

**BOSE**<sup>®</sup>

**Bose<sup>®</sup> SoundLink<sup>®</sup>**  
Mini *Bluetooth*<sup>®</sup> speaker II



Owner's Guide • Brugervejledning • Bedienungsanleitung • Gebruikershandleiding  
Guía del usuario • Käyttöohje • Notice d'utilisation • Manuale di istruzioni  
Kezelési útmutató • Brukerhåndbok • Instrukcja obsługi • Manual do proprietário  
Bruksanvisning • คู่มือผู้ใช้ • 사용자 안내서 • 用户指南 • 使用者指南  
オーナーズガイド • دليل المالك • Руководство владельца

# 安全上の留意項目

このオーナーズガイドに記載された内容をよくお読みください。また、必要に応じてすぐご覧になれるように、大切に保管しておくことをおすすめいたします。

## 警告:

- ・火災や感電を避けるため、雨の当たる場所や湿度の高い場所で製品を使用しないでください。
- ・水漏れやしぶきがかるような場所でこの製品を使用しないでください。また、花瓶などの液体が入った物品を製品の上や近くに置かないでください。他の電気製品と同様、製品内に液体が侵入しないように注意してください。液体が侵入すると、故障や火災の原因となることがあります。
- ・火の付いたろうそくなどの火気を、製品の上や近くに置かないでください。
- ・バッテリーに衝撃を与えないでください。
- ・バッテリーが液漏れしている場合は、漏れた液に触れたり、目の中に入らないようにしてください。液が体に付着した場合は水で十分に洗い流し、医師の診断を受けてください。
- ・専用充電器以外の方法で充電しないでください。
- ・使用しないときは、バッテリーを長時間充電したままにしないでください。
- ・長期間保存した後で使用する際、バッテリーの性能を最大限に引き出すには、バッテリーの充電と放電を何度か繰り返す必要があります。
- ・バッテリーの内部にある充電部品は、通常の室温(20°C +/- 5°C)で最も効率良く動作します。
- ・システムに付属するバッテリーをユーザーが交換することはできません。バッテリーに関するすべての問題は、ボーズ株式会社カスタマーサービスにご連絡ください。

**注意:** 許可なく製品を改造しないでください。安全性、法令の遵守、およびシステムパフォーマンスを損なう原因となり、製品保証が無効となる場合があります。



**警告:** のどに詰まりやすい小さな部品が含まれています。3歳未満のお子様には適していません。



**警告:** この製品には磁性材料が含まれています。埋め込み型医療機器の動作に影響があるかどうかについては、医師にご相談ください。

## 注記:

- ・製品のマーキングは本体底面および内部にあります。
- ・万一の事故や故障に備えるために、電源プラグはよく見えて容易に手が届く位置にあるコンセントに接続してください。
- ・この製品は室内専用機器です。屋外、RV車内、船上などで使用するようには設計されていません。また、そのような使用環境におけるテストも行われていません。
- ・電源アダプターは、必ず製品に付属しているものをご使用ください。
- ・この製品にはユーザーが修理できる部品はありません。修理に関するすべての問題は、ボーズ株式会社カスタマーサービスにご連絡ください。



Bose Corporation hereby declares that this product is in compliance with the essential requirements and other relevant provisions of Directive 1999/5/EC and all other applicable EU directive requirements. The complete declaration of conformity can be found at: [www.Bose.com/compliance](http://www.Bose.com/compliance)

1. 本書をよくお読みください。
2. 必要なときにご覧になれるよう、本書を保管してください。
3. すべての注意と警告に留意してください。
4. すべての指示に従ってください。
5. この製品を水の近くで使用しないでください。
6. お手入れは乾いた布を使用し、ボーズ社の指示に従って行ってください。
7. 通気孔は塞がないでください。ボーズ社の指示に従って設置してください。
8. ラジエータ、暖房送風口、ストーブ、その他の熱を発生する装置(アンプを含む)の近くには設置しないでください。
9. 必ずメーカーにより指定された付属品、あるいはアクセサリのみをご使用ください。
10. 雷雨時や長期間使用しない場合は、電源プラグを抜いてください。
11. 修理が必要な際には、カスタマーサービスにお問い合わせください。製品に何らかの損傷が生じた場合、たとえば電源アダプターやコードの損傷、液体や物の内部への落下、雨や湿気などによる水濡れ、動作の異常、製品本体の落下などの際には、ただちに電源プラグを抜き、修理をご依頼ください。

**Note:** This equipment has been tested and found to comply with the limits for a Class B digital device, pursuant to Part 15 of the FCC Rules. These limits are designed to provide reasonable protection against harmful interference in a residential installation. This equipment generates, uses, and can radiate radio frequency energy and, if not installed and used in accordance with the instructions, may cause harmful interference to radio communications. However, there is no guarantee that interference will not occur in a particular installation. If this equipment does cause harmful interference to radio or television reception, which can be determined by turning the equipment off and on, the user is encouraged to try to correct the interference by one or more of the following measures:

- Reorient or relocate the receiving antenna.
- Increase the separation between the equipment and receiver.
- Connect the equipment into an outlet on a circuit different from that to which the receiver is connected.
- Consult the dealer or an experienced radio/TV technician for help.

Changes or modifications not expressly approved by Bose Corporation could void the user's authority to operate this equipment.

This device complies with part 15 of the FCC Rules and Industry Canada license-exempt RSS standard(s). Operation is subject to the following two conditions: (1) This device may not cause harmful interference, and (2) this device must accept any interference received, including interference that may cause undesired operation.

This Class [B] digital apparatus complies with Canadian ICES-003.

CAN ICES-3 (B)/NMB-3(B)

This device complies with FCC and Industry Canada RF radiation exposure limits set forth for general population. It must not be co-located or be operating in conjunction with any other antennas or transmitters.

# 規制に関する情報

Names and Contents of Toxic or Hazardous Substances or Elements						
	Toxic or Hazardous Substances and Elements					
Part Name	Lead (Pb)	Mercury (Hg)	Cadmium (Cd)	Hexavalent (CR(VI))	Polybrominated Biphenyl (PBB)	Polybrominated diphenylether (PBDE)
PCBs	X	O	O	O	O	O
Metal parts	X	O	O	O	O	O
Plastic parts	O	O	O	O	O	O
Speakers	X	O	O	O	O	O
Cables	X	O	O	O	O	O

O: Indicates that this toxic or hazardous substance contained in all of the homogeneous materials for this part is below the limit requirement in SJ/T 11363-2006.

X: Indicates that this toxic or hazardous substance contained in at least one of the homogeneous materials used for this part is above the limit requirement in SJ/T 11363-2006.

## 控えとして、製品のシリアル番号を下の欄にご記入ください。

シリアル番号とモデル番号は、システムの底面に記載されています。

シリアル番号: \_\_\_\_\_

モデル番号: 416912

購入日: \_\_\_\_\_

このガイドとともに、ご購入時の領収証と保証書を保管することをおすすめします。

## 製造日

シリアル番号の太字で表記されている4桁の数字は製造日を示しています。1桁目の数字は製造年を表します。「5」は2005年または2015年です。2桁目から4桁目の数字は通し番号で月日を表します。「001」は1月1日、「365」は12月31日です。

Bluetooth®のワードマークとロゴは、Bluetooth SIG, Inc. が所有する登録商標で、Bose Corporationはこれらの商標を使用する許可を受けています。

© 2015 Bose Corporation. 本書のいかなる部分も、書面による事前の許可のない複写、変更、配布、その他の使用は許可されません。

## はじめに

SoundLink® Mini Bluetooth® speaker IIについて .....	7
システムの特長 .....	7
内容物の確認 .....	8
設置のためのガイド .....	9

## システムのセットアップ

スピーカーを充電クレードルに設置する .....	10
電源の接続 .....	11
スピーカーの電源を入れる .....	12
音声ガイドのセットアップ .....	12
組み込まれている言語 .....	12
言語を選択する .....	12
音声ガイドを無効にする .....	12
言語を変更する .....	12

## Bluetooth®

モバイル機器をペアリングする .....	13
別のモバイル機器をペアリングする .....	13
音楽を再生する .....	13
複数の接続を管理する .....	14
接続されている2台のモバイル機器を切り替える .....	14
接続されているモバイル機器を確認する .....	14
スピーカーのペアリングリストにあるモバイル機器に接続する .....	14
スピーカーのペアリングリストを消去する .....	14

## システムの使用

システムの操作ボタンによるスピーカーホンの使用と音楽の再生 .....	15
マルチファンクションボタンを使用する .....	15

## AUX端子への機器の接続

オーディオ機器をケーブルで接続する .....	17
-------------------------	----

# 目次

---

## バッテリーで使用するとき

バッテリー残量を確認する.....	18
バッテリー保護モードについて.....	18
バッテリーを交換する.....	19
自動オフ機能の設定.....	19
自動オフ機能を無効にする.....	19

## システムの動作状態の確認

システムステータスインジケータについて.....	20
--------------------------	----

## お手入れについて

故障かな?と思ったら.....	21
電源アダプタープラグを取り外す.....	22
スピーカーを工場出荷時の設定に戻す.....	23
お手入れについて.....	23
お問い合わせ先.....	23
保証.....	23
仕様.....	23

## SoundLink® Mini Bluetooth® speaker II について

SoundLink® Mini Bluetooth® speaker IIは、手のひらに収まるサイズで高音質のサウンドを実現するコンパクトなスピーカーです。スマートフォン、タブレット、その他のBluetooth対応機器に接続することで、場所を問わず、音楽やビデオ、ゲームなどの音声をいつでも楽しむことができます。

### システムの特長

- モバイル機器を最大8台までペアリングリストに保存できます。
- モバイル機器を同時に2台まで接続して、簡単に切り替えて使用できます。
- スマートフォンの音声をスピーカーで再生すれば、ハンズフリー通話が可能です。
- Bluetoothのペアリングと接続の手順を指示する音声メッセージが組み込まれています。
- 現在接続されている機器の名前を音声で知らせる機能や、バッテリー残量が低下したときや電話が着信したときに音声で警告する機能があります。
- 充電式リチウムイオンバッテリーを搭載し、音楽を長時間楽しめます。
- 電源アダプターを充電クレードルまたはスピーカーに直接接続して充電できます。
- ほとんどのUSB電源で充電できます。
- 充電クレードルは、スピーカーを室内で使用する際の台として使用できます。
- AUX端子が搭載され、外部機器を接続して再生できます。
- 携帯性に優れた設計で、使う場所を選びません。

# はじめに

## 内容物の確認

箱の中身を取り出して、下図の内容物がすべて同梱されていることを確認してください。

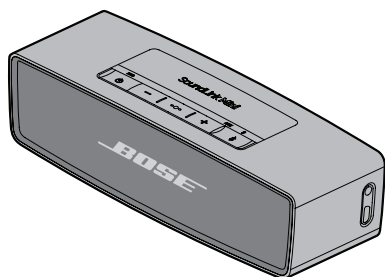

SoundLink® Mini Bluetooth® speaker II

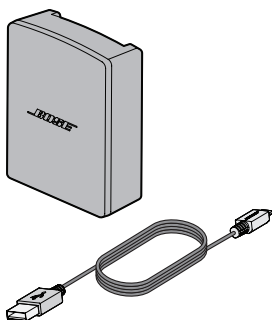

電源アダプターと電源コード

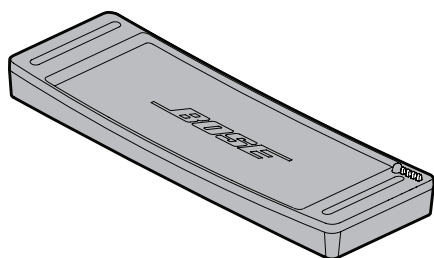

充電クレードル

**注記:** 万一、開梱時に内容物の損傷や欠品などが発見された場合は、そのままの状態を保ち、ただちにお買い上げになった販売店までご連絡ください。



## 設置のためのガイド

- モバイル機器はスピーカーの通信範囲内(10 m)に置きます。モバイル機器をスピーカーから離すと、音質が低下したり、スピーカーとの接続が解除されたりする場合があります。
- スピーカーは壁に近い場所に配置します。ただし壁にぴったり付けて置くのはおやめください。壁から離れた場所に設置すると、低音域の効果が弱くなります。

### 注意:

- スピーカーは底面を下にして設置してください。他の面を下にして設置すると、スピーカーが破損したり、音質が低下したりするおそれがあります。

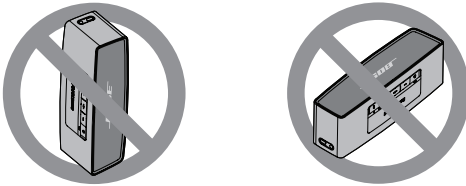

- スピーカーを濡れた面や汚れた面に置かないでください。

### ワイヤレス信号の干渉を回避するには:

- ほかのワイヤレス機器から離れた場所に設置します。
- スピーカーとモバイル機器は金属製キャビネットや他のAV機器、熱源などから離れた場所に設置します。キャビネットの中には置かないでください。

# システムのセットアップ

## スピーカーを充電クレードルに設置する

スピーカーをクレードルの上に置きます。ピンコネクターの位置を合わせてください。

**注記:** スピーカーに付属の充電クレードルを使用してください。このスピーカーには、SoundLink Mini Bluetooth® speaker用充電クレードルは使用できません。

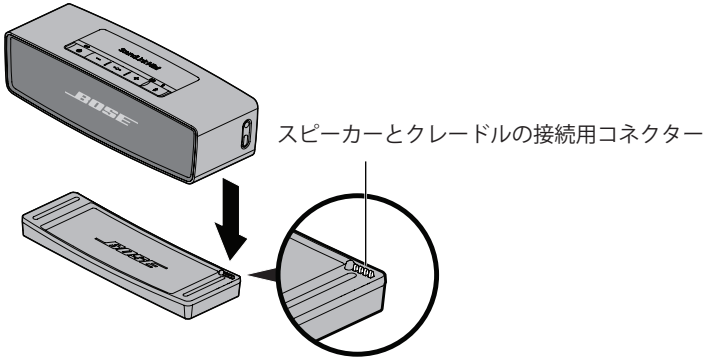

**注意:** スピーカーをクレードルに置くときは、無理な力を加えないようにしてください。機器が破損するおそれがあります。

## 電源の接続

スピーカーを使用する前に、電源コンセントに接続してバッテリーを充電します。

1. 電源コードを充電クレードルまたはスピーカーのUSB端子に接続します。

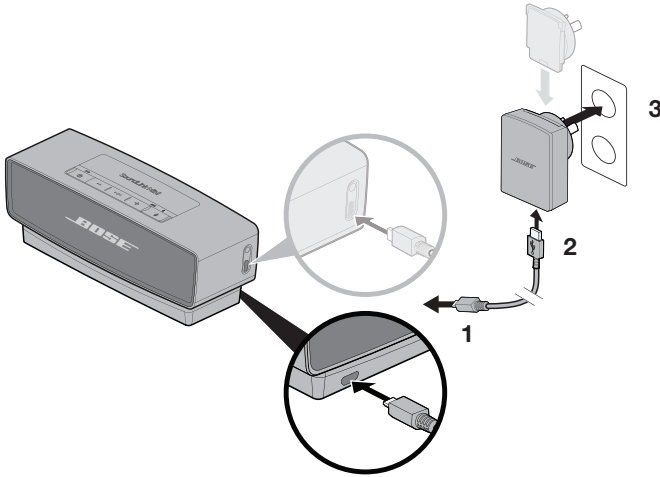

2. 電源コードのもう一端を、電源アダプターに接続します。
3. 電源アダプターのプラグをコンセントに差し込みます。

**注記:** 使用する地域に適した電源アダプタープラグをお使いください。

バッテリーインジケータ  がオレンジに点滅し、スピーカーからビープ音が聞こえます。

# システムのセットアップ

---

## スピーカーの電源を入れる

---

電源ボタン  を押します。

Bluetooth®インジケーター  が青く点滅します。

## 音声ガイドのセットアップ

---

スピーカーには、Bluetoothのペアリングと接続の手順を指示する音声メッセージが組み込まれています。

### 組み込まれている言語

- 英語
- 中国語
- オランダ語
- スペイン語
- 日本語
- ロシア語
- フランス語
- イタリア語
- ポーランド語
- ドイツ語
- ポルトガル語

**注記:** 別の言語をダウンロードするには、次のURLにアクセスします:

[updates.Bose.com/SoundLinkMiniII](https://updates.Bose.com/SoundLinkMiniII)

言語が見つからない場合は、「音声ガイドを無効にする」をご覧ください。

### 言語を選択する

1. **+** ボタンまたは **-** ボタンを押して、言語のリストを順送りします。
2. 使用する言語が聞こえたら、マルチファンクションボタン(●●●)を長押しして選択します。

「ペアリングができます」というメッセージが聞こえます。

### 音声ガイドを無効にする

**+** ボタンと **-** ボタンを同時にメッセージが聞こえるまで押し続けます。

音声ガイドを再度有効にするには、この操作をもう一度行います。

### 言語を変更する

1. ●●● ボタンと **+** ボタンを同時に押して、言語を選択する最初の音声メッセージが聞こえるまで押し続けます。
2. **+** ボタンまたは **-** ボタンを押して、言語のリストを順送りします。
3. 使用する言語が聞こえたら、●●● ボタンを長押しして選択します。

## モバイル機器をペアリングする

言語を選択したら、スピーカーにモバイル機器をペアリングする準備が完了します。

1. モバイル機器のBluetooth®機能をオンにします。

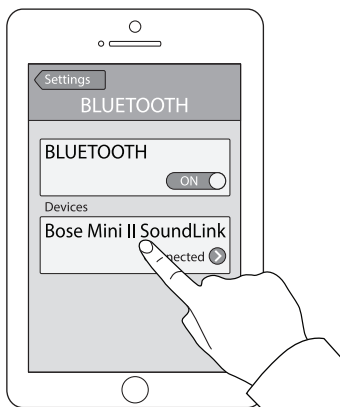

**ヒント:** 通常、Bluetooth機能は設定メニューにあります。設定メニューは、ほとんどの機器でホーム画面に歯車のアイコン(  )で表示されています。

2. 機器リストから「Bose Mini II SoundLink」を選択します。



Bluetoothインジケーター  が白に点灯し、「<機器名>に接続されました」という音声メッセージが聞こえます。

## 別のモバイル機器をペアリングする

1. Bluetoothボタン(  )を押して、Bluetoothインジケーター  が青に点滅し、「別のモバイル端末とペアリングができます」という音声メッセージが聞こえるまで押し続けます。
2. モバイル機器とスピーカーをペアリングします。

**注記:** モバイル機器をペアリングすると、機器はスピーカーのペアリングリストに保存されます。スピーカーは、モバイル機器を8台まで記憶しています。

## 音楽を再生する

モバイル機器を接続したら、音楽再生アプリを起動して音楽を再生します。再生コントロールと音量調節機能は、機器またはスピーカーのものを使用できます(15ページをご覧ください)。

## 複数の接続を管理する

---

電源をオンにすると、スピーカーは最後に接続していたペアリングリストの2台のモバイル機器に接続します。接続された2台のモバイル機器は簡単に切り替えることができます。ただし、1度に音楽を再生できる機器は1台だけです。

### 接続されている2台のモバイル機器を切り替える

1. 最初の機器で再生を一時停止します。
2. 2台目の機器で音楽を再生します。

### 接続されているモバイル機器を確認する

✦ ボタンを押して、現在接続されているモバイル機器を音声で確認します。

### スピーカーのペアリングリストにあるモバイル機器に接続する

ペアリング済みで、現在接続されていないモバイル機器で音楽を再生します。

1. ✦ ボタンを(3秒以内に)2回押すと、次にペアリングしたモバイル機器に接続します。
2. 使用する機器の名前が聞こえるまで、✦ ボタンを何回か押します。「<機器名>に接続されました」という音声メッセージが聞こえます。
3. モバイル機器で音楽を再生します。

### スピーカーのペアリングリストを消去する

1. ✦ ボタンを押して、「Bluetooth®機器のリストを削除しました」という音声メッセージが聞こえるまで10秒間長押しします。
2. モバイル機器で、Bluetoothメニューからスピーカーを削除します。

ペアリング済みのモバイル機器がすべて消去され、スピーカーのペアリング準備が完了します(13ページをご覧ください)。

## システムの操作ボタンによるスピーカーホンの使用と音楽の再生

スピーカーのボタンパッドを使用して、音楽の再生、音量の調節、スピーカーホンの操作などを行えます。ボタンパッドを使用するには、モバイル機器とスピーカーをペアリングします(13ページをご覧ください)。

**注記:** 一部のモバイル機器はこれらの機能に対応していない場合があります。

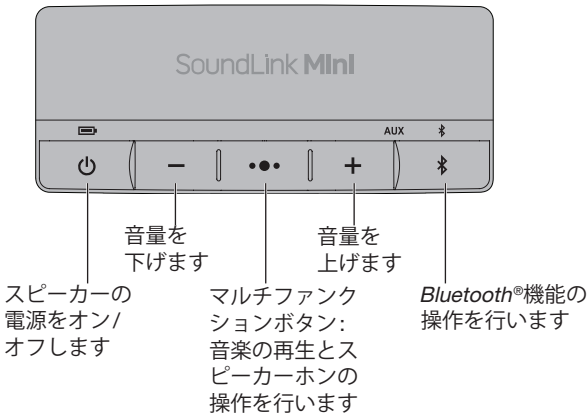

### マルチファンクションボタンを使用する

このボタンを使用すれば、スピーカーでモバイル機器の再生機能を操作したり、スピーカーホンで通話したりできます。

### 音楽再生機能の操作

再生	●●● ボタンを押します。
一時停止	●●● ボタンを押します。 <b>注記:</b> AUXモードの場合、●●● ボタンを押すと音楽がミュートされます。
次のトラックへ送る	●●● ボタンを2回押します。
前のトラックへ戻す	●●● ボタンを3回押します。

# システムの使用

---

## スピーカーホン機能の操作

電話をかける	●● ボタンを長押しして、音声ダイヤル(Siri)を有効にします。
スピーカーホンを無効にしてモバイル機器に切り替える(通話中)	●● ボタンを長押しします。
通話に応答する	●● ボタンを押します。
通話に応答しない	●● ボタンを長押しします。
通話を終了する	●● ボタンを押します。
通話をミュートする	+ ボタンと - ボタンを同時に長押しします。 もう一度長押しすると音量が元に戻ります。
通話と保留を切り替える	●● ボタンを2回押しします。

## 音声アラート

スピーカーには、発信元を知らせる機能があります(一部のモバイル機器のみ)。この機能を無効にするには、12ページをご覧ください。



### オーディオ機器をケーブルで接続する

スマートフォン、タブレット、コンピューター、その他のオーディオ機器の音声出力を、AUX端子に接続できます。AUX端子には、3.5 mmステレオ音声ケーブルを接続できます(ケーブルは別途ご購入ください)。

1. 3.5 mmステレオ音声ケーブルを使用して、オーディオ機器をスピーカーのAUX端子に接続します。

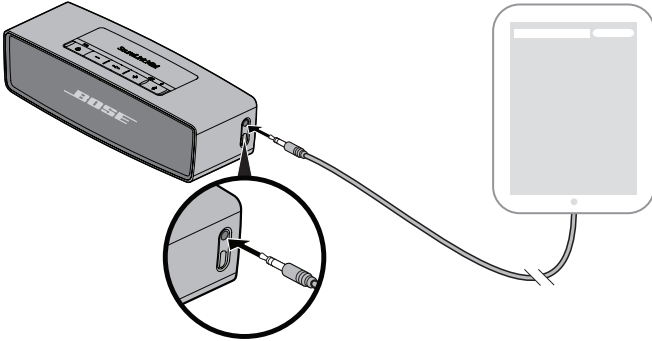

2. スピーカーの **⏻** ボタンを押します。

**AUX**インジケーターが点灯します。

3. オーディオ機器で音楽を再生します。

**ヒント:** 接続した機器の音量を最大のやや手前に設定し、スピーカーの音量ボタンを使って音量の調節を行います。



## バッテリーで使用するとき

### バッテリー残量を確認する

バッテリーを完全に充電した状態から、最大音量で約7時間の連続再生が可能です。バッテリーでの再生時間は、再生音量によって変化します。

バッテリーの残量を調べるときは、**⏻** ボタンを長押ししてバッテリーインジケーター  を確認します。バッテリー残量のパーセント値を示す音声メッセージが聞こえます。

**ヒント:** バッテリーを長持ちさせるには、音量を下げてください。

システムの状態	バッテリーインジケーター
充電完了 / 十分な残量	
充電中 / 使用可能な残量	
充電が必要 / 残量低下	

**注記:** 充電が完了するまで、約4時間かかります(11ページをご覧ください)。

### バッテリー保護モードについて

バッテリー残量が10%未満になってから、システムに3日間電源アダプターから電源を供給せず、かつ操作をされなかった場合、本体はバッテリーの電力消費を抑えるために保護モードに入ります。システムを再起動するためには、本体に電源を供給してください(11ページをご覧ください)。

**注記:** バッテリーインジケーター  が赤く点滅するまでバッテリーが放電した状態で、システムを長期間保管しないでください。使用しないときは、スピーカーを涼しい場所に保管してください。システムを完全に充電した状態で長期間保管しないでください。

### バッテリーを交換する

---

バッテリーの寿命は使用状況と音量の設定によって変わります。

バッテリーの充電頻度が高くなった場合は、バッテリーの交換が必要です。

**注記:** システムに付属するバッテリーをユーザーが交換することはできません。バッテリーに関するすべての問題は、ボーズ株式会社カスタマーサービスにご連絡ください。連絡先については、日本語オーナーズガイドの「お問い合わせ先」をご覧ください。

### 自動オフ機能の設定

---

バッテリー電源で使用している場合、スピーカーを操作しない(音を鳴らさない)で30分経過すると、スピーカーの電源はオフになります。

#### 自動オフ機能を無効にする

✳ ボタンと + ボタンを同時に長押しします。自動オフ機能が無効になることを確認する音声メッセージ(またはビープ音)が聞こえます。





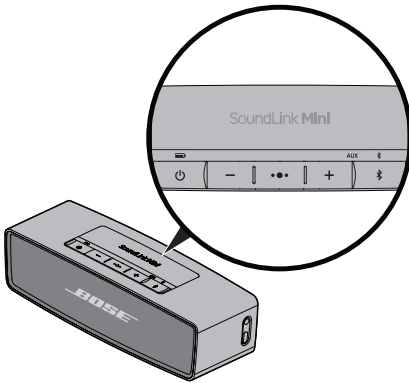

自動オフ機能を再度有効にするには、この操作をもう一度行います。

# システムの動作状態の確認

## システムステータスインジケータについて

システムステータスインジケータは、スピーカー上部の対応するボタンの上にあり、システムの動作状態が表示されます。



<b>バッテリーインジケータ</b> バッテリー残量を表示します(18ページをご覧ください)。	 
<b>Bluetooth®インジケータ</b> <ul style="list-style-type: none"><li>• 青の点滅: ペアリング準備が完了しました。</li><li>• 白の点滅: 接続しています。</li><li>• 白の点灯: 接続しました。</li></ul> 詳しくは、「モバイル機器をペアリングする」(13ページ)をご覧ください。	 
<b>AUXインジケータ</b> 白の点灯: AUX接続のソースが選択されています。	<b>AUX</b>  

## 故障かな？と思ったら

トラブル	対処方法
電源が入らない (AC電源接続時)	<ul style="list-style-type: none"> <li>• 電源ケーブルの両端をしっかりと接続します。</li> <li>• 電源アダプターのプラグをコンセントに差し込みます。</li> <li>• 電源コードを別のUSBポートに接続します。</li> <li>• スピーカーに付属の電源アダプターを使用します。</li> <li>• スピーカーに付属の充電クレードルを使用します。このスピーカーには、SoundLink Mini Bluetooth® speaker用充電クレードルは使用できません。</li> </ul>
電源が入らない (バッテリー動作時)	<p>バッテリーが保護モードへ移行している、あるいは放電している可能性があります。電源アダプターのプラグをコンセントに差し込みます。</p>
スピーカーをモバイル機器に接続できない	<ul style="list-style-type: none"> <li>• モバイル機器での操作：             <ul style="list-style-type: none"> <li>- Bluetooth機能を無効にしてから、再度有効にします。</li> <li>- Bluetoothメニューからスピーカーを削除します。もう一度ペアリングします。</li> </ul> </li> <li>• モバイル機器を干渉源や障害物から離して、スピーカーに近付けます。</li> <li>• 別のモバイル機器をペアリングします(13ページをご覧ください)。</li> <li>• スピーカーのペアリングリストを消去します(14ページをご覧ください)。</li> <li>• スピーカーをリセットします(23ページをご覧ください)。</li> </ul>
モバイル機器からの音が出ない	<ul style="list-style-type: none"> <li>• スピーカーの電源をオンにします。</li> <li>• スピーカー、モバイル機器、音楽再生アプリの音量を上げます。</li> <li>•  ボタンを押して、接続されているモバイル機器の名前を音声で確認し、正しい機器を使用していることを確認します。</li> <li>• モバイル機器を干渉源や障害物から離して、スピーカーに近付けます。</li> <li>• 別の音楽ソースを使用します。</li> <li>• 別のモバイル機器をペアリングします。</li> <li>• モバイル機器が2台接続されている場合は、最初にもう1台の機器で再生を一時停止します。</li> <li>• モバイル機器を干渉源や障害物から離して、スピーカーに近付けます。</li> <li>• モバイル機器で以下の操作を行います。             <ul style="list-style-type: none"> <li>- Bluetooth機能を無効にしてから、再度有効にします。</li> <li>- Bluetoothメニューからスピーカーを削除します。もう一度ペアリングします。</li> </ul> </li> <li>• スピーカーのペアリングリストを消去します(14ページをご覧ください)。</li> <li>• スピーカーを工場出荷時の設定に戻します(23ページをご覧ください)。</li> <li>• モバイル機器の互換性をチェックします。モバイル機器の取扱説明書をご覧ください。</li> </ul>

# お手入れについて

トラブル	対処方法
モバイル機器の音質が悪い	<ul style="list-style-type: none"><li>別の音楽ソースを使用します。</li><li>別のモバイル機器をペアリングします。</li><li>2台目の機器の接続を解除します。</li><li>モバイル機器を干渉源や障害物から離して、スピーカーに近づけます。</li></ul>
違う機器の音楽が再生される (機器が2台接続されている場合)	<ul style="list-style-type: none"><li>⌘ ボタンを押して、接続されているモバイル機器の名前を音声で確認し、正しい機器を使用していることを確認します。</li><li>音楽を再生しているモバイル機器で、再生を一時停止または停止します。</li><li>2台目の機器の接続を解除します。</li></ul>
外部機器の音声が聞こえない	<ul style="list-style-type: none"><li>外部機器の電源をオンにして、音楽を再生します。</li><li>スピーカーのAUX端子と外部機器に3.5 mm ステレオ音声ケーブルをしっかりと接続します。</li><li>スピーカーと外部機器の音量を上げます。</li><li>別のステレオ音声ケーブルを使用します。</li><li>別の外部機器を接続します。</li></ul>
外部機器の音質が悪い	<ul style="list-style-type: none"><li>スピーカーのAUX端子と外部機器に3.5 mm ステレオ音声ケーブルをしっかりと接続します。</li><li>スピーカーと外部機器の音量を上げます。</li><li>別のステレオ音声ケーブルを使用します。</li><li>別の外部機器を接続します。</li></ul>

## 電源アダプタープラグを取り外す

1. 留め具の突起を押します。

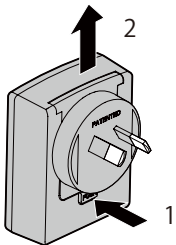

2. アダプタープラグを持ち上げて外します。  
※アダプター形状が異なり、プラグ部分が取り外せないものがあります。

### スピーカーを工場出荷時の設定に戻す

---

工場出荷時の設定にリセットすると、ペアリング済みのモバイル機器と言語設定がスピーカーから消去され、スピーカーが工場出荷状態となります。

1. スピーカーの電源をオンにします。
2.  ボタンを10秒間長押しします。

### お手入れについて

---

- システムの外装は柔らかい布でから拭きしてください。
- システムの近くでスプレーを使用しないでください。溶剤、化学薬品、またはアルコール、アンモニア、研磨剤などを含むクリーニング液は使用しないでください。
- 開口部に液体が入らないようにしてください。

### お問い合わせ先

---

トラブル解決のための詳細情報については、ボーズ株式会社カスタマーサービスにお問い合わせください。専用ナビダイヤル 0570-080-021

### 保証

---

製品保証の詳細は (<http://bose.co.jp/rep>) をご覧ください。

製品のご登録をお願いいたします。登録は、<http://global.Bose.com/register> から簡単に行えます。製品を登録されない場合でも、保証の内容に変更はありません。

本製品に付属の保証書に記載された内容は、オーストラリアおよびニュージーランドでは適用されません。オーストラリアおよびニュージーランドでの保証の詳細については、弊社Webサイト ([www.bose.com.au/warranty](http://www.bose.com.au/warranty) または [www.bose.co.nz/warranty](http://www.bose.co.nz/warranty)) をご覧ください。

### 仕様

---

#### 電源定格

入力: 100 ~ 240VAC ~ 50/60Hz、300mA

出力: 5VDC、1600mA

#### 入力電源定格

入力: 5VDC、1.6A



741811-0010

***BOSE***<sup>®</sup>  
*Better sound through research*<sup>®</sup>

©2015 Bose Corporation, The Mountain,  
Framingham, MA 01701-9168 USA  
AM741811 Rev. 01