

**EASY INSTALL WALK-THRU GATE**

Age: 6 to 24 months.  
Adult assembly required.

©2015 Dorel Juvenile. (800) 544-1108 www.safety1st.com Made in CHINA. Hecho en CHINA.  
Styles and colors may vary. Los estilos y los colores pueden variar.  
Dorel Juvenile Canada, 2655 Argenta Road, Unit 4, Mississauga, ON, L5N 8G6 11/11/15 4358-66728  
Importador y distribuidor en Chile por Comercial e Industrial Sida S.A. - San Ignacio 10301 / Paredes Industrial Profesionales Guillema, Santiago Chile.  
Fono (562) 2339 9000. En Perú por: Comesa S.A. - Los Libertadores 455 - San Isidro, Lima - Perú. Fono (511) 4469014. En Centro América,  
Caribe y Ecuador por: Best Brands Group S.A. - Av. Balboa, Bay Mall Plaza, Planta Baja, local 9, Panamá. Fono: (507) 300 2884.  
En Colombia por: Baby Universe S.A.S. - Vía 40 No. 77-29, Barranquilla, Colombia - Fono: (575) 353 1110  
Importador: DUCMA S.A. DE C.V. Gabriel Mancera No. 1041 Col. Del Valle Delegación Benito Juárez C.P. 03100 México, D.F. R.F.C.  
DUCMA 40055966 Tel: (55) 6718902

GA105, GA108, GA109

**WARNING:**

- To prevent serious injury or death, securely install gate or enclosure and use according to manufacturer's instructions.
- **NEVER** use with a child able to climb over or dislodge the gate or enclosure.
- **NEVER** leave child unattended.
- Use only with the locking/latching mechanism securely engaged.
- Intended for use with children from 6 months through 24 months.
- This product will not necessarily prevent all accidents.
- **To prevent falls, NEVER use at top of stairs.**
- **ALWAYS** install as close to the floor as possible.
- Gate is not meant to replace proper adult supervision.

**CAUTION:**

- **ALWAYS** check regularly to ensure gate and locking systems are secure. Tighten locking hardware as necessary. **DO NOT** over-tighten.
- **DO NOT** use gate if any parts are missing or broken. Contact Dorel Juvenile Group for replacement parts and instructional literature if needed.
- **DO NOT** substitute parts.
- **DO NOT** use at top of stairs.
- For bottom of the stairs use, place gate on the lowest stair from bottom.
- **DO NOT** immerse in water. To clean, wipe with a damp cloth and dry.

**1 Lay out all parts**

**Tools not included:**

Measuring tape

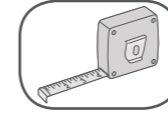

- Remove all contents from packaging and discard box, and/or poly bags.
- Lay out all parts.
- Do not return this product to the place of purchase. If any parts are missing, email consumer@djgusa.com, call Consumer Relations at (800) 544-1108, or fax at (800) 207-8182. You can also visit our website at www.safety1st.com. Have ready the model number (GA105, GA108, GA109) and date code (manufacture date) located on inside of gate panel.

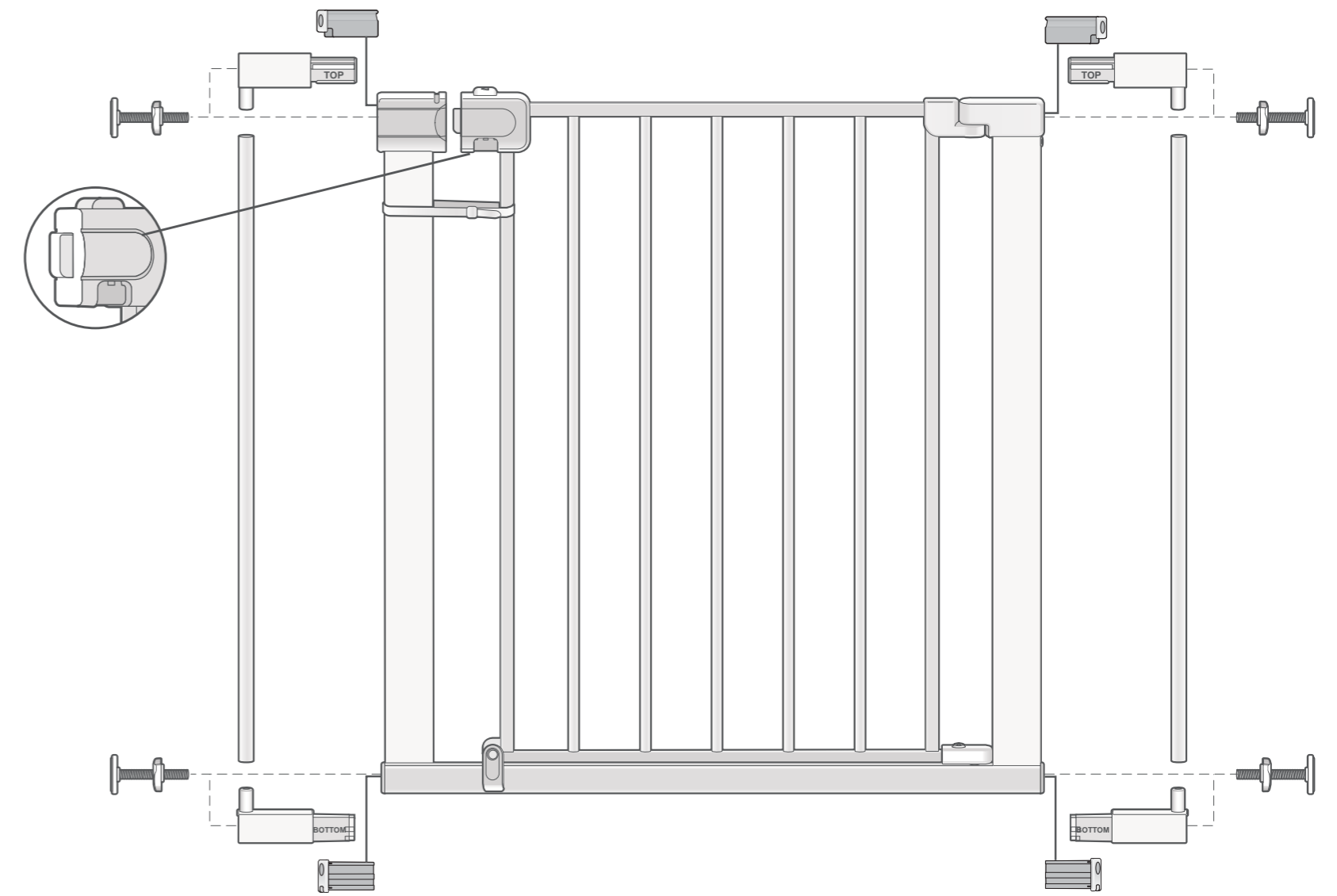

**2 Measure opening**

If Opening is...

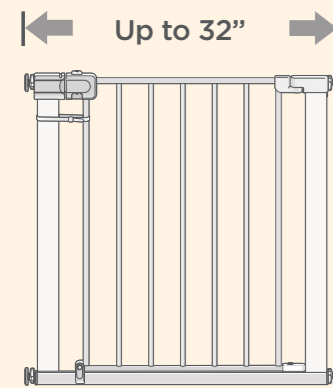

Up to 32" Go to step ③

If Opening is...

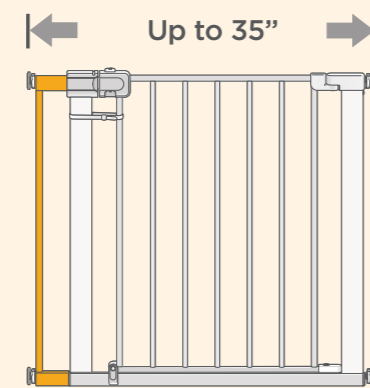

Up to 35" Use 1 extension, Go to steps ②a - ②c

If Opening is...

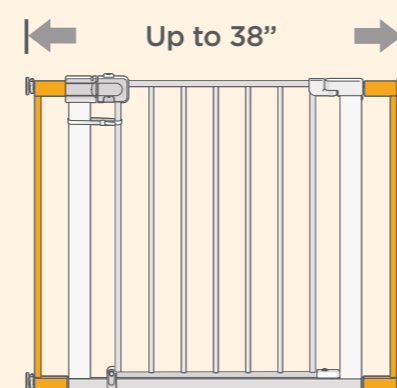

Up to 38" Use 2 extensions, Go to steps ②a - ②d

**2a Assemble extension**

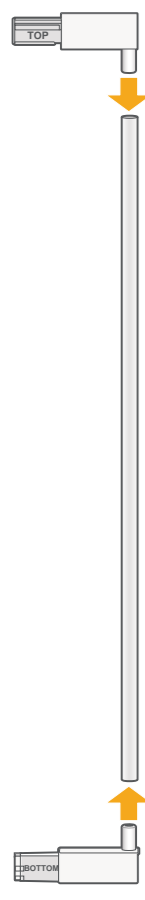

**2b Transfer extension caps**

**TIP:** Use the bolt side of the bumper to gently extract the extension caps from the gate.  
Remove extension caps from gate and insert into extension.

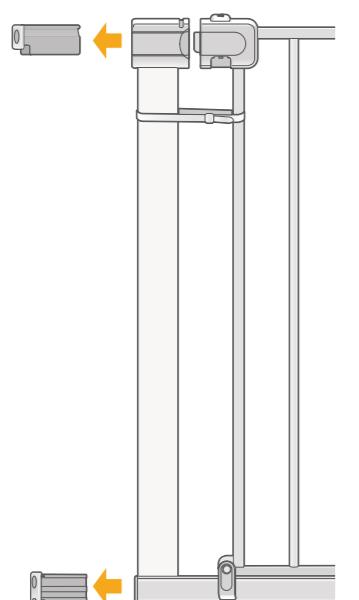

**2c Add extension**

Insert extension into gate.

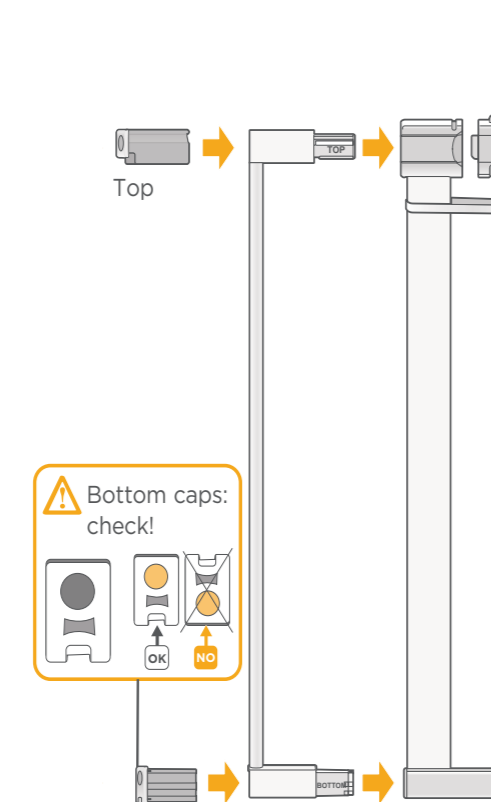

**2d**

**For openings over 35" only**

Repeat steps ②a - ②c with second extension on the other side of the gate.

**3 Insert pressure bumpers into 4 corners**

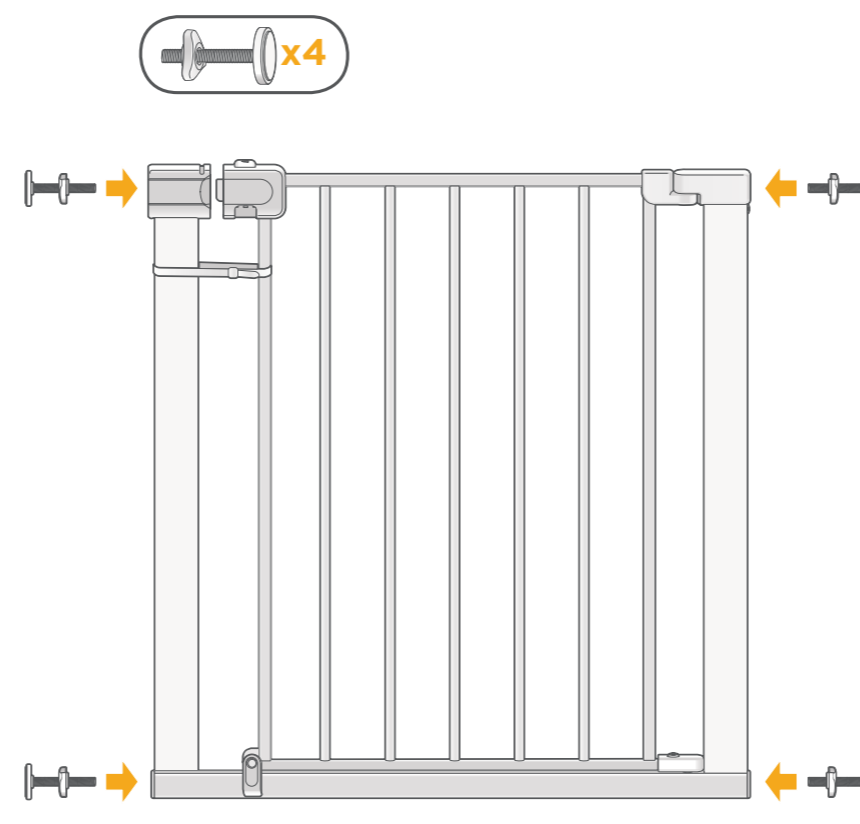

**4 Install in doorway**

Position gate flush to floor. Hand tighten top and bottom pressure bumpers until SecureTech™ indicator turns green.

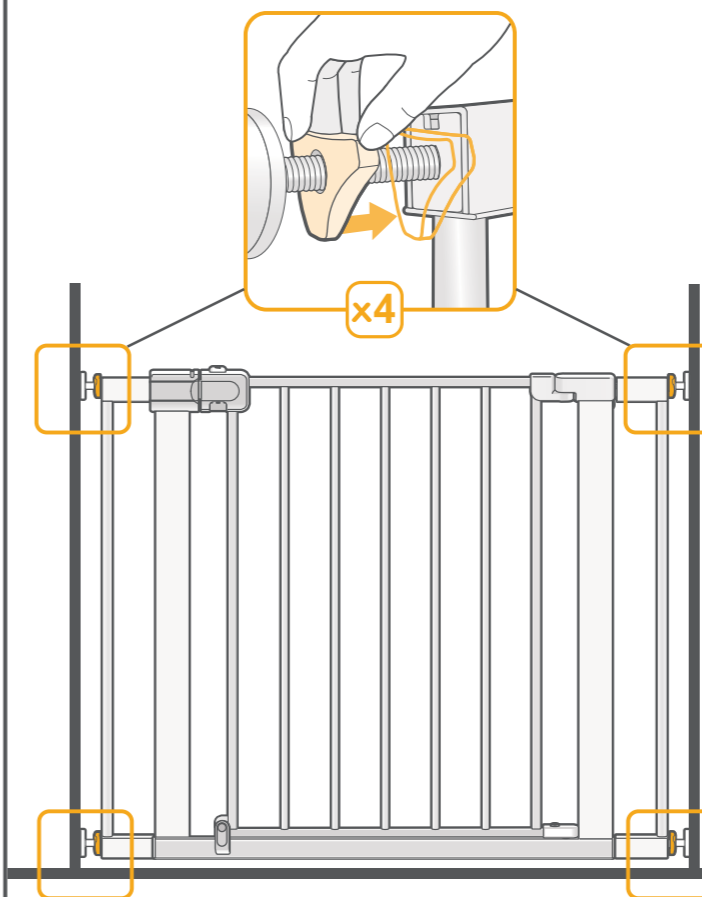

**5 Check and re-check the indicator**

Gate is fully pressurized when SecureTech™ indicator turns green. Be sure to re-check the indicator regularly and re-tighten the bolts if you see any red when gate is closed.

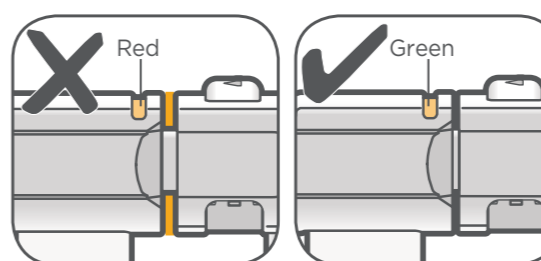

**To Use**

**6 Remove 'STOP' sign, raise swing stops and open gate**

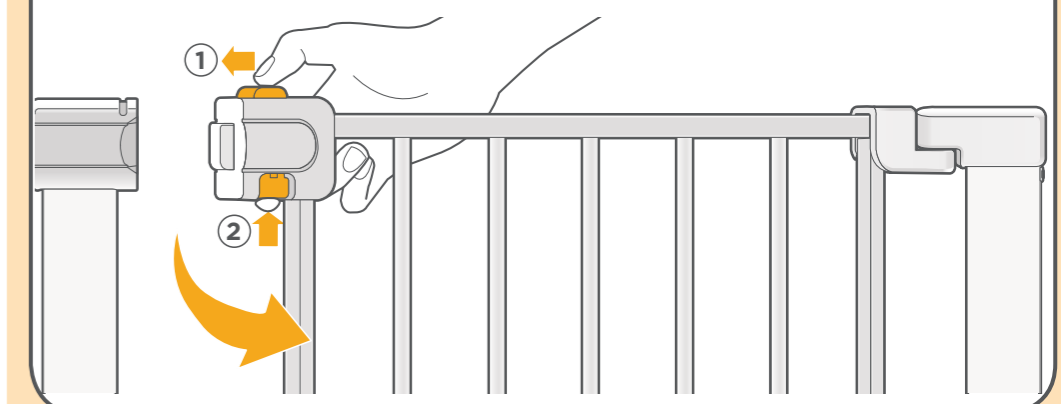

**Optional: Using the swing stops**

Gate will swing both ways unless one of the swing stops is down. Gate will not swing at all if both swing stops are down.

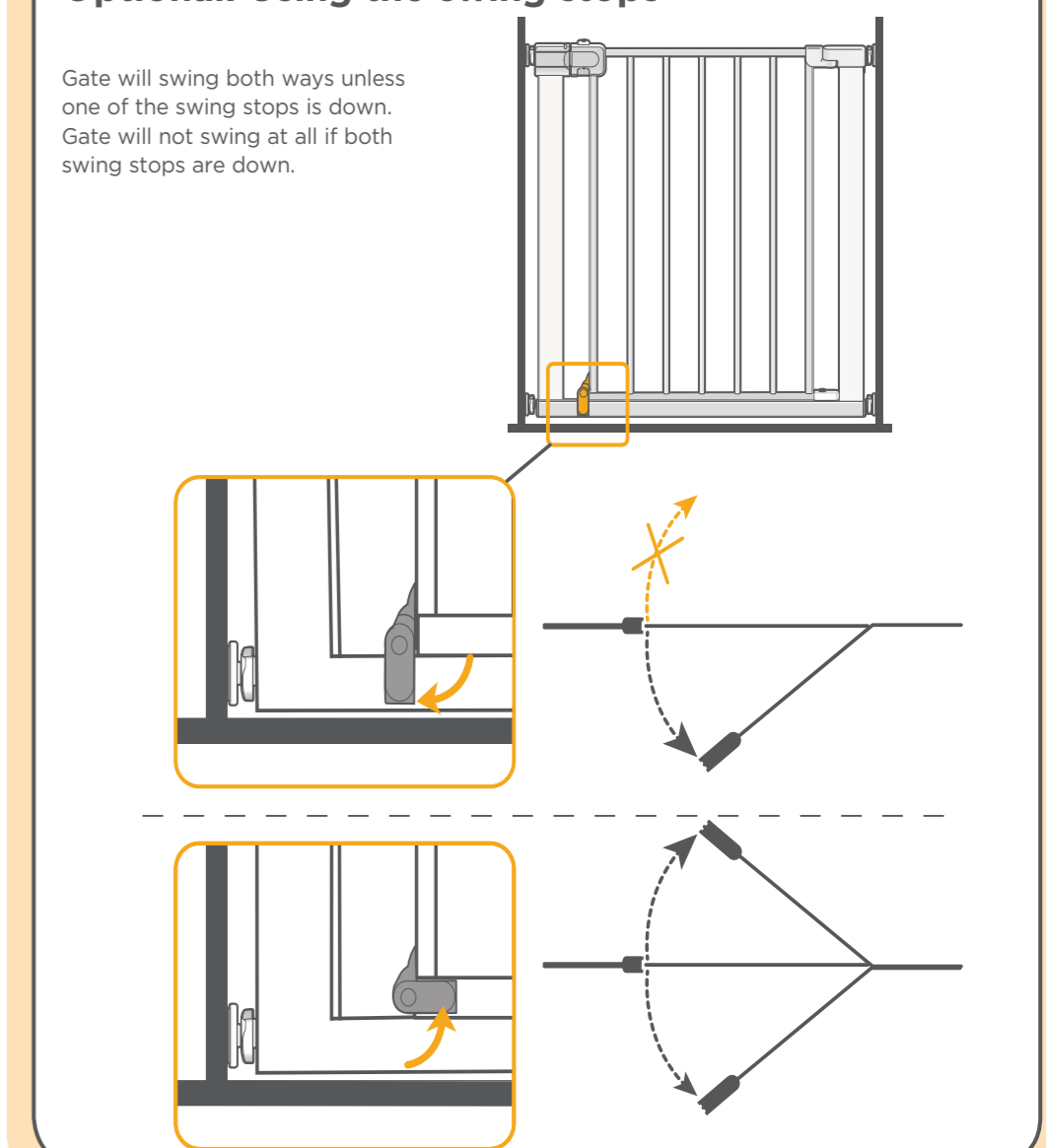

## ⚠️ ADVERTENCIA:

- Para prevenir la ocurrencia de lesiones graves o incluso la muerte, instale la puerta de manera segura y utilícela de acuerdo con las instrucciones del fabricante o cerramiento.
- **NUNCA** utilice con niños que puedan treparse por encima de la puerta o cerramiento, o desengancharlo.
- **NUNCA** deje al niño sin atención.
- Utilícela únicamente con el mecanismo de traba o cierre activado.
- Diseñada para utilizar con niños de 6 a 24 meses de edad.
- Este producto no necesariamente permite evitar todos los accidentes.
- **To prevent falls, NEVER use at top of stairs.**
- **SIEMPRE** instale la puerta lo más cerca posible del piso.
- La puerta no fue diseñada para reemplazar la supervisión adecuada por parte de un adulto.

## ⚠️ PRECAUCIÓN:

- **SIEMPRE** revise con frecuencia para asegurarse de que la puerta y los sistemas de traba estén firmes. Ajuste los elementos de traba según necesidad. **NO** ajuste excesivamente.
- **NO UTILICE** la puerta si alguna de sus piezas falta o está rota. Si necesita piezas de reemplazo o instrucciones adicionales, comuníquese con Dorel Juvenile Group.
- **NO SUSTITUYA** ninguna pieza.
- **NO** usar en la parte superior de las escaleras.
- Para utilizarla en la parte inferior de la escalera, colóquela en el primer escalón.
- **NO SUMERJA** la unidad en agua. Para limpiarla, utilice un paño húmedo y luego séquela.



## 1 Ordenar todas las partes

Herramientas no incluidas: cinta métrica

- Retire todo el contenido del embalaje y deseche la caja y/o las bolsas de polietileno.
- Despliegue todas las piezas.
- No devuelva este producto al lugar donde lo compró. Si falta alguna pieza, envíe un correo electrónico a [consumer@djgusa.com](mailto:consumer@djgusa.com), llame al Departamento de Relaciones con el Consumidor al (800) 544-1108, o envíe un fax al (800) 207-8182. También puede visitar nuestro sitio web en [www.safety1st.com](http://www.safety1st.com). Tenga a mano el número de modelo (GA105, GA108, GA109) y el código de fecha (fecha de fabricación), ubicado en el interior del panel de la puerta.

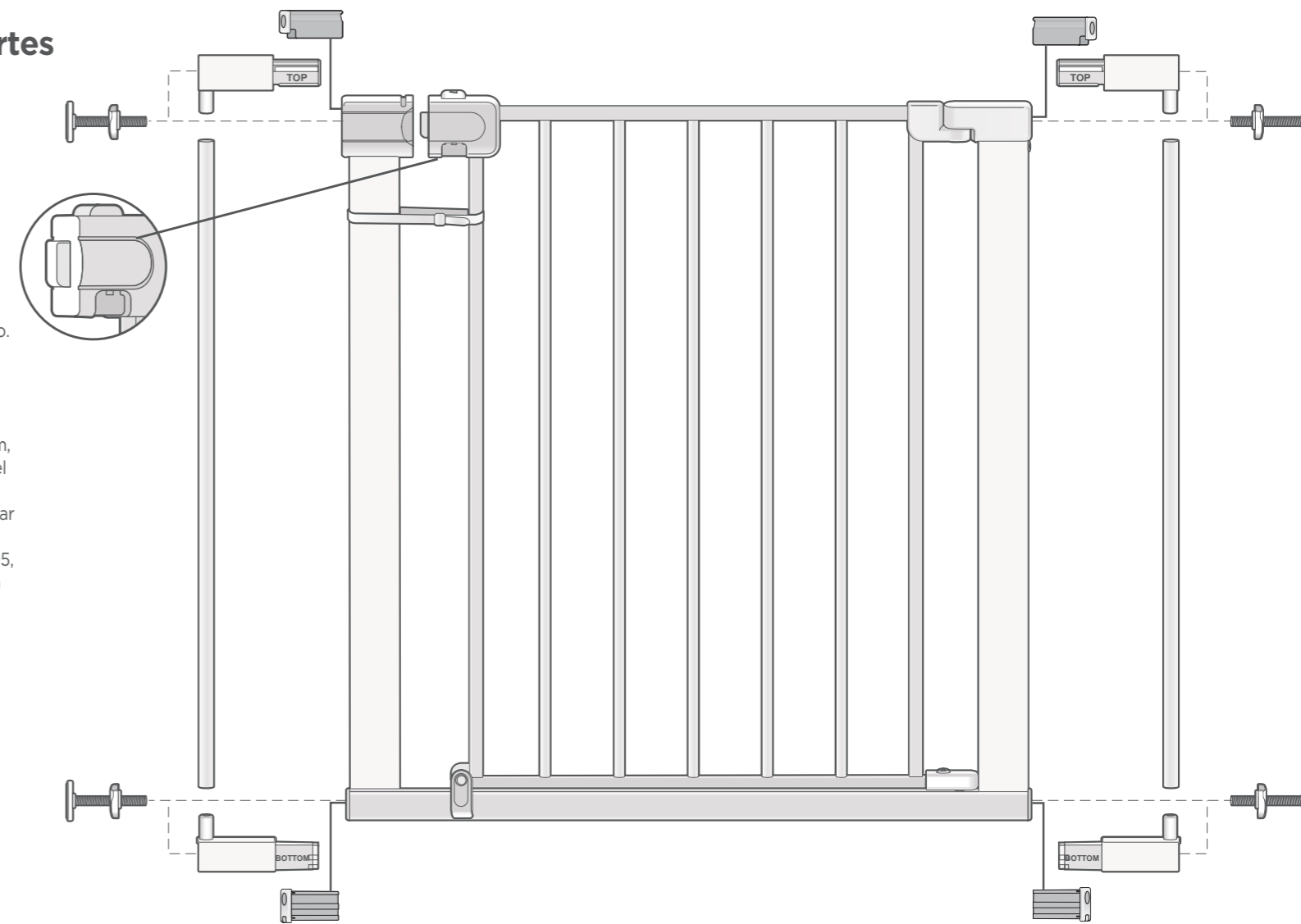

## 2 Medir abertura

Si la abertura es...

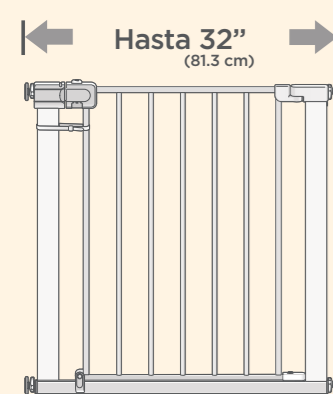

Seguir el paso 3

Si la abertura es...

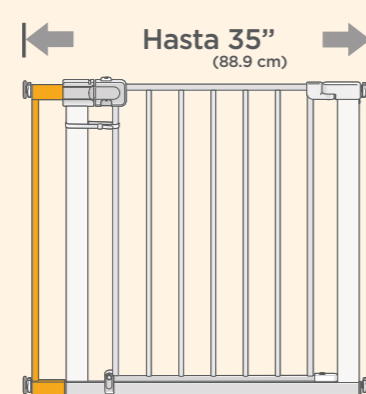

Usar 1 extensión,  
Seguir los pasos 2a - 2c

Si la abertura es...

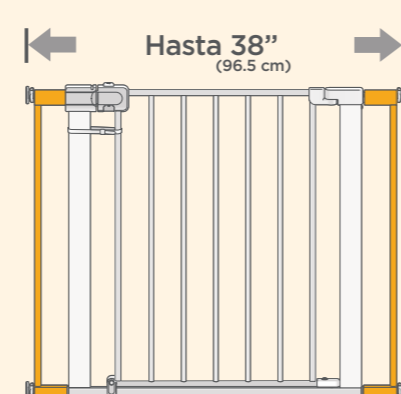

Usar 2 extensión,  
Seguir los pasos 2a - 2d

### 2a Armar extensión

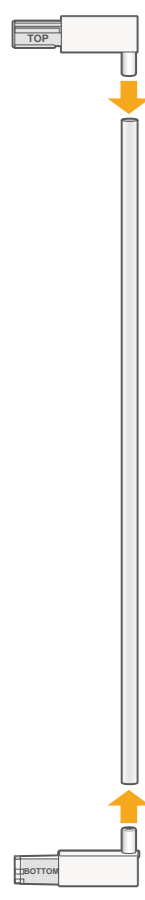

### 2b Traspasar las tapas de la extensión

**CONSEJO:** Use el lado del perno del tope para extraer cuidadosamente las tapas de la extensión de la puerta.

Quite las tapas de la extensión de la puerta y colóquelas en la extensión.

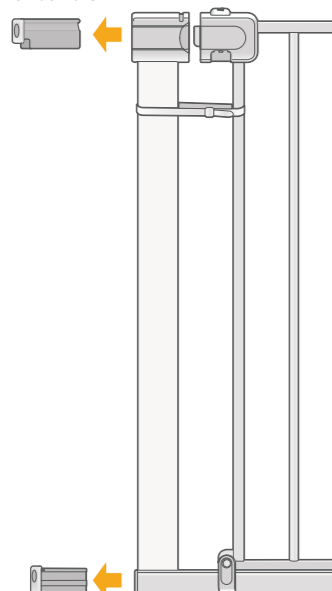

### 2c Agregar la extensión

Insertar la extensión en la puerta.



### 2d Para aberturas superiores a 35" (88.9 cm) solamente

Repetir los pasos 2a - 2c con la segunda extensión del otro lado de la puerta.

## 3 Insertar los topes a presión en las 4 esquinas

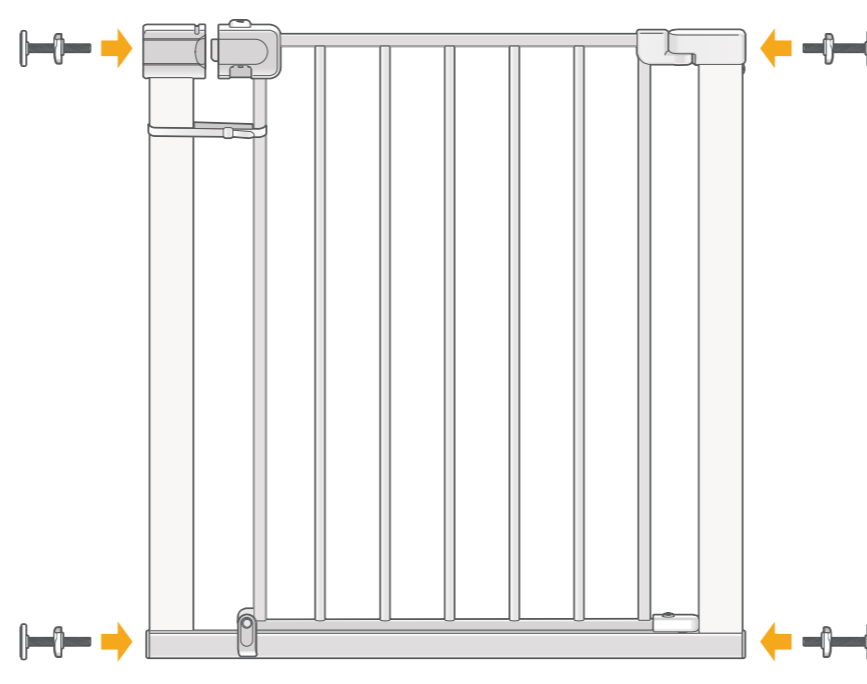
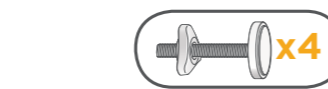

## 4 Colocar en el espacio correspondiente

Coloque la puerta a nivel del piso. Ajuste a mano los topos a presión superiores e inferiores hasta que los indicadores SecureTech™ aparezcan verdes.

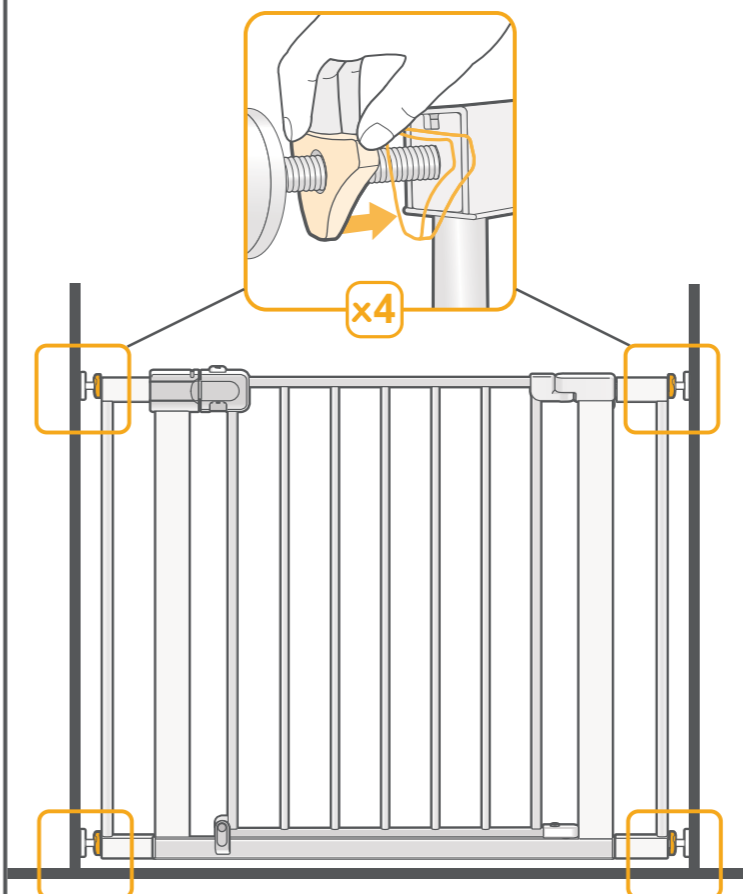

## 5 Controle una y otra vez el indicador

La puerta queda bien cerrada a presión cuando los indicadores SecureTech™ aparecen verdes. Asegúrese de volver a controlar el indicador con regularidad y volver a ajustar los pernos si se ve rojo cuando la puerta está cerrada.

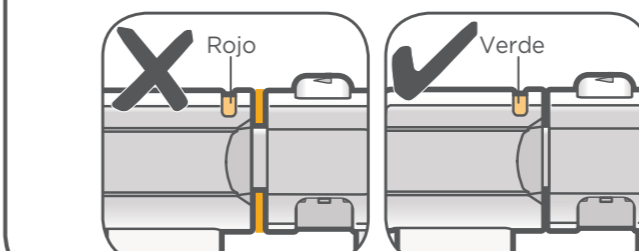

## Para usar

## 6 Quite la señal 'PARAR', eleve los topos de giro y abra la puerta

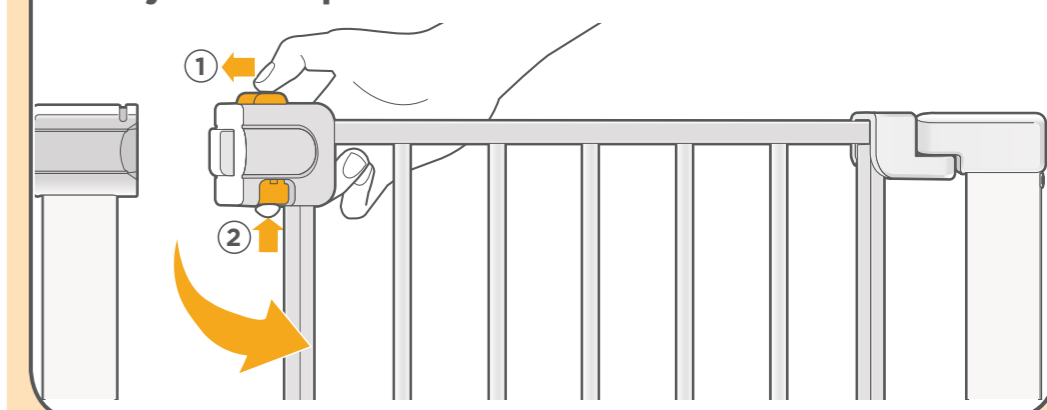

### Opcional: Usar los topos de giro

La puerta va a girar hacia ambos lados a menos que uno de los topos de giro esté bajo. La puerta no va a girar hacia ningún lado si ambos topos de giro están bajos.

