

# **H.koenig**

**MANUAL TO USE**

**MANUEL D'UTILISATION**

**BEDIENUNGSANLEITUNG**

**GEBRUIKSAANWIJZING**

**MANUAL DE USARIO**

**MANUALE D'USO**

## **KUBE**

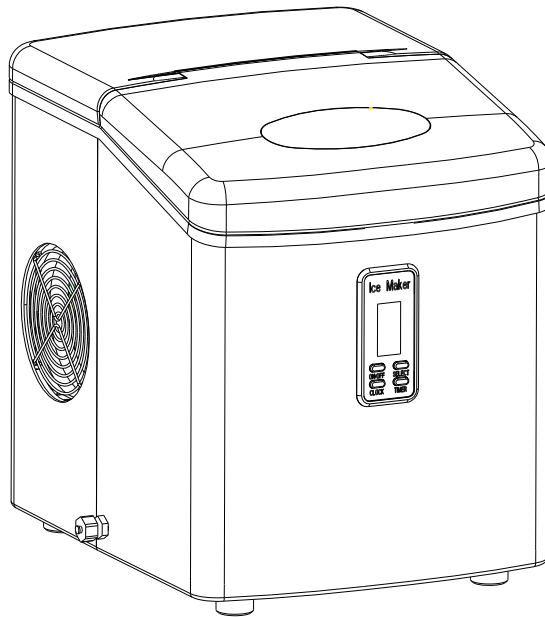

**ICE CREAM MAKER  
MACHINE À GLAÇONS  
EISMASCHINE  
IJS MACHINE  
MÁQUINA DE HIELO  
MACCHINA PER GHIACCIO**



# ENGLISH

**Your safety and the safety of others are very important.**

We have provided many important safety messages manual and your appliance.

Always read and obey all safety messages.

This is the safety alert symbol:



All safety messages will follow the safety alert symbol and the word “DANGER” or “WARNING”.

 **DANGER**

 **WARNING**

These words mean:

**You can be killed or seriously injured if you don't immediate follow instructions.**

All safety messages will tell you what the potential hazard is, tell you how to reduce the chance of injury, and tell you what can happen if the instructions are not followed.

## IMPORTANT SAFETY TIPS

When using electrical appliances, basic safety precautions should be followed to reduce the risk of fire, electric shock, and injury to persons or property. Read all instructions before using any appliance.

- Do not operate this, or any other appliance with a damaged cord. Connect to properly polarized outlets only. No other appliance should be plugged into the same outlet. Be sure that the plug is fully inserted into the receptacle.
- Do not run the power cord over carpeting or other heat insulators. Do not cover the cord. Keep cord away from traffic areas, and do not submerge in water.
- We do not recommend the use of an extension cord, as it may overheat and become a risk of fire. If you must use an extension cord, use No.14 AWG minimum size and rated no less than 1875 watts.
- Unplug the ice maker before cleaning or making any repairs or servicing.
- Exercise caution and use reasonable supervision when appliance is used near children.
- Do not use your ice-maker outdoors. Place the ice-maker away from direct sunlight and make sure that there is at least 4 inches of space between the back of your unit and wall. Keep a minimum distance of 4 inches on each side of your unit free.
- Do not use other liquid to make the ice-cube other than water.
- Do not clean your ice maker with flammable fluids. The fumes can create a fire hazard or explosion.
- Do not tip over.
- If the ice maker is brought in from outside in wintertime, give it a few hours to warm up to room temperature before plugging it in.

- CAUTION: Do not touch the evaporator when the product of the ice machine. It may burn your skin.
- CAUTION: Unplug the unit before to ensure maintenance, electrical shock.
- In the case where the power supply of the device would be cut off unintentionally during the ice production cycle or warning lights flash on the control panel and the machine produces more ice, Turn off the power and unplug the device. Wait a few minutes and then gently remove the cubes. Refer to the table at the end of the manual for troubleshooting.

**WARNING:** This appliance must be earthed.

**IMPORTANT:**

The wires in this mains lead are colored in accordance with the following code:





Green or Green with a strip yellow:	Grounding
White:	Neutral
Black:	Live

## **GETTING TO KNOW YOUR UNIT**

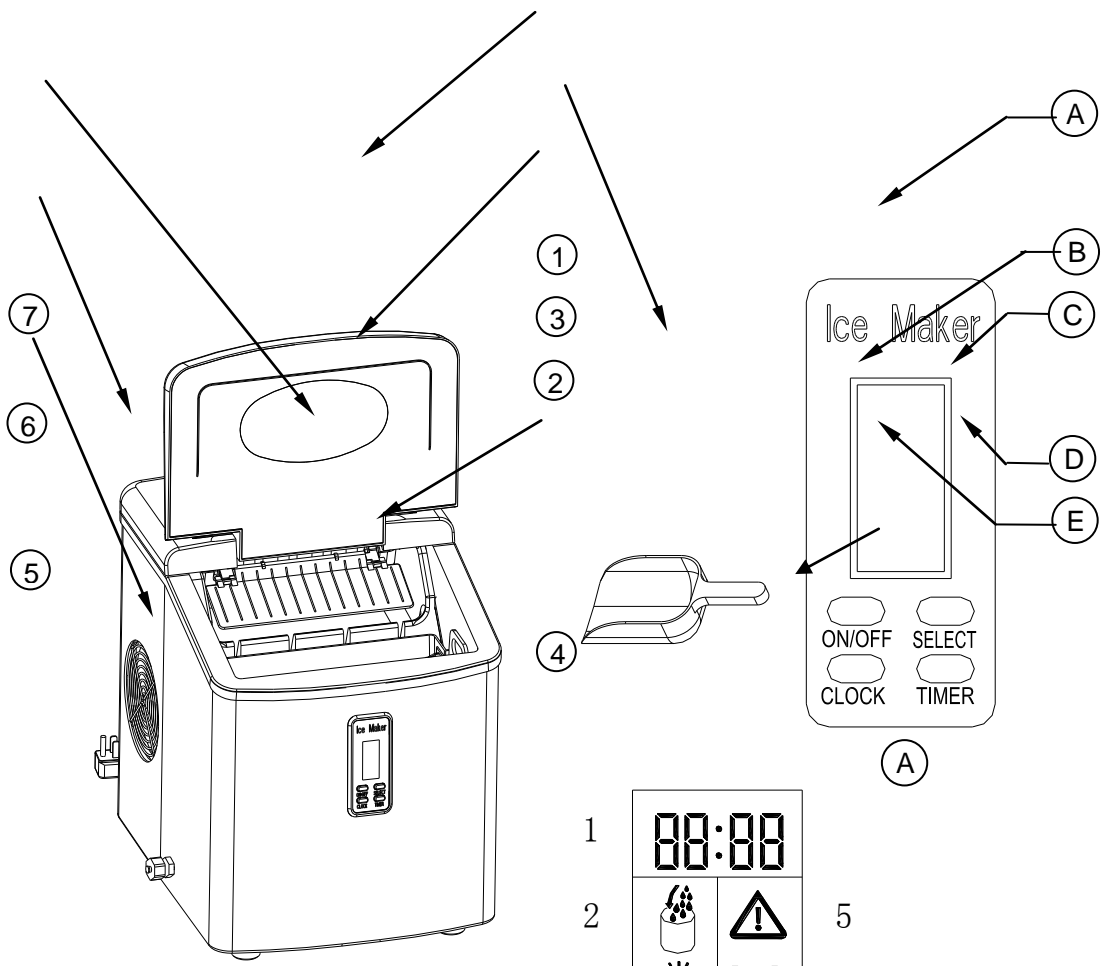
To avoid a hazard due to instability of the appliance, it must be placed at a even or flat surface.

1. Cover: With a transparent window to allow interior visibility.
2. Ice scoop.
3. Ice shovel.
4. Control Panel: Easy to use, visible functions and LCD display setting.
  - A. LCD display window.
    - 1: Current Clock Time
    - 2: No water display, When flashing, means no water in the unit, need to pour water in.
    3. Ice-full display, when it display, means the ice basket is full of ice-cube.
    4. ON/OFF display, if the unit has been turned off, this symbol will flash; And if the unit is turned on, this symbol will always display.
    5. Clean symbol: when this symbol flashes, means the unit need to be cleaned.
    6. Ice-cube size displaying: Small, Medium, and Large.
    7. Timer delay time display.
  - B. ON/OFF button: To start or stop the unit.
  - C. SELECT button: To select your desired size of the ice-cube:
    - small, medium, large, three size of the ice-cube can be selected.
    - Or to change the time digit during the clock or timer setting program.
  - D. CLOCK button: To set the displayed time to the correct current time.
  - E. TIMER button: To set or cancel the timer program to let the unit start to run at your desired time or stop the unit at your desired because of forgetting.
5. Water drain cap: For draining water from water reservoir.
6. Air Outlet
7. Ice basket



1	00:00	
2		5 
3		6 
4		7 18.8h

## UNPACKING YOUR ICE MAKER

1. Remove the exterior and interior packaging. Check that ice basket and ice scoop is included. If any parts are missing, please contact our customer service.
2. Clean the interior with lukewarm water and a soft cloth. Take out the ice basket and clean it

## ***OPERATING PROCEDURES & MAINTENANCE***

3. Find a location for your ice maker that is protected from direct sunlight and other sources of heat (i.e.: stove, furnace, radiator). Place the ice maker on a level surface. Make sure that there is at least 4 inches of space between the back and sides of your ice maker and the wall.
4. Allow one hour for the refrigerant fluid to settle before plugging ice maker in.
5. The appliance must be positioned so that the plug is accessible.

## CONNECTING YOUR ICE MAKER

### **DANGER**

**\* Improper use of the grounded plug can result in the risk of electrical shock. If the power cord is damaged please call our customer service.**

1. This unit should be properly grounded for your safety. The power cord of this appliance is equipped with a three-prong plug which mates with standard three prong wall outlets to minimize the possibility of electric shock.
2. Plug your appliance into an exclusive, properly installed, grounded wall outlet. Do not under any circumstances, cut or remove the third (ground) prong from the power cord. Any questions concerning power and/or grounding should be directed toward a certified electrician.
3. This appliance requires a standard 220-240volt, 50Hz electrical outlet with three-prong ground.

## CLEANING AND MAINTAINING YOUR ICE MAKER

Before using your ice maker, it is strongly recommended to clean it thoroughly.

1. Take out the ice basket.
2. Clean the interior with diluted detergent, warm water and a soft cloth.
3. Then use the water to rinse the inside parts, and drain out the water by unplugging the drain cap on the side.
4. The outside of the ice maker should be cleaned regularly with a mild detergent solution and warm water.
5. Dry the interior and exterior with a soft cloth.
6. When the machine is not in use for a long time, open water drained cap to drain water completely from water reservoir.

## USING YOUR ICE MAKER

### START TO MAKE THE ICE-CUBE

1. Open the cover, remove the ice basket and pour water into water reservoir.  
Keep water level below the level mark.
2. Press "ON/OFF" button on the control panel to turn on the unit to begin the ice making cycle.
3. Select the size of the ice cube by pressing the "Select" button. Three sizes: SMALL, MEDIUM or LARGE can be selected:

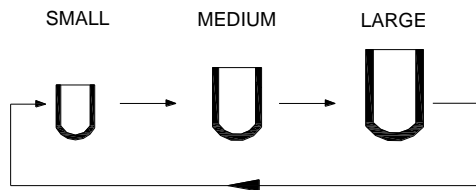

If the room temperature is lower than 60°F, it is recommended to select the small or medium ice sign button in order to avoid ice sticking together.

4. The ice making cycle lasts 6 to 15 minutes, depending on the size of the ice cube selection and the ambient temperature. In the extreme hot room temperature, ice-making time maybe vary a lot.
5. While the icemaker is on, verify water level periodically. If water pump can't inject water, the

ice maker will stop automatically, and the "🚰" symbol will flash in LCD display window. Fill water up to the level mark and press "ON/OFF" button two times again to turn on the unit again. Allow the refrigerant liquid inside the compressor at least 3 minutes to settle before restarting.

6. The ice maker automatically stops working when the ice basket is full and the "🚰" symbol will display in the LCD display widow.
7. Change water in the water reservoir every 24 hours to ensure a reasonable hygiene level. If unit isn't in use, drain all water left in the tank.

### TIMER SETTING

Timer Delay Time Range: 0.5-19.5 hours.

Default Delay Time: 3 hours.

When the unit is running, you can set the unit with OFF-TIMER to let the unit stop running after your set delay time.

And when the unit is stopped, you can set the unit with ON-TIMER to let the unit start to run automatically after your set delay time, then when you go back home or have a dinner, you can enjoy the happy life that this ice-maker give to you.

#### How to set the timer

Press the TIMER button first, the default "3.0H" delay time will flash in LCD display window, then press the SELECT button to select your desired delay time. Each press SELECT button one time, the flashing delay time will increase 0.5 hour, and if you always press the SELECT button for mor than 3 seconds, the delay time will chang very quickly. Then after 5 seconds flashing, the delay time digit will change from flashing to always displaying, means the timer program has been set.

### How to cancel the timer

When the unit has been set with the timer or during the timer setting process, press the TIMER button, then the delay time digit will disappear, mean the timer set has been cancelled.

### CLOCK DISPLAY & THE CORRECT TIME

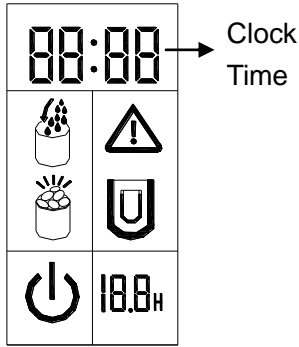

#### This unit is supplied with CLOCK dipalyng function.



If the displayed time is not correct, you can adjust it to the correct digit through the CLOCK and SELECT button.

First press the CLOCK button once, the digit meaning hour will start to flash first, then you can press SELECT button to change it, each press will increase 1 hour. Press the CLOCK button again, the digit meaning minute then will start to flash, and also press the SELECT to change it. Then press the CLOCK the third time to confirm it, and now it display the new correct clock. And during adjusting process, after 5 seconds flashing, the digit will automaticall change to always displaing, also means the new clock has been set.

### CLEANING REMINDING

When the symbol  flashes, means the unit need to be cleaned. And if you have cleaned the unit, always press the TIMER button for more than 5 seconds, this symbol will disappear from the LCD display window. And the cleaning timer will reset to Zero and reaccount again.

### TROUBLESHOOTING

PROBLEM	POSSIBLE CAUSE	SOLUTION
Symbol “  ” flashes.	Lack of Water.	Stop the ice maker, fill water, and press “ON/OFF” button again to restart the unit.
Symbol“  ” display in LCD display window.	There is too much ice.	Remove ice from ice basket.
Ice cubes stick together.	The ice cycle is too long.	Stop the ice maker, and restart it when the ice blocks melt. Select the small size ice cube selection.
	Water temperature in inner tank is too low.	Change the water in the inner Tank. Temperature of water is better set between 45°F -90°F .
Ice making cycle is normal but no ice is made.	Ambient temperature or water temperature in inner tank is too high.	Please run the ice maker below 90°F and pour colder water into tank.
	Refrigerant liquid leakage.	Verify by a qualified technician.
	Pipe in the cooling system is blocked.	Verify by a qualified technician.

## TECHNICAL SPECIFICATION

Model	KB15	KB15
Protection Type	I	I
Power	220-240V/50Hz	220-240V/50Hz
Ice Making Current	0.9A	0.9A
Ice Harvest Current	1.4A	1.4A
Refrigerant	R134a/75g	R134a/75g
Net Weight	12.5Kg	13.0Kg
Enclosure	Plastic	stainless steel

Manufactured for and imported by ADEVA SAS  
8 rue Marc Seguin – 77290 MITRY-MORY – FRANCE  
Tél. (+ 33) 1.64.67.00.01 – Fax : (+ 33) 1.64.67.00.05  
[contact@hkoenig.com](mailto:contact@hkoenig.com)- [www.hkoenig.com](http://www.hkoenig.com)



# FRANCAIS

## **INSTRUCTIONS DE SÉCURITÉ IMPORTANTES**

De nombreux messages importants de sécurité figurent dans ce manuel et sur votre appareil. Lisez-les et observez toujours leurs instructions.

Voici un symbole d'alerte de sécurité :



Ce symbole d'alerte de sécurité précède tous les messages de sécurité avec le mot "DANGER" ou "ATTENTION".

 **DANGER**

 **ATTENTION**

Ces mots signifient que **vous risquez d'être tué ou sérieusement blessé si vous ne suivez pas immédiatement ces instructions.**

Tous les messages de sécurité vous indiqueront le risque encouru, comment le réduire et ce qui se produira si vous ne suivez pas les instructions.

## **PRÉPARATION DE LA MACHINE À GLACE AVANT UTILISATION**

Quand on utilise des appareils électriques, certaines précautions de base doivent être suivies pour réduire le risque d'incendie, d'électrocution et de dommages aux personnes et aux biens. Lisez toutes les instructions avant d'utiliser un appareil :

- Ne pas utiliser cet appareil ni aucun autre avec un cordon d'alimentation endommagé. Ne le branchez qu'à une prise convenablement polarisée. Ne branchez aucun autre appareil sur la même prise. Assurez-vous que la prise mâle est totalement engagée dans la prise femelle.
- Ne laissez pas le cordon sur de la moquette ou autre isolant thermique. Ne recouvrez pas le cordon. Éloignez-le des zones de passage, et ne le trempez pas dans l'eau.
- L'utilisation d'une rallonge électrique est déconseillée, car elle risque de chauffer et de créer un risque d'incendie. Si vous devez utiliser une rallonge électrique, utilisez-en une de taille minimale 14 AWG et étalonnée à au moins 1875 Watts.
- Débranchez la machine à glace avant de la nettoyer ou d'entamer toute opération de réparation ou d'entretien.
- Faites attention si vous utilisez l'appareil à proximité d'enfants, et surveillez-les.
- N'utilisez pas votre machine à glace dehors. Éloignez-la de la lumière du soleil et

assurez-vous qu'il y a au moins 10 centimètres entre le dos de l'appareil et le mur. Maintenez un espace d'au moins 10 centimètres libre de chaque côté de l'appareil.

- N'utilisez que de l'eau pour fabriquer vos cubes de glace, et aucun autre liquide.
  - Ne nettoyez pas votre machine à glace avec un liquide inflammable. Les émanations peuvent créer un risque d'incendie ou d'explosion.
  - Ne renversez pas l'appareil.
  - Si vous avez reçu votre machine à glace de l'extérieur par temps froid, laissez-lui quelques heures pour revenir à température ambiante avant de la brancher.
  - Cet appareil ne doit pas être immergé dans de l'eau ou dans tout autre liquide.
  
  - Pour éviter tout risque, débranchez immédiatement l'appareil si vous constatez quelque chose d'inhabituel.
  - Envoyez l'appareil à un centre de réparation agréé. N'essayez jamais de démonter l'appareil.
  - ATTENTION : Ne touchez pas l'évaporateur quand l'appareil produit de la glace. Il risque de vous brûler la peau.
  - ATTENTION : débranchez l'appareil avant d'en assurer l'entretien, risque d'électrocution.
  - Dans le cas où l'alimentation électrique de l'appareil serait coupée par inadvertance pendant le cycle de production de glace ou si des voyants d'alarme clignotent sur le panneau de commande et si l'appareil ne produit plus de glaçons, éteignez et débranchez l'appareil.
- Attendez quelques minutes puis enlevez délicatement les glaçons. Reportez vous au tableau à la fin du manuel pour la résolution des problèmes.

**DANGER** : Cet appareil doit être relié à la terre.

**IMPORTANT :**

Les câbles dans le cordon d'alimentation sont colorés suivant le code suivant :

Vert ou Vert avec une bande jaune :	Terre
Blanc :	Neutre
Noir :	Sous tension

Pour prévenir tout risque par suite d'instabilité de l'appareil, il doit être placé sur une surface horizontale et régulière.

# APPRENEZ À CONNAÎTRE VOTRE APPAREIL

- 1. Couvercle : avec une fenêtre transparente pour voir à l'intérieur
- 2. Cuillère à glaçons
- 3. Pelle à glaçons
- 4. Panneau de commande : fonctions visibles et faciles d'emploi, et affichage des réglages sur écran à cristaux liquides

## A. Fenêtre d'affichage à cristaux liquides (LCD)

- 1. Heure actuelle
- 2. Affichage d'absence d'eau : quand il clignote, cela signifie qu'il n'y a pas d'eau dans l'appareil et qu'il faut en verser dedans
- 3. Affichage plein de glace : quand il s'allume, cela signifie que le panier à glace est rempli de cubes de glaçons
- 4. Affichage Marche/Arrêt : si l'appareil est éteint, ce symbole clignote ; s'il est allumé, ce symbole reste toujours affiché
- 5. Symbole de nettoyage : quand ce symbole clignote, cela signifie qu'il faut nettoyer l'appareil
- 6. Affichage de la taille des glaçons : Petits, Moyens, Grand
- 7. Affichage du délai de la minuterie

## B. Bouton Marche/Arrêt : Pour faire démarrer ou arrêter l'appareil

## C. Bouton SELECT : Pour sélectionner la taille que vous désirez pour vos glaçons : Petits, Moyens, Grand – vous pouvez choisir entre trois tailles de glaçons ou pour changer l'affichage de l'horloge ou de la minuterie

## D. Bouton CLOCK : pour régler le temps affiché à l'heure exacte

## E. Bouton TIMER : pour régler ou annuler le programme de minuterie afin que l'appareil démarre au moment où vous le désirez, ou pour qu'il s'arrête à votre convenance quand vous ne l'utilisez pas

- 5. Bouchon du drain : Pour drainer l'eau du réservoir
- 6. Sortie d'air
- 7. Panier à glace

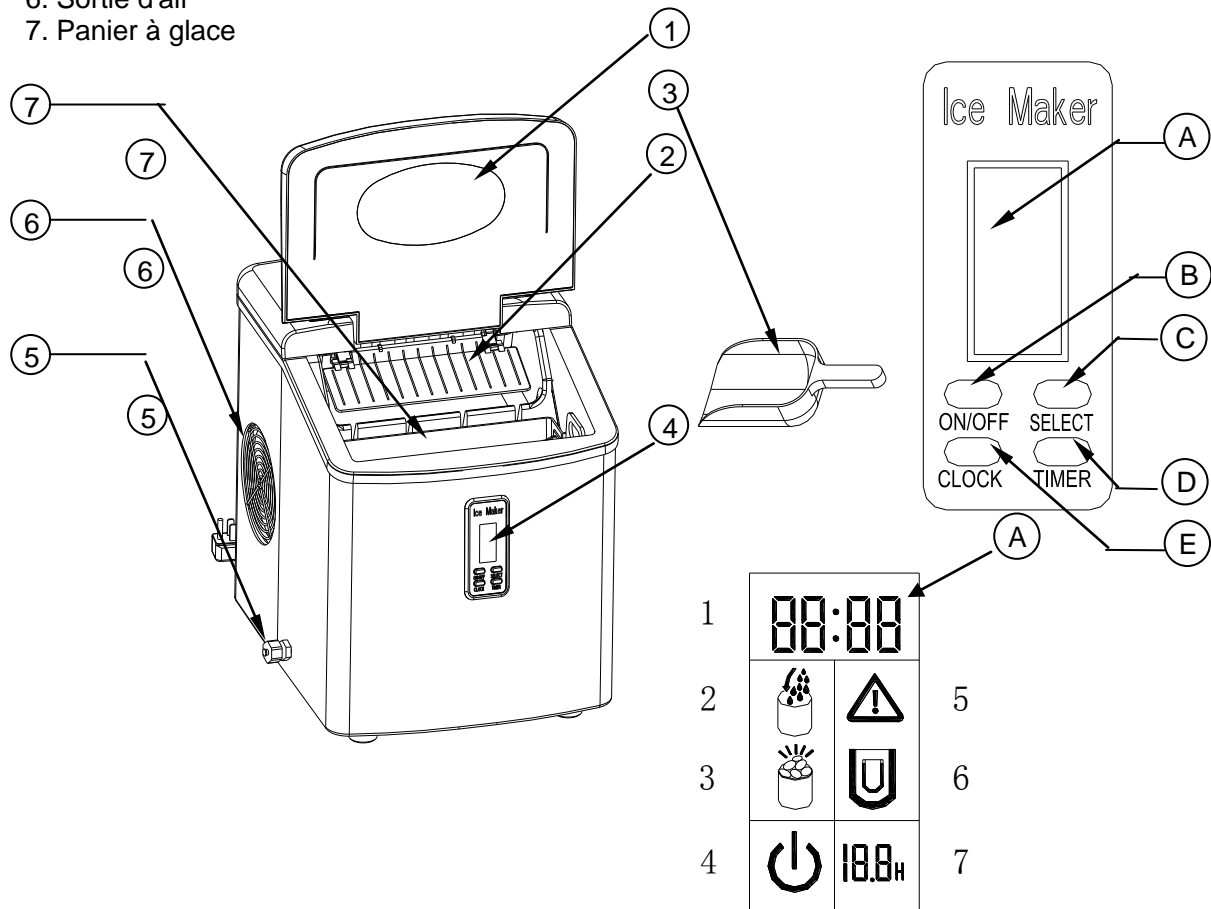

## DÉBALLAGE

1. Enlevez l'emballage extérieur et intérieur. Vérifiez que le panier à glaçons et la cuillère à glaçons sont bien là. S'il manque une pièce, contactez le service après-vente.

## PROCÉDURES OPÉRATOIRES & MAINTENANCE

2. Nettoyez l'intérieur à l'eau tiède avec un linge doux. Sortez le panier à glaçons et nettoyez-le.
3. Disposez votre machine à glace à l'abri de la lumière du soleil et de toute autre source de chaleur (ex. cuisinière, four, radiateur). Placez la machine à glace sur une surface horizontale. Assurez-vous qu'il y a au moins 10 centimètres d'espace entre le dos et les parois de la machine et le mur.
4. Laissez le fluide réfrigérant reposer une heure avant de brancher la machine à glace.
5. L'appareil doit être disposé de manière à ce que la prise soit accessible.

## BRANCHEMENT

### DANGER

**\* Une mauvaise utilisation de la prise de terre peut entraîner un risque d'électrocution. Si le cordon d'alimentation est endommagé, appelez le service après-vente.**

1. Cet appareil doit être relié à la terre par sécurité. Le cordon d'alimentation de cet appareil est équipé d'une prise à trois broches qui correspond aux prises murales à trois broches standard pour minimiser le risque d'électrochoc.
2. Branchez votre appareil à une prise murale reliée à la terre, convenablement installée et qui lui sera réservée exclusivement. En aucun cas vous ne devez couper ni enlever la troisième broche (terre) du câble d'alimentation. Pour toute question concernant l'alimentation électrique et/ou la prise de terre, adressez-vous à un électricien certifié.
3. Cet appareil exige une prise électrique standard 220-240 volt, 50 Hz à trois broches reliée à la terre.

## NETTOYAGE ET ENTRETIEN

Avant d'utiliser votre machine à glace, il est fortement recommandé de la nettoyer à fond.

1. Sortez le panier à glaçons.
2. Nettoyez l'intérieur avec un détergent dilué, de l'eau tiède et un linge doux.
3. Ensuite, utilisez l'eau pour rincer les parties internes puis drainez-la en enlevant le bouchon du drain situé sur le côté.
4. Il faut régulièrement nettoyer la machine à glace avec une solution détergente douce et de l'eau tiède.
5. Séchez l'intérieur et l'extérieur avec un linge doux.
6. Si la machine ne doit pas être utilisée pendant longtemps, enlevez le bouchon du drain pour extraire complètement l'eau du réservoir.

## COMMENCER À FABRIQUER DES GLAÇONS

1. Ouvrez le couvercle, enlevez le panier à glaçons et versez de l'eau dans le réservoir.  
Le niveau de l'eau doit rester sous la ligne de repère.
2. Appuyez sur le bouton "ON/OFF" du panneau de commande pour allumer l'appareil et lancer le cycle de fabrication de la glace.
3. Sélectionnez la taille des glaçons en appuyant sur le bouton "Select". Trois tailles sont disponibles : PETIT, MOYEN ou GRAND :

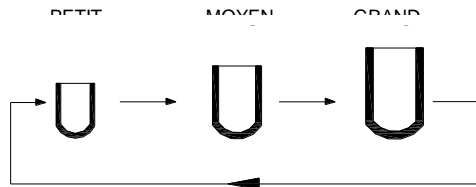

Si la température ambiante est inférieure à 15°C, il est recommandé de sélectionner la taille petite ou moyenne pour éviter que les glaçons collent les uns aux autres.

4. Le cycle de production de glace dure 6 à 15 minutes, en fonction du choix de la taille des glaçons et la température ambiante. En cas de température ambiante très chaude, le temps nécessaire pour faire de la glace peut beaucoup varier.
5. Pendant que la machine à glace est allumée, vérifiez périodiquement le niveau d'eau. Si la

pompe ne peut pas injecter d'eau, la machine s'arrête automatiquement et le symbole  clignote sur l'écran LCD.

Versez de l'eau jusqu'au repère puis réappuyez deux fois sur le bouton "ON/OFF" pour rallumer l'appareil. Laissez le liquide réfrigérant reposer au moins 3 minutes à l'intérieur du compresseur avant de redémarrer.

6. La machine à glace s'arrête automatiquement quand le panier à glaçons est plein. Le

symbole  s'affiche dans l'écran LCD.

7. Changez l'eau dans le réservoir toutes les 24 heures pour garantir un niveau d'hygiène raisonnable.

Si l'appareil ne doit plus être utilisé, drainez toute l'eau du réservoir.

## RÉGLAGE DE LA MINUTERIE

Gamme de durées de la minuterie : 0,5-19,5 heures.

Durée par défaut : 3 heures.

Quand l'appareil fonctionne, vous pouvez le régler avec le bouton OFF-TIMER pour qu'il s'arrête à l'issue du délai de consigne.

Et quand l'appareil est arrêté, vous pouvez le régler avec le bouton ON-TIMER pour qu'il redémarre automatiquement à l'issue du délai de consigne. Ensuite, quand vous serez de retour à la maison ou quand vous voudrez dîner, vous pourrez profiter de ce que cette machine à glace vous offre.

### Comment régler la minuterie

D'abord, appuyez sur le bouton TIMER : le délai par défaut "3.0H" clignote sur l'écran LCD. Ensuite, appuyez sur le bouton SELECT pour choisir le délai que vous désirez. Chaque fois que vous appuyez sur le bouton SELECT, le délai augmente de 0,5 heure. Si vous appuyez sur le bouton SELECT en continu pendant plus de 3 secondes, le délai changera très vite. Après 5 secondes de clignotement, l'affichage s'arrête de clignoter et devient fixe : cela signifie que la minuterie est réglée.

### Comment annuler la minuterie

Quand l'appareil est réglé avec délai, ou pendant le réglage de la minuterie, appuyez sur le bouton TIMER : l'affichage du délai disparaît, ce qui signifie que le réglage de la minuterie a été annulé.

## AFFICHAGE ET RÉGLAGE DE L'HEURE

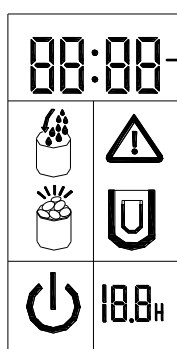

Heure de l'horloge

### Cet appareil est fourni avec la fonction d'affichage de l'heure



Si l'heure affichée n'est pas bonne, vous pouvez la régler grâce aux boutons CLOCK et SELECT.

D'abord, appuyez une fois sur le bouton CLOCK : le chiffre de l'heure clignote en premier. Ensuite, vous pouvez appuyer sur le bouton SELECT pour le modifier : Chaque fois que vous appuyez sur le bouton, vous augmentez de 1 heure. Appuyez à nouveau sur CLOCK : le chiffre des minutes se met à clignoter. Appuyez sur SELECT pour le modifier. Appuyez une troisième fois sur CLOCK pour confirmer le réglage : l'écran affichera désormais l'heure exacte. Pendant le réglage, après

## RAPPEL DE NETTOYAGE

Quand le symbole  clignote, l'appareil a besoin d'être nettoyé. Quand vous aurez nettoyé l'appareil, appuyez sur le bouton TIMER pendant plus de 5 secondes : ce symbole disparaîtra de l'écran LCD et le délai avant nettoyage sera réinitialisé.

## RÉSOLUTION DES PROBLÈMES

PROBLEME	CAUSE POSSIBLE	SOLUTION
Le symbole  clignote	Pas assez d'eau	Arrêtez la machine à glace, versez de l'eau et réappuyez sur le bouton "ON/OFF" pour redémarrer l'appareil
Le symbole  apparaît sur l'écran LCD	Trop de glace	Enlevez de la glace du panier à glaçons
Les glaçons collent ensemble	Le cycle de production de glace est trop long	Arrêtez la machine à glace et redémarrez-la quand les glaçons commenceront à fondre. Sélectionnez la taille de glaçons Petite

	La température de l'eau dans le réservoir est trop basse	Changez l'eau dans le réservoir. Il vaut mieux régler la température de l'eau entre 7°C et 32°C
<b>Le cycle de production de glace est normal, mais aucun glaçon n'est produit</b>	La température ambiante ou la température de l'eau dans le réservoir est trop élevée	Faites fonctionner la machine à glace à moins de 32°C et versez-y une eau plus froide
	Fuite de liquide réfrigérant	Faites vérifier par un technicien qualifié
	La tuyauterie du système de refroidissement est bouchée	Faites vérifier par un technicien qualifié

## **SPÉCIFICATIONS TECHNIQUES**

Modèle	KB15
Type de protection	I
Puissance électrique	220-240V/50Hz
Courant de production de glace	0,9A
Courant de récolte de glace	1,4A
Réfrigérant	R134a/75g
Poids net	13,0 kg
Structure de l'appareil	inox

### **ENVIRONNEMENT**



**ATTENTION** : Vous ne devez pas vous débarrasser de cet appareil avec vos déchets ménagers. Un système de collecte sélective pour ce type de produit est mis en place par les communes, vous devez vous renseigner auprès de votre mairie afin d'en connaître les emplacements. En effet, les produits électriques et électroniques peuvent contenir des substances dangereuses qui ont des effets néfastes sur l'environnement ou la santé humaine et doivent être recyclés. Le symbole ci-contre indique que les équipements électriques et électroniques font l'objet d'une collecte sélective, il représente une poubelle sur roues barrée d'une croix.

Fabriqué pour et importé par : Adeva SAS 8 rue Marc Seguin 77290 Mitry-Mory FRANCE

[www.hkoenig.com](http://www.hkoenig.com) - [contact@hkoenig.com](mailto:contact@hkoenig.com) - Tél. 01 64 67 00 01

# DEUTSCH

## **VORBEREITUNG DER EISMASCHINE VOR DEM GEBRAUCH**

Ihre Sicherheit und die der anderen ist sehr wichtig.

Viele wichtige Sicherheitshinweise werden in diesem Handbuch und dem Gerät enthalten sind.

Lesen Sie sie und sehen Sie den Anweisungen.

Sehen Sie hier ein Warndreieck:



Dieses Warndreieck, vor allen Sicherheits Nachrichten mit dem Wort "GEFAHR" oder "WARNUNG".

### **GEFAHR**

### **WARNUNG**

Diese Worte bedeuten, dass man das Risiko, einen Unfall führen, wenn Sie sich nicht an diese Anweisungen.

Alle sicherheitsrelevanten Meldungen zeigen die Gefahr, dass Sie möglicherweise entstehen,

## **KENNEN SIE IHRE GERÄTE**

wie es zu reduzieren und was passiert, wenn Sie nicht folgen Sie den Anweisungen.

### **WICHTIGE SICHERHEITSHINWEISE**

Beim Betrieb elektrischer Geräte grundlegende Vorsichtsmaßnahmen sollten weiterhin die Gefahr von Feuer, Stromschlag oder Schäden an Personen und Sachen zu reduzieren. Lesen Sie alle Anweisungen, bevor Sie ein Gerät:

- Verwenden Sie nicht dieses Produkt oder jedes andere, mit einem beschädigten Netzkabel. Einfach in eine polarisierte Steckdose. Schließen Sie keine anderen Geräte in der gleichen Einstellung. Achten Sie darauf, den Stecker vollständig in die Steckdose eingesteckt.
- Das Kabel darf nicht Teppich oder anderen thermischen Isolator. Bedecken Sie nicht anschließen. Fernhalten von Verkehrsflächen und nicht in Wasser einweichen.
- Die Verwendung von Verlängerungskabeln wird nicht empfohlen, weil sie überhitzen können und ein Feuer verursachen. Wenn Sie ein Verlängerungskabel verwenden müssen, verwenden Sie ein 14 AWG Mindestgröße und bewertet mindestens 1875 Watt.



- Ziehen Sie die Eismaschine vor der Reinigung oder der Durchführung von Reparatur-oder Wartungsarbeiten.
- Seien Sie vorsichtig, wenn Sie das Gerät in der Nähe Kinder und vergessen Sie nicht, sie zu beobachten.
- Verwenden Sie nicht die Eismaschine in offenen Räumen. Setzen Sie auf Sonnenlicht und stellen Sie sicher, gibt es mindestens 10 cm zwischen der Rückseite des Gerätes und der Wand. Lassen Sie einen Abstand von mindestens 10 cm frei auf jeder Seite des Gerätes.
- Verwenden Sie nur Wasser Eiswürfel, und nicht andere Flüssigkeiten machen.
- Reinigen Sie nicht Ihre Eismaschine mit einer brennbaren Flüssigkeit. Die Dämpfe können einen Brand oder eine Explosion.
- Sie das Gerät nicht fallen.
- Wenn Sie Ihre Eismaschine von außen in der kalten Jahreszeit erhalten haben, lassen Sie ein paar Stunden auf Raumtemperatur, bevor Sie zu erreichen.
- Dieses Produkt sollte nicht in Wasser oder andere Flüssigkeiten getaucht werden.
- Um jegliches Risiko, trennen Sie das Gerät sofort, wenn Sie etwas Ungewöhnliches feststellen.
- Senden Sie das Gerät zu einem autorisierten Service-Center. Versuchen Sie niemals, das Gerät selbst zu zerlegen.
- Dieses Produkt ist nicht dazu bestimmt, von Menschen mit Behinderung in der körperlichen, geistigen oder sensorischen Beeinträchtigungen oder Mangel an Erfahrung oder Wissen (einschließlich Kinder) verwendet werden, es sei denn, Sie aufgefordert werden, zu überwachen oder bei der Nutzung angewiesen worden, das Gerät von einer Person für ihre Sicherheit verantwortlich. Kinder sollten beaufsichtigt werden, um sicherzustellen, dass sie nicht mit dem Gerät spielen.
- ACHTUNG: den Verdampfer nicht berühren, wenn das Produkt aus der Eismaschine. Es kann die Haut verbrennen.
- ACHTUNG: Trennen Sie das Gerät vor der Wartung, der einen elektrischen Schlag zu gewährleisten.
- In dem Fall, dass die Stromversorgung des Gerätes würde unbeabsichtigt während der Eisproduktion geschnitten werden Zyklus oder Warnleuchten blinken auf dem Bedienfeld und die Maschine produziert mehr Eis, Schalten Sie den Strom ab, trennen das Gerät.
- Warten Sie einige Minuten und dann entfernen Sie vorsichtig die Würfel. Finden Sie in der Tabelle am Ende des Handbuchs für die Fehlersuche.

**WARNUNG:** Dieses Gerät muss geerdet werden.

**WICHTIG:**

Die Drähte im Netzkabel sind in Übereinstimmung mit den folgenden Kennfarben:

Grün oder grün mit gelben Streifen: Erd

Weiß: Neutral

Schwarz: Low Voltage

Um jegliches Risiko der Instabilität des Geräts, muss es auf einer horizontalen Fläche und regelmäßige platziert werden.

1. Kappe: mit einem klaren Fenster nach innen zu sehen.
2. Löffel für eis
3. Ice Catcher
4. Control Panel: sichtbaren Merkmale und einfach zu bedienen und Setup-Bildschirm LCD.

## A. Flüssigkristallanzeige (LCD)

1. Aktuelle Zeit
  2. Unsere Mangel an Wasser: Wenn sie blinkt, es gibt kein Wasser in das Gerät und befüllt werden.
  3. Beachten sie ist voller Eis: wenn Sie wiederum bedeutet, dass der Korb mit Eis gefüllt ist.
  4. Note On / Off: Wenn der Computer ausgeschaltet ist, dieses Symbol blinkt, wenn aktiviert, bleibt dieses Symbol auf.
  5. Notice of Reinigung: Wenn dieses Symbol blinkt, bedeutet, dass Sie das Gerät reinigen.
  6. Größe des Eises: klein, Mittel, groß
  7. Beispiel minütige Verzögerung der Zeit
- B. On / Off-Taste: Zum Starten oder Stoppen des Gerätes
- C. SELECT: Um die gewünschte Größe für Ihr Eis wählen: Small, Medium, Large - Sie können zwischen drei Größen von Eiswürfeln zu wählen oder das Display der Armbanduhr oder Uhr zu ändern.
- D. CLOCK-Taste: zum Einstellen der Uhrzeit.
- E. TIMER: zu setzen oder deaktivieren Sie den Timer-Programm für das Gerät, wenn Sie starten wollen oder zu stoppen, wenn sie nicht in Gebrauch ist.
5. Die Ablassschraube: Um den Tank Wasserablauf
  6. Luftaustritt
  7. Basket von Eis

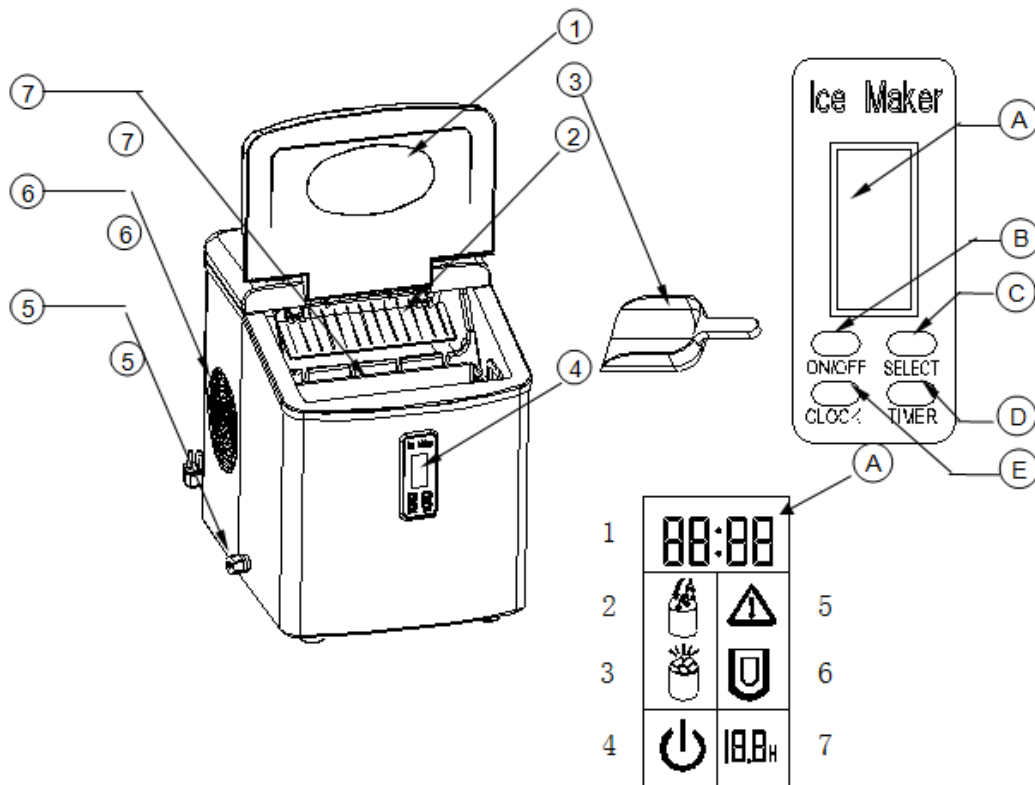

## AUSPACKEN

1. Entfernen Sie die äußeren und inneren Verpackung. Prüfen Sie, ob Eis legen und Eis Schaufel ist. Wenn fehlende Teil, kontaktieren Sie bitte Kundenservice.
2. Reinigen Sie das Innere mit warmem Wasser und einem weichen Tuch. Entfernen Sie das Eis legen und reinigen.
3. Legen Sie die Eismaschine weg vom Sonnenlicht oder anderen Wärmequellen (zB Herd, Backofen, Heizung). Legen Sie die Eismaschine auf eine horizontale Fläche. Vergewissern Sie sich, mindestens 10 Zentimeter Raum zwischen der Rückseite und die Seiten der Maschine und die Wand.
4. Lassen Sie den Rest Kältemittel für eine Stunde, bevor Sie die Eismaschine einschalten.
5. Das Gerät sollte so platziert werden, dass der Stecker zugänglich ist.

## CONNECTION

### ! GEFAHR

**\* Falsche Verwendung von Erdung kann einen elektrischen Schlag verursachen.  
Wenn das Kabel beschädigt ist, rufen Sie unseren Customer Service.**

1. Dieses Gerät muss für die Sicherheit geerdet werden. Das Netzkabel dieses Geräts ist mit dreipoligen Steckdosen, die dem Standard entspricht drei Beinen, um das Risiko eines elektrischen Schlags zu minimieren ausgestattet.
2. Schließen Sie das Gerät an eine Steckdose geerdet ist, ordnungsgemäß installiert und ausschließlich zu diesem Zweck verwendet werden. Unter keinen Umständen entfernt oder

geschnitten werden der dritte Stift (Masse) Netzkabel. Für Fragen im Zusammenhang mit der Energieversorgung und / oder geerdet, kontaktieren Sie einen Elektriker.

3. Dieses Gerät benötigt eine Standard-Steckdose 220-240v, 50 Hz dreipoligen geerdet.

Bevor Sie Ihr Eismaschine, empfehlen wir eine gründliche Reinigung.

1. Entfernen Sie das Eis Basket.

## REINIGUNG UND PFLEGE

2. Saubere Innen mit verdünntem Spülmittel, warmem Wasser und einem weichen Tuch.

3. Dann nutzen Sie Wasser, um die inneren Teile und leer nach dem Entfernen der Ablassschraube nebenan zu reinigen.

4. Reinigen Sie regelmäßig die Eismaschine mit einem milden Reinigungsmittel und warmem Wasser.

5. Trocknen Sie die Innen-und Außenbereich mit einem weichen Tuch.

## STARTEN SIE ZUM HERSTELLEN VON EISWÜRFELN

6. Wenn das Gerät nicht für längere Zeit nicht benutzt werden, entfernen Sie die Ablassschraube für alle Wasser aus dem Tank zu entfernen.

1. Öffnen Sie den Deckel, entfernen Sie das Eis legen und gießen Wasser in den Tank. Der Wasserstand sollte unter die Marke werden.

2. Drücken Sie die "ON / OFF" Control Panel zu aktivieren und starten Sie den Produktionszyklus des Eises.

3. Wählen Sie die Größe der Eiswürfel durch Drücken der "Select". Es gibt drei Größen erhältlich: klein, mittel oder groß:

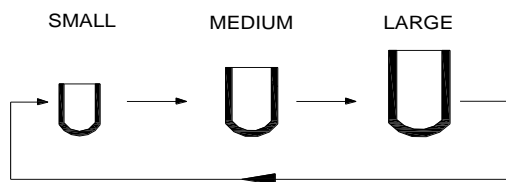

Wenn die Umgebungstemperatur unter 15 ° C wird empfohlen, kleine oder mittlere Größe auswählen, um Eiswürfel aus aneinander kleben zu verhindern.

4. Der Produktionszyklus dauert 6-15 Minuten von Eis, je nach Wahl der Größe des Eis und der Umgebungstemperatur. Wenn die Umgebungstemperatur ist zu heiß für Eis beträchtlich variieren kann.

5. Während der Eismaschine ist, überprüfen Wasserstand regelmäßig. Wenn die Pumpe nicht

spritzen kann das Wasser, stoppt die Maschine automatisch und das Symbol  blinkt auf dem LCD-Bildschirm.

Gießen Sie Wasser zur Marke auf und dann wieder einen Doppelklick auf den Button "ON / OFF", um das Gerät einzuschalten. Lassen Sie sitzen für Kühlmittel mindestens 3 Minuten im Inneren des Verdichters vor dem Neustart.

6. Die Eismaschine wird automatisch beendet, wenn der Korb mit Eis gefüllt ist. Das Symbol



erscheint auf dem LCD.

7. Wechseln Sie das Wasser in den Tank alle 24 Stunden auf ein vernünftiges Maß an Hygiene zu gewährleisten.

Wenn das Gerät nicht mehr verwendet wird, abtropfen lassen alles Wasser aus dem Tank.

## EINSTELLUNG DES TIMERS

Minute Dauer Bereich: 0,5 bis 19,5 Stunden.

Standard Dauer: 3 Stunden.

Wenn das Gerät läuft, können Sie die OFF-TIMER-Taste, um nach Ablauf der Frist zu stoppen. Und wenn das Gerät gestoppt ist, können Sie die ON-TIMER-Taste, um automatisch nach einer voreingestellten Zeit neu zu starten. Also, wenn Sie nach Hause kommen oder bei der Vorbereitung zu essen genießen Sie, was diese Eismaschine zu bieten hat.

### Wie stellen Sie den Timer

Drücken Sie zuerst die TIMER: Der Standard "3.0H" blinkt auf dem LCD-Bildschirm. Dann drücken Sie die SELECT-Taste auf die gewünschte Zeit zu wählen. Jedes Mal, wenn Sie die SELECT-Taste, wird die Zeit um 0,5 Stunden erhöht. Durch Drücken der SELECT-Taste kontinuierlich für mehr als 3 Sekunden, die Zeit sehr schnell ändern. Nach fünf Sekunden blinkt, stoppt die Anzeige zu blinken, und steht fest: dies bedeutet, dass der Timer eingestellt ist.

### Um den Timer zu beenden

Wenn das Gerät mit der Zeit ist so konfiguriert, oder während der Timer-Einstellung, drücken Sie TIMER: Die Zeit verschwindet, was bedeutet, der Timer abgebrochen wird.

## ANZEIGEN UND EINSTELLEN DER UHRZEIT

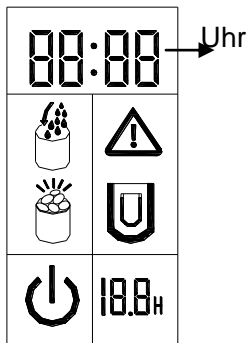

### Dieses Gerät ist mit dem Display Funktion der Zeit geliefert



Wenn die angezeigte Zeit nicht korrekt ist, können Sie durch CLOCK eingestellt und SELECT-Tasten.

Zuerst drücken Sie die Taste CLOCK einmal: wenn die Anzahl der blinkt ersten. Sie können dann drücken Sie die SELECT-Taste zu ändern: jedes Mal, wenn Sie die Taste drücken, wird um 1 Stunde erhöht. Drücken Sie CLOCK erneut, wird die Minutenanzeige blinkt. Drücken Sie SELECT, um zu ändern. Drücken Sie CLOCK zum dritten Mal, um die Einstellung zu bestätigen: Das Display zeigt die richtige Zeit. Während der Einstellung, nach fünf Sekunden blinkt, stoppt die Anzeige blinkt,

## REINIGUNG REMINDER

Maschine, drücken Sie die Taste TIMER länger als 5 Sekunden: Dieses Symbol wird auf dem LCD und die Wartezeit vor der Reinigung wird neu gestartet verschwinden.

## FEHLERBEHEBUNG

PROBLEM	MÖGLICHE URSACHE	LÖSUNG
Das Symbol  blinkt	Nicht genug Wasser	Stoppen Sie die Eiswürfel, Wasser hinzufügen und drücken Sie die Taste "ON / OFF", um das Gerät zurückzusetzen
Das Symbol  erscheint auf dem LCD	Viele Eiswürfel	Entfernen Sie Eiswürfel von Eis Basket
Die Eiswürfel halten zusammen	Die Eisproduktion Zyklus ist sehr lang	Stoppen und starten Sie die Eismaschine, wenn das Eis zu schmelzen beginnt. Wählen Sie die Größe der kleinen Eiswürfeln.
	Die Umgebungstemperatur oder das Wasser ist sehr gering	Wechseln Sie das Wasser in den Tank. Am besten ist es, die Wassertemperatur zwischen 7 ° C und 32 ° C einstellen
Die Eisproduktion Zyklus ist normal ist, aber es kommt kein Eis.	Die Umgebungstemperatur oder Wassertank ist sehr hoch	Führen Sie die Eismaschine auf weniger als 32 ° C und gießen Wasser-Kühler
	Kühlmittel austreten	Bitte überprüfen Sie das Gerät von einem qualifizierten Techniker
	Das Kühlsystem Rohrleitungen verstopft ist	Bitte überprüfen Sie das Gerät von einem qualifizierten Techniker

## TECHNISCHE PARAMETER

<b>Modell</b>	<b>KB15</b>
<b>Schutzklasse</b>	<b>I</b>
<b>Elektrische Leistung</b>	<b>220-240V/50Hz</b>
<b>Die derzeitige Produktion von Eis</b>	<b>0,9 A</b>
<b>Aktuelle Sammlung von Eis</b>	<b>1,4 A</b>
<b>Kältemittel</b>	<b>R134a/75g</b>
<b>Reingewicht</b>	<b>13,0 kg</b>
<b>Geräte-Struktur</b>	<b>Edelstahl</b>

## Umwelt



### ACHTUNG:

Werfen Sie nicht dieses Produkt, wie es mit anderen Haushaltsprodukten hat. Es gibt eine Mülltrennung von diesem Produkt in Gemeinden, Sie müssen Ihre lokalen Behörden über die Orte, wo man dieses Produkt zurückgeben können zu informieren. In der Tat enthalten elektrische und elektronische Produkte gefährliche Stoffe, die schädliche Auswirkungen auf die Umwelt oder die menschliche Gesundheit haben und sollte recycelt werden. Das Symbol hier darauf hinweisen, dass elektrische oder elektronische Geräte sollten sorgfältig ausgewählt werden, ist ein fahrbarer Abfallbehälter mit einem Kreuz markiert.

Hergestellt und importiert: Adeva SAS 8 rue Marc Seguin 77290 Mitry-Mory FRANCE

www.adeva-import.com - contact@adeva-import.com - Tel. 01 64 67 00 01

# NEDERLANDS

**Uw veiligheids en die van de mensen om u heen is zeer belangrijk.**

In dit handboek komen talrijke veiligheidsberichten over dit apparaat voor. Lees de instructies zorgvuldig en houd dit handboek bij.

Hier ziet u het symbol van veiligheids waarschuwingen :

Dit symbol gaat vooraf alle veiligheidsberichten zoals « GEVAAR » en « ATTENTIE »

 **GEVAAR**

 **ATTENTIE**

Deze symbolen betekenen dat u gevaar van dood of ernstige verwondingen op loopt als u niet onmiddellijk de instructies volgt.

De veiligheidsberichten geven aan als u risico of gevaar oploopt als u de instructies van dit handboek niet volgt.

Als u elektrische apparaten gebruikt, moet u bepaalde basisvoorzorgingen volgen om het risico

## **BELANGRIJKE VEILIGHEIDSVORSCHRIFTEN**

van brand, elektrocutie, verwondingen of schade te vermijden. Lees alle instructies voor dat u het apparaat gaat gebruiken :

Gebruik dit apparaat niet als het of het kabel beschadigt is. Sluit het apparaat niet aan, u kunt een behoorlijke schok krijgen. Sluit het apparaat op geen andere stekdoos aan. Controleer dat de stekker goed in de stek doos zit.

- Laat het kabel niet op tapijt liggen en houd het uit de buurt van warmtebronnen. Bedek het kabel niet. Dompel het apparaat nooit onder water.
- Wij raden u van het gebruik van een extensie kabel af omdat het kan over hitten en u dan risico van brand oploopt. Als u een extensie kabel moet gebruiken, gebruik er een van minimum 14 AWG en minstens 1875 Watt.
- Schakel de Ijs Machine uit voor dat u het schoon gaat maken, een reparatie gaat verrichten of voor de onderhoud.
- Als u het apparaat in de buurt van kinderen gebruikt houdt ze op het oog.
- Gebruik u Ijs Machine niet buitens huis. Houdt het uit het zonnenlicht en controleer dat er minstens 10 centimeters van de rug van het apparaat en de muur zijn. Houd teminste 10 centimeter afstand op elke kant van het apparaat.
- Gebruik geen lauw water om u ijs klontjes te maken en gebruik geen andere vloeistoffen
- Maak uw Ijs Machine nooit met vlambare produkten schoon. De dampen kunnen risico van brand of explosie veroorzaken

- Laat het apparaat nooit vallen.
- Als u het apparaat in koud weer heeft ontvangen, laat het eerst op kamertemperatuur komen voordat u het aansluit.
- Het apparaat mag nooit in water of andere vloeistoffen ondergedompelt worden.
  
- Als u vaststelt dat het apparaat het niet goed doet, schakel het onmiddellijk uit om risico te vermijden.
- Probeer nooit zelf het apparaat uit elkaar te halen. Stuur het op naar een erkend centrum voor reparatie.
- Als het kabel wordt beschadigt, moet u het op een post-sale basis service vervangen om schade te vermijden.
- Dit apparaat is niet ontworpen voor mensen met fysieke, mentale of sensorisch problemen, of mensen zonder ervaring (bijvoorbeeld kinderen), tenzij ze onder toezicht worden gehouden.
- LET OP: de verdampers niet aanraken wanneer het product van de ijsmachine. Het kan je huid verbranden.
- LET OP: Trek de stekker voor het onderhoud, elektrische schokken te waarborgen.
- In het geval dat de voeding van het toestel onbedoeld zou worden afgesneden tijdens het ijs productiecycclus of waarschuwingslichten knipperen op het bedieningspaneel en de machine produceert meer ijs, Schakel de stroom uit en trek het apparaat.  
Wacht een paar minuten en dan verwijder voorzichtig de blokjes. Zie de tabel aan het einde van de handleiding voor het oplossen van problemen.

**GEVAAR** : Dit apparaat moet geaard blijven.

**BELANGRIJK** :

De Kabels zijn gemarkeert met de volgende kleuren :  
Groen of Groen met een geel band

Grond

White :

Neutraal

Zwart :

Onder Spanning

Om risico door het gevolg van instabiliteit te voorkomen, moet het apparaat op een evene oppervlakte geplaatst worden.



# HET KENNIS MAKEN MET UW APPARAAT

- 1. Deksel : met een transparent venster om naar binnen te kunnen kijken
- 2. Lepel Ijsblokjes
- 3. Schep
- 4. Contrôle Paneel : makkelijke functies voor het aanpassen van de display

## A. Scherm display en vloeibare kristallen (LCD)

- 8. Huidig Uur
  - 9. Gebrek aan water : als er niet genoeg water is, steekt een licht op en is het noodzakkelijk om water bij te vullen.
  - 10. Met ijs gevult : als het lichtje opsteekt betekent dat dat de ijs bak vol zit met klontjes.
  - 11. Aan/Uit : als het apparaat uitgeschakelt wordt steekt een lichtje op.
  - 12. Schoonmaak symbol : als dit lichtje opsteekt betekent dat dat het apparaat schoon gemaakt moet worden.
  - 13. Grote van Ijs blokjes : Klein, Gemiddeld, Groot
  - 14. De Timer
- B. Aan/Uit Schakelaar : Om het apparaat aan of uit te zetten
- C. SELECT Schakelaar : Om de grote van u ijs klontjes te selecteren – Klein, Gemiddeld of Groot of om de timer of de huidige uur aan te passen
- D. CLOCK Knop : met de tijd regelaar het exact uur aan te passen
- E. TIMER Knop : om het programma van de timer te regelen of te annuleren zodat het apparaat opstart wanneer u wenst en ophoudt als u het apparaat niet gebruikt.

- 5. Stop Draineerbuis : De water tank leegen
- 6. Lucht Filter
- 7. Ijs Bak

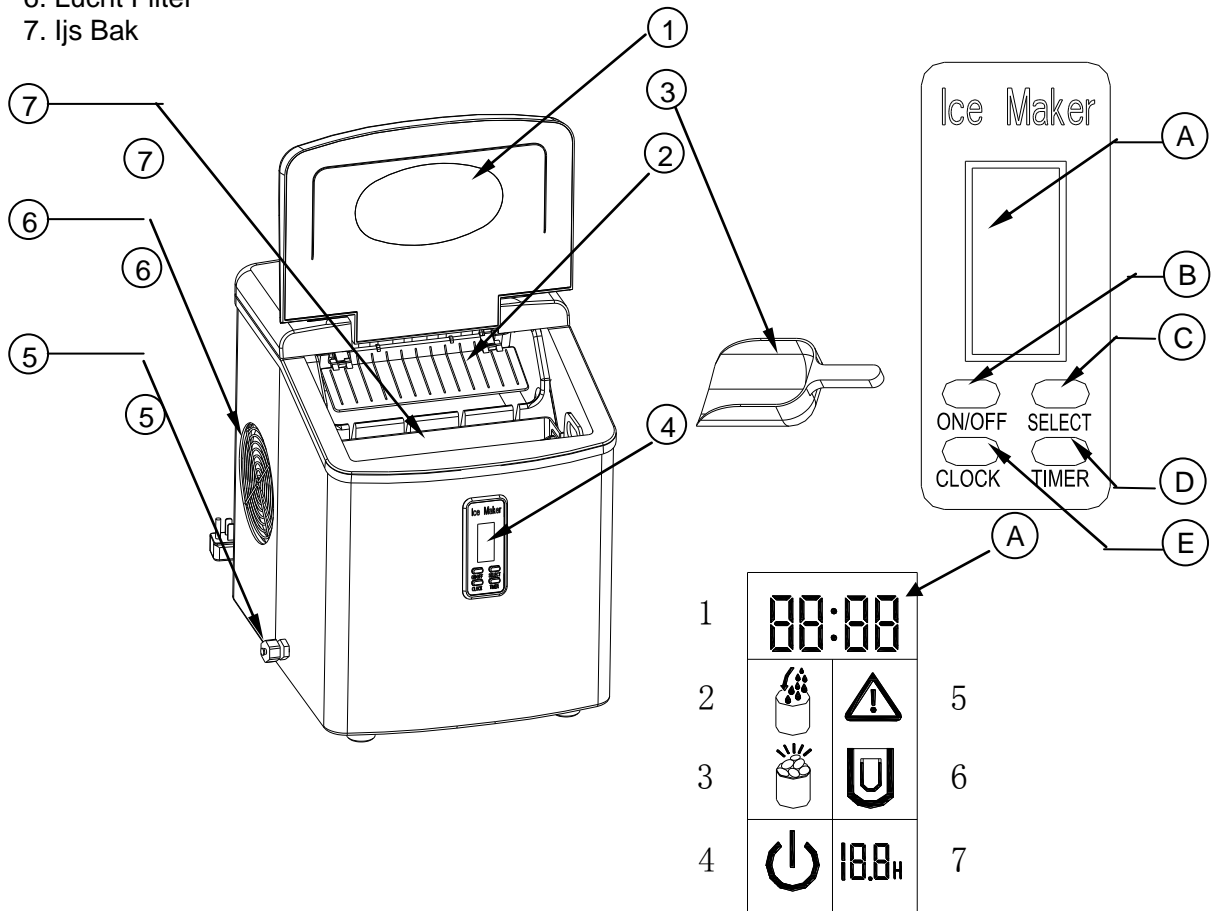

## UITPAKKEN

1. Verwijder de verpakking van binnen en van buiten. Controleer dat het ijs bak en de lepel en degelijk er bij zitten. Zo niet neem contact op met u verkoop service.
2. Maak het apparaat schoon gebruikend lauw water en een zacht doek. Haal de ijs bak weg en maak deze ook schoon.
3. Houd uw machine uit de buurt van de zon of andere warmtebronnen (fornuis, oven, radiator). Plaats het apparaat op een evene oppervlakte en controleer dat er minstens 10 centimeter afstand tussen het apparaat en de muur is.
4. Laat de koelvloeistof een uur rusten voordat u de machine gaat gebruiken.
5. Het apparaat moet zo geplaatst worden dat het kabel toegankelijk blijft.

## VERTAKKING



## Gevaar

**\* Het foutief gebruik van het kabel of een ongeaarde kabel, kan risico van brand en elektrocutie tot gevolg hebben. Als het kabel is beschadigt, neem contact op met u verkoop service.**

1. Dit apparaat moet voor veiligheids redenen met een geaard kabel aangesloten worden.
2. Verbind uw machine uitsluitend op een geaard stopcontact. In geen enkel geval mag u aanpassingen maken aan de derde koppelingspen (aarde) van de kabel. Voor elke vraag betreffende de stroomvoorziening kunt u terecht bij een gecertificeerde electromonteur.
3. Dit apparaat vereist een elektrisch standaardnemen van 220-240 volt, en de 50HZ moeten op drie geaarde spullen verbonden zijn.

## SCHOONMAAK EN ONDERHOUD

Voor dat u de Ijs Machine voor het eerst gaat gebruiken, wordt het sterk aanbevolen om het apparaat grondig schoon te maken.

1. De Ijs bak leeghalen.
2. Om het apparaat van binnen schoon te maken kunt u lauw water met verdund wasmiddel en een zacht doek gebruiken..
3. Verwijder de stopcontact om vervolgens de internet partijen schoon te maken. Als u klaar bent kunt u het apparaat, gelegen op zijn kant, af laten drogen.
4. De Ijs Machine moet regelmatig met lauw water en zacht wasmiddel schoon gemaakt worden.
5. Droog het apparaat van binnen en van buiten met een zacht doek.
6. Als u de machine op langere termijn niet gaat gebruiken, verwijder de stopcontact om de water tank volledig te leegen.

## UTILISATION

### BEGIN IJSBLOKJES TE FABRECEREN

Open het deksel en verwijder het ijs bak. Vul de water tank met water bij, het niveau moet onder het limit blijven.

1. Druk de AAN /UIT knop van het contrôle paneel in om het apparaat aan te maken. Het gaat beginnen met het fabrederen van ijs..
2. Selecteer de grote van u ijsklontjes door oop de « Select » knop te drukken. Er zijn drie groten beschikbaar : KLEIN, GEMIDDELD, GROOT :

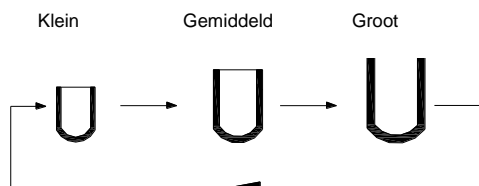

Als de kamertemperatuur lager dan 15 °C wordt het aanbevolen om de kleine of gemiddelde ijs blokjes te selecteren om te vermijden dat de klontjes aan elkaar blijven plakken.

3. De cycle van productie van ice duurt 6 tot 15 minuten, afhankelijk van de grote van de klontjes en de kamer temperatuur. Als het temperatuur erg hoog is, kan de tijd voor het ijs maken variëren.
4. Als de machine oplicht, controleer het water niveau regelmatig ; als de pomp het water niet

kan door pompen zal de machine automatisch stoppen en zal het symbol  op de display worden getoont. Vul het water tot aan de markeerde lijn bij en druk « AAN/UIT » om het apparaat opnieuw op te starten. Laat het koelmidden gedurende 3 minuten in het compressor rusten voor dat u opnieuw gaat beginnen.

5. Zodra het ijs bak vol is schakelt het apparaat zich automatisch uit. Dit symbol  zal op de display verschijnen.

Vervang het water in de tank om de 24 uur om hygiene te garanderen. Leeg de tank en droog het af.

### TIMER REGELAAR

Reeks van duur van de Timer : 0,5-19,5 uren.

Duratie per gebrek : 3 uren.

Als het apparaat in werking staat kunt u de Timer met de knop regelen om de machine te stoppen na afloop van de procedure.

Ook al zit de machine op stop, kunt u het met de Timer regelen dat ie automatisch gaat beginnen wanneer u wenst. Dus kunt u naar een leuke wandelingen binnen komen en u ijs klontjes staan klaar of u heeft in de avond mensen uitgenodigt en kunt er zeker van zijn dat de ijs blokjes bereid staan.

### Hoe wordt de Timer geregelt

Na het uitschakelen, druk de TIMER knop in. De display geeft « 3.0H »aan. Druk de SELECT knop in om de termijn te kiezen die u wilt. Telkens als u de SELECT knop indrukt, stijgt het termijn met 0,05 uur. Als u gedurende meer dan 3 tweede de SELECT indrukt, zal de termijn sneller veranderen. Als u gedurende meer dan 5 tweede de SELECT indrukt, houdt het display op te flikkeren en dat geeft aan dat de termijn geregeld wordt.

#### Hoe de Timer geannuleerd wordt

Als het apparaat met de Timer wordt geregeld, of tijdens het regelen van de Timer, druk de TIMER knop in : De Timer verdwijnt op de display en betekent dat de Timer functie is geannuleerd

### DISPLAY EN UUREN REGELAAR

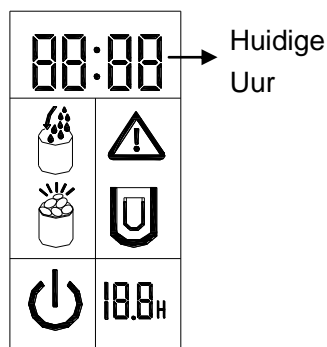

#### Dit apparaat wordt met een display functie van het uur geleverd



Als het uur dat op het display verschijnt niet goed is, kunt u de tijd regelen met behulp van de « CLOCK »knop en de « SELECT »knop. Als u het apparaat heeft uitgeschakelt druk de knop « CLOCK » totdat de cijfers verschijnen. Door de « SELECT »knop in te drukken, kunt u deze wijzigen. Telkens als u de knop inhoudt, stijgt het uur. Druk « CLOCK »opnieuw in en verschijnen de minuten. Met « SELECT »kunt u de minuten wijzigen. Druk « Clock »een derde keer in om de tijd te bevestigen. Het scherm zal voortaan de huidige uur aangeven.

### HERINNERING SCHOONMAAK

Als dit symbol  opsteekt heeft het apparaat behoefte om schoongemaakt te worden.

Na dat u het apparaat schoon gemaakt heeft, houd de TIMER knop gedurende 5 tweede in, en het symbol zal van het display verdwijnen.

## HET OPLOSSEN VAN PROBLEMEN

PROBLEMEN	OORZAAK	OPLOSSING
Het symbool  steekt op	Niet genoeg water	Stop de Ijs Machine en vul het met water bij. Druk « AAN/UIT » om op nieuw te starten
Het symbool  van het Display	Te veel Ijs	Verwijder het ijs van de bak.
De Ijsklontjes plakken aan elkaar	De cycle van het ijs produceren is te lang	Stop de Ijs machine en laat het smelten. Selecteer dan KLEINE klontjes.
	De temperatuur in de water tank is te laag	Vervang het water in de tank om water tussen 7°C en 32°C beter te kunnen reguleren.
De cycle van het ijs produceren is goed, maar er wordt geen ijs geproduceert	De kamertemperatuur of het temperatuur van de tank is te hoog	Laat de ijsmachine op minder dan 32°C werken en vul koud water bij.
	Koelvloeistof loopt leeg	Laat het een gekwalificeerde technicus controleren.
	De leidingen van het afkoelingssysteem worden geblokkeerd	Laat het een gekwalificeerde technicus controleren.

## TECHNISCHE SPECIFICATIES

Model	KB15
Bescherming Soort	I
Elektrisch Handvat	220-240V/50Hz
Lopend productie van Ijs	0,9A
Lopend oogst van Ijs	1,4A
Koel	R134a/75g
Netto Gewicht	13,0 kg
Structuur van het apparaat	roestvrij staal

### Milieu

#### ATTENTIE:

Dit apparaat mag niet met uw ander huishoudelijke toestellen worden verwijderd. Dit product moet op een geselecteerde stortplaats verwijderd worden. U kunt bij de gemeente een indiceerde plaats aanvragen. Elektrisch en elektronische producten kunnen gevaarlijke stoffen inhouden die schadelijk zijn voor mensen en het milieu en moet recycled worden. Het symbool aan de kant geeft aan dat het een elektrisch en elektronisch toestel is en zijn dus artikelen van een selectieve collectie. Het beeld geeft een afvalbak met een X teken aan.



# **ESPAÑOL**

## **PRÉPARACIÓN DE LA MAQUINA DE HIELO ANTES DE SU USO**

Su seguridad y la de los demás es muy importante.

Este manual y el dispositivo contienen muchos mensajes de seguridad importantes. Léalos y vea siempre las instrucciones.

Vea aquí un símbolo de alerta de seguridad:



Este símbolo de alerta de seguridad precede todos los mensajes de seguridad con la palabra "PELIGRO" o "ADVERTENCIA".



**PELIGRO**



**ADVERTENCIA**

Estas palabras significan que usted puede correr el riesgo de tener un accidente si no sigue estas instrucciones.

### **INSTRUCCIONES DE SEGURIDAD IMPORTANTES**

Todos los mensajes de seguridad le indicarán el riesgo en el que puede incurrir, cómo reducirlo y lo que sucederá si usted no sigue las instrucciones.

Cuando use aparatos eléctricos debe seguir precauciones básicas para reducir el riesgo de incendio, descargas eléctricas o daños a personas y objetos. Lea todas las instrucciones antes de usar el dispositivo:

- No utilice este producto o cualquier otro con un cable de alimentación dañado. Sólo conéctelo a un enchufe con toma de polarización. No conecte ningún otro dispositivo en la misma toma. Asegúrese de que el enchufe está totalmente insertado en la toma.
- No deje el cable sobre una alfombra u otro aislador térmico. No cubra el cordón. Manténgalo alejado de zonas de paso y no lo remojo en agua.
- El uso de cables de extensión no es recomendable porque pueden recalentarse y provocar un incendio. Si tiene que usar un cable de extensión, utilice uno de tamaño mínimo 14AWGy calibrado a por lo menos 1875 Watts.
- Desenchufe la máquina de hielo antes de limpiarla o efectuar cualquier operación de reparación o mantenimiento.
- Tenga cuidado si utiliza la unidad cerca de niños y no olvide vigilarlos.

- No utilizar la máquina de hielo en espacios abiertos. No exponerlo a la luz del sol y asegurarse de que hay al menos 10 centímetros entre la parte posterior de la unidad y la pared. Deje un espacio de al menos 10 cm libres a cada lado de la unidad.
- Utilice sólo agua para hacer los cubos de hielo, y ningún otro líquido.
- No limpie su máquina de hielo con un líquido inflamable. Los vapores pueden crear un riesgo de incendio o explosión.
- No deje caer el dispositivo.
- Si usted ha recibido su máquina de hielo desde el exterior en un clima frío, deje un par de horas para que alcance la temperatura ambiente antes de conectarlo.
- Este producto no debe ser sumergido en agua u otros líquidos.
- Para evitar todo riesgo, desconecte la unidad inmediatamente si nota algo raro.
- Envíe la unidad a un centro de servicio autorizado. Nunca intente desmontar el dispositivo usted mismo.
- Si el cable de alimentación está dañado, debe ser sustituido por el servicio post venta para evitar cualquier peligro.
- Este producto no está destinado a ser utilizado por personas con capacidad reducida en el plano físico, mental o sensorial, o con falta de experiencia o conocimiento, (incluyendo niños), a menos que se les haya pedido supervisarlos o han sido instruidos en el uso del dispositivo por una persona responsable de su seguridad. Los niños deben ser supervisados para asegurarse de que no jueguen con el aparato.
- PRECAUCIÓN: No toque el evaporador cuando el producto de la máquina de hielo. Se puede quemar su piel.
- PRECAUCIÓN: Desconecte la unidad antes de asegurar el mantenimiento, descarga eléctrica.
- En el caso de que la fuente de alimentación del dispositivo sería cortado involuntariamente durante la producción de hielo de ciclo o de advertencia luces parpadean en el panel de control y la máquina produce más hielo, desconecte la alimentación y desenchufe el dispositivo.
- Espere unos minutos y luego retire con cuidado los cubos. Consulte la tabla al final del manual para la solución de problemas.

**ADVERTENCIA:** Este aparato debe ser conectado a tierra.

## IMPORTANTE:

Los cables en el cable de alimentación están coloreados de acuerdo con el siguiente código:

Verde o verde con franja amarilla: Tierra

Blanco: Neutral

Negro: Bajo tensión

Para evitar todo riesgo por la inestabilidad del dispositivo, este debe ser colocado sobre una superficie horizontal y regular.

1. Tapa: con una abertura transparente para ver el interior
2. Cuchara de hielo
3. Recogedor para hielo
4. Panel de control: características visibles y de fácil uso y pantalla de configuración LCD

### A. Pantalla de cristal líquido (LCD)

1. Hora actual
2. Aviso por falta de agua: cuando parpadea, no hay agua en la unidad y se ha de llenar.
3. Aviso porque está lleno de hielo: cuando se enciende significa que la cesta está llena de hielo.
4. Aviso On / Off: Si el equipo está apagado, este símbolo parpadea, si está activado, este símbolo se mantiene encendido.
5. Aviso de Limpieza: Cuando este símbolo parpadea significa que se ha de limpiar la unidad.
6. Tamaño del hielo: Pequeño, Mediano, Grande.
7. Muestra del tiempo de demora del minuterio

B. Botón On / Off: Para iniciar o detener la unidad

C. Botón SELECT: Para seleccionar el tamaño que desea para su hielo: Pequeño, Mediano, Grande - se puede elegir entre tres tamaños de cubitos de hielo o para cambiar la visualización del reloj o cronómetro

D. Botón CLOCK: para ajustar la hora.

E. TIMER: para ajustar o cancelar el programa del temporizador para que el dispositivo se inicie cuando usted quiera, o se detenga cuando no se utiliza.

5. Tapón de drenaje: Para drenar el agua del tanque
6. Salida de aire
7. Cesta de hielo



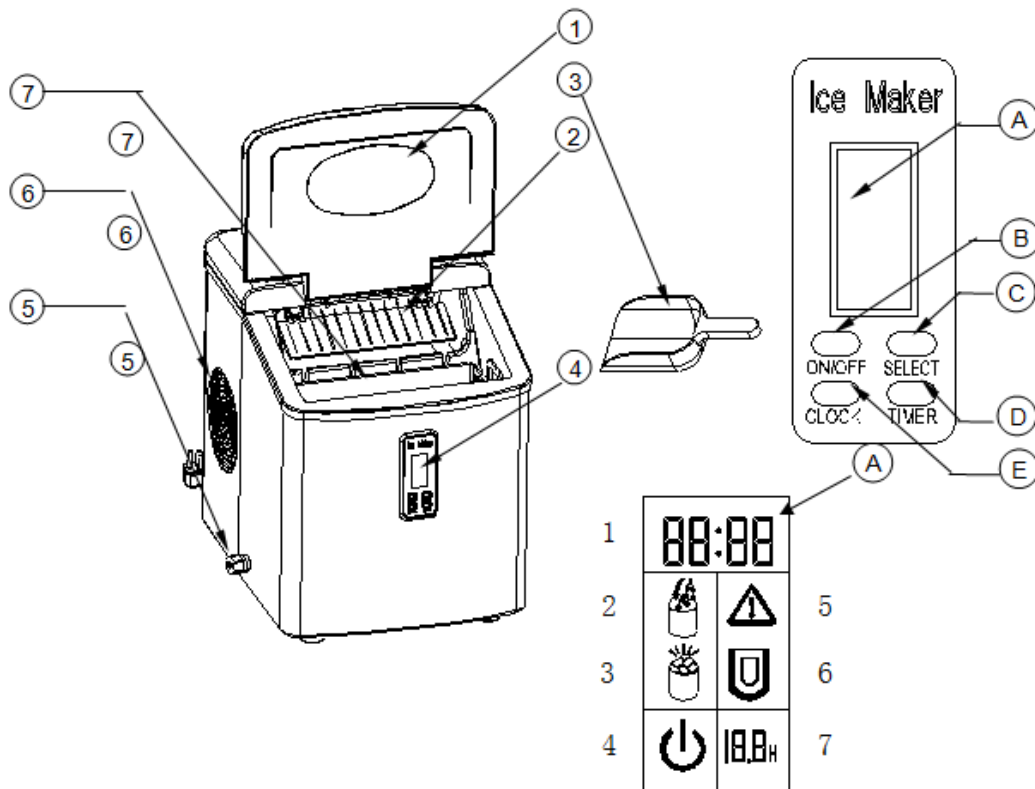

## DESEMBALAJE

1. Remueva el embalaje exterior e interior. Compruebe que la cesta de hielo y la cuchara para hielo estan. Si falta alguna parte, pongase en contacto con el servicio al cliente.
2. Limpie el interior con agua tibia y un pano suave. Extraiga la cesta de hielo y limpiela.
3. Ponga la maquina de hielo lejos de la luz del sol y otras fuentes de calor (por ejemplo, estufas, hornos, radiadores). Coloque la maquina de hielo en una superficie horizontal. Asegurese de que haya por lo menos 10 centımetros de espacio entre la parte posterior y los lados de la maquina y la pared.
4. Deje que el fluido refrigerante repose por una hora antes de conectar la maquina de hielo.
5. La unidad debe ser colocada de manera que el enchufe sea accesible.

## CONEXION

### ! PELIGRO

**\* El uso inapropiado de la conexion a tierra puede causar una descarga electrica. Si el cable esta daado, llame al servicio al cliente.**

1. Este aparato debe estar conectado a tierra por seguridad. El cable de alimentacion de esta unidad esta equipado con enchufes de tres patas que corresponde con el estandar para minimizar el riesgo de descarga electrica.
2. Conecte el dispositivo a una toma de corriente conectada a tierra, correctamente instalada y que servir exclusivamente para este proposito. Bajo ninguna circunstancia corte o quite la tercera pata (tierra) del cable de alimentacion. Para preguntas relacionadas con el suministro de energıa y / o conexion a tierra, pongase en contacto con un electricista certificado.
3. Este dispositivo requiere una toma electrica estandar de 220-240 voltios, 50 Hz de tres patas conectado a tierra.

Antes de usar su maquina de hielo, es muy recomendable limpiarla a fondo.

## LIMPIEZA Y MANTENIMIENTO

1. Extraiga la cesta de hielo.
2. Limpie el interior con un detergente diluido, agua tibia y un paño suave.
3. A continuación, utilice agua para limpiar las partes internas y después vacíela quitando el tapón de drenaje ubicado al lado.
4. Periódicamente debe limpiar la máquina de hielo con un detergente suave y agua tibia.
5. Seque el interior y el exterior con un paño suave.
6. Si la máquina no va a ser utilizada durante mucho tiempo, quite el tapón de drenaje para eliminar toda el agua del tanque.

## EMPIECE A HACER CUBOS DE HIELO

1. Abra la tapa, quite la cesta de hielo y vierta agua en el tanque. El nivel del agua debe estar por debajo de la marca.
2. Pulse el botón "ON / OFF" del panel de control para activar e iniciar el ciclo de producción del hielo.
3. Seleccione el tamaño de los cubitos de hielo presionando el botón "Select". Hay tres tamaños disponibles: pequeño, mediano o grande:

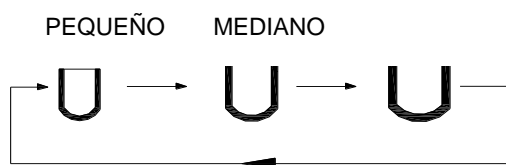

Si la temperatura ambiente es inferior a 15 ° C, se recomienda seleccionar el tamaño pequeño o medio para evitar que los cubos de hielo se peguen unos a otros.

4. El ciclo de producción de hielo dura 6-15 minutos, dependiendo de la elección del tamaño del hielo y la temperatura ambiente. Si la temperatura ambiente es muy caliente, el tiempo para hacer hielo puede variar considerablemente.
5. Mientras que la máquina de hielo está encendida, compruebe periódicamente el nivel de agua. Si la bomba no puede inyectar el agua, la máquina se detiene automáticamente y el

símbolo  parpadea en la pantalla LCD.

Vierta agua hasta la marca y luego vuelva a pulsar dos veces sobre el botón "ON / OFF" para encender el dispositivo. Deje que el líquido refrigerante repose durante al menos 3 minutos en el interior del compresor antes de reiniciar.

6. La máquina de hielo se detendrá automáticamente cuando la cesta esté llena de hielo. El

símbolo  aparece en la pantalla LCD.

7. Cambie el agua del tanque cada 24 horas para asegurar un nivel razonable de higiene. Si el dispositivo se dejará de utilizar, drenar toda el agua del tanque.

## AJUSTE DEL TEMPORIZADOR

Rango de duración del minutero: 0,5 a 19,5 horas.

Duración predeterminada: 3 horas.

Cuando la unidad está funcionando, puede configurar el botón OFF-TIMER para detenerlo después del plazo establecido.

Y cuando la unidad está detenida, usted puede configurar el botón ON-TIMER para reiniciarse automáticamente después del tiempo establecido. Así cuando usted regrese a casa o cuando se prepare para comer podrá disfrutar de lo que esta máquina de hielo tiene para ofrecerle.

### **Cómo ajustar el temporizador**

En primer lugar, pulse la tecla TIMER: El tiempo predeterminado "3.0H" parpadeará en la pantalla LCD. A continuación, pulse el botón SELECT para elegir el tiempo que desee. Cada vez que pulse el botón SELECT, el tiempo se incrementa en 0,5 horas. Al pulsar el botón SELECT de forma continua durante más de 3 segundos, el tiempo cambiará muy rápidamente. Después de cinco segundos de parpadeo, la pantalla deja de parpadear y se fija: esto significa que el temporizador está programado.

### **Cómo cancelar el temporizador**

Cuando la unidad está configurada con el tiempo, o durante el ajuste del temporizador, pulse TIMER: La visualización del tiempo desaparece, lo que significa que el temporizador se ha cancelado.

## **MOSTRAR Y AJUSTAR LA HORA**

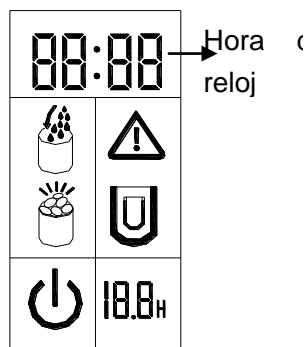

### **Este dispositivo se suministra con la función de visualización de tiempo**



Si la hora mostrada no es correcta, se puede establecer a través de los botones CLOCK y SELECT.

Primero, pulse una vez el botón CLOCK: el número de la hora parpadea primero. A continuación, puede pulsar el botón SELECT para cambiarla: cada vez que se pulsa el botón, se incrementa en 1 hora. Pulse CLOCK de nuevo: los dígitos de los minutos parpadeará. Pulse SELECT para cambiarlos. Pulse por tercera vez CLOCK para confirmar el ajuste: la pantalla mostrará la hora correcta. Durante el ajuste, después de cinco segundos de parpadeo, la pantalla deja de parpadear: esto significa que el reloj está ajustado.

## **RECORDATORIO DE LIMPIEZA**

Cuando el símbolo  parpadea, la unidad necesita ser limpiada. Después de haber limpiado la máquina, presione el botón TIMER durante más de 5 segundos: Este símbolo desaparecerá de la pantalla LCD y el tiempo de espera antes de limpiarlo se reiniciará.

## **SOLUCION DE PROBLÈMAS**

PROBLEMA	CAUSA POSIBLE	SOLUCIÓN
 El símbolo <b>parpadea</b>	No hay suficiente agua	Detenga la máquina de hielo, agregue agua y vuelva a pulsar el botón "ON / OFF" para reiniciar la unidad
 El símbolo <b>aparece en la pantalla LCD</b>	Muchos cubos de hielo	Quite cubos de hielo de la Cesta de hielo
Los cubos de hielo se pegan entre sí	El ciclo de producción de hielo es muy largo	Detenga la máquina de hielo y reiniciela cuando el hielo empiece a derretirse. Seleccione el tamaño de los cubitos de hielo pequeños
	La temperatura ambiente o la del agua es muy baja	Cambie el agua del tanque. Es mejor ajustar la temperatura del agua entre 7 ° C y 32 ° C
El ciclo de producción de hielo es normal, pero no se hace ningún hielo.	La temperatura ambiente o la del agua es del tanque es muy elevada	Haga funcionar la máquina de hielo a menos de 32 ° C y vierta agua más fría
	Fuga de líquido refrigerante	Haga revisar el dispositivo por un técnico calificado
	La tubería del sistema de enfriamiento está obstruida	Haga revisar el dispositivo por un técnico calificado

## ESPECIFICACIONES TÉCNICAS

<b>Modelo</b>	<b>KB15</b>
<b>Clase de protección</b>	<b>I</b>
<b>Potencia eléctrica</b>	<b>220-240V/50Hz</b>
<b>Corriente de producción de hielo</b>	<b>0,9 A</b>
<b>Corriente de recogida de hielo</b>	<b>1,4 A</b>
<b>Refrigerante</b>	<b>R134a/75g</b>
<b>Peso neto</b>	<b>13,0 kg</b>
<b>Estructura del dispositivo</b>	<b>Acero inoxidable</b>

### Medio ambiente



#### ATENCIÓN:

No se deshaga de este producto como lo hace con otros productos del hogar. Existe un sistema selectivo de colecta de este producto puesto en marcha por las comunidades, debe de informarse en su ayuntamiento acerca de los lugares en los que puede depositar este producto. De hecho, los productos eléctricos y electrónicos pueden contener sustancias peligrosas que tienen efectos nefastos para el medio ambiente o para la salud humana y deben ser reciclados. El símbolo aquí presente indica que los equipos eléctricos o electrónicos deben de ser cuidadosamente seleccionados, representa un recipiente de basura con ruedas marcado con una X.

Fabricado e importado por: Adeva SAS 8 rue Marc Seguin 77290 Mitry-Mory FRANCE

www.adeva-import.com - contact@adeva-import.com - Tel. 01 64 67 00 01

# ITALIANO

## **PREPARAZIONE PRELIMINARIA AL PRIMO UTILIZZO DELLA**

**La vostra sicurezza e quella degli altri è molto importante.**

Leggere attentamente e osservare sempre le numerose istruzioni presenti su questo manuale e sul vostro apparecchio.

Questo è il simbolo di allerta per la sicurezza:

Questo triangolo di allerta precede tutti i messaggi di sicurezza insieme a : "PERICOLO" o "ATTENZIONE".

 **PERICOLO**

 **ATTENZIONE**

Queste parole significano che si è dinanzi a **un grave pericolo che può provocare ferite gravi o alla morte, se non si seguono immediatamente le istruzioni.**

Tutti i messaggi di sicurezza e allerta indicheranno a quali rischi si va incontro, come ridurli e cosa potrebbe succedere se non si seguono attentamente le istruzioni.

### **CONSIGLI IMPORTANTI PER LA SICUREZZA**

Quando si utilizzano elettrodomestici, alcune precauzioni di base devono essere prese onde ridurre il rischio di incendi, scosse elettriche e danni a persone o cose. Leggere tutte le istruzioni prima di utilizzare la macchina:

- Non utilizzare questo apparecchio o qualsiasi altro apparecchio elettronico con un cavo di alimentazione danneggiato. Collegare il dispositivo solo a prese correttamente polarizzate. Non collegare altri dispositivi sulla stessa presa. Assicurarsi che la spina sia completamente inserita nella presa.
- Non lasciare il cavo su tappeti o altri isolanti termici. Non coprire il cavo. Tenere lontano da zone di passaggio e non immergere in acqua.
- L'uso di prolunghes non è raccomandato perché si rischia un surriscaldamento che potrebbe causare un pericolo di incendio. Se è necessario utilizzare una prolunga, utilizzare una dimensione minima di 14 AWG e tarata almeno 1875 Watt.
- Scollegare la macchina per il ghiaccio prima di pulire o effettuare qualunque operazione di riparazione o manutenzione.
- Prestare particolare attenzione quando si utilizza l'apparecchio in prossimità di bambini.

- Non utilizzare la macchina per il ghiaccio all'aperto. Tenere la macchina lontano dalla luce del sole e assicurarsi che ci sia almeno 10 cm tra il retro della macchina e il muro. Consentire alla macchina di avere una distanza di almeno 10 cm liberi su ogni.
- Utilizzare solo acqua per la produzione di cubetti di ghiaccio; mai altri liquidi.
- Non pulire la macchina per il ghiaccio con liquidi infiammabili in quanto i fumi possono comportare un rischio di incendio o esplosione.
- Non capovolgere mai la macchina.
- Nel caso in cui la macchina fosse stata esposta a temperature fredde, aspettare un paio d'ore prima di collegarla alla corrente elettrica, in modo che possa raggiungere la temperatura ambiente.
- Questo apparecchio non deve essere immerso in acqua o altri liquidi.
- Per evitare ogni pericolo, se si nota qualcosa di insolito staccare immediatamente la spina.
- Inviare la macchina presso un centro assistenza autorizzato. Non tentare di smontare il dispositivo da soli.
- Se il cavo di alimentazione è danneggiato, deve essere sostituito da un centro di assistenza per evitare ogni pericolo.
- Questo dispositivo non è destinato all'uso da parte di persone con ridotta capacità fisiche, mentali o sensoriale o mancanza di esperienza (compresi i bambini), a meno che non è stato chiesto di controllare o sono stati istruiti sull'uso del dispositivo da una persona responsabile della loro sicurezza.
- **ATTENZIONE:** Non toccare l'evaporatore quando il prodotto della macchina per il ghiaccio. Si può bruciare la pelle.
- **ATTENZIONE:** Scollegare l'unità prima di garantire la manutenzione, scosse elettriche.
- Nel caso in cui l'alimentazione del dispositivo potrebbe essere tagliata involontariamente durante la produzione del ghiaccio luci ciclabili o di avvertimento lampeggiano sul pannello di controllo e la macchina produce più ghiaccio, spegnere l'alimentazione e staccare il dispositivo.  
Attendere qualche minuto e poi rimuovere delicatamente i cubetti. Fare riferimento alla tabella alla fine del manuale per la risoluzione dei problemi.

**PERICOLO:** Questo apparecchio deve essere collegato a una presa con messa a terra.

**IMPORTANTE :**

I fili elettrici all'interno del cavo di alimentazione sono colorati secondo i seguenti criteri:

Verde o Verde con striscia gialla:	Terra
Bianco:	Neutro
Nero:	Sotto tensione

Per prevenire ogni rischio di instabilità dell'apparecchio, collocarlo su una superficie orizzontale e regolare.

# IMPARARE A CONOSCERE L'APPARECCHIO

1. Coperchio: con finestrella trasparente per vedere all'interno
2. Cucchiaio di ghiaccio
3. Paletta per il ghiaccio
4. Pannello di controllo: funzioni visibili e facili da usare, impostazioni visibili sullo schermo a cristalli liquidi

## A. Display a cristalli liquidi (LCD)

1. Ora esatta
2. Segnale assenza di acqua: quando lampeggia, significa che non c'è acqua nella macchina e che quindi bisogna riempirla
3. Segnale macchina piena di ghiaccio: quando si accende, significa che la macchina è piena di cubetti di ghiaccio
4. On/Off: se l'apparecchio è spento, questo simbolo lampeggia mentre se è acceso il simbolo resta sempre acceso
5. Simbolo di pulizia: Quando questo simbolo lampeggia, questo significa che bisogna pulire la macchina.
6. Comando dimensione cubetti di ghiaccio: Piccoli, Medi, Grandi
7. Visualizza l'ora del timer

B. Tasto On/Off: per accendere o spegnere la macchina

C. Tasto SELECT: per selezionare la dimensione dei cubetti di ghiaccio; si può scegliere in tre misure differenti: Piccoli, Medi, Grandi.

o per modificare la visualizzazione dell'orologio o del timer

D. Tasto CLOCK: per regolare l'ora esatta

E. Tasto TIMER: per modificare o annullare la programmazione del timer in modo che il dispositivo si avvii o si fermi quando si desidera o quando non è in uso.

5. Tappo di scarico: per svuotare il serbatoio dell'acqua

6. Uscita d'aria

7. Contenitore di cubetti di ghiaccio

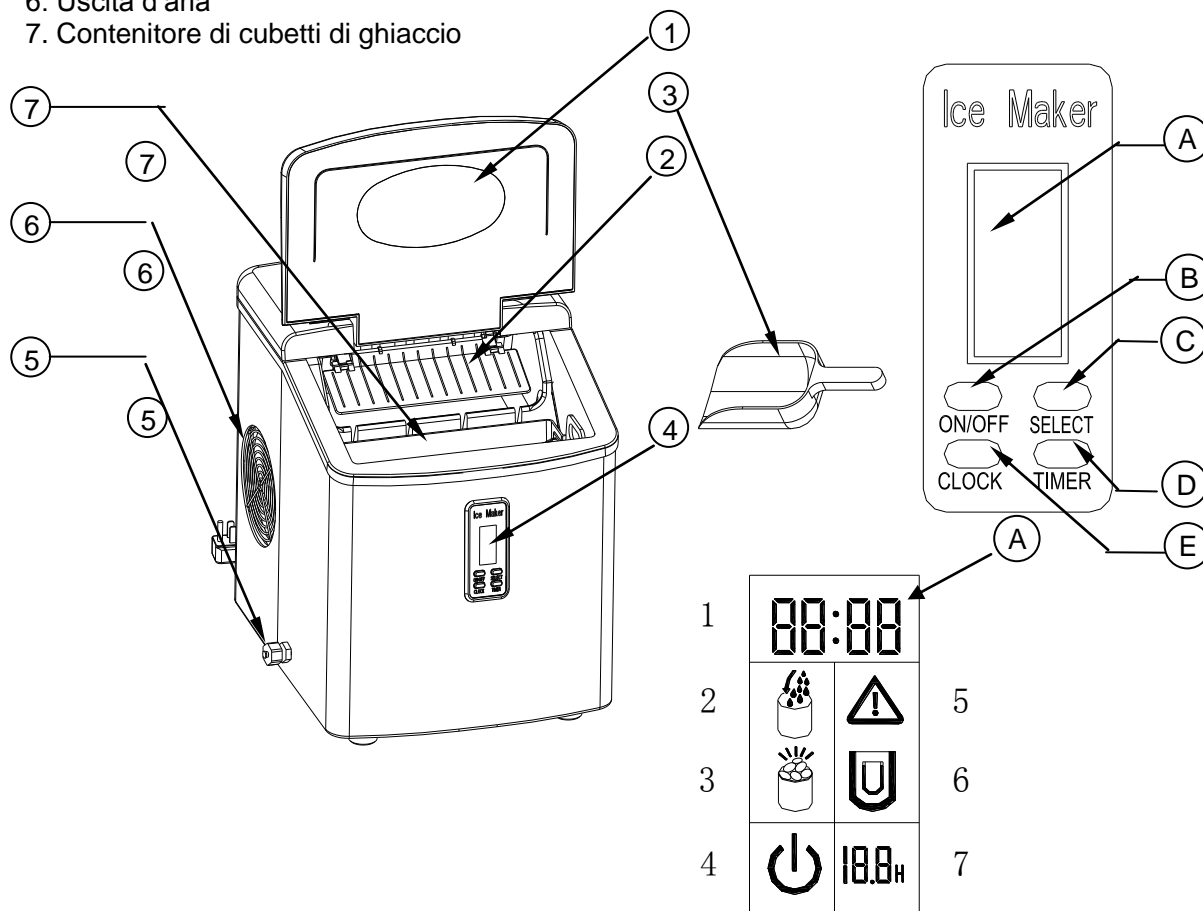

## DISIMBALLAGGIO

1. Rimuovere l'imballaggio esterno e interno. Controllare che il contenitore di cubetti di ghiaccio e la paletta ghiaccio siano presenti nella confezione. Se dovessero mancare dei componenti, rivolgersi al servizio clienti.

## UTILIZZO

1. Pulire l'interno con acqua tiepida con un panno morbido. Estrarre il contenitore di cubetti di ghiaccio e pulirlo.
2. Mettete la vostra macchina per il ghiaccio lontano dai raggi solari e da altre fonti di calore (ad esempio, fornelli, forno, termosifoni). Disporre la macchina su una superficie orizzontale. Assicurarsi che ci siano almeno 10 centimetri di spazio tra il muro e i quattro lati della macchina.
3. Lasciare riposare il liquido refrigerante per circa un'ora prima di collegare la macchina alla corrente elettrica.
4. La macchina deve essere posizionata in modo che la spina sia accessibile.

## COME COLLEGARE



## PERICOLO

**\* Un uso improprio della presa elettrica con messa a terra può causare il rischio di scosse elettriche. Se il cavo di alimentazione è danneggiato, contattare il servizio clienti.**

1. Per la vostra sicurezza e per quella degli altri, questo apparecchio deve essere connesso a una presa elettrica con messa a terra. Il cavo di alimentazione di questa macchina è dotato di una presa a tre poli come richiesto dagli standard di sicurezza per minimizzare il rischio di scosse elettriche.
2. Collegare la macchina a una presa a muro con messa a terra, installarla correttamente e utilizzare tale presa esclusivamente per la macchina per ghiaccio. Mai, in nessun caso si deve tagliare o rimuovere il terzo polo (messa a terra) dal cavo di alimentazione. Per domande riguardanti l'alimentazione e/o la messa a terra, contattare un elettricista qualificato.
3. Questo dispositivo richiede una presa elettrica standard da 220-240 volt a 50 Hz a tre poli con messa a terra.

## PULIZIA E MANUTENZIONE

Prima di utilizzare la macchina per il ghiaccio, si raccomanda fortemente di pulirla a fondo.

1. Togliere il contenitore per cubetti di ghiaccio.
2. Pulire l'interno con un detergente diluito, acqua tiepida e un panno morbido.
3. Sciacquare con acqua per lavare le parti interne e far defluire l'acqua togliendo il tappo di scarico sul lato della macchina.
4. È necessario pulire regolarmente la macchina per il ghiaccio con un detergente delicato e acqua calda.
5. Asciugare l'interno e l'esterno con un panno morbido.
6. Se la macchina non deve essere utilizzato per un lungo periodo, rimuovere il tappo di scarico per eliminare tutta l'acqua dal serbatoio.



## INIZIARE LA PRODUZIONE DI GHIACCIO

1. Aprire il coperchio, rimuovere il contenitore e versare l'acqua nel serbatoio.  
Il livello dell'acqua dovrebbe rimanere sotto la linea di riferimento.
2. Premere il tasto "ON/OFF" dal pannello di controllo per accendere e avviare il ciclo di produzione del ghiaccio.
3. Selezionare la dimensione dei cubetti di ghiaccio premendo il tasto "Select". Sono disponibili tre formati: PICCOLO, MEDIO e GRANDE.

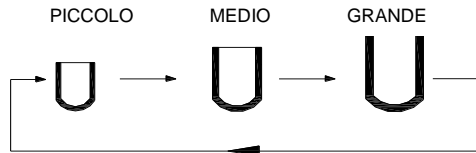

Se la temperatura ambiente è inferiore a 15 ° C, si consiglia di selezionare le dimensioni piccole o medie per evitare che i cubetti si attacchino l'un l'altro.

4. Il ciclo di produzione del ghiaccio dura circa 6-15 minuti, a seconda della dimensione scelta per i cubetti e dalla temperatura ambiente. Se la temperatura ambiente è molto alta, il tempo può variare notevolmente.
5. 5. Mentre la macchina per il ghiaccio è acceso, controllare periodicamente il livello dell'acqua. Se la pompa non può iniettare l'acqua, la macchina si ferma automaticamente



e il simbolo  lampeggia sul display. Versare l'acqua fino alla linea di riferimento, quindi premere due volte il tasto "ON/OFF" per accendere la macchina. Lasciate che il liquido di raffreddamento riposi per almeno 3 minuti all'interno del compressore prima di riavviare.

6. 6. La macchina per il ghiaccio si arresterà automaticamente quando il cesto è pieno di



ghiaccio. In questo caso, il simbolo  sarà visualizzato sul display.

7. Cambiare l'acqua nel serbatoio ogni 24 ore per garantire un livello igienico adeguato.  
Se la macchina non dovrà più essere utilizzata, scaricare tutta l'acqua dal serbatoio.

## COME IMPOSTARE IL TIMER

Intervallo di durata del timer: 0,5-19,5 ore.

Durata preimpostata (default): 3 ore.

Quando l'apparecchio è in funzione, è possibile impostare grazie al tasto OFF-TIMER, che la macchina si arresti subito dopo il termine fissato.

Quando l'apparecchio è fermo, invece, è possibile grazie al tasto ON-TIMER impostare il riavvio automatico dopo il tempo impostato. Ad esempio, quando sapete di tornare a casa ad un certo orario o quando avete una cena in programma si potrà godere di tutti i benefici che questa macchina per il ghiaccio vi offre.

### Come regolare il timer

Per prima cosa, premere il tasto TIMER: il tempo di default "3.0H" lampeggia sul display LCD. Quindi premere il tasto SELECT per selezionare il tempo desiderato. Ogni volta che si preme il tasto SELECT, il ritardo aumenta di 0,5 ore. Se si preme il tasto SELECT per più di 3 secondi, il tempo cambia rapidamente. Dopo cinque secondi di lampeggiamento, il display smette di

lampeggiare e diventa fisso: questo significa che il timer è stato impostato.

### Come annullare il timer

Quando si sta regolando l'ora o durante l'impostazione del timer, premere TIMER: il display del tempo scomparirà, il che significa che l'impostazione del timer è stata annullata.

## DISPLAY E IMPOSTAZIONE DELL'ORARIO

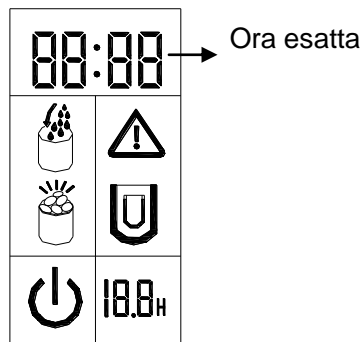

### Questa macchina è fornita di una funzione per visualizzare il tempo.



Se l'ora visualizzata non è corretta, è possibile reimpostarla tramite i tasti CLOCK e SELECT.

Per prima cosa, premere una volta il tasto CLOCK: le cifre delle ore lampeggiano per prime, quindi premere il tasto SELECT per cambiarle; ogni volta che si preme il tasto, si aumenta di un'ora. Premere di nuovo il tasto CLOCK: le cifre dei minuti lampeggeranno, quindi premere SELECT per cambiarli. Premere una terza volta il tasto CLOCK per confermare l'impostazione: sullo schermo sarà visualizzata l'ora corretta. Durante la regolazione, dopo cinque secondi di lampeggiamento, il display smette di lampeggiare e diventa fisso: questo significa che l'orologio è impostato.

## PROMEMORIA PULIZIA

Quando il simbolo  lampeggia, la macchina ha bisogno di essere pulita. Una volta pulita la macchina, premere il pulsante TIMER per più di 5 secondi: il simbolo scomparirà dal display e il tempo sarà nuovamente resettato.

## RISOLUZIONE DEI PROBLEMI

PROBLEMA	POSSIBILE CAUSA	SOLUZIONE
<b>Il simbolo  lampeggia</b>	Non c'è abbastanza acqua nel serbatoio	Spegnere la macchina per il ghiaccio, aggiungere acqua e premere nuovamente il tasto "ON/OFF" per riavviare
<b>Il simbolo  appare sul display</b>	Troppo ghiaccio	Togliere un po' di ghiaccio dal cestello
<b>I cubetti di ghiaccio si attaccano l'un l'altro</b>	Il ciclo di produzione del ghiaccio è troppo lungo	Spegnere la macchina per il ghiaccio e riavviarla quando il ghiaccio comincia a sciogliersi. Selezionare la dimensione per cubetti di ghiaccio piccoli
	La temperatura dell'acqua nel serbatoio è troppo bassa	Cambiare l'acqua nel serbatoio. Sarebbe opportuno regolare la temperatura dell'acqua tra i 7 ° C e 32 ° C
<b>Il ciclo di produzione del ghiaccio è normale, ma viene prodotto alcun cubetto</b>	La temperatura dell'ambiente o dell'acqua nel serbatoio è troppo alta	Far funzionare la macchina per il ghiaccio a meno di 32 ° C e versateci acqua più fredda
	Perdita di liquido di raffreddamento	Far controllare da un tecnico qualificato
	Le tubazioni del sistema di raffreddamento sono intasate	Far controllare da un tecnico qualificato

# PARAMETRI TECNICI

## SPECIFICHE TECNICHE

Modello	KB15
Tipo di protezione	I
Potenza elettrica	220-240V/50Hz
Corrente di produzione del ghiaccio	0,9A
Corrente di raccolta del ghiaccio	1,4A
Refrigerante	R134a/75g
Peso netto	13,0 kg
Struttura della macchina	inox

### Ambiente



#### ATTENZIONE:

Non gettare quest' apparecchio tra i rifiuti domestici. Per questo tipo di prodotti è fornito dai comuni un sistema di raccolta e ritiro in zona ed è quindi un dovere informarsi per conoscere il giusto smistamento del rifiuto. Infatti, i prodotti elettrici ed elettronici possono contenere sostanze pericolose che hanno effetti dannosi sull'ambiente o sulla nostra salute e quindi devono essere riciclati. Il simbolo al lato indica che le apparecchiature elettriche ed elettroniche fanno parte di una raccolta selettiva e differenziata (rappresentata da un bidone su due ruote sbarrato da una croce).

Prodotto e importato da : Adeva SAS 8 rue Marc Seguin 77290 Mitry-Mory FRANCE

[www.adeva-import.com](http://www.adeva-import.com) - [contact@adeva-import.com](mailto:contact@adeva-import.com) - Tel. 01 64 67 00 01