

zafferano

ISTRUZIONI D'USO | INSTRUCTIONS FOR USE | GEBRAUCHSANWEISUNG |
MODE D'EMPLOI | INSTRUCCIONES DE USO

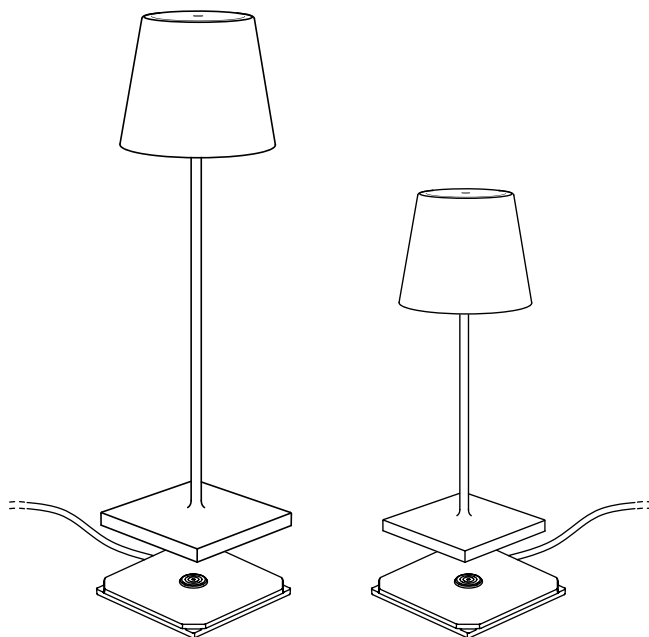

Poldina Pro

lampe-à-porter

Lampada da tavolo ricaricabile | Rechargeable table lamp | Aufladbare Tischlamp
| Lampe de table rechargeable | Lámpara de mesa recargable



P 1-2



P 3-4



S 5-6



P 7-8



P 9-10



Poldina Pro

Lampada da tavolo ricaricabile

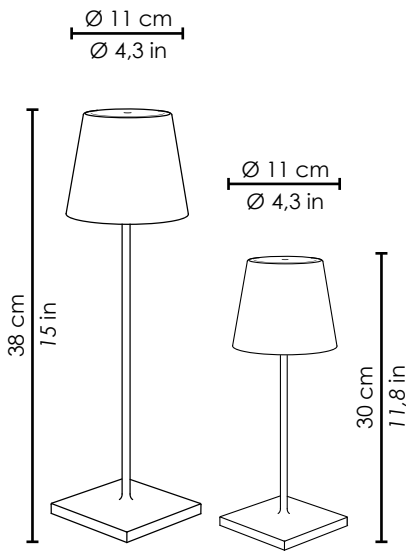

LED NON SOSTITUIBILE



LD0340B3 bianco
LD0340N3 grigio scuro
LD0340R3 corten
LD0340A3 blu
LD0340O3 arancio
LD0340G3 salvia
LD0340P3 rosa

LED DIMMER | 3000K | CRI>80 | 220-240V | **IP54**
Ø 11 x h 38 cm / Ø 4,3 x h 15 in

LD0340BFA foglia argento
LD0340BFO foglia oro
LD0340RFR foglia rame

versioni con finitura a foglia metallica
solo per uso interno

LD0320B3 bianco
LD0320N3 grigio scuro
LD0320R3 corten

LED DIMMER | 2700K | CRI>80 | 220-240V | **IP54**
Ø 11 x h 30 cm / Ø 4,3 x h 11,8 in

LD0320BFA foglia argento
LD0320BFO foglia oro
LD0320RFR foglia rame

versioni con finitura a foglia metallica
solo per uso interno

Accessori

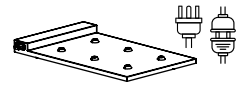

LD0350RP
Base di ricarica
a contatto multipla
(max 6 pz)

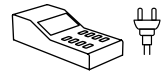

LD0340RA
Caricatore multipresa
USB (8xUSB)

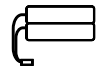

BAT04703706701900
Pacco batteria
sostitutiva

1. Consigli d'uso:

Questo prodotto serve esclusivamente a scopi di illuminazione e:

A) Non deve essere esposto a pesanti carichi meccanici o forti contaminazioni; B) può essere installato e usato solo previo controllo delle condizioni del prodotto; verificare che non risulti sporco e non abbia subito danneggiamenti durante lo stoccaggio; C) l'installazione e la manutenzione vanno eseguite ad apparecchio spento; D) modifiche o manomissioni del prodotto e il non rispetto delle indicazioni riportate possono rendere l'apparecchio pericoloso; E) la lampada completamente assemblata (testa + struttura), raggiunge un grado di protezione IP54 che la rende idonea per uso esterno. Il solo corpo luce (testa) ha un grado di protezione IP20 e utilizzata singolarmente non è idonea per uso esterno; F) per la pulizia di tutte le superfici metalliche e plastiche utilizzare un panno morbido asciutto; G) la ditta Zafferano declina ogni responsabilità per danni causati da un proprio prodotto montato in modo non conforme alle istruzioni.

2. Dati tecnici:

- Potenza: 2,2 W
- Volt: DC 5 V
- Flusso luminoso: 188 lm
- Pacco batteria al litio inclusa: 18650/2200mAh*2 ; per le istruzioni di sostituzione del pacco batteria consultare il sito web www.zafferanoitalia.com; si raccomanda di usare batterie originali per la sostituzione.
- Ricarica: 6 h
- Durata batteria: 9 h
- Classe: III
- Grado di protezione: IP54
- CRI>80

3. Carica batterie:

- Base di ricarica singola: INPUT AC100-240V 50/60Hz; OUTPUT 5V - 1A; USB line 1.2 m
- Base di ricarica multipla: INPUT AC100-240V 50/60Hz; OUTPUT 5V- 1A; USB line 1.2 m
- La lampada funziona correttamente anche se collegata alla corrente
- Si raccomanda l'utilizzo del caricatore e della base di ricarica originale. In alternativa utilizzare un caricatore a 1A certificato

4. Attenzione:

- Il piano d'appoggio della lampada non deve superare i 15° di inclinazione o rischia la caduta
- La batteria ha la funzione di protezione da sovraccarico
- Per preservare l'integrità della batteria si consiglia di mantenere la carica tra il 20% minimo e 80% massimo; se la lampada non viene utilizzata per lunghi periodi, si consiglia di procedere periodicamente ad un ciclo di carica/scarica del prodotto
- Si prega di fare riferimento alle leggi locali per un corretto smaltimento e riciclaggio della batteria

ISTRUZIONI D'USO



ACCENSIONE

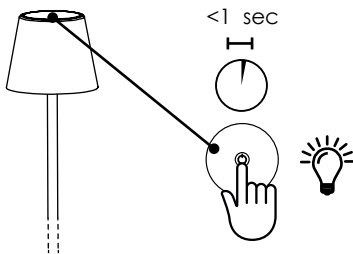

Rapido tocco sul touch per accendere la lampada

SPEGNIMENTO

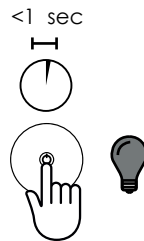

Rapido tocco sul touch per spegnere la lampada

DIMMERAZIONE

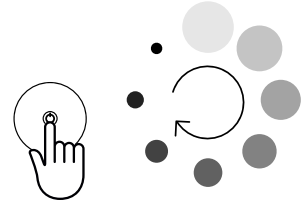

A lampada accesa, leggera pressione sul touch fino al raggiungimento della luminosità desiderata
Ad ogni accensione, l'intensità luminosa torna al 100%

RICARICA

Effettuare una carica completa della batteria prima del primo utilizzo. Per un corretto caricamento della lampada si consiglia di:

- 1) collegare il cavo USB al caricatore;
- 2) collegare la spina alla presa elettrica;
- 3) appoggiare la lampada sulla base di ricarica;
- 4) a carica completata scollegare la spina dalla presa elettrica e rimuovere il cavo USB

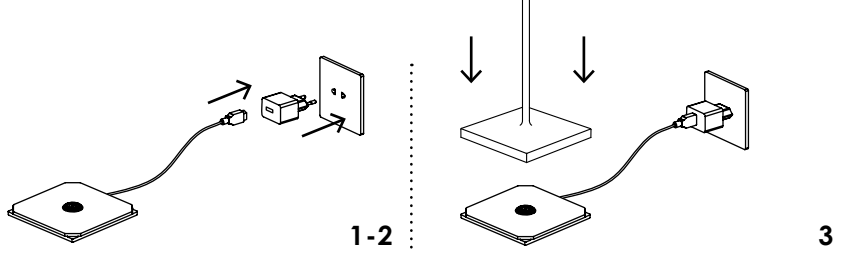

LED DI SEGNALAZIONE

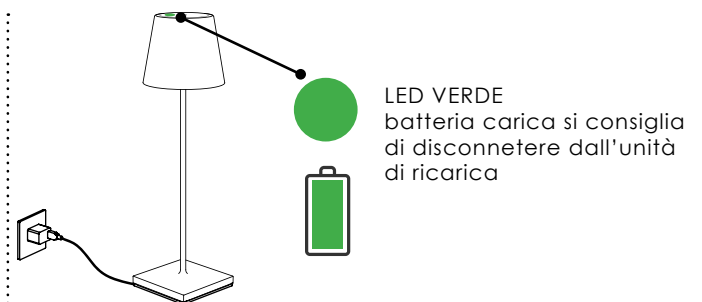
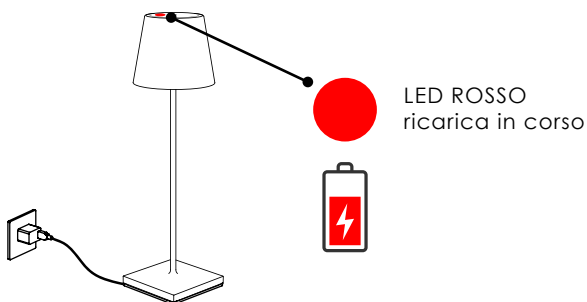



Poldina Pro

Rechargeable table lamp

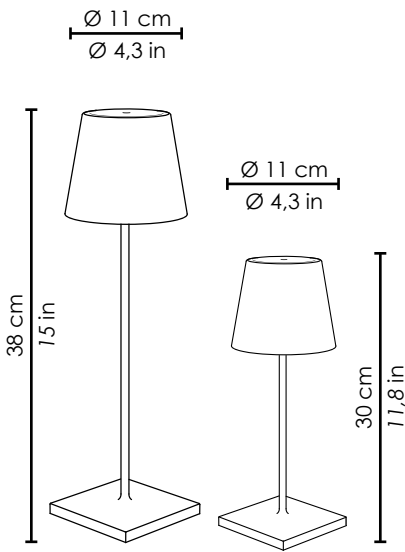

NON-REPLACEABLE LED



- LD0340B3** white
- LD0340N3** dark grey
- LD0340R3** rust
- LD0340A3** blue
- LD0340O3** orange
- LD0340G3** sage green
- LD0340P3** pink

LED DIMMER | 3000K | CRI>80 | 220-240V | IP54
Ø 11 x h 38 cm / Ø 4,3 x h 15 in

version with metallic leaf finish
for indoor use only

- LD0340BFA** silver leaf
- LD0340BFO** gold leaf
- LD0340RFR** copper leaf

- LD0320B3** white
- LD0320N3** dark grey
- LD0320R3** rust

LED DIMMER | 2700K | CRI>80 | 220-240V | IP54
Ø 11 x h 30 cm / Ø 4,3 x h 11,8 in

version with metallic leaf finish
for indoor use only

- LD0320BFA** silver leaf
- LD0320BFO** gold leaf
- LD0320RFR** copper leaf

Accessories

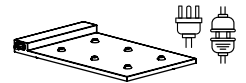

LD0350RP
Multi-contact
charging base
(max. 6 pc)



LD0340RA
Multi-socket USB
charger (8xUSB)



BAT04703706701900
Replacement
battery pack

1. Tips for use:

This product is exclusively for lighting purposes and:

A) It must not be exposed to heavy mechanical loads or contamination; B) It can be installed and used only after checking the state of the product; check that it is not dirty and has not been damaged during storage; C) Installation and maintenance must be carried out when the appliance is switched off; D) Any alterations to the product, any tampering and any failure to comply with the instructions provided may make the appliance hazardous; When completely assembled (head + structure), the lamp has IP54 protection, which makes it ideal for outdoor use. The light fixture (head) alone has IP20 protection and is unsuitable for outdoor use on its own; F) All metal and plastic surfaces should be cleaned with a soft dry cloth; G) The company Zafferano shall not be held liable for any damage caused due to its products being assembled in any manner that does not comply with the instructions provided.

2. Technical data:

- Power: 2,2 W
- Volt: DC 5 V
- Lumen lamp: 188 lm
- Lithium battery pack included: 18650/2200mAh*2; for instructions about how to replace the battery pack, please consult the website: www.zafferanoitalia.com. We recommend using an original battery pack as a replacement.
- Charge: 6 h
- Battery life: 9 h
- Class: III
- Protection rating: IP54
- CRI>80

3. Charger:

- Contact charging base: INPUT AC100-240V 50/60Hz; OUTPUT 5V- 1A; USB line 1.2 m
- Multi-contact charging base: INPUT AC100-240V 50/60Hz; OUTPUT 5V- 1A; USB line 1.2 m
- The lamp also operates properly when connected to the mains power supply
- It is advisable to use the original charger and charging base. Alternatively, you can use a certified 1A charger

4. Important:

- The support surface for the lamp must not exceed a 15° tilt or it will fall.
- The battery has an overload protection function.
- To preserve the integrity of the battery, we recommend keeping the charge between minimum 20% and maximum 80%; if the lamp is not used for long periods, it is advisable to regularly charge/discharge the product.
- Please refer to local laws for the proper disposal and recycling of the battery.

INSTRUCTIONS FOR USE



SWITCHING ON

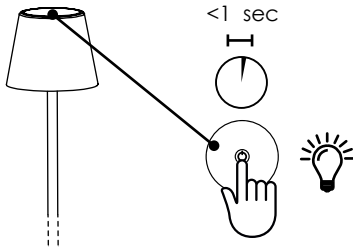

Quickly press the touch sensor to switch on the lamp

SWITCHING OFF

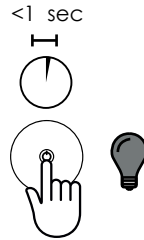

Quickly press the touch sensor to switch off the lamp

DIMMER FUNCTION

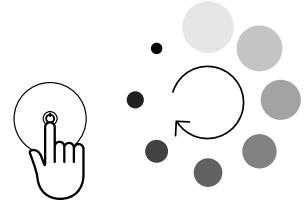

When the lamp is switched on, lightly press the touch sensor to obtain the desired brightness. Every time you turn it on, the light intensity returns to 100%

CHARGE

Charge the battery before initial use.

To correctly charge the lamp, we recommend that you:

- 1) Connect the USB cable to the adaptor;
- 2) Put the plug into the electrical socket;
- 3) Place the lamp on the charging base;
- 4) When fully charged, disconnect the plug from the electrical socket

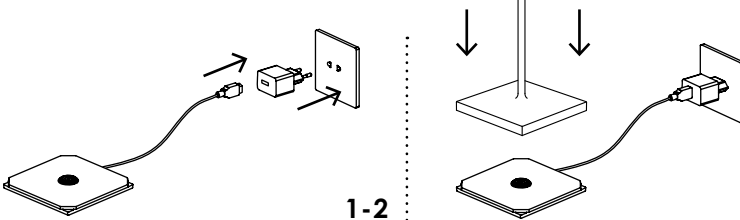

INDICATOR LEDS

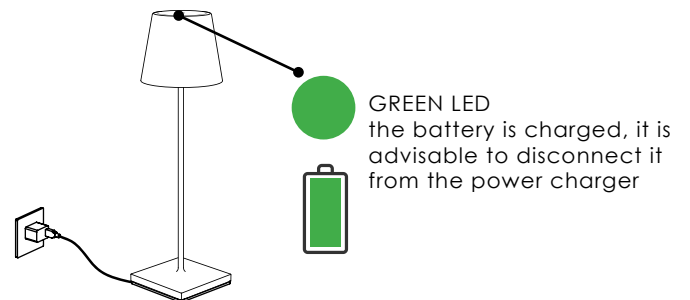
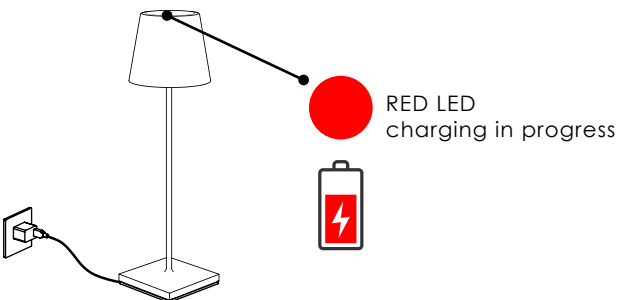



Poldina

aufladbare Tischlampe

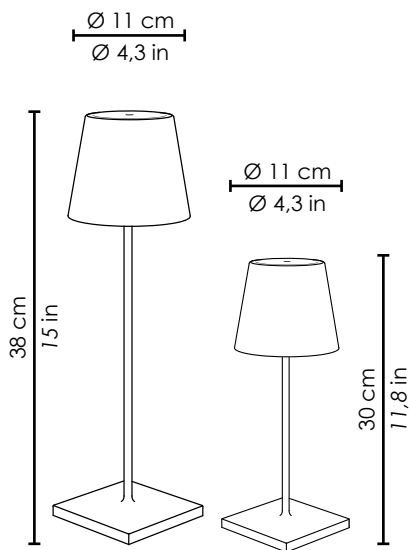

LED NICHT AUSTAUSCHBAR



LD0340B3 weiss
LD0340N3 dunkelgrau
LD0340R3 corten
LD0340A3 blau
LD0340O3 orange
LD0340G3 salbeigrün
LD0340P3 rosa

LD0340BFA Blattsilber
LD0340BFO Blattgold
LD0340RFR Blattkupfer

LD0320B3 weiss
LD0320N3 dunkelgrau
LD0320R3 corten

LD0320BFA Blattsilber
LD0320BFO Blattgold
LD0320RFR Blattkupfer

LED DIMMER | 3000K | CRI>80 | 220-240V | IP54
 Ø 11 x h 38 cm / Ø 4,3 x h 15 in

Version mit Metallfolienbearbeitung nur für den Innenbereich

LED DIMMER | 2700K | CRI>80 | 220-240V | IP54
 Ø 11 x h 30 cm / Ø 4,3 x h 11,8 in

Version mit Metallfolienbearbeitung nur für den Innenbereich

Zubehör

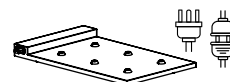

LD0350RP
 Aufladestation für mehrere Geräte (max. 6)

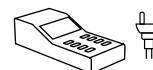

LD0340RA
 Ladegerät (8xUSB)



BAT04703706701900
 Ersatzakku

1. Hinweise zur Verwendung:

Dieses Produkt dient ausschließlich zur Beleuchtung und:

A) Darf keinen starken mechanischen Belastungen oder starken Kontaminationen ausgesetzt werden; B) kann nur, nachdem der Zustand des Produkts kontrolliert wurde, installiert und verwendet werden; prüfen, dass es nicht schmutzig ist und während der Lagerung nicht beschädigt wurde; C) Das Gerät muss ausgeschaltet, installiert oder gewartet werden; D) Durch die Veränderung oder Manipulation des Produkts und die Nichteinhaltung dieser Anweisungen kann das Gerät gefährlich werden; E) Die fertig zusammengesetzte Lampe (Kopf + Unterbau) hat einen IP54-Schutzgrad, sodass sie auch im Freien verwendet werden kann. Der Leuchtkörper (Kopf) hat einen IP20-Schutzgrad und kann allein nicht im Freien verwendet werden; F) Zur Reinigung aller Metall- oder Plastikoberflächen ein trockenes, weiches Tuch verwenden; G) Die Firma Zafferano lehnt jede Verantwortung für Schäden ab, die durch eines ihrer Produkte, das nicht gemäß der gelieferten Anweisungen montiert wurde, entstehen.

2. Technische Daten:

- Leistung: 2,2 W
- Volt: DC 5 V
- Absoluter Lichtstrom: 188 lm
- Eine Lithiumbatterie ist in der Lieferung enthalten: 18650/2200mAh*2 ; zu den Anweisungen zum Auswechseln der Batterie schauen Sie bitte auf die Webseite www.zafferanoitalia.com. Die Batterie sollte nur durch eine Originalbatterie ersetzt werden.
- Aufladezeit: 6 h
- Batteriedauer: 9 h
- Klasse: III
- Schutzgrad: IP54
- CRI>80

3. Ladegerät:

- Aufladestation: INPUT AC100-240V 50/60Hz; OUTPUT 5V- 1A; USB line 1.2 m
- Aufladestation für mehrere Geräte: INPUT AC100-240V 50/60Hz; OUTPUT 5V - 1A; USB line 1.2 m
- Die Lampe funktioniert auch mit Stromanschluss korrekt
- Wir raten dazu, das mitgelieferte Original-Aufladegerät und die Original-Aufladestation zu verwenden. Als Alternative ein zertifiziertes 1A-Aufladegerät verwenden.

4. Achtung:

- Die Standfläche der Lampe darf keine höhere Neigung als 15° besitzen, sonst fällt diese um.
- Die Batterie sorgt dem Überlastungsschutz.
- Um die Lebensdauer des Akkus zu erhalten, sollte sein Ladestand zwischen 20 und 80 Prozent liegen. Wenn die Lampe lange Zeit nicht benutzt wird, sollte der Akku regelmäßig ent- und wieder aufgeladen werden.
- Die Batterie muss entsprechend der geltenden, lokalen Vorschriften zur Abfallsorgung und -wiederverwertung behandelt werden.

GEBRAUCHSANWEISUNG



EINSCHALTEN

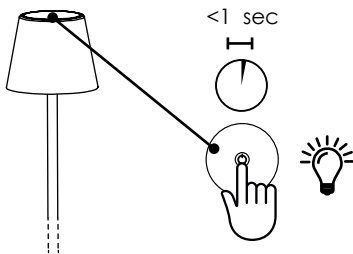

Die Taste kurz drücken und die Lampe geht an

AUSSCHALTEN

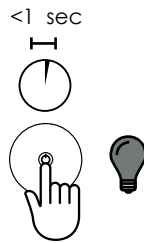

Die Taste kurz drücken und die Lampe geht aus

LICHT DIMMEN

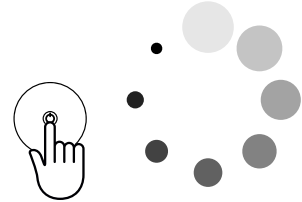

Wenn die Lampe an ist, leicht auf den Taster drücken, bis die gewünschte Helligkeit erreicht wurde. Sobald das Gerät erneut eingeschaltet wird, ist die Lichtstärke wieder 100%.

AUFLADEN

Die Batterie des Produkts vor dem ersten Gebrauch vollkommen aufladen. Um die Lampe korrekt aufzuladen, sollte man:

- 1) Das USB-Kabel an den Adapter anschließen;
- 2) Den Stecker in die Steckdose stecken;
- 3) Die Lampe auf die Aufladestation stellen;
- 4) Wenn die Lampe aufgeladen ist, den Stecker aus der Steckdose ziehen und das USB-Kabel von der Lampe trennen

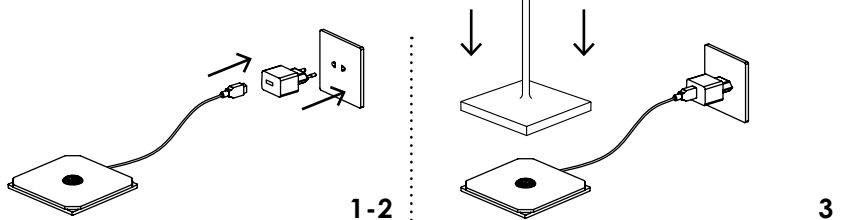

LEDANZEIGE

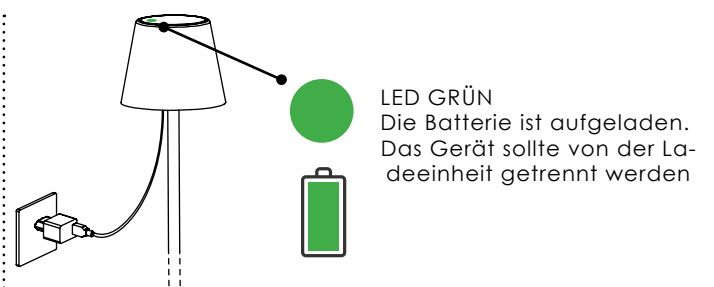
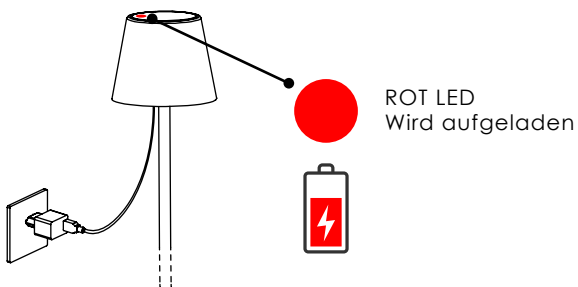



Poldina

Lampe de table rechargeable

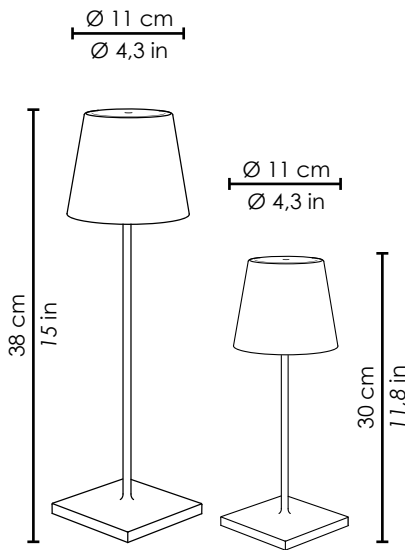

LED NON REMPLAÇABLE



LD0340B3 blanc
LD0340N3 gris foncé
LD0340R3 corten
LD0340A3 bleu
LD0340O3 orange
LD0340G3 vert sauge
LD0340P3 rose

LD0340BFA feuille argent
LD0340BFO feuille or
LD0340RFR feuille cuivre

LD0320B3 blanc
LD0320N3 gris foncé
LD0320R3 corten

LD0320BFA feuille argent
LD0320BFO feuille or
LD0320RFR feuille cuivre

LED DIMMER | 3000K | CRI>80 | 220-240V | **IP54**
 Ø 11 x h 38 cm / Ø 4,3 x h 15 in

Versions avec finition en feuille métallique, uniquement pour utilisation à l'intérieur

LED DIMMER | 2700K | CRI>80 | 220-240V | **IP54**
 Ø 11 x h 30 cm / Ø 4,3 x h 11,8 in

Versions avec finition en feuille métallique, uniquement pour utilisation à l'intérieur

Accessoires

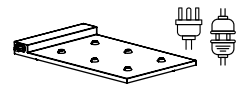

LD0350RP

Station de charge par contact multiple (max. 6 pcs)



LD0340RA

Station de charge multiple (8xUSB)



BAT04703706701900

Batterie de remplacement

1. Conseils d'utilisation:

Ce produit sert exclusivement pour éclairer et:

A) Ne doit pas être exposé à de lourdes charges mécaniques ou à de fortes contaminations; B) Peut être installé et utilisé uniquement après avoir contrôlé les conditions du produit; vérifier s'il n'est pas sale et s'il n'a pas subi de dommages durant le stockage; C) L'installation et l'entretien doivent être effectués lorsque l'appareil est éteint; D) Les modifications ou les altérations du produit et le non-respect des indications fournies peuvent rendre l'appareil dangereux; E) La lampe complètement assemblée (tête + structure), atteint un degré de protection IP54 qui lui permet d'être utilisée à l'extérieur. Seul le corps éclairage (tête) possède un degré de protection IP20 et, si elle est utilisée toute seule, elle n'est pas adaptée pour une utilisation à l'extérieur; F) Pour le nettoyage de toutes les surfaces métalliques et plastiques, utiliser un chiffon souple et sec; G) La société Zafferano décline toute responsabilité pour les dommages provoqués par un produit monté de manière non conforme par rapport aux instructions.

2. Données techniques:

- Puissance: 2,2 W
- Voltage: DC 5 V
- Flux lumineux: 188 lm
- Batteries au lithium inclus: 18650/2200mAh*2; visiter le site www.zafferanoitalia.com pour avoir les indications de son remplacement. Pour le remplacement, il est recommandé l'usage d'un assemblage-batteries original.
- Recharge: 6 h
- Durée de la batterie: 9 h
- Classe: III
- Degré de protection: IP54
- CRI>80

3. Chargeur de batterie:

- Station de charge par contact: INPUT AC100-240V 50/60Hz; OUTPUT 5V- 1A; USB line 1.2 m
- Station de charge par contact multiple: INPUT AC100-240V 50/60Hz; OUTPUT 5V- 1A; USB line 1.2 m
- La lampe fonctionne correctement, même si elle est raccordée au courant
- Il est conseillé d'utiliser le chargeur et la station de charge d'origine. En alternative, utiliser un chargeur à 1A certifié.

4. Attention:

- Le plan d'appui de la lampe ne doit pas dépasser 15° d'inclinaison, sinon elle risque de tomber
- La batterie est munie de la fonction de protection contre les surcharges
- Pour préserver l'intégrité de la batterie, il est conseillé de maintenir la charge entre 20% minimum et 80% maximum; si la lampe n'est pas utilisée pendant de longues périodes, il est conseillé de procéder périodiquement à un cycle de charge/décharge du produit
- Se référer aux lois locales pour une élimination correcte et le recyclage de la batterie

MODE D'EMPLOI



ALLUMAGE

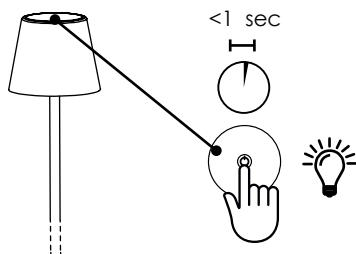

Pression rapide sur le touch pour allumer la lampe

COUPURE

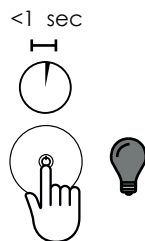

Pression rapide sur le touch pour éteindre la lampe

VARIATION DE L'INTENSITE LUMINEUSE

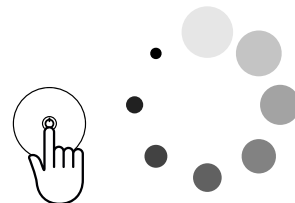

Lorsque la lampe est allumée, appuyer légèrement sur le touch tant que la luminosité désirée n'est pas atteinte. Lors de chaque allumage, l'intensité lumineuse est réglée à 100%

RECHARGE

Recharger complètement la batterie avant la première utilisation. Pour recharger la lampe correctement, il est conseillé de:

- 1) brancher le câble USB à l'adaptateur;
- 2) insérer la fiche dans la prise de courant;
- 3) placer la lampe sur la station de charge;
- 4) lorsque la lampe est rechargée, retirer la fiche de la prise de courant et enlever le câble USB

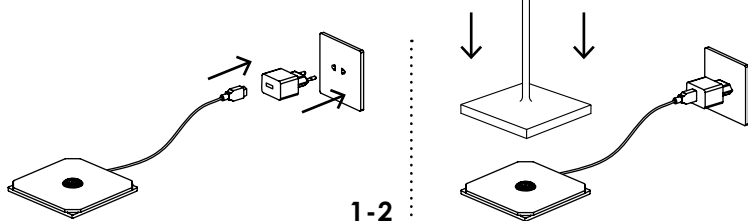

LED DE SIGNALISATION

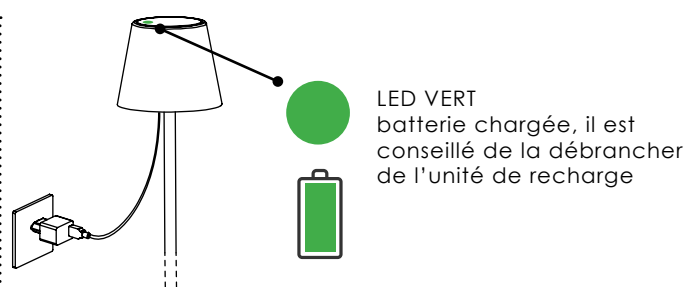
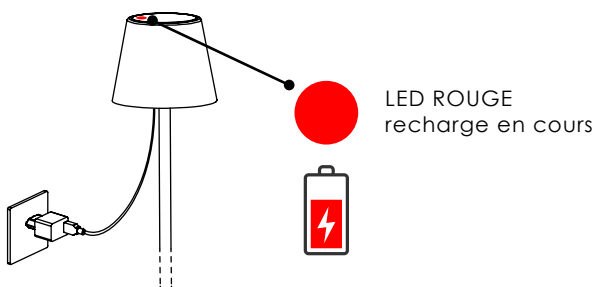



Poldina

Lámpara de mesa recargable

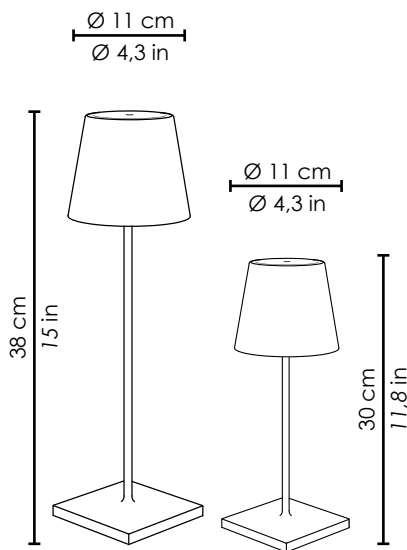

LED NO REEMPLAZABLE



LD0340B3 blanco
LD0340N3 gris oscuro
LD0340R3 corten
LD0340A3 azul
LD0340O3 naranja
LD0340G3 verde salvia
LD0340P3 rosa

LED DIMMER | 3000K | CRI>80 | 220-240V | **IP54**
 Ø 11 x h 38 cm / Ø 4,3 x h 15 in

LD0340BFA hoja de plata
LD0340BFO hoja de oro
LD0340RFR hoja de cobre

versiones con acabado con hoja metálica solo para uso en interiores

LD0320B3 blanco
LD0320N3 gris oscuro
LD0320R3 corten

LED DIMMER | 2700K | CRI>80 | 220-240V | **IP54**
 Ø 11 x h 30 cm / Ø 4,3 x h 11,8 in

LD0320BFA hoja de plata
LD0320BFO hoja de oro
LD0320RFR hoja de cobre

versiones con acabado con hoja metálica solo para uso en interiores

Accesorios

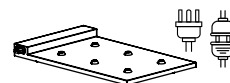

LD0350RP

Base de recarga con contacto múltiple (máx. 6 piezas)

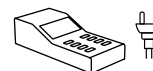

LD0340RA

Cargador múltiple USB (8xUSB)



BAT04703706701900

Paquete batería sustitutiva

1. Consejos de uso:

Este producto debe utilizarse exclusivamente para iluminación y:

A) No debe ser expuesto a cargas mecánicas pesadas o contaminaciones fuertes; B) solo puede ser instalado y utilizado previo control de las condiciones del producto; verificar que no resulte estar sucio y no ha haya sido dañado durante el almacenamiento; C) la instalación y el mantenimiento deben realizarse con el aparato apagado; D) las modificaciones o las manipulaciones del producto y el incumplimiento de las indicaciones mostradas pueden hacer que el aparato sea peligroso; E) la lámpara completamente montada (cabezal + estructura), alcanza un grado de protección IP54 que hace que sea idónea para uso en exteriores. Solo el cuerpo de la luz (cabezal) tiene un grado de protección IP20 y si la lámpara se utiliza individualmente no es adecuada para uso en exteriores; F) para la limpieza de todas las superficies metálicas y de plástico utilizar un paño suave y seco; G) La empresa Zafferano declina cualquier responsabilidad por los daños causados por un producto suyo montado de manera no conforme con las instrucciones.

2. Datos técnicos:

- Potencia: 2,2 W
- Voltios: DC 5 V
- Flujo luminoso: 188 lm
- Batería de litio incluida: 18650/2200mAh*2; para las instrucciones de sustitución de la batería consulte el sitio web www.zafferanoitalia.com. Para la sustitución se recomienda el uso de una batería original.
- Recarga: 6 h
- Duración de la batería: 9 h
- Clase: III
- Grado de protección: IP54
- CRI>80

3. Cargador de baterías:

- Base de recarga con contacto: INPUT AC100-240V 50/60Hz; OUTPUT 5V- 1A; USB line 1.2 m
- Base de recarga con contacto múltiple: INPUT AC100-240V 50/60Hz; OUTPUT 5V- 1A; USB line 1.2 m
- La lámpara funciona correctamente, aunque esté conectada a la corriente
- Se recomienda el uso del cargador y de la base de recarga original. Alternativamente utilizar un cargador de 1A certificado

4. Atención:

- La superficie de apoyo de la lámpara no debe superar los 15° de inclinación para evitar su caída
- La batería tiene la función de protección ante sobrecargas
- Para preservar la integridad de la batería se aconseja mantener la carga entre un mínimo del 20% y un máximo del 80%; si la lámpara no se utiliza durante períodos prolongados se aconseja realizar periódicamente un ciclo de carga/descarga del producto
- Remítase a las normativas de ley locales para una eliminación y reciclaje correctos de la batería

INSTRUCCIONES DE USO



ENCENDIDO

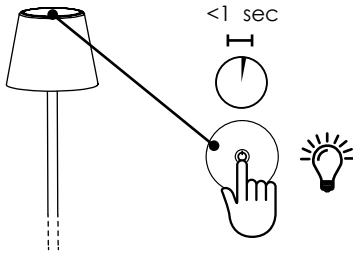

Toque rápido en la pantalla táctil para encender la lámpara

APAGADO

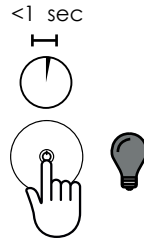

Toque rápido en la pantalla táctil para apagar la lámpara

OSCURECIMIENTO

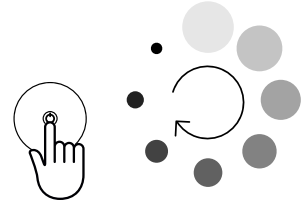

Con la lámpara encendida, apretar ligeramente en la pantalla táctil hasta lograr el brillo deseado. En cada encendido la intensidad luminosa vuelve al 100%

RECARGA

Realizar una carga completa de la batería antes de usarla por primera vez. Para una carga correcta de la lámpara se aconseja:

- 1) conecte el cable USB al cargador;
- 2) conecte el enchufe a la toma de corriente;
- 3) apoyar la lámpara en la base de recarga;
- 4) una vez completada la carga, retire el enchufe de la toma eléctrica y retire el cable.

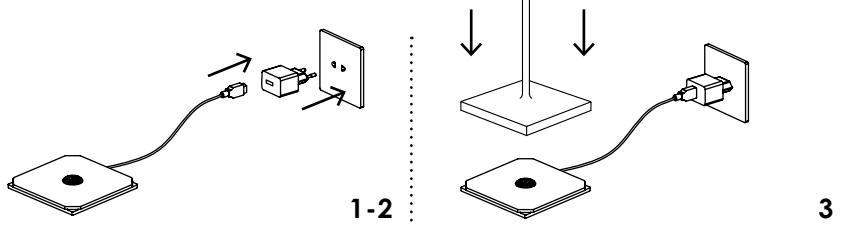

LED DE SEÑALIZACIÓN

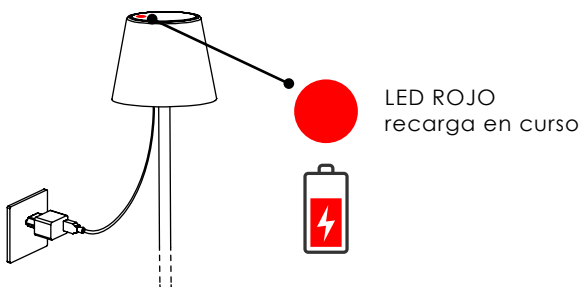

LED ROJO
recarga en curso

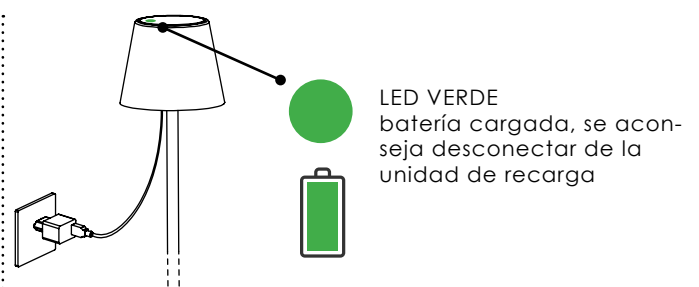

LED VERDE
batería cargada, se aconseja desconectar de la unidad de recarga

zafferano