

Globe Galaxy Projector

User Manual

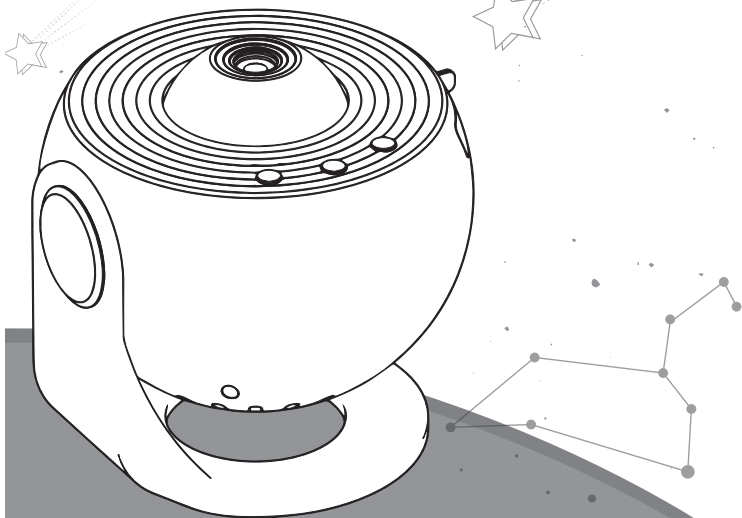

Bringing you the real starry light show

Unboxing Check

- Thank you for purchasing our products, please read the user manual carefully before use. The user manual contains necessary safety advice and user instructions, follow them to operate to avoid damaging the product for misuse.
- Check the product in good condition when received. Do not disassemble the host and component by yourself.

Package List

- Galaxy Projector x 1
- Film Discs x 2 Boxes (6pcs/box)
- Type-C USB Cable x 1
- User Manual x 1

Notices

- ⚠ Please use this product in a dark indoor environment.
- ⚠ This product requires the power adapter in DC 5V/2A, and connecting with Type-C USB cable.

Product Functions

- This product is an ultra-large focus adjustment projector with high resolution. Comes with 12pcs 4K HD film discs, freely choose your favorite film disc for projection.
- With an ultra-large projection area, this galaxy projector brings you into an immersive starry ambiance.
- Designed with a one-arm reinforced rotating stand, convenient to project at different angles.

Operating Instructions

1. Figures:

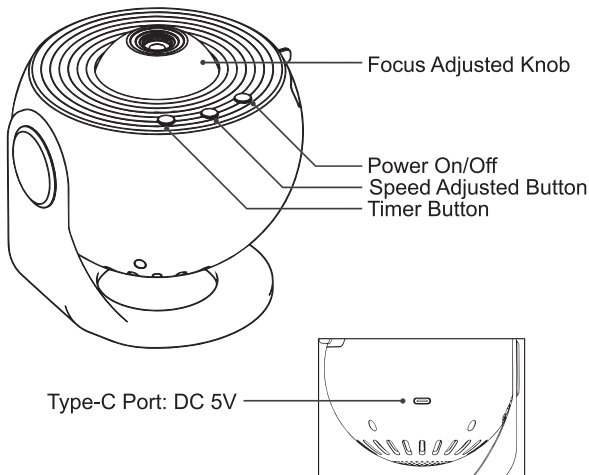

2. Operations:

Before use, please put the film disc on the film disc slot (the film disc replacement mentioned on 3), plug the product to Type-C power port via USB cable and power on, it will automatically project the effect. The device default in 4 hours automatically shut off with slow rotating speed. After 40 minutes of operation, the device enters the breathing projection state by default.

(1) Power On/Off : Short press to power on/off. The device always powers on once plugged in by default.

(2) Rotation Speed : Adjust the projection rotating speeds, it defaults to slow speed. 3 speeds are optional: slow - fast - stop. Short press it to switch the rotating speed.

(3) Timer Setting : It normally shuts off in 4 hours. The timer indicator light is off by default. Short press it, "1H" indicator light keeps on for setting 1 hour successfully as prompting; press it again, "2H" indicator light keeps on for setting 2 hours successfully as prompting; press it again to cancel the timer setting and enter a 4-hour auto shut off.

3. Change the film Discs:

(1) Standard: This galaxy projector comes with 12pcs film discs for optional.

(2) Changing the film disc steps: Pinch the tray handle, pull out the film disc slot, then put one film disc with a convex surface on the film slot, and reset the tray into the device. (see the following figures)

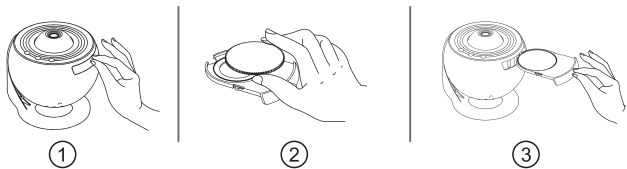
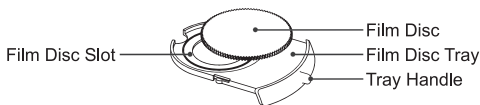

(3) Notices: Please change the film disc after turning off the device.

4. Adjust Focus

- This product supports projection focus adjustment in 2m-5m/6.56-16.4ft.
- When adjusting the projection focus, you can refer to the current projection definition, and rotate the focus adjusted knob forward and reverse to make the projection effect more clearly.

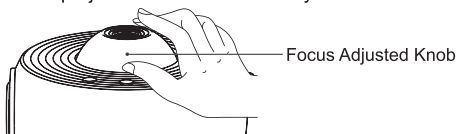

Specifications

Product Model	BL-DQY02
Material	ABS
Power Input	DC 5V 2A
Maximum power	10W
Projection Way	Film disc projection
Projection Area	The projection area is 12.5m ² /134.5ft ² at a 3m/9.8ft projecting distance, and so on
Projection Source	LED light bead
Projection Distance	2m-5m / 6.56ft-16.4ft
Operating Temperature	-20°C~50°C/-4°F~122°F
Storage Temperature	-20°C~60°C/-4°F~140°F
Operating Environment	Use in a dark indoor environment

Services

If there are any problems when experiencing the products, please feel free to contact us. Thank you for your cooperation!

Desembalaje e inspección

- Gracias por comprar nuestro producto, lea el manual de usuario cuidadosamente antes de usarlo, contiene importantes consejos de seguridad y precauciones de funcionamiento del usuario, siga el manual estrictamente para evitar daños en el producto debido a un uso incorrecto.
- Después de la compra, tenga cuidado de comprobar que el embalaje del producto está intacto cuando lo reciba. Está estrictamente prohibido que los usuarios desmonten la unidad principal y los accesorios por sí mismos.

Lista de empaque

- Luz de proyección de galaxia x 1
- Película: dos cajas (6PCS/caja)
- Cable USB Type-C x 1
- Manual de usuario x 1

Notas

- △ Este producto se recomienda para su uso en un entorno interior con poca luz.
- △ Este producto requiere un adaptador de corriente con una tensión de salida de 5V/2A y un conector de alimentación de Type-c.

Características del producto

- Este producto es una lámpara de proyección de enfoque HD de gran ángulo de visión, equipado con 12 películas HD 4K, los usuarios pueden elegir libremente la película de acuerdo a sus propias preferencias.

- La proyección HD de gran alcance permite experimentar fácilmente el misterio del vasto universo en interiores.
- El producto está diseñado con un soporte giratorio reforzado de un solo brazo, que permite a los usuarios proyectar desde múltiples ángulos.

Instrucciones de uso

1. Esquema de funcionamiento

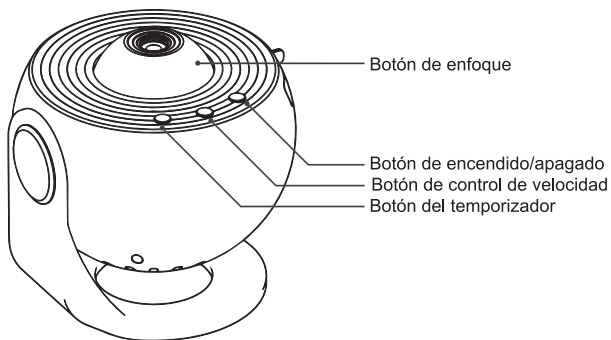

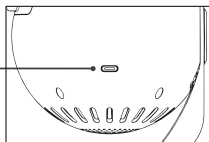

Conector Type-C



2. Instrucciones de uso

Para el primer uso, cargue la película en la bandeja de la película (ver 3 para el reemplazo de la película), y conecte el cable USB en el puerto Type-c de la unidad principal, el producto se encenderá y entrará automáticamente en el estado de proyección, el valor por defecto es de 4 horas de apagado automático, la velocidad de rotación de la proyección es lenta por defecto. Tras 40 minutos de funcionamiento de encendido, la unidad principal entra por defecto en estado de proyección respiratoria.

(1) Pulse el botón de encendido  : una pulsación corta para entrar en la función de encendido o apagado, encendido por defecto cuando el producto está conectado al fuente de alimentación.

(2) Botón de ajuste rápido/lento  : establece la velocidad de rotación de la proyección, el valor predeterminado es la rotación lenta, tres ajustes de velocidad: lento-rápido-parado, pulse brevemente la el botón rápido/lento para cambiar la velocidad de rotación de la proyección.

(3) Pulse el botón de ajuste del temporizador  : el valor predeterminado es 4 horas de apagado automático, el indicador del temporizador 1H/2H no se enciende por defecto. Presione brevemente el botón de ajuste del temporizador una vez, la luz indicadora "1H" se encenderá y la luz indicadora "2H" no se encenderá, indicando que el ajuste de apagado automático de 1 hora es exitoso; presione brevemente el botón de ajuste del temporizador una segunda vez, la luz indicadora "2H" se encenderá y la luz indicadora "1H" no se encenderá, indicando que el ajuste de apagado automático de 1 hora es exitoso. Pulse brevemente el botón de ajuste del temporizador por tercera vez para cancelar el ajuste de el botón del temporizador y entrar en la desconexión automática de 4 horas por defecto.

3. Cómo sustituir la película

(1) Configuración estándar: El producto está equipado con 12P hojas de película como estándar para que los usuarios puedan elegir libremente.

(2) Procedimiento de sustitución: Apriete el asa de la bandeja con la mano, saque la bandeja de la película con un poco de fuerza, coja 1 de

película con el lado elevado hacia abajo y póngala en la ranura de la película, luego cargue la bandeja de la película con la película en la unidad principal. (Para más detalles, consulte el diagrama de sustitución de la película)

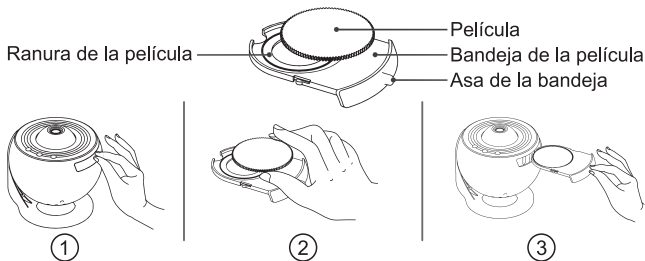

(3) Precaución: Cuando se sustituya la película, se recomienda hacerlo con la máquina apagada.

4. Cómo ajustar la distancia focal

- Este producto admite el ajuste de la distancia focal de proyección de 2~5m (6,56-16,4 pies).
- Al ajustar la distancia focal de la proyección, el mando de ajuste de la lente puede girarse hacia delante y hacia atrás para que la imagen proyectada en la superficie de proyección sea más clara según la nitidez de la proyección actual.



Especificaciones técnicas

Modelo de producto	BL-DQY02
Material de la carcasa	Plástico de ingeniería ABS
Tensión de entrada de la unidad principal	DC 5V 2A
Potencia máxima	10W
Método de proyección	Proyección de películas
Área de proyección	Cuando el producto se proyecta a 3 metros de la superficie de proyección, el área de proyección es de 12.5 metros cuadrados, y así sucesivamente.
Fuente de luz de proyección	Cuentas de lámparas LED
Distancia de proyección	2m-5m / 6.56ft-16.4ft
Temperatura de funcionamiento	-20°C~50°C/-4°F~122°F
Temperatura de almacenamiento	-20°C~60°C/-4°F~140°F
Uso del espejo anular	Uso en interiores en ambientes oscuros

Servicio postventa

Si encuentra algún problema en el uso de este producto, no dude en ponerse en contacto con nosotros, ¡gracias por su activa colaboración!

E
N

D
E

F
R

E
S

I
T

J
P

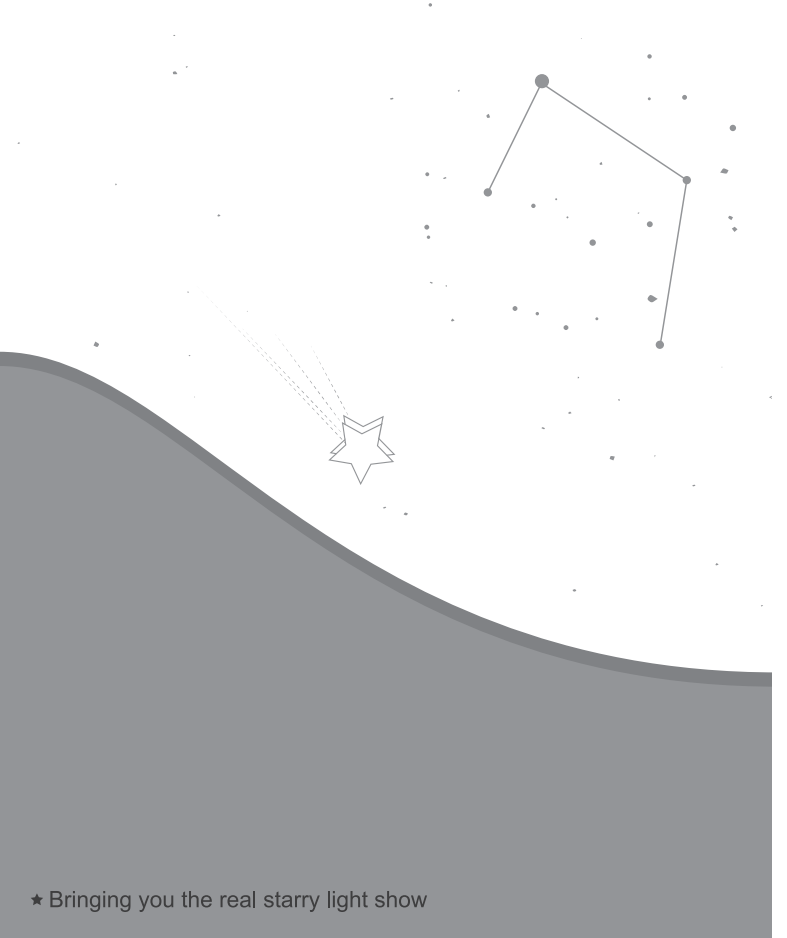

★ Bringing you the real starry light show