

eyevac®
PROFESSIONAL



USER MANUAL
MANUAL DEL USUARIO
MANUEL DEL'UTILISATEUR
BENUTZER HANDBUCH
MANUALE D'USO

IMPORTANT SAFETY INSTRUCTIONS

This electrical appliance must always be used according to the following safety instructions. Save these instructions as this manual contains important safety and operating information. When using an electrical appliance, basic precautions should always be followed, including the following:

READ ALL INSTRUCTIONS CAREFULLY BEFORE USING THIS APPLIANCE

WARNING: To reduce the risk of fire, electric shock or injury:

1. Always turn Control Dial to the OFF position before unplugging EYE-VAC PROFESSIONAL.
2. Always unplug the appliance before cleaning or servicing it. Do not unplug by pulling the cord; to unplug, grasp the plug, not the cord.
3. Do not let the EYE-VAC PROFESSIONAL be used as a toy. Close attention is necessary when used near children. Do not use in AUTO Mode or leave appliance plugged in near small children or infants.
4. Do not pull or carry the appliance by the cord. Do not run the appliance over the cord, close a door on the cord, or pull the cord around sharp edges or corners. Keep the cord away from heated surfaces.
5. Do not use the appliance if the cord or plug is damaged.
6. Do not handle the plug or appliance with wet hands.
7. Do not use appliance on wet surfaces.
8. Do not expose to rain.
9. Do not use appliance to dispose of water or damp materials such as mud, tile grout, plaster filler, or caulking. Do not use to pick up any liquid or wet objects.
10. Do not use appliance to vacuum up flammable or combustible liquids, such as gasoline. Do not use in areas where these liquids may be present.
11. Do not use this appliance to vacuum up burning or smoking materials, such as cigarettes, matches or hot ashes.
12. Keep hair, loose clothing, and all parts of the body, especially fingers, away from openings and moving parts.
13. Do not put any objects into appliance openings, or use with any openings blocked or plugged.
14. Do not use this appliance to pick up hard or sharp objects or other large surface litter. Pick these up by hand before vacuuming.
15. Do not operate without the Collection Bin properly in place.
16. Use the appliance only as described in this Use and Care Guide.
17. Turn appliance off and unplug before removing or replacing the Collection Bin or Filter.
18. Unplug appliance before cleaning or maintenance.
19. If the appliance is not working as it should, call for instructions where to send for repair. Do not attempt to repair, as it will invalidate your warranty.
20. When cleaning the outside of the appliance, wipe with a damp cloth to reduce the static electricity on the outer surface.

WARNING! To reduce the risk of electric shock, do not use on wet surfaces. Do not expose to rain. Store indoors.

SAVE THESE INSTRUCTIONS
FOR HOUSEHOLD USE ONLY

DESCRIPTION OF EYE-VAC PROFESSIONAL

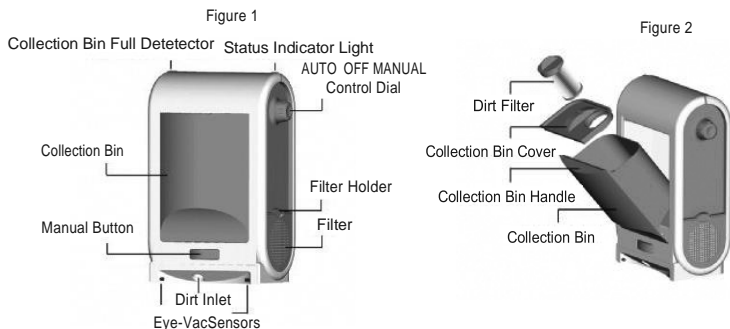

BEFORE USING FOR THE FIRST TIME

1. Remove EYE-VAC PROFESSIONAL from packaging and set upright on any non-carpeted flooring. Remove packing tape from Micro Exhaust Filter on the side of the unit.
2. Plug unit into any standard 120V(US)/220-240V(EU) AC electrical outlet.

Turn Control Dial to the MAN position for manual operation or to the AUTO position for automated use. The POWER Indicator Light will illuminate when the Control Dial is in either of these positions. **Your EYE-VAC PROFESSIONAL is now ready for use.**

OPERATING INSTRUCTIONS

NOTE: EYE-VAC PROFESSIONAL cannot operate when the Control Dial is in the OFF position.

1. Turn the Control Dial to the MAN position for manual operation or to the AUTO position for automated use. The POWER Indicator Light will illuminate when the Control Dial is in either of these positions
2. In the MANUAL Mode, sweep debris towards the Inlet at the Base of the unit, press the Manual Activation Button and let EYE-VAC PROFESSIONAL vacuum the debris through the Inlet and into the Collection Bin.

NOTE:

1. The MANUAL Mode will run for 7.5 seconds. Depending on the amount of debris, it may be necessary to press the Manual Activation Button more than once.
2. When the Control Dial is turned to the AUTO position, sweep debris towards the Inlet at the Base of the unit and the Eye-Vac™ Sensors will detect the debris and automatically initiate a timed vacuuming cycle which will terminate once the Eye-Vac™ Sensors no longer detect debris. EYE-VAC PROFESSIONAL will vacuum the debris through the Inlet and into the Collection Bin without you ever having to bend over or touch the dirt.
3. Use the Manual Activation Button to begin vacuuming in either the MANUAL or AUTO Modes.
4. As debris accumulates, the Collection Bin will need to be emptied. The Collection Bin Indicator Light lets you know when it is time to empty the Collection Bin.

USER MAINTENANCE INSTRUCTIONS

1. To empty the EYE-VAC PROFESSIONAL Collection Bin, turn the Control Dial to the OFF position and unplug the unit.
2. Pull the Collection Bin outward from the front of the Bin Cavity. Grasp the Collection Bin Grip firmly and lift it out and away from the EYE-VAC PROFESSIONAL Main Unit.
3. Holding the Collection Bin firmly with one hand, grasp the Collection Bin Lid Handle with the other hand and pull the Lid straight up and out to remove.
4. Turn the Collection Bin upside down over a trash can. Make sure you empty all dirt and debris from inside and below the Bin. To ensure that all the dirt spills out, tap the side of the Collection Bin gently against the edge of the trash can. Re-attach the Collection Bin Lid to the top of the Collection Bin.
5. Clean Sensors, Dirt Inlet area and Collection Bin Cavity with a damp rag or towel.
6. Insert the assembled Collection Bin with Lid fitted snugly into position bottom-first into the Collection Bin Storage Cavity at the front of the EYE-VAC PROFESSIONAL. The 2 grooves in the bottom of the Bin fit easily over the rod in the front of the unit. Grasp the Collection Bin Grip and lock the Collection Bin back into position.

HEALTH TIP

If you suffer from allergies or asthma, take the Collection Bin outdoors to empty. As you empty the dirt into the trash can, gently tap the Collection Bin against the side of the can to remove loose debris.

CLEANING THE DIRT FILTER

To maintain optimal performance, the Dirt Filter will need cleaning whenever the suction is not strong. The Dirt Filter must be clean and free of elements, which might hinder the flow of air.

1. Turn the Control Dial to the OFF position and unplug the unit.
2. Pull the Collection Bin outward from the front of the Bin Cavity. Grasp the Collection Bin Grip firmly and lift it out and away from the EYE-VAC PROFESSIONAL Main Unit. Locate the Dirt Filter Handle.
3. Remove the Dirt Filter by grasping the Dirt Filter Handle and turning counter-clockwise to the “unlock” position. Pull the Filter straight up and out of top of the Collection Bin (See Figure 3.). Rinse under running water to clean.
4. **IMPORTANT!** Dry thoroughly before use.
5. Slide the Dirt Filter back into the top of the Collection Bin. Rotate clockwise to the “lock” position. Put the Collection Bin back into place.

IMPORTANT! NEVER OPERATE THE EYE-VAC PROFESSIONAL WITHOUT THE DIRT FILTER PROPERLY IN PLACE.



Figure 3

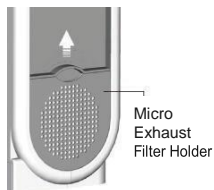

Figure 4



Figure 5

CLEANING THE MICRO EXHAUST FILTER HOLDER

1. The Micro Exhaust Filter Holder slides up and out of its housing on the side of the unit.
 2. Gently pull the Filter out of the Filter Holder. (See Figure 4)
 3. Tap Filter gently against trash container to free and eliminate excess dirt and debris. (See Figure 5)
 4. To clean the Filter, wash in mild soap and water; rinse and dry thoroughly before using the unit.
 5. If a new Filter is needed, replace with standard HEPA HF4 filter cartridges. Make sure that it fits snugly in the Filter Holder. Replacement Filters are available through the Customer Service Department.
 6. Slide the Holder back into the unit with the Filter facing outwards.
- IMPORTANT! NEVER OPERATE EYE-VAC PROFESSIONAL WITHOUT THE MICRO EXHAUST FILTER AND FILTER HOLDER PROPERLY IN PLACE.**

CLEANING THE COLLECTION BIN

The Collection Bin should be washed periodically.

1. Wash the Bin in warm water using a mild soap. Avoid harsh or abrasive cleaners or sponges. Rinse thoroughly. **TO AVOID DAMAGE, DO NOT PLACE COLLECTION BIN IN THE DISHWASHER.**
2. Let it air dry. Make sure the Collection Bin is completely dry before putting it back into the EYE-VAC PROFESSIONAL.
3. Insert the assembled Collection Bin following the instructions outlined in the USER MAINTENANCE INSTRUCTIONS on page 3.

IMPORTANT NOTES

Other than cleaning the Dirt Filter and replacing the Micro Exhaust Filter Holder, as described in this Owner's Manual, this Automatic Vacuuming Dust Bin is not user serviceable. There are no user serviceable parts inside the unit. Servicing by our Authorized Service Center is required to avoid damage to internal components.

STORAGE

1. Unplug unit and clean Collection Bin and all Filters before storing.
2. Store EYE-VAC PROFESSIONAL indoors, in a clean, dry place.
3. Never store EYE-VAC PROFESSIONAL while it is still plugged in. Never wrap cord tightly around the appliance, use the Cord Storage area on the back of the EYE-VAC PROFESSIONAL unit. Do not put any stress on the cord where it enters the unit, as it could cause the cord to wear and break.

WARNING! TO REDUCE THE RISK OF ELECTRIC SHOCK, DO NOT USE OUTDOORS OR ON WET SURFACES.

TROUBLE SHOOTING

Problem	Possible cause	Possible Solution
EYE-VAC PROFESSIONAL won't run	1. Not firmly plugged in 2. Unit is in OFF position 3. Dirt filter is not in position 4. No power in wall plug 5. Blown house fuse or tripped circuit breaker	1. Plug in firmly 2. Turn control dial to MAN or AUTO position 3. Re-attach collection bin lid to top of collection bin 4. Check house fuse or circuit breaker 5. Have a qualified licensed electrician replace house fuse or reset circuit breaker
Does not pick up debris	1. Dirt inlet is blocked 2. Container is full 3. Debris may be too large for inlet	First. Turn control dial to OFF position 1. Clean path of dirt inlet 2. Empty collection bin 3. Clear large debris
EYE-VAC sensors do not activate	1. Unit is not in AUTO mode	1. Turn control dial to AUTO position
Suction is not strong	1. Filters may be dirty	1. Turn control dial to the OFF position 2. Clean Dirt filter or Micro Exhaust filters when needed.
Status indicator light blinking	1. Eye-Vac sensors have been shut off for 30 seconds which caused power to the motor to be shut off	1. Turn control dial to the OFF position 2. Check dirt filter and micro exhaust filters to ensure they are clean.
Collection Bin Indicator Light is ON	1. Collection bin is full	1. Empty the Collection Bin; 2. Clean all dirt filters
Debris at inlet before unit is powered on		1. Turn control dial to the MANUAL position 2. Activate unit manually

LIMITED WARRANTY

One-Year Limited Warranty. What is covered: JPAULJONES,LP warrants to the first retail purchaser of this Eye-Vac Professional that should this product or any part be proved defective in materials or workmanship from the date of proof of purchase for a period of one (1) year, then it will be subject to the terms of this one-year limited warranty. Such defects will be replaced or credit issued at JPAULJONES,LP option, without charge for parts or labor directly related to the defect. Limitations and Exclusions: This warranty does not apply to any cost incurred for removal or re-installation, or to any product or part thereof which has suffered through normal wear and tear, alteration, improper installation, physical abuse, misuse, neglect or accident. Nor does it cover defects caused by shipment to JPAULJONES,LP, or repair or service of the product by anyone other than JPAULJONES,LP. Damage resulting from an act of God, including but not limited to fire, flood, earthquake and other natural causes will be excluded. This Limited warranty is in lieu of all other warranties, express or implied either in fact or by operations of law, statutory or otherwise, including, but not limited to any implied warranty of merchantability or fitness for a particular use. JPAULJONES,LP does not authorize any other person to assume any liability beyond the warranty herein described. In no event, whether based in contract or tort shall JPAULJONES,LP be liable for incidental, inconsequential, indirect, special or punitive damages of any kind from the use of this product. In no event shall JPAULJONES,LP be liable for damage in excess of the purchase price.

©2009 JPauJones, LP Intellectual Property. All rights reserved, JPAULJONES,LP, JPAULJONES,LP logo and all other marks contained herein are trademarks of JPAULJONES,LP Intellectual Property and / or JPAULJONES,LP affiliated companies.

Español

INSTRUCCIONES IMPORTANTES DE SEGURIDAD

Este aparato eléctrico siempre debe ser utilizado según las instrucciones de seguridad siguientes. Guarde estas instrucciones en este manual contiene información importante sobre seguridad y funcionamiento. Cuando se utiliza un aparato eléctrico, las precauciones básicas deben seguirse siempre, incluyendo los siguientes:

LEA TODAS LAS INSTRUCCIONES ANTES DE UTILIZAR ESTE APARATO. ADVERTENCIA: Para reducir el riesgo de incendio, choque eléctrico o lesiones:

1. Siempre ponga el dial de control en la posición de apagado antes de desenchufar EYE-VAC PROFESIONAL.
2. Desenchufe siempre el aparato antes de la limpieza o mantenimiento de ella. No desenchufe tirando del cable, para desconectar, sujete el enchufe, no del cable.
3. No deje que el EYE-VAC PROFESIONAL sea utilizado como un juguete. Se requiere mucha atención cuando se utiliza cerca de niños. No lo use en el modo AUTO o de dejar el aparato enchufado cerca de niños pequeños o lactantes.
4. No tirar o levantar el aparato por el cable. No use el aparato sobre el cable, cerrar una puerta en el cable, o tire del cable alrededor de los bordes o esquinas afiladas. Mantenga el cable alejado de superficies calientes.
5. No utilice el aparato si está dañado el cable o enchufe.
6. No toque el enchufe o el aparato con las manos mojadas.
7. No use el aparato sobre superficies mojadas.
8. No exponga a la lluvia.
9. No use el aparato para disponer de agua o de materiales húmedos, tales como el barro, lechada del azulejo, de relleno de yeso, o el calafateo. No utilice para recoger los objetos líquidos o mojados.
10. No use el aparato para aspirar líquidos inflamables o combustibles, como gasolina. No utilizar en áreas donde estos líquidos pueden estar presentes.
11. No utilice este aparato para materiales quemados o el tabaco, como cigarrillos, fósforos o cenizas calientes.
12. Mantenga el cabello, ropa suelta, y todas las partes del cuerpo, especialmente en los dedos, lejos de las aberturas y piezas móviles.
13. No coloque ningún objeto en las aberturas del equipo, o el uso con ninguna de las aberturas bloqueadas o tapadas.
14. No utilice este aparato para recoger objetos duros o cortantes o otros desechos demasiado grandes. Recoge a estos a mano antes de prender la aspiradora.
15. No opere sin el Colección Bin colocado adecuadamente.
16. Utilice el aparato sólo como se describe en estas instrucciones.
17. Apague y desenchufe la máquina antes de quitar el Colección Bin o un filtro.
18. Desenchufe el aparato antes de la limpieza o mantenimiento.

19. Si el aparato no está funcionando como debería, llame para instrucciones de reparación. No trate de reparar, ya que anularía la garantía.
20. Cuando limpie la carcasa del aparato, limpie con un trapo húmedo para reducir la electricidad estática en la superficie exterior.

¡ADVERTENCIA! Para reducir el riesgo de descarga eléctrica, no utilice en superficies mojadas. No exponer a la lluvia. Guarde adentro.

**GUARDE ESTAS INSTRUCCIONES
PARA USO DOMÉSTICO**

DESCRIPCIÓN DE LOS EYE-VAC PROFESIONALES



ANTES DE USAR POR PRIMERA VEZ

1. Retire EYE-VAC de los envases y en posición vertical en cualquier piso plano sin alfombra. Retire la cinta de embalaje del micro filtro de escape en el lado de la unidad. 2. Conectala a cualquier toma de corriente estándar de 220V-240V de AC eléctrica. 3. Gire el dial de control a la posición de MAN para la operación manual o en la posición AUTO para el uso automatizado. El indicador de ENCENDIDO se iluminará cuando el dial de control se encuentra en cualquiera de estas posiciones. **EYE-VAC PROFESIONAL está ahora listo para usar.**

INSTRUCCIONES DE FUNCIONAMIENTO

NOTA: EYE-VAC PROFESIONAL no puede funcionar cuando el dial de control se encuentra en la posición OFF.

1. Gire el dial de control a la posición de MAN para la operación manual o en la posición AUTO para el uso automatizado. El indicador de ENCENDIDO se iluminará cuando el dial de control se encuentra en cualquiera de estas posiciones.

2. En el modo manual, barre los escombros hacia la entrada en la base de la unidad, pulse el botón de activación manual y deje que EYE-VAC aspire los escombros a través de la entrada y en el Colección Bin.

NOTA:

1. El modo MANUAL tendrá una duración de 7.5 segundos. Dependiendo de la cantidad de desechos, puede ser necesario pulsar el botón de activación manual más de una vez.

2. Cuando el dial de control se gira a la posición AUTO, barre los desechos hacia la entrada en la base de la unidad y los sensores detectan los escombros e inician automáticamente un ciclo de aspiración que se terminará una vez que los Sensores no detectan desechos. EYE-VAC profesional aspira los escombros a través de la entrada y en el Colección Bin, sin que tener que agacharse ni tocar la suciedad.

3. Utilice el botón de activación manual para comenzar a pasar la aspiradora en cualquiera de los modos manual o automática.

4. Por lo que los desechos se acumulan, el Colección Bin, deberá ser vaciada. La Luz Indicadora le permite saber cuándo es el momento de vaciar el Colección Bin.

MANTENIMIENTO DEL USUARIO

1. Para vaciar el Colección Bin, gire el control en la posición OFF y desenchufe la unidad.

2. Saque el Colección Bin de la parte delantera de la cavidad Bin. Sujete y agarre el Colección Bin con firmeza.

3. Sujetando el Colección Bin firmemente con una mano, sujete la tapa del colección bin con una mano, y tire de la tapa hacia arriba y hacia fuera para retirar.

4. Gire el Colección Bin boca abajo en un bote de basura. Asegúrese de vaciar toda la suciedad y los residuos desde el interior y por debajo del Bin. Para garantizar que toda la suciedad que se derrama, toque en el lado de Colección Bin suavemente contra el borde de la basura. Vuelva a colocar la tapa del Colección Bin para la parte superior del Bin.

5. Limpie los Sensores, área de entrada y la cavidad del Colección Bin con un trapo húmedo o una toalla.
6. Inserte el Colección Bin con tapa por la parte de abajo primero en la cavidad en la parte n f r e n t e de EYE-VAC PROFESIONAL. Hay 2 ranuras en la parte inferior adonde se asegura el Colección Bin. Sujete el Bin de nuevo en posición.

CONSEJO DE SALUD

Si usted sufre de alergias o asma, tome el Colección Bin al aire libre para vaciar. Cuando vacíe la suciedad en el bote de basura, golpee suavemente el Colección Bin en el lado del bote para eliminar los residuos sueltos.

LIMPIAR EL FILTRO DE TIERRA

Para mantener un rendimiento óptimo, el filtro de suciedad tendrá que limpiar cada vez que la succión no es fuerte. El filtro de suciedad debe estar limpio y libre de elementos que puedan obstaculizar el flujo de aire.

1. Gire el dial de control a la posición OFF y desenchufe la unidad.
 2. Saque el Colección Bin de la parte delantera de la cavidad Bin. Sujete y agarre el Colección Bin con firmeza y la levante y leje de la EYE-VAC PROFESIONALES de la unidad principal. Busque el identificador filtro de suciedad.
 3. Retire el filtro de suciedad agarrando el mango del filtro de suciedad y girar a la izquierda a la "desbloquear" la posición. Tire del filtro hacia arriba y hacia fuera de la parte superior de el Colección Bin (Ver Figura 3). Enjuague con agua corriente para limpiar.
 4. ¡IMPORTANTE! Secar completamente antes de usar.
 5. Deslice el filtro de suciedad de nuevo en la parte superior de el Colección Bin. Girar en sentido horario para bloquear la "posición". Ponga el Colección Bin en su lugar.
- ¡IMPORTANTE! Nunca opere la EYE-VAC profesional sin colocar apropiadamente el filtro de tierra.



Figura 3



Figura 4



Figura 5

LIMPIEZA DEL TITULAR DE LA MICRO FILTRO DE ESCAPE

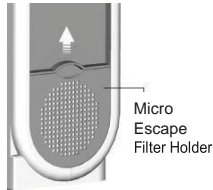
1. El Micro filtro de escape se desliza hacia arriba y hacia fuera de su lugar en el lado de la unidad.
 2. Retire con cuidado el filtro de su soporte del filtro. (Ver Figura 4.)
 3. Toque el filtro suavemente contra contenedor de basura para liberar y eliminar el exceso de suciedad y residuos. (Véase la figura 5.)
 4. Para limpiar el filtro, lavelo con un jabón suave y agua, enjuague y seque bien antes de usar la unidad.
 5. Si se necesita un filtro nuevo, reemplace a la norma cartuchos de filtro HEPA HF4. Asegúrese de que encaja perfectamente en el soporte del filtro.
 6. Deslice el titular de nuevo en la unidad con el filtro hacia el exterior.
- ¡IMPORTANTE! NUNCA USE EYE-VAC profesional sin el filtro de escape y el soporte correctamente en su lugar.

LIMPIEZA DE LA RECOGIDA DE BIN

El Colección Bin deben ser lavado periódicamente.

1. Lave el Colección Bin en agua tibia con un jabón suave. Evite los limpiadores fuertes o abrasivos o esponjas. Enjuague bien.

PARA EVITAR DAÑOS, BIN NO LO LAVE EN LAVAVAJILLAS.

2. Deje secar al aire. Asegúrese de que el Colección Bin este completamente seco antes de volver a colocarlo en el EYE-VAC PROFESIONAL.

3. Inserte el Colección Bin siguiendo las instrucciones descritas en el manual de mantenimiento usuario en la página 6.

NOTAS IMPORTANTES

Aparte de la limpieza del filtro de suciedad y la sustitución del filtro de escape titular de la Micro, como se describe en este manual, esta aspiradora automática de polvo Bin no es el usuario. No hay ninguna pieza dentro de la unidad que requiere servicio. Prestación de servicios de nuestro centro de servicio autorizado es necesario para evitar daños a los componentes internos.

ALMACENAMIENTO

1. Desconecte la unidad y limpiar Colección Bin y todos los filtros antes de guardar.
2. Guarde EYE-VAC PROFESIONAL interior, en un lugar limpio y seco.
3. Nunca guarde EYE-VAC profesional, mientras que todavía está conectado pulg. Nunca enrolle el cable apretada-

mente alrededor de la unidad, utilice el área de almacenamiento de cordones en la parte posterior de la unidad EYE-VAC PROFESIONAL. No ponga presión en el cordón donde entra en la unidad, ya que podría causar que el cable se desgaste y ruptura.

¡ADVERTENCIA! PARA REDUCIR EL RIESGO DE DESCARGA ELÉCTRICA, NO USE AL AIRE LIBRE O EN SUPERFICIES MOJADAS.

SOLUCIÓN DE PROBLEMAS

Problema	Posible causa	Posible solución
EYE-VAC PROFESIONAL no aspira	<ol style="list-style-type: none"> 1. No está firmemente conectado 2. Esta en la posición OFF 3. Filtro de tierra no está sujetado 4. El enchufe de pared no tiene corriente 5. Fusible quemado 	<ol style="list-style-type: none"> 1. Enchufe con firmeza 2. Gire dial de control para el MAN o AUTO 3. Ajuste la tapa del el Colección Bin 4. Cheque el fusible o interruptor de circuito 5. Tenga un electricista calificado reemplace el fusible casa o restablecer el disyuntor
No recoge los desechos	<ol style="list-style-type: none"> 1. La entrada está bloqueada 2. Esta lleno 3. Desechos pueden ser muy grandes para la entrada 	<ol style="list-style-type: none"> 1. Primero, gire el control a la posición OFF 1. Limpie el camino de tierra de la entrada 2. Saque desechos grandes 3. Vacíe el Colección Bin
EYE-VAC sensores no se activan	<ol style="list-style-type: none"> 1. No está en modo AUTO 	<ol style="list-style-type: none"> 1. Gire el dial de control a la posición AUTO
La succión no es fuerte	<ol style="list-style-type: none"> 1. Filtros pueden estar sucios 	<ol style="list-style-type: none"> 1. Gire el dial de control a la posición OFF 2. Limpieza filtro de tierra o Micro filtro de escape cuando sea necesario.
Luz indicadora de estado parpadea	<ol style="list-style-type: none"> 1. Lossensores han corrido un período de 30 segundos, lo que provocó que el motor se apaga 	<ol style="list-style-type: none"> 1. Gire el dial de control a posición OFF. 2. Cheque los filtros para asegurarse de que están limpios.
Luz indicadora del Colección Bin se prendió	<ol style="list-style-type: none"> 1. El Colección Bin está lleno 	<ol style="list-style-type: none"> 1. Vacíe el Colección Bin; 2. Limpie todos los filtros
Escombros en la entrada antes de que la unidad se a encendido		<ol style="list-style-type: none"> 1. Encienda el dial de control en la posición MANUAL 2. Active manualmente la unidad

Para obtener información o comentario comuníquese con: JPAULJONES,LP
www.jpauljones.com

GARANTÍA LIMITADA

Limitada de un año de garantía. ¿Qué cubre: JPAULJONES,LP garantiza al comprador primero del presente Eye-Vac™ Professional que si este producto o cualquier parte que resultó defectuosa en materiales o mano de obra desde la fecha del comprobante de compra por un periodo de un (1) año, entonces estará su pta a los términos de este año de garantía limitada. Estos defectos serán reemplazados o de crédito emitidas en JPAULJONES,LP opción, sin cargo de partes o mano de obra directamente relacionada con el defecto. Limitaciones y Exclusiones: Esta garantía no se aplica a los gastos derivados de remoción o reinstalación, o de cualquier producto o parte de ella que ha sufrido el desgaste normal, alteración, instalación inadecuada, el abuso físico, abuso, negligencia o accidente. Tampoco cubre defectos causados por el envío a JPAULJONES,LP, o la reparación o servicio del producto por otra persona que JPAULJONES,LP. Daños resultantes de un acto de Dios, incluyendo pero no limitado a incendio, inundación, terremoto y otras causas naturales serán excluidas. Esta garantía limitada es en lugar de cualquier otra garantía, expresa o implícita de hecho o por las operaciones de la ley, estatutarias o de otra forma, incluyendo pero sin limitarse a cualquier garantía de comerciabilidad o adecuación para un uso particular. JPAULJONES,LP no autoriza a cualquier otra persona a asumir la responsabilidad más allá de la garantía aquí descrita. En ningún caso, ya sea basada en contrato o agravio JPAULJONES,LP se hará responsable por daños incidentales, inconsecuentes, indirectos, especiales o punitivos de cualquier tipo por el uso de este producto. En ningún caso JPAULJONES,LP sera responsable de los daños en exceso del precio de compra.

©2009 JPauJones, LP de Propiedad Intelectual. Todos los derechos reservados, JPAULJONES,LP, el logotipo JPAULJONES,LP y todas las otras marcas contenidas aquí son marcas comerciales de JPAULJONES,LP Propiedad Intelectual y / o compañías afiliadas con JPAULJONES,LP.

INSTRUCTIONS DE SÉCURITÉ IMPORTANTES

Cet appareil électrique doit toujours être utilisé en respectant les consignes de sécurité suivantes. Conservez ces instructions que ce manuel contient et des renseignements importants pour la sécurité et l'utilisation.

Lorsque vous utilisez un appareil électrique, des précautions de base doivent toujours être suivies, dont les suivantes:

LIRE ATTENTIVEMENT TOUTES LES INSTRUCTIONS AVANT D'UTILISER CET APPAREIL

AVERTISSEMENT: Pour réduire les risques d'incendie, d'électrocution ou de blessure:

1. Mettre toujours la molette de contrôle sur la position arrêt « OFF » avant de débrancher EYE-VAC PROFESSIONNELLE.
2. Débranchez toujours l'appareil avant le nettoyage ou l'entretien. Ne débranchez pas en tirant sur le fil électrique. Pour débrancher, saisissez la prise et non le fil.
3. Ne laissez pas le EYE-VAC PROFESSIONNELS être utilisé comme un jouet. Une attention particulière est nécessaire. Lorsqu'il est utilisé près des enfants. Ne pas utiliser en mode AUTO ou le laisser branché à proximité de petits enfants ou des nourrissons.
4. Ne pas tirer ou porter l'appareil par le fil électrique. Ne pas poser l'appareil sur le fil électrique, fermer une porte sur le fil électrique, ou tirer le fil autour des arêtes vives ou des coins. Gardez le fil électrique loin des surfaces chauffées.
5. Ne pas utiliser l'appareil si le fil électrique ou la prise est endommagé.
6. Ne manipulez pas la prise ou l'appareil avec les mains mouillées.
7. Ne pas utiliser l'appareil sur les surfaces mouillées.
8. Ne pas exposer à la pluie.
9. Ne pas utiliser l'appareil pour aspirer de l'eau ou de matières humides, telles que la boue, le coulis de céramique, d'une charge de plâtre, ou de calfeutrage. N'utilisez pas de ramasser tous les objets liquide ou humide.
10. Ne pas utiliser l'appareil pour aspirer des liquides inflammables ou combustibles, comme l'essence. Ne pas utiliser dans les zones où ces liquides peuvent être présents.
11. Ne pas utiliser cet appareil pour aspirer des matières brûlées ou des matériaux en fumées, comme les cigarettes, allumettes ou des cendres chaudes.
12. Maintenir cheveux, vêtements amples, et toutes les parties du corps, surtout les doigts, loin des ouvertures et des pièces en mouvement.
13. Ne pas mettre d'objets dans les ouvertures de l'appareil, ou l'emploi avec toutes les ouvertures bloquées ou bouchées.
14. Ne pas utiliser cet appareil pour ramasser des objets durs ou pointus ou autres débris grande surface. Prendre cela en compte par la main avant de passer l'aspirateur.
15. Ne pas utiliser sans la benne de collecte correctement en place.
16. Utiliser l'appareil uniquement comme décrit dans cette utilisation et d'entretien Guide.
17. Appareils Éteignez et débranchez avant de retirer ou de remplacer la benne de collecte ou de filtre.
18. Débranchez l'appareil avant le nettoyage ou l'entretien.
19. Si l'appareil ne fonctionne pas comme il faut, pour des instructions d'appel où envoyer pour réparation. Ne pas tenter de le réparer, car cela annule la garantie.
20. Quand vous nettoyez l'extérieur de l'appareil, l'essuyer avec un chiffon humide pour réduire l'électricité statique sur la surface extérieure.

ATTENTION! Pour réduire le risque de choc électrique, ne pas utiliser sur les surfaces mouillées. Ne pas exposer à la pluie. Entreposer à l'intérieur.

**CONSERVER CES INSTRUCTIONS
POUR USAGE DOMESTIQUE SEULEMENT**

DESCRIPTION DE L'EYE-VAC PROFESSIONNELS

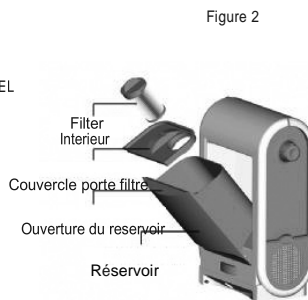
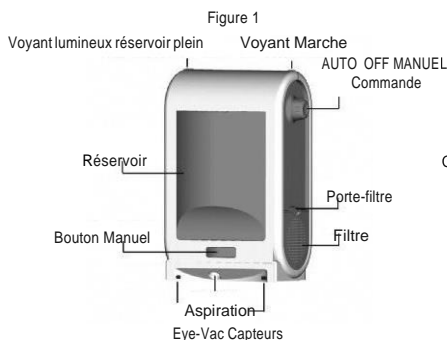

AVANT D'UTILISER POUR LA PREMIERE FOIS

1. Retirez EYE-VAC Professionnel à partir d'emballages et mis debout sur toute moquette. Retirer le ruban d'emballage de Micro échappement filtre sur le côté de l'appareil.
2. Unité se branchent à une prise standard de 220V-240V ca

électrique. 3. Tournez la molette de contrôle à la position de MAN pour un fonctionnement manuel ou sur la position AUTO pour une utilisation automatique. Le voyant indicateur lumineux s'allume lorsque la molette de contrôle se trouve dans l'une de ces positions.

Votre Eye-VAC professionnelle est maintenant prêt à utiliser.

INSTRUCTIONS DE FONCTIONNEMENT

REMARQUE: EYE-VAC PROFESSIONNEL ne peut pas fonctionner lorsque la molette de commande est en position ARRÊT « OFF ».

1. Tournez la molette de commande pour la position de MAN pour un fonctionnement manuel ou sur la position AUTO pour une utilisation automatique. Le POWER indicateur lumineux s'allume lorsque la molette de contrôle se trouve dans l'une de ces positions.
2. Dans le mode manuel, balayer les débris vers l'entrée à la base de l'appareil, appuyez sur le Bouton d'activation manuelle et laissez-EYE-VAC aspirateur professionnel des débris à travers l'entrée et dans le casier de collection.

REMARQUE:

1. Le mode MANUAL pour une durée de 7.5 secondes. En fonction de la quantité de débris, il peut être nécessaire d'appuyer sur le Bouton d'activation manuelle de plus d'une fois.
2. Lorsque la molette de commande est tournée à la position AUTO, balayer les débris vers l'entrée à la Base de l'unité et l'Eye-Vac Capteurs permet de détecter les débris et initialise automatiquement un cycle aspirateur chronométré qui mettra fin une fois que le Eye-Vac capteurs qui ne détecte plus de débris. EYE-VAC professionnels se vide les débris par l'entrée et dans la benne de collecte sans que vous ayez jamais à se pencher ou de toucher à la poussière.
3. Utilisez le le bouton manuel en mode Manuel ou en mode auto détecte en mode AUTO.
4. Comme les débris s'accumulent, la benne de collecte devra être vidé. La Voyant Bin indicateur lumineux vous permet de savoir quand il est temps de vider le casier de collection.

UTILISATEUR D'ENTRETIEN

1. Pour vider le EYE-VAC PROFESSIONAL VAC Collection Bin, tournez la molette de commande sur la position OFF et débranchez l'appareil.
2. Tirez sur le casier du réservoir à l'avant vers l'extérieur de la cavité. Saisissez le réservoir fermement et soulevez-le et loin du EYE-VAC Unité professionnelle principale.
3. En tenant le réservoir de collecte fermement d'une main, saisir le réservoir de l'autre main et tirez le couvercle vers le haut et pour l'enlever.
4. Vider le réservoir dans une poubelle. Assurez-vous de vider toutes les saletés et les débris de l'intérieur et au-dessous du réceptacle. Afin de s'assurer que toute la saleté tombe, appuyez sur le côté du réservoir de collecte doucement contre le bord de la poubelle. Remette le réservoir avec son couvercle sur le dessus de la benne de collecte.
5. Nettoyé le capteur avec un chiffon humide ou une serviette.
6. Insérez réservoir avec son couvercle dans le bas à l'avant du EYE-VAC PROFESSIONNELLE. Les 2 rainures dans le fond de l'ajustement. Saisissez le réservoir et verrouiller le casier de collection dans sa position.

CONSEIL SANTE

Si vous souffrez d'allergies ou d'asthme, prendre le réservoir de collecte et le vider à l'extérieur dans une poubelle. Comme vous videz la saleté dans la poubelle, tapotez doucement la benne de collecte contre le côté de la boîte pour enlever les débris en vac.

NETTOYAGE DU FILTRE DIRT

Pour maintenir une performance optimale, le filtre Figure 3 aura besoin de nettoyage chaque fois que l'aspiration n'est pas forte. Le filtre Figure 4 anti-boue doit être propre et exempté d'éléments qui pourraient gêner l'écoulement de l'air.

1. Tournez la molette de commande pour la position OFF et débranchez l'appareil.
2. Tirez sur le casier de collecte à l'avant vers l'extérieur de la cavité. Saisissez le réservoir fermement et soulevez-le et loin de l'appareil principale.
3. Retirez le filtre en le saisissant par la poignée du filtre et en tournant dans le sens antihoraire au "déverrouillage" position. Tirer le filtre vers le haut et hors du sommet de la benne de collecte (Voir Figure 3). Rincer sous l'eau courante à nettoyer.
4. IMPORTANT! Sécher complètement avant utilisation.
5. Faites glisser le filtre Dirt Retour en haut de la benne de collecte. Tourner vers la droite jusqu'à l'écluse de position. Placez le bac de collecte en place.

IMPORTANT! NE JAMAIS utiliser le EYE-VAC Professionnelles sans placer parfaitement le filtre.



Figure 3

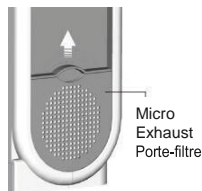

Figure 4



Figure 5

NETTOYAGE DU MICRO D'ÉCHAPPEMENT FILTRE

1. Le Micro Exhaust Filter Holder glisse vers le haut et hors de son logement sur le côté de l'appareil.
2. Retirez délicatement le filtre de porte-filtre. (Voir Figure 4.)
3. Appuyez sur filtre doucement contre poubelle pour libérer et éliminer l'excédent de saleté et de débris. (Voir Figure 5.)
4. Pour nettoyer le filtre, lavez à l'eau savonneuse rincer et sécher soigneusement avant d'utiliser l'appareil.
5. Si un nouveau filtre est nécessaire, remplacer les cartouches standard HF4 filtre HEPA. Assurez-vous qu'il loge parfaitement dans le porte-filtre. Filtres de remplacement sont disponibles au Centre de service aux consommateurs.
6. Faites glisser le porteur de nouveau dans l'unité avec le filtre vers l'extérieur.

IMPORTANT! JAMAIS N'UTILISER EYE-VAC Professionnelle Sans le filtre d'échappement MICRO ET FILTRE correctement en place.

NETTOYAGE DU RESERVOIR

La benne de collecte doivent être lavés régulièrement.

1. Lavez les RESEVOIRS dans l'eau tiède avec un savon doux. Évitez de produits corrosifs ou abrasifs ou des éponges. Rincez abondamment.

Pour éviter d'endommager, NE PAS METTRE au lave-vaisselle.

2. Laissez sécher à l'air. Assurez-vous que la benne de collecte est complètement sèche avant de le remettre dans EYE-VAC PROFESSIONNELLE.

3. Insérez le réservoir avec son filtre suivant les instructions décrites dans la notice d'entretien Manuel sur la page 10.

NOTES IMPORTANTES

Autres que le nettoyage du filtre Dirt, comme décrit dans le manuel de cet appareil, cet aspirateur automatique n'est pas réparable par l'utilisateur. Seuls nos services peuvent effectuer des réparations sur cet appareil afin de garantir un bon fonctionnement.

STOCKAGE

1. Pour stocker l'appareil, vous devez débrancher et nettoyer le réservoir et tous les filtres avant de les ranger.
 2. Ranger le EYE-VAC PROFESSIONAL l'intérieur, dans un endroit propre et sec.
 3. Ne jamais stocker l'appareil EYE-VAC PROFESSIONNELS pendant qu'il est encore branché.
- Ne pas enrouler le câble autour de l'appareil, utilisez la zone au dos de l'appareil.
4. Ne pas mettre tirer sur le fil électrique au dos de l'appareil sous risque de rupture.

ATTENTION! POUR RÉDUIRE LE RISQUE DE CHOC ÉLECTRIQUE, NE PAS UTILISER A L'EXTERIEUR OU SUR UNE SURFACE MOUILLEE.

DEPANNAGE

Pour toute information ou commentaire contacter: JPAULJONES,LP

www.jpauljones.com

DEPANNAGE

Problème	Cause possible	Solution possible
EYE-VAC PROFESSIONAL ne fonctionne pas	1. Mal branché 2. Position arrêt. 3. Filtre mal positionnés	1. Brancher fermement 2. Activez molette de commande Mettre en position AUTO ou Manuel. 3. Vérifier l'arrivée de courant électrique. Verrifier les fusibles ou le disjoncteur. Faire appel à un électricien agréé
Ne ramasse pas les débris.	1. l'aspiration d'entrée est bloquée 2. Les débris sont trop importants.	Le réservoir est plein.
Le capteur ne détecte pas.	1. Unit n'est pas en mode AUTO	1. Tourner la molette de commande sur la position AUTO
L'aspiration n'est pas forte	1. Filtres sale	1. Tourner la molette de commande sur la r la position OFF 2. Nettoyer le filtre du réservoir ou micro filtres d'échappement en cas de besoin.

Situation voyant lumineux clignote	1. Eye capteurs ACC ont été fermées Off pendant 30 secondes ce qui a provoqué une coupure de l'alimentation du moteur.	1. Tourner la molette de commande pour le filtre en position OFF. 2. Vérifier tous les filtres d'échappement micro afin de s'assurer qu'ils sont propres. Nettoyez ou remplacez si nécessaire capteurs 3. Clean 4. Tourner la molette de commande sur l'AUTO
Le voyant lumineux du réservoir est allumé secondes ce qui a Débris à l'entrée de l'unité Ne sont pas aspirés.	1. Collection bac est plein	1. Vider le réservoir. 2. Nettoyer tous les filtres de la saleté 1. Tourner la molette de commande sur la position manuelle 2. Activer manuellement l'unité

GARANTIE LIMITÉE

La durée de garantie est limitée à un an. Ce qui est couvert: JPAULJONES, LP mandats IM au premier acheteur au détail de cet appareil eye-vac Professional IM que si ce produit ou toute partie de prouver un défaut de matériaux ou de fabrication de la date et de la preuve d'achat pour une période de un (1) an, il sera alors soumis aux termes de la présente année de garantie limitée. Ces défauts seront remplacés ou de crédit émises au gré de JPAULJONES, LP», sans facturer les pièces ni la main-d'œuvre directement liés à la défectuosité. Limitations et Exclusions: Cette garantie ne s'applique pas aux frais encourus pour l'enlèvement ou de réinstallation, ou de tout produit ou partie dudit. Qui a souffert de l'usure normale, une altération, une installation incorrecte, abus physique, abus, de négligence ou d'accident, mauvais entretien de l'appareil et non respect du changement des filtres défectueux. Elle ne couvre pas les défauts causés par l'envoi dans JPAULJONES, LP, des réparations ou de service du produit par quiconque autre que JPAULJONES, LP. Les dommages résultant d'une catastrophe naturelle, y compris mais non limitée à l'incendie, inondation, tremblement de terre et d'autres causes naturelles sont exclues. Cette garantie limitée remplace toute autre garantie, ex- presse ou implicite, soit en fait soit par des opérations de droit, légale ou autre, y compris, mais sans s'y limiter toute garantie implicite de qualité marchande ou d'adéquation à un usage particulier. JPAULJONES, LP n'autorise aucune autre personne à assumer toute responsabilité au-delà de la garantie y est décrit. En aucun cas, qu'il s'agisse de contrat ou d'un délit est JPAULJONES, LP être tenu responsable de dommages accessoires, sans conséquence, indirects, particuliers ou punitifs de quelque nature de l'utilisation de ce produit. En aucun cas, JPAULJONES, LP être tenue pour re- sponsable en excédent du prix d'achat.

©2009 JPaulJones, LP la propriété intellectuelle. Tous droits réservés, JPAULJONES, LP, logo JPAULJONES, LP et toutes les autres marques contenues dans ce document sont des marques de JPAULJONES, LP la propriété intellectuelle et / ou JPAULJONES, LP sociétés affiliées.

WARNUNG! Um das Risiko eines Stromschlags zu verringern, verwenden Sie das Gerät nicht auf den nassen Oberflächen. Setzen Sie das Gerät nicht in dem Regen. Lagern Sie das Gerät im Innerbereich.

Bewahren Sie diese Anweisung
Nur für Haushalt

Beschreibung von EYE-VAC PROFESSIONAL

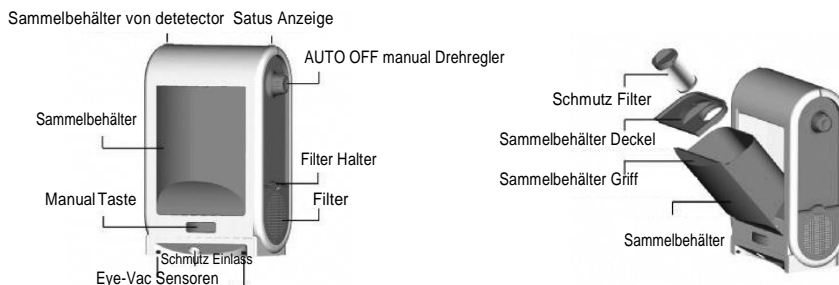

BEVOR SIE ZUM ERSTEN MAL

1. Heben Sie EYE-VAC PROFESSIONAL von Verpackungen aus und setzen Sie das Gerät aufrecht auf alle nicht-Teppichboden. Entfernen Sie Klebeband von Micro Abluftfilter auf der Seite des Geräts.
2. Stecken Sie das Gerät in jede Standard 220V-240 Steckdose.
3. Stellen Sie drehregler auf die Position MAN für manuelle Verwendung oder auf die Position AUTO für die automatisierte Verwendung. Die Netzkontrollanzeige leuchtet auf, wenn der Drehregler in einer dieser Positionen. Jetzt breitet Ihre Auge-VAC PROFESSIONAL zur Benutzen vor.

BEDIENUNGSANLEITUNG

HINWEIS: EYE-VAC PROFESSIONAL kann nicht verwendet werden, wenn der Drehregler auf die Position OFF.

1. Stellen Sie den Drehregler auf die Position MAN für Handbetrieb oder auf die Position AUTO für die automatisierte Verwendung. Das POWER Anzeige leuchtet auf, wenn der Drehregler auf einer dieser Positionen.
2. In den manuellen Modus, fegen Sie Schutt in Richtung des Einlasses an der Unterseite des Geräts, drücken Sie die Manuelle Activation Taste und lassen EYE-VAC PROFESSIONAL die Trümmer durch den Einlass und in den Sammelbehälter sammeln.

HINWEIS:

1. Der manuelle Modus wird 5 Sekunden ausgeführt. Abhängig von der Menge von Abfall, kann es notwendig sein, die manuelle Aktivierung mehr als einmal zu drücken.
2. Wenn Sie den Drehregler auf die Position AUTO gedreht, fegen Sie Schutt in Richtung des Einlasses an der Unterseite des Geräts und das EYE-Vac Sensoren wird die Trümmer erkennen und automatisch einen zeitgesteuerten Staubzyklus, sobald die Eye-Vac beenden wird Sensoren nicht mehr Ablagerungen zu erkennen. EYE-VAC PROFESSIONAL wird die Trümmer durch den Einlass und in den Sammelbehälter, ohne dass Sie jemals zu bücken oder berühren Sie den Schmutz absaugen.
3. Drücken Sie die Taste Manual Activation entweder im MANUAL oder AUTO-Modus, um Staubsaugen anzufangen.
4. Wenn der Schmutz ansammelt, wird der Auffangbehälter geleert werden müssen. Die Sammelbehälter Leuchtanzeige lässt Sie wissen, wann die Sammelbehälter ausleeren sollten.

PFLEGE ANLEITUNG

1. Wenn Sie den EYE-VAC PROFESSIONAL Sammelbehälter leeren, drehen Sie das Einstellrad auf die Position AUS, und trennen Sie das Gerät.
2. Ziehen Sie den Sammelbehälter nach außen von der Vorderseite des Behälters. Fassen Sie den Sammelbehälter Griff fest und heben Sie ihn aus und entfernen Sie ihn von EYE-VAC PROFESSIONAL Körper.
3. Halten Sie den Sammelbehälter mit einer Hand fest, fassen Sie den Auffangbehälter Deckelgriff mit der anderen Hand und ziehen Sie den Deckel nach oben heraus, um zu entfernen.

4. Drehen Sie den Auffangbehälter auf den Kopf über einen Mülleimer. Stellen Sie sicher, Sie alle Abfälle und Ablagerungen aus dem Inneren und unter dem Korb leeren. Bestätigen Sie, dass allen Schmutz heraus geleert werden, tippen Sie auf die Seite des Sammelbehälters leicht gegen die Kante der Abfallkorb. Setzen Sie die Auffangbehälter Deckel auf der Oberseite des Sammelbehälters.

5. Reinigen Sensoren, Schmutz Einlass Bereich und Sammelbehälter mit einem leicht befeuchten Lappen oder Handtuch.

6. Setzen Sie die Zusammengebauten Sammelbehälter mit Deckel eng auf die Position Boden-zuerst in den Sammelbehälter Stauraum an der Vorderseite des EYE-VAC PROFESSIONAL ein. Die 2 Rille im Boden des Behälters passen leicht über den Stab in der Vorderseite des Gerats. Fassen Sie den Sammelbehälter Griff und verriegeln Sie den Auffangbehälter wieder in Position.

GESUNDHEITSTIPP

Wenn Sie unter Allergien oder Asthma leiden, nehmen Sie die Auffangbehälter im Freien zu leeren. Wenn Sie den Schmutz in den Abfallkorb schütten, klopfen Sie den Sammelbehälter leicht gegen die Seite der Korb, um losen Schmutz zu entfernen.

REINIGUNG DES SCHMUTZFILTERS

Um eine optimale Leistung zu erhalten, muss das Schmutzfilter gereinigt werden, sobald der Sog nicht stark ist. Der Schmutzfilter muss sauber und frei von Elementen, die den Luftstrom behindern könnten.

1. Stellen Sie den Drehregler auf die Position OFF und trennen Sie das Gerät.

2. Ziehen Sie den Sammelbehälter nach außen von der Vorderseite des Behälter. Fassen Sie den Sammelbehälter Griff fest und heben sie von der EYE-VAC PROFESSIONAL Gerät aus. Einrichten Sie den Schmutzfilter Griff.

3. Ziehen Sie den Schmutzfilter durch Ergreifen des Schmutzfilter Grills und stellen Sie den Uhrzeigersinn auf die „Unlock“ Position. Ziehen Sie den Filter gerade nach oben, aus dem oberen Teil des Sammelbehälters (siehe Abbildung 3). Reinigung durch Spülen unter das fließenden Wasser.

4. **WICHTIG!** Gründlich Trocknen vor Gebrauch.

5. Schieben Sie den Schmutzfilter wieder in den oberen Teil des Sammelbehälters. Stellen Sie den Uhrzeigersinn auf die "lock" Position und setzen Sie den Behälter wieder zurück.

WICHTIG! NUTZEN SIE DAS EYE-VAC PROFESSIONAL, WENN DER SCHMUTZFILTER NICHT RICHTIG EINGESETZT WIRD.



Abbildung 3



Abbildung 4



Abbildung 5

REINIGUNG DES MICRO ABLUFT FILTER HALTER

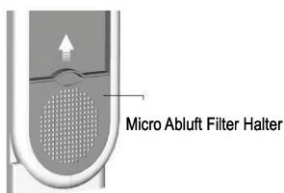
1. Der Mikroabluftfilter Halter gleitet nach oben, aus dem Gehäuse von der Seite des Gerätes.

2. Ziehen Sie den Filter leicht aus den Filterhalter. (siehe Abbildung 4)

3. Tippen Sie den Filter leicht gegen Abfallbehälter zu befreien und beseitigen das Obere Schmutz und Ablagerungen. (siehe Abbildung 5)

4. Um den Filter zu reinigen, waschen Sie das Gerät mit der mildere Seife und Wasser, abspülen und gründlich trocknen, bevor Sie das Gerät verwenden.

5. Wenn Sie einen neuen Filter brauchen, ersetzen Sie den durch standard HEPA HF4 Filterpatronen. Stellen Sie sicher, dass es in der Filter Halter gut pass! Ersatzfilter sind durch die Kundendienstabteilung erhältlich.

6. Tippen Sie den Halter wieder in das Gerät mit dem Filter nach außen.

WICHTIG! NIEMALS NUTZEN SIE EYE-VAC PROFESSIONAL, WENN DER MICRO ABLUFT FILTER UND FILTER HALTER NICHT RICHTIG EINGESETZT WERDEN.

REINIGUNG DES SAMMELBEHÄLTER

Der Sammelbehälter sollte regelmäßig gewaschen werden.

1. Waschen Sie der Behälter in warmem Wasser mit einer milden Seife. Vermeiden Sie harte, Scheuermittel oder Schwämme. Gründlich abspülen. **Um Schiiden zu vermeiden, stellen Sie keine Sammelbehälter in der Spülmaschine.**

2. Lassen Sie das Gerät an der Luft trocknen. Stellen Sie sicher, dass der Sammelbehälter vollständig trocken ist, bevor es wieder in die EYE VAC PROFESSIONAL eingesetzt wird.

3. Legen Sie die zusammengebauten Sammelbehälter gemäß den Anweisungen in der Benutzerpflege auf Seite 3 beschrieben.

WICHTIGE NOTIZEN

Anders als die Reinigung des Schmutzfilter und ersetzter Micro Abgasfilterhalter wie in dieser Bedienungsanleitung beschrieben, ist diese automatische Staubsaugen Staub-Sortierfach nicht vom Benutzer gewartet werden. Es gibt keinen vom Benutzer gewarteten Teile im Gerät. Wartung von unserer autorisierten Service-Zentrum ist erforderlich, um Schäden an internen Komponenten zu vermeiden.

LAGERUNG

1. Trennen das Gerät und reinigen Sie den Sammelbehälter und alle Filter vor dem Lagerung.
2. Lagern Sie EYE-VAC PROFESSIONAL innen sauber und trocken.
3. Niemals Lagern Sie EYE-VAC PROFESSIONAL während es noch eingesteckt ist. Wickeln Sie das Kabel dicht um das Gerät nicht. Verwenden Sie den Kabelablage auf der Rückseite des EYE-VAC PROFESSIONAL Geräts. Legen Sie keine Spannung auf die Schnur, wo es in das Gerät, da sie könnte dazu führen, das Kabel zu tragen und zu brechen.

WARNUNG! UM DIE GEFAHR VON STROMSCHLAG ZU VERMEIDEN, NICHT NUTZEN DAS GERÄT IM FREIEN ODER AUF DEN FEUCHTEN OBERFLÄCHEN.

PROBLEME UND AUFNAHME

Problem	Mögliche Ursache	Mögliche Lösung
EYE-VAC PROFESSIONAL nicht funktioniert	1. nicht fest eingesteckt 2. Gerät in Position OFF 3. Schmutzfilter nicht in der richtige Position 4. Kein Strom in Wandstecker 5. Geblasen Haussicherung oder im Fehlerschutzschalter	1. Plug in fest 2. Stellen Drehregel auf MAN oder AUTO Position 3. Setzt der Sammelbehälter Deckel nach oben Sammelbehälter wieder an. 4. Überprüfen Haussicherung oder Schutzschalter 5. Haben einem qualifizierten Elektriker statt Haussicherungs oder Reset Schutzschalter
Sammel das Schmutz nicht	1. Schmutz Einlass ist gesperrt 2. Behälter voll 3. Abfall möglicherweise zu groß für den Einlass sein	Zuerste stellen Sie Drehregler auf die Position OFF 1. Reinigt den Weg der Schmutz Einlass 2. Ausleeren Sammelbehälter 3. Ausleeren den großen Trümmer
EYE-VAC sensoren nicht aktiviert	1. Gerät nicht im AUTO-Modus	1. Stellen Sie Drehregler auf die AUTO Position
Saugen ist nicht stark	1. Filters möglichenweise verschmutzt	1. Stellen Sie Drehregler auf die OFF-Position 2. Reinigen Sie den Schmutzfilter oder Micro Abluft Filter bei Bedarf.
Statusanzeige blinkt	1. EYE-Vac Sensoren wurden für 30 Sekunden abschaltet, es führt dass, die Stromversorgung des Motor abgeschaltet ist.	1. Stellen Sie Drehregler auf die Position OFF 2. Überprüfen Schmutzfilter und Mikroabluftfilter, um sicherzustellen, dass sie sauber sind.
Sammelbehälter Kontrollleuchte ist ON	Behälter ist voll	1. Ausleeren Sie den Sammelbehälter 2. Reinigen alle Schmutzfilter
Abfälle am Einlass vor dem Gerät eingeschaltet ist		1. Stellen Sie Drehregler auf die MANUAL Position 2. Aktivieren Einheit manuell

EINGESCHRÄNKTE GARANTIE

Die einjährige Herstellergarantie. Was ist versichert:

Crowley Jones gewährleistet gegenüber dem Erstkäufer dieser Eye-Vac Professional, dass dieses Produkt oder jeder Teil in Material oder Verarbeitung ab dem Datum des Kaufbelegs defekt für die Dauer von einem Jahr bewiesen werden, dann es wird unter den Bedingungen dieser Ein Jahres Garantie zu sein. Solche Defekte werden ersetzt oder nach JPAULJONES,LP Kredit Vorkaufsrecht ausgestellt, ohne Berechnung für Teile oder Arbeit direkt mit dem Mangel im Zusammenhang stehen. Einschränkungen und Ausschlüsse: Diese Garantie gilt nicht für die Schäden für Entfernung oder Wieder installation oder auf einem Produkt oder Teile davon, durch normale Abnutzung, Veränderungen, unsachgemäße Installation, körperliche Misshandlung, Missbrauch, Vernachlässigung oder Unfall erlitten getätigten Ausgaben. Es gilt auch für die Schäden nicht, die durch Versand an JPAULJONES,LP oder Reparatur oder Wartung des Produkts von jemand anderem, nicht von JPAULJONES,LP verursacht. Die Schäden, die durch höhere Gewalt, einschließlich Feuer, Überschwemmung, Erdbeben und andere natürliche Ursache, werden ausgeschlossen. Diese beschränkte Garantie gilt anstelle aller anderen Garantien, ausdrücklich oder tatsächlich oder durch Operationen des Rechts stillschweigend, gesetzlich oder anderweitig, einschließlich, aber nicht beschränkt auf stillschweigende Gewährleistung der Marktgängigkeit oder Eignung für einen bestimmten Zweck. Crowley Jones hat keine andere Personermächtigen, alle Verantwortung über die Garantie hier beschriebenen nehmen. In keinem Fall, egal auf Vertrag basiert oder unerlaubter Handlung gilt JPAULJONES,LP haftbar für Begleit-, belanglos, indirekte, spezielle oder strafenden Schäden jeglicher Art, die aus der Verwendung dieses Produkts. In keinem Fall ist JPAULJONES,LP Haftung für Schäden, die über dem Kaufpreis liegen.

©2009 JPaulJones, LP Intellectual Property. Alle Rechte vorbehalten, JPAULJONES,LP, JPAULJONES,LP Logo und alle anderen Marken sind Warenzeichen der JPAULJONES,LP für geistiges Eigentum und / oder JPAULJONES,LP verbundenen Unternehmen.

ISTRUZIONI IMPORTANTI PER LA SICUREZZA

Questo apparecchio elettrico deve essere sempre utilizzato in base alle seguenti istruzioni di sicurezza. Conservare queste istruzioni in quanto questo manuale contiene importanti informazioni sulla sicurezza e informazioni per l'uso. Quando si utilizza un apparecchio elettrico, seguire sempre le precauzioni di base, tra cui:

LEGGERE ATTENTAMENTE TUTTE LE ISTRUZIONI PRIMA DI UTILIZZARE QUESTO APPARECCHIO

AVVERTENZA: Per ridurre il rischio di incendi, scosse elettriche o lesioni:

1. Portare il selettore su OFF prima di scollegare EYE-VAC PROFESSIONAL.
2. Scollegare sempre l'apparecchio prima di pulirlo o sottoporlo a manutenzione. Non scollegarlo tirando il cavo; afferrare sempre la spina per scollegarlo.
3. Evitare che EYE-VAC PROFESSIONAL venga utilizzato come giocattolo. È necessaria molta attenzione quando viene utilizzato accanto a bambini. Non utilizzare l'apparecchio in modalità AUTO e non lasciarlo collegato in prossimità di bambini piccoli.
4. Non tirare o trasportare l'apparecchio dal cavo. Non far passare l'apparecchio sopra il cavo, non chiudere una porta sul cavo e non tirare il cavo intorno a bordi o angoli taglienti. Tenere il cavo lontano da superfici calde.
5. Non utilizzare l'apparecchio se il cavo o la spina sono danneggiati.
6. Non afferrare il cavo o l'apparecchio con le mani bagnate.
7. Non utilizzare l'apparecchio su superfici bagnate.
8. Non esporre a pioggia.
9. Non utilizzare l'apparecchio per eliminare acqua o materiali bagnati come fango, fughe di piastrelle, stucco in gesso o calafataggio. Non utilizzare per raccogliere eventuali liquidi o oggetti bagnati.
10. Non utilizzare l'apparecchio per aspirare liquidi infiammabili o combustibili, come la benzina. Non utilizzare in aree in cui potrebbero essere presenti questi liquidi.
11. Non utilizzare l'apparecchio per aspirare materiali in fase di combustione o in fiamme, come sigarette, fiammiferi o cenere calda.
12. Tenere i capelli, abiti larghi e tutte le parti del corpo, in particolare le dita, lontano da aperture e parti in movimento.
13. Non inserire alcun oggetto nelle aperture dell'apparecchio e non utilizzare con le aperture ostruite o tappate.
14. Non utilizzare questo apparecchio per raccogliere oggetti duri o appuntiti o altri rifiuti di grandi dimensioni. Raccoglieteli con le mani prima di aspirare.
15. Non azionare se il contenitore non è in posizione corretta.
16. Utilizzare l'apparecchio solo come descritto in questa guida per l'uso e la cura.
17. Spegner l'apparecchio e scollegarlo prima di rimuovere o sostituire il contenitore o il filtro.
18. Scollegare l'apparecchio prima di effettuare la pulizia o la manutenzione.
19. Se l'apparecchio non funziona come dovrebbe, richiedere istruzioni per l'invio per la riparazione. Non tentare di riparare, in quanto si invalida la garanzia.
20. Quando si pulisce l'esterno dell'apparecchio, pulire con un panno umido per ridurre l'elettricità statica sulla superficie esterna.

AVVERTENZA! Per ridurre il rischio di scosse elettriche, non utilizzare su superfici bagnate. Non esporre a pioggia. Conservare all'interno.

CONSERVARE QUESTE ISTRUZIONI
SOLO PER USO DOMESTICO

DESCRIZIONE DI EYE-VAC PROFESSIONAL.

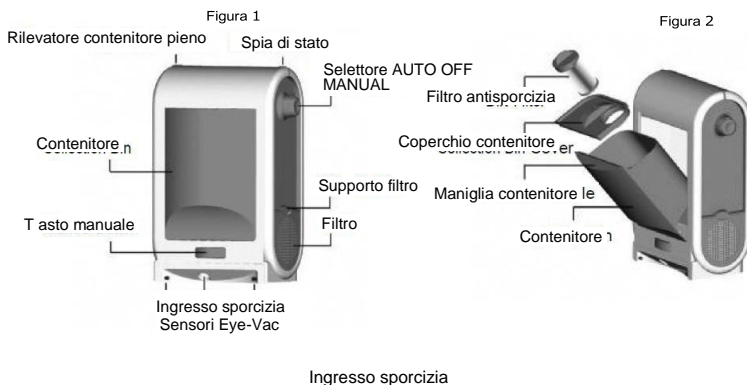

PRIMA DI UTILIZZARLO PER LA PRIMA VOLTA

1. Rimuovere EYE-VAC PROFESSIONAL dalla confezione e posizionarlo in verticale su un pavimento senza moquette. Rimuovere il nastro di imballaggio dal Microfiltro di scarico sul lato dell'unità. 2. Collegare l'unità ad una presa elettrica standard a 220-240V 3. Portare il selettore su MAN per il funzionamento manuale o sulla posizione AUTO per l'uso automatico. Selettore si accende quando selettore è in una di queste posizioni. EYE-VAC PROFESSIONAL è quindi pronto per l'uso.

ISTRUZIONI PER L'USO

NOTA: EYE-VAC PROFESSIONAL non funziona quando selettore è in posizione OFF.

1. Portare selettore sulla posizione MAN per il funzionamento manuale o sulla posizione AUTO per l'uso automatico. Selettore si accende quando selettore è in una di queste posizioni.
2. In modalità MANUALE, spazzare i detriti verso l'ingresso alla base dell'unità, premere il tasto di attivazione manuale e lasciare che EYE-VAC PROFESSIONAL aspiri i detriti attraverso l'ingresso e nel contenitore.

NOTA:

1. La modalità MANUALE è in funzione per 7,5 secondi. A seconda della quantità di detriti, potrebbe essere necessario premere il tasto di attivazione manuale più di una volta.
2. Quando l'unità è impostata sulla posizione AUTO, spazzare i detriti verso l'ingresso alla base dell'unità per fare in modo che i sensori di Eye- Vac™ rilevino i detriti e inizino automaticamente un ciclo di aspirazione a tempo che si concluderà una volta che i sensori di Eye- Vac™ non rilevano più i detriti. EYE-VAC PROFESSIONAL aspira i detriti attraverso l'ingresso e nel contenitore senza doversi piegare o toccare la sporcizia.
3. Utilizzare il tasto di attivazione manuale per avviare l'aspirazione in modalità MANUALE o AUTO.
4. Quando si accumulano i detriti, il contenitore deve essere svuotato. La spia del contenitore indica all'utente il momento di svuotare il contenitore.

ISTRUZIONI PER LA MANUTENZIONE DELL'UTENTE

1. Per svuotare il contenitore di EYE-VAC PROFESSIONAL, portare selettore sulla posizione OFF e scollegare l'unità.
2. Tirare il contenitore verso l'esterno dalla parte anteriore della cavità. Afferrare saldamente la maniglia del contenitore e sollevare verso l'alto e lontano dall'unità principale EYE-VAC PROFESSIONAL.
3. Tenendo saldamente il contenitore con una mano, afferrare la maniglia del coperchio del contenitore con l'altra mano e tirare il coperchio in verticale verso l'alto e l'esterno per rimuoverlo.
4. Capovolgere il contenitore in un cestino. Assicurarsi di svuotare tutta la sporcizia e i detriti dall'interno e da sotto il contenitore. Per assicurarsi che vengano eliminati tutti i detriti, battere delicatamente il contenitore contro il bordo del cestino. Reinserire il coperchio del contenitore sopra il contenitore.
5. Pulire i sensori, l'area di ingresso della sporcizia e la cavità del contenitore con uno straccio o un panno umido.
6. Inserire il contenitore assemblato con il coperchio montato perfettamente in posizione inserendo prima la parte inferiore nella cavità del contenitore sulla parte anteriore di EYE-VAC PROFESSIONAL. Le 2 scanalature nella parte inferiore del contenitore combaciano facilmente con l'asta nella parte anteriore dell'unità. Afferrare la maniglia del contenitore e bloccare di nuovo il contenitore in posizione.

CONSIGLI PER LA SALUTE

Se si soffre di allergie o asma, portare il contenitore all'aperto per svuotarlo. Quando si svuota la sporcizia nel cestino, battere leggermente il contenitore contro il lato del cestino per rimuovere i detriti.

PULIZIA DEL FILTRO ANTISPORCIZIA

Per mantenere le prestazioni ottimali, il filtro antisporcizia deve essere pulito ogni volta che si riduce la potenza di aspirazione. Il filtro antisporcizia deve essere pulito e privo di elementi che potrebbero ostacolare il flusso d'aria.

1. Portare il tasto di accensione in posizione OFF e scollegare l'unità.
2. Tirare il contenitore verso l'esterno dalla parte anteriore della cavità. Afferrare saldamente la maniglia del contenitore e sollevare verso l'alto e lontano dall'unità principale EYE-VAC PROFESSIONAL. Individuare la maniglia del filtro antisporcizia.
3. Rimuovere il filtro antisporcizia afferrandone la maniglia e ruotare in senso antiorario in posizione di "sblocco". Tirare il filtro in verticale verso l'alto e l'esterno della parte superiore del contenitore (vedere la Figura 3). Risciacquare in acqua corrente per pulirlo.
4. **IMPORTANTE!** Asciugarlo completamente prima dell'uso.
5. Far scorrere di nuovo il filtro antisporcizia sopra il contenitore. Ruotare in senso orario nella posizione di "blocco". Riporre in posizione il contenitore.

IMPORTANTE! NON AZIONARE MAI EYE-VAC PROFESSIONAL SENZA IL FILTRO ANTIPOLVERE CORRETTAMENTE IN POSIZIONE.



Figura 3



Figura 4



Figura 5

PULIZIA DEL SUPPORTO MICROFILTRO DI SCARICO

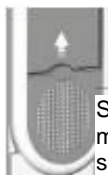
1. Il supporto microfiltro di scarico scorre verso l'alto e l'esterno dell'alloggiamento sul lato dell'unità.
2. Estrarre delicatamente il filtro dal relativo supporto. (Vedere la Figura 4)
3. Battere delicatamente il filtro contro il cestino per liberare ed eliminare l'eccesso di sporcizia e detriti. (Vedere la Figura 5)
4. Per pulire il filtro, lavarlo con una soluzione di acqua e sapone; risciacquare e asciugare accuratamente prima di utilizzare l'unità.
5. Se è necessario un nuovo filtro, sostituirlo con cartucce filtranti standard HEPA HF4. Assicurarsi che entrino perfettamente nel supporto filtro. I filtri di ricambio sono disponibili tramite il servizio di assistenza clienti.
6. Far scorrere di nuovo il supporto nell'unità con il filtro rivolto verso l'esterno.

IMPORTANTE! NON AZIONARE EYE-VAC PROFESSIONAL SENZA IL MICROFILTRO DI SCARICO E IL SUPPORTO FILTRO CORRETTAMENTE IN POSIZIONE.

PULIZIA DEL CONTENITORE

Il contenitore deve essere lavato periodicamente.

1. Lavare il contenitore in acqua calda con un sapone neutro. Evitare detersivi o spugne aggressivi o abrasivi. Risciacquare accuratamente.

PER EVITARE DANNI, NON INSERIRE IL CONTENITORE NELLA LAVASTOVIGLIE.

2. Lasciare asciugare all'aria. Assicurarsi che il contenitore sia completamente asciutto prima di riporlo in EYE-VAC PROFESSIONAL.
3. Inserire il contenitore assemblato attenendosi alle istruzioni indicate in ISTRUZIONI PER LA MANUTENZIONE DELL'UTENTE a pagina 3.

NOTE IMPORTANTI

Oltre alla pulizia del filtro antisporcizia e alla sostituzione del supporto microfiltro di scarico, come descritto nel presente manuale d'uso, questo aspirapolvere automatico non contiene parti riparabili dall'utente. All'interno dell'unità non vi sono parti riparabili dall'utente. È necessario richiedere la manutenzione al centro di assistenza autorizzato per evitare danni ai componenti interni.

CONSERVAZIONE

1. Scollegare l'unità e pulire il contenitore e tutti i filtri prima della conservazione.
2. Conservare EYE-VAC PROFESSIONAL all'interno, in un luogo pulito e asciutto.
3. Non conservare EYE-VAC PROFESSIONAL se ancora collegato. Non avvolgere il cavo saldamente intorno all'apparecchio. Utilizzare l'area di conservazione del cavo sul retro dell'unità EYE-VAC PROFESSIONAL. Non sollecitare il cavo nell'area in cui entra nell'unità, in quanto potrebbe usurarsi e rompersi.

AVVERTENZA! PER RIDURRE IL RISCHIO DI SCOSSE ELETTRICHE, NON UTILIZZARE ALL'ESTERNO O SU SUPERFICI BAGNATE.

RISOLUZIONE DEI PROBLEMI

Problema	Causa possibile	Possibile soluzione
EYE-VAC PROFESSIONAL non funziona	1.Non collegato saldamente 2.Unità in posizione OFF 3.Filtro antisporcizia non in posizione 4.Non collegato alla presa di rete 5.Fusibile della casa bruciato o interruttore saltato	1. Collegare saldamente 2. Premere selettore in posizione MAN o AUTO 3.Reinserire il coperchio sul contenitore 4.Controllare il fusibile della casa o l'interruttore 5.Richiedere l'intervento di un elettricista qualificato per sostituire il fusibile della casa o ripristinare l'interruttore
Non raccoglie detriti	1. L'ingresso di sporcizia è ostruito 2.Il contenitore è pieno 3.I detriti potrebbero essere troppo grandi per l'ingresso	Primo. Premere selettore in posizione OFF 1.Pulire il percorso dell'ingresso di sporcizia 2.Svuotare il contenitore 3.Eliminare i detriti di grandi dimensioni
I sensori di EYE-VAC non si attivano	1.L'unità non è in modalità AUTO	1.Premere selettore in posizione AUTO
L'aspirazione non è forte	1.I filtri potrebbero essere sporchi	1. Premere selettore in posizione OFF 2. Pulire il filtro antisporcizia o i microfiltri di scarico, se necessario.
La spia di stato lampeggia	1.I sensori di Eye-Vac sono stati spenti per 30 secondi, causando lo spegnimento del motore	1. Premere selettore in posizione OFF 2. Controllare filtro antisporcizia e i microfiltri di scarico per assicurarsi che siano puliti.
La spia del contenitore è ON	1.Il contenitore è pieno	1. Svuotare il contenitore; 2.Pulire tutti i filtri antisporcizia
Detriti sull'ingresso prima dell'accensione dell'unità		1. Premere selettore in posizione MANUALE 2. Attivare manualmente l'unità

GARANZIA LIMITATA

Garanzia limitata di un anno. Copertura: JPauJones, LP™ garantisce al primo acquirente al dettaglio di questa unità Eye-Vac PROFESSIONAL che, nel caso in cui questo prodotto o qualsiasi parte si rilevino difettosi nei materiali o nella lavorazione a partire dalla data della prova di acquisto per un periodo di un (1) anno, saranno soggetti ai termini di questa garanzia limitata di un anno. Tali difetti implicano la sostituzione o il rimborso a discrezione di JPauJones, LP, senza alcun costo per le parti o manodopera direttamente correlate al difetto. Limitazioni ed esclusioni: Questa garanzia non si applica ai costi sostenuti per la rimozione o la reinstallazione, né ai prodotti o parti di essi, soggetti a normale usura, alterazione, installazione non corretta, abuso fisico, utilizzo improprio, negligenza o incidenti. Non copre inoltre i difetti causati dalla spedizione a JPauJones, LP né riparazioni o assistenza del prodotto da parte di persone diverse da JPauJones, LP. Sono esclusi i danni derivanti da eventi di forza maggiore, inclusi, ma non solo, incendi, inondazioni, terremoti e altre cause naturali. Questa garanzia limitata sostituisce tutte le altre garanzie, esplicite o implicite, derivanti da fatti o ai sensi di legge, normative o di altro tipo, tra cui, ma non solo, qualsiasi garanzia di commerciabilità o idoneità per un uso particolare. JPauJones, LP non autorizza alcuna altra persona ad assumersi responsabilità al di là della garanzia qui descritta. In nessun caso, in base un contratto o ad un atto illecito, JPauJones, LP sarà responsabile per danni accidentali, secondari, indiretti, speciali o punitivi di alcun tipo a seguito dell'uso di questo prodotto. In nessun caso JPauJones, LP deve essere ritenuto responsabile per danni superiori al prezzo di acquisto. Eye-Vac PROFESSIONAL non è per uso commerciale.

©2009 JPauJones, LP Intellectual Property. Tutti i diritti riservati. JPauJones, LP, JPauJones, il logo LP e tutti gli altri marchi contenuti nel presente documento sono marchi di fabbrica di JPauJones, LP Intellectual Property e/o delle società affiliate di JPauJones, LP.

JPAUL JONES™

Innovative Products.
Designed, built, delivered.

JPauJones, L.P.
906 East 5th Street, Suite 101
Austin, TX 78702

PH: 512-485-3050

support@jpauljoneslp.com

Eyevac.com
www.facebook.com/EyeVac