



USE & CARE MANUAL
उपयोग व देखभाल पुस्तिका



**MAJESTY MX 3
STEAM IRON**
मेजेस्टी एम एक्स ३
स्टीम आयरन

CONSUMER CARE NO.
1800 102 5963 / 022-41280000

B JUNE 2016

Notes

समस्या निवारण

समस्या	संभावित कारण	समाधान
<ul style="list-style-type: none"> सोल प्लेट के छिद्र से पानी टपकता है. 	<ul style="list-style-type: none"> चुना गया तापमान बहुत कम है और इसके कारण भाप नहीं बन पा रही है. आप स्टीम का उपयोग कर रहे हैं, लेकिन आयरन पर्याप्त रूप से गर्म नहीं हो रही है. आप बार-बार बस्ट ऑफ स्टीम का उपयोग कर रहे हैं. भाप का प्रवाह बहुत ज्यादा है. आपने आयरन को बगैर खाली किए और बगैर 'X' पर सेट किए आड़ा करके रख दिया है. 	<ul style="list-style-type: none"> यह सुनिश्चित करें कि टेम्परेचर कन्ट्रोल डायल किसी भाप वाली स्थिति में सेट है. पायलट लाइट के बंद होने तक प्रतीक्षा करें. बस्ट ऑफ स्टीम के प्रत्येक उपयोग के बीच कुछ सेकंड तक प्रतीक्षा करें. भाप के प्रवाह को कम करें. आयरन को किसी सूखी जगह पर उसकी हील पर खड़ा करके रखें.
<ul style="list-style-type: none"> सोल प्लेट के छिद्रों से भूरे रंग की लकीरें निकल रही हैं और कपड़े पर दाग लगा रही है. 	<ul style="list-style-type: none"> आप कैमिकल डीस्कालिंग एजेंट्स का उपयोग कर रहे हैं. आप शुद्ध डिस्टिल्ड/डीमिनरलाइज्ड या सॉफ्टेड पानी का उपयोग कर रहे हैं. सोल प्लेट के छिद्रों में कपड़ों के रेशे जमा हो गए हैं और वे जल रहे हैं. आपके कपड़े को पर्याप्त रूप से धोया नहीं गया है या आप किसी नए कपड़े को बगैर धोए आयरन कर रहे हैं. 	<ul style="list-style-type: none"> वाटर टैंक के पानी में कोई डीस्कालिंग एजेंट न मिलाएं. बस्ट ऑफ स्टीम और नल के पानी का उपयोग करें. सोल प्लेट को किसी बिना धातु वाले स्पॉन्ज की मदद से साफ करें. समय-समय पर सोल प्लेट के छिद्रों को वैक्यूम करें. यह सुनिश्चित करें कि कपड़े को अच्छी तरह से धो लिया गया है, जिससे नए कपड़ों पर साबुन के अवशेष या रसायन निकल जाएं, जिनको आयरन द्वारा खींचा जा सकता है.

▶ आयरन को साफ़ करना

- आयरन को मेन्स सप्लाय आउटलेट से अलग करें.
- सोल प्लेट या केबिनेट पर जमा किसी भी गंदगी को साफ़ करने के लिए एक गीले कपड़े या नॉन-स्क्रैचिंग क्लीनर का उपयोग करें.
- सोल प्लेट पर जमा चीजों को निकालने के लिए किसी नुकीली या खुरदुरी चीज का उपयोग न करें.
- आयरन को साफ़ करने के लिए किसी अपघर्षक, विनेगर या अन्य रासायनिक एजेंट का उपयोग कभी न करें.

▶ सुरक्षात्मक कट आउट

थर्मोस्टेट खराब होने की असंभाव्य घटना होने पर, आयरन में बना सुरक्षात्मक सर्किट सक्रिय हो जाएगा और युनिट को "बंद" कर देगा, जिससे आयरन अत्यधिक गर्म न हो सके. फिर आयरन को किसी अधिकृत बजाज सर्विस सेन्टर पर ले जाएं.

Dear Customer,

Thank you !

For choosing Bajaj Majesty steam iron of which you are now the proud owner.

Please read and follow all the instructions given in this Use and Care manual carefully, prior to using your Bajaj Majesty steam iron, to get the best mileage and trouble free operation.

Bajaj Electricals Limited

प्रिय ग्राहक !

धन्यवाद !

अब आपके पास है बजाज मॅजेस्टी स्टीम आयरन, जिस पर आप गर्व कर सकते हैं.

अपनी बजाज मॅजेस्टी स्टीम आयरन का अधिकतम लाभ उठाने एवं इसके परेशानी-मुक्त उपयोग के लिए आप इसका प्रयोग करने से पहले इस उपयोग व देखभाल पुस्तिका को ध्यान पूर्वक पढ़ें तथा इसमें दिए गए निर्देशों का पालन करें.

बजाज इलेक्ट्रिकल्स लिमिटेड

▶ अपने आप सफाई

इस्त्री की महीने में कम से कम एक बार या इस्तेमाल किए जानेवाले पानी के खारेपन के अनुसार नियमित रूप से सफाई करने पर इस्त्री बढ़िया स्थिति में रहेगी। इससे भाप चैम्बर में पपड़ियां तथा खनिज पदार्थ नहीं जमेंगे। इस्त्री को साफ करने के लिए :

- 'पानी कैसे भरें' भाग में बताए गये अनुसार इस्त्री में पानी भरें। आधी टंकी भरें।
- किसी सतह पर इस्त्री को सीधी खड़ी स्थिति में रखें।
- इसे बिजली सप्लाई के सॉकेट से जोड़ें।
- तापमान नियंत्रण डायल को घड़ी के चलने की दिशा में 'MAX' सेटिंग स्थिति में लाएं।
- पाइलट लाइट जलकर यह संकेत देती है कि इस्त्री का स्विच ऑन है।
- अपेक्षित तापमान प्राप्त हो जाने पर पाइलट लाइट बुझ जाती है।
- एक और चक्र का इंतजार करें, पाइलट लाइट को जलने व बुझने दें।
- तापमान नियंत्रण डायल को घड़ी के चलने की विपरीत दिशा में घुमाकर 'min' पर लाएं।
- इस्त्री के प्लग को बिजली के सप्लाई के सॉकेट से बाहर निकाल दें।
- इस्त्री को सिंक के ऊपर लिटाई स्थिति में पकड़ कर रखें।

▶ TECHNICAL SPECIFICATIONS

Model	Majesty MX 3 Steam Iron
Power Supply	230 Volts ~ 50Hz
Wattage	1250 Watts

▶ तकनीकी विनिर्धारण

मॉडल	मेजेस्टी एम एक्स ३ स्टीम आयरन
पावर सप्लाई	२३० वोल्ट्स ~ ५० हर्ट्ज
वॉटेज	१२५० वॉट्स

▶ **KNOW YOUR BAJAJ MAJESTY MX 3 STEAM IRON**

▶ **अपनी बजाज मेजेस्टी एमएक्स ३ स्टीम आयरन को जानिए**

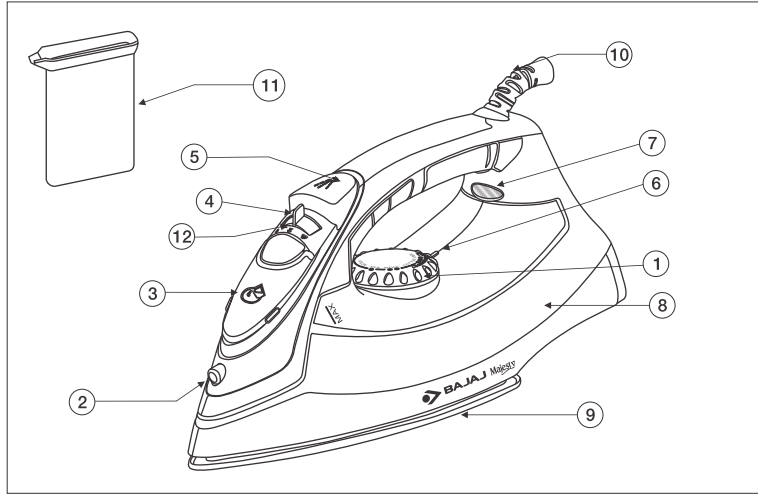

▶ पानी निकालना

- स्टीम कन्ट्रोल नॉब को ✕ कि और रखे.
- आयरन को विद्युत आपूर्ति सॉकेट से अलग कर दें.
- वाटर टैंक को उल्टा करके पकड़ें और उसे हलके से हिलाएं, जिससे उसमें बचा हुआ पानी निकल जाए.
- बचे हुए पानी या भाप को निकालने के लिए स्प्रे बटन को दबाएं.

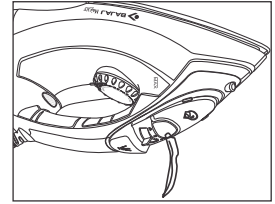

स्टीम आयरनिंग

- आयरन को "पानी कैसे भरें" अनुच्छेद में बताए अनुसार भरें.
- आयरन को एक उचित विद्युत आपूर्ति सॉकेट से जोड़ें.
- टेम्परेचर डायल को घड़ी की दिशा में घुमाते हुए उसे '•••' (३ बिन्दु) की सेटिंग पर लाएं. टेम्परेचर कन्ट्रोल डायल की उस सेटिंग को चुनें, जो आयरन किए जाने वाले कपड़े के लिए सबसे उपयुक्त हो.
- पायलट लाइट चमक उठता है, जो इस बात का संकेत है कि आयरन का स्विच चालू हो गया है.
- जब इसका स्तर आवश्यक तापमान पहुंच जाता है तो पायलट लाइट बुझ जाता है.
- अब आयरन उपयोग के लिए तैयार है.
- स्टीम कन्ट्रोल नॉब को स्टीम के लिए '1' कि और रखें. और बगैर भाप (नो स्टीम) के लिए 'X' कि और रखें.
- जब आयरनिंग पूरी हो जाए तो टेम्परेचर डायल को घड़ी की उल्टी दिशा में 'ओ' की ओर घुमाएं, आयरन बंद हो जाएगी.
- आयरन को विद्युत आपूर्ति सॉकेट से अलग कर दें.
- जब आयरन पूरी तरह से ठंडी हो जाए, तो उसे किसी सुरक्षित जगह पर खड़ी स्थिति में रख दें.
- उपयोग हो जाने के बाद स्टीम कंट्रोल नॉब को 'X' की स्थिति में सेट करें.

PARTS DESCRIPTION**पुर्जो का विवरण**

- | | |
|--|--|
| 1. Temperature Control Dial | १. टेम्परेचर कन्ट्रोल डायल |
| 2. Spray Nozzle | २. स्प्रे नोजल |
| 3. Water Inlet cover | ३. वाटर इनलेट कवर |
| 4. Steam Control knob | ४. स्टीम कन्ट्रोल नॉब |
| 5. Spray Button | ५. स्प्रे बटन |
| 6. Temperature dial indicator | ६. टेम्परेचर डायल इंडिकेटर |
| 7. Pilot light | ७. पायलट लाइट |
| 8. Water tank | ८. वाटर टैंक (पानी की टंकी) |
| 9. Non Stick coated sole plate | ९. नॉन स्टिक कोटेड सोल प्लेट |
| 10. Swivel Cord | १०. स्वाइवेल कॉर्ड |
| 11. Water Measuring Cup | ११. वाटर मीजरिंग कप / पानी नापने का कप |
| 12. Pointer for steam control and self clean | १२. स्टीम कन्ट्रोल के लिए पॉइंटर सेल्फ क्लीन |

IMPORTANT SAFEGUARDS

When using electrical appliances, basic safety precautions should always be followed, including the following:

- Read all instructions.
- Use the iron only for its intended use.
- Check that the voltage on the rating plate of the unit corresponds with your house electricity supply, which must be 230V A.C. (Alternating Current).
- To protect against risk of electrical shock, do not immerse the iron in water or other liquids.
- The iron should always be switched off before plugging or unplugging from outlet. Never yank the cord to disconnect from socket, instead, grasp plug and pull to disconnect.
- Unplug the iron from the electric supply socket when not in use, while filling water in the tank and before cleaning.
- Do not allow cord to touch hot surfaces. Let the iron cool completely before putting it away. Loop cord loosely around the iron when storing.
- Do not add perfumes, vinegar or other chemical liquids into the water tank, they can damage the iron seriously.
- Do not operate the iron with a damaged cord or if the iron has

सप्रे आयरनिंग

- आयरन को "पानी कैसे भरें" अनुच्छेद में बताए अनुसार भरें.
 - आयरन को एक उचित विद्युत आपूर्ति सॉकेट से जोड़ें.
 - टेम्परेचर डायल को घड़ी की दिशा में घुमाते हुए उसे '•••' (३ बिन्दु) की सेटिंग पर लाएं. टेम्परेचर कन्ट्रोल डायल की उस सेटिंग को चुनें, जो आयरन किए जाने वाले कपड़े के लिए सबसे उपयुक्त हो.
 - पायलट लाइट चमक उठता है, जो इस बात का संकेत है कि आयरन का स्विच चालू हो गया है.
 - जब इसका स्तर आवश्यक तापमान पहुंच जाता है तो पायलट लाइट बुझ जाता है.
 - अब आयरन उपयोग के लिए तैयार है.
 - नोज़ल को कपड़े की ओर लक्ष्य करें.
 - सप्रे बटन  को दबाएं और कपड़े को आयरन करें.
- टिप्पणी : इस फ़ंक्शन को शुरू करने के लिए सप्रे बटन को कई बार दबाने की जरूरत हो सकती है.

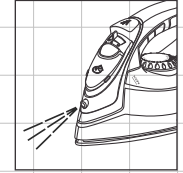

- उपयोग न होने पर आयरन को विद्युत आपूर्ति सॉकेट से अलग कर दें.
- जब आयरन पूरी तरह से ठंडी हो जाए, तो उसे किसी सुरक्षित जगह पर खड़ी स्थिति में रख दें.

स्प्रे/स्टीम आयरनिंग

- सोल प्लेट पर अगर कोई सुरक्षात्मक फिल्म या स्टिकर हो तो उसे निकाल दें.
- पावर कॉर्ड को खोलें और उसे सीधा करें.

▶ पानी कैसे भरें

- वाटर टैंक को निम्नानुसार नल के पानी से भरें :
- स्टीम कंट्रोल नाॅब को ✕ की स्थिति में लाएं.
- वाटर इनलेट कवर खोलें और पानी डालने के छिद्र से इसमें पानी भरें.
- वाटर टैंक के 'मैक्स' चिन्ह के स्तर तक पानी भरें.
(आयरन को उसकी हील पर खड़ा रखकर पानी के स्तर की जांच करें.)

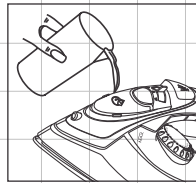

been dropped or damaged. To avoid the risk of electric shock, do not disassemble or repair the iron, but contact nearest Bajaj authorised customer care center for service. Incorrect reassembly or repair can cause a risk of electric shock when the iron is used.

- Place all the electrical appliances out of reach of children. Close supervision is necessary for an appliance being used near children.
- Do not leave the iron unattended whilst plugged in or on an ironing board. Never allow the power cord to overhang the work surface.
- Burns can occur from touching hot metal parts.
- Do not use outdoors.
- This iron is intended for household use only.
- If the supply cord is damaged, it must be replaced by the manufacturer, its service agent or similarly qualified persons in order to avoid a hazard.
- Iron must not be left unattended while it is connected to supply.
- Plug must be removed from the socket-outlet before the water reservoir is filled with water.

NOTE :

- **Parts illustrated in this use and care manual are indicative only, parts provided with the product may differ with illustrations.**
- **This product is intended for household use only.**
- **Specifications are subject to change without notice.**

► SPECIAL INSTRUCTIONS

1. If your Iron does not work, check the following points :

- ▶ Has the temperature control been set to the required temperature ?
 - ▶ Is the plug in its socket?
 - ▶ Is the plug itself or the socket faulty? (Check by plugging in another appliance)
2. **Warning :** When in use, your iron should never be placed flat and left on an ironing board.
3. To prevent damage to the textile being ironed follow the temperature guide carefully. (Test the inside of the hem of the garment).
4. When ironing is complete, remove power plug from the electric supply socket.
5. If you drop or severely knock your iron this could cause internal damage even if the outside appears alright. Have it checked by the nearest Bajaj authorised customer care center.
6. Do not attempt to replace the power cord or any other parts yourself, because special tools and skill is required for repairs. Please bring the iron to nearest Bajaj authorised customer care center for repairs.

► पहली बार उपयोग करने से पहले

ड्राय आयरनिंग

- सोल प्लेट पर लगी किसी भी सुरक्षात्मक फ़िल्म या स्टिकर को निकाल दें.
- पॉवर कॉर्ड को खोलें और उसे सीधा करें.
- आयरन को एक उचित विद्युत आपूर्ति सॉकेट से जोड़ें.
- टेम्परेचर डायल को घड़ी की दिशा में घुमाएं; कपड़े के लेबल की सिफ़ारिशों के अनुसार '•' (१ बिन्दु), '••' (२ बिन्दु) या '•••' (तीन बिन्दु) को चुनें. स्टीम कन्ट्रोल नॉब को '❄' कि और रखें. टेम्परेचर कन्ट्रोल डायल की उस सेटिंग को चुनें, जो आयरन किए जाने वाले कपड़े के लिए सबसे उपयुक्त हो.
- पायलट लाइट चमक उठता है, जो इस बात का संकेत है कि आयरन का स्विच चालू हो गया है.
- जब इसका स्तर आवश्यक तापमान पहुंच जाता है तो पायलट लाइट बुझ जाता है.
- अब आयरन उपयोग के लिए तैयार है.
- सोल प्लेट पर रह गए किसी सुरक्षात्मक रसायन को निकालने के लिए एक भीगे तौलिए पर आयरन करें. कुछ मिनटों बाद आयरन सही उपयोग के लिए तैयार है.
- जब आयरनिंग का कार्य पूरा हो जाए तो टेम्परेचर डायल को घड़ी की उल्टी दिशा में 'ओ' की ओर घुमाएं, आयरन बंद हो जाएगी.

विद्युतीय आवश्यकताएं

यह जांच करें कि आपके उपकरण की रेटिंग प्लेट पर दिया गया वोल्टेज, आपके घर की विद्युत आपूर्ति के अनुसार है या नहीं, जो कि ए.सी. (अल्टरनेटिंग करंट) ही होना चाहिए.



चेतावनी : प्लग/पॉवर कॉर्ड अगर टूटे हों तो उसका उपयोग नहीं करना चाहिए क्योंकि ये खतरनाक हो सकता है.

चेतावनी : इस उपकरण को अनिवार्य रूप से अर्थर्ड होना चाहिए.

आयरन करने के लिए सुझाव

- आयरन किए जाने वाले कपड़ों को उनके प्रकार के अनुसार छांट लें. इससे विभिन्न प्रकार के कपड़ों के लिए तापमान को बार-बार समायोजित नहीं करना पड़ेगा.
- अगर आप किसी कपड़े के बारे में आश्वस्त न हों तो उस कपड़े के पीछे या भीतर की ओर थोड़े से हिस्से पर आयरन करके जांच लें. कम तापमान से शुरू करें और उसे धीरे-धीरे बढ़ाएं.
- आयरनिंग के ताप से संवेदनशील कपड़ों को आयरन करने से पहले लगभग तीन मिनट तक रुकें, क्योंकि तापमान को इच्छित स्तर तक पहुंचने के लिए उसे समायोजित होने में थोड़ा समय लगता है, चाहे तापमान कम हो या ज्यादा.
- नाजूक कपड़े, जैसे रेशम, ऊन, वेलर आदि को आयरनिंग कपड़े से आयरन करना सबसे अच्छा होता है, जिससे उन पर होने वाले चमक वाले निशान सलामत रहें.

READ THE GARMENT LABELS AND FOLLOW THE MANUFACTURER'S IRONING INSTRUCTIONS THAT ARE OFTEN SHOWN BY SYMBOLS SIMILAR TO THE FOLLOWING

Temperature Control Setting		
 <ul style="list-style-type: none"> • Acetate • Elastane • Polyamide • Polypropylene 	 <ul style="list-style-type: none"> • Polyester • Silk • Triacetate • Viscose 	 <ul style="list-style-type: none"> • Cotton • Linen

▶ ELECTRICAL REQUIREMENTS

Check that the Voltage on the rating plate of your appliance corresponds with your house electricity supply which must be A.C. (Alternating Current).







Warning: The Plug / power cord, if severed, must not be used as it is hazardous.

Warning: This appliance must be earthed.

▶ HINTS FOR IRONING

- Sort out the articles to be ironed according to the type of fabric. This will minimize the frequency of temperature adjustment for different garments.
- Test ironing on a small area on the back side or inside the garment if you are unsure about the type of fabric. Start with a low temperature and increase gradually.
- Wait for about three minutes before ironing heat sensitive fabrics. Temperature adjustment needs certain time to reach the required level no matter it is higher or lower.
- Delicate fabrics such as silk, wool, velour etc. are best ironed with an ironing cloth to prevent shine marks.

▶ कपड़े के लेबलों को पढ़ें और निर्माता के आयरनिंग संबंधी निर्देशों का पालन करें, जो अक्सर निम्नांकित जैसे प्रतीक चिन्हों द्वारा दर्शाए जाते हैं

तापमान नियंत्रण की सेटिंग		
 	 	 
<ul style="list-style-type: none"> • एसिटेट • एलास्टेन • पॉलीएमाइड • पॉलीप्रॉपीलिन 	<ul style="list-style-type: none"> • पॉलिएस्टर • सिल्क • ट्राइएसिटेट • विस्कोस 	<ul style="list-style-type: none"> • कॉटन • लिनेन

 **विशेष निर्देश**

अगर आपकी आयरन काम न करे, तो निम्नलिखित बिन्दुओं की जांच करें :

- ▶ क्या टेम्परेचर कंट्रोल को आवश्यक तापमान पर सेट किया गया है ?
- ▶ क्या प्लग इसकी सॉकेट में है ?
- ▶ क्या स्वयं प्लग या सॉकेट खराब हैं ? (इसकी जांच अन्य उपकरण का प्लग लगाकर करें)
- चेतावनी : उपयोग के दौरान आपकी आयरन को कभी सीधा नहीं रखना चाहिए और उसे आयरनिंग बोर्ड पर नहीं छोड़ना चाहिए.
- आयरन किए जा रहे कपड़े को खराब होने से बचाने के लिए तापमान संबंधी मार्गदर्शिका का पालन सावधानीपूर्वक करें. (कपड़े के भीतर की ओर जांच करें).
- जब आयरनिंग पूरी हो जाए, तो पॉवर प्लग को विद्युत आपूर्ति सॉकेट से निकाल दें.
- अगर आपकी आयरन गिर जाए या उसे गंभीर टक्कर लगे तो इससे उसमें अंदरूनी नुकसान हो सकता है, चाहे वह ऊपर से ठीक दिखाई दे. इसकी जांच निकटतम बजाज अधिकृत कस्टमर केयर सेन्टर पर करवाएं.
- पॉवर कॉर्ड या अन्य किसी पुर्जेको स्वयं बदलने की कोशिश न करें, क्योंकि मरम्मत के लिए विशेष औजारों और कौशल की ज़रूरत होती है. मरम्मत के लिए कृपया आयरन को अपने निकटतम बजाज अधिकृत कस्टमर केयर सेन्टर पर ले जाएं.

 **BEFORE FIRST USE****Dry Ironing**

- Remove any protective films or stickers from the sole plate.
- Unwind and straighten the power cord.
- Connect the iron to a suitable electrical supply socket.
- Turn the Temperature Dial in clockwise direction to '•' (1 dot), '••' (2 dots), '•••' (3 dots) according to recommendation of garment label. Move steam control knob to align '☒' with pointer. Select the setting of temperature control dial best suited for the fabric to be ironed.
- Pilot light glows indicating that the iron is switched on.
- Pilot light goes off when the required temperature is reached.
- The iron is ready for use.
- Iron a damped towel for removing any protective chemical left on the sole plate. After a few minutes the iron is ready for proper use.
- When the ironing is over turn the temperature dial in anticlockwise direction to '0', the iron is switched off.

- Disconnect the iron from the electric supply socket when it is not in use.
- When the iron gets cooled completely, store it vertically in a safe place.

Spray /Steam Ironing

- Remove any protective films or stickers from the sole plate.
- Unwind and straighten the power cord.

How to Fill Water

- Fill the water tank with tap water as under :
- Move Steam Control Knob to align with 'X'

- Open the water inlet cover and fill water through the water inlet hole.

- Fill up to the 'Max' level of the water tank.
(Check the water level by keeping the iron vertically on its heel.)

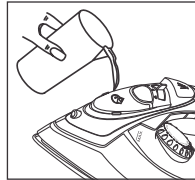

बिजली के झटके के खतरे से बचने के लिए, आयरन को खोलें नहीं या उसकी मरम्मत न करें, बल्कि इसकी सर्विस के लिए अपने निकटतम बजाज अधिकृत कस्टमर केयर सेंटर पर संपर्क करें. गलत तरीके से जोड़ने या मरम्मत होने से आयरन का उपयोग करने पर उससे बिजली का झटका लग सकता है.

- सभी विद्युत उपकरणों को बच्चों की पहुंच से दूर रखें. बच्चों के पास उपयोग किए जा रहे उपकरण के लिए बारीकी से निगरानी आवश्यक है.
- जब आयरन का प्लग लगा हो या जब वह आयरनिंग बोर्ड पर हो, तब उसे अकेला नहीं छोड़ना चाहिए. पॉवर कॉर्ड को कार्य करने की जगह पर कभी लटकने न दें.
- धातु के गर्म हिस्सों को छूने से जल सकते हैं.
- इसका उपयोग घर के बाहर न करें.
- यह आयरन केवल घरेलू उपयोग के आशय से ही है.
- अगर आयरन की कॉर्ड क्षतिग्रस्त हो तो, उत्पादकर्ता से बदलवाए अथवा सर्विस एजेंट को बुलाए या प्रशिक्षित व्यक्ति से ठीक करवाए. ऐसा करके क्षति से बचें
- जब आयरन का प्लग लगा हो तो उसे उपेक्षित न छोड़ें
- पानी की टंकी भरने से पहले, आयरन को मेन्स सप्लाय आऊलेट से अलग करें

टिप्पणी : • इस उपयोग एवं देखभाल पुस्तिका में चित्रित पुर्जे केवल सांकेतिक हैं, उत्पाद के साथ उपलब्ध करवाए जाने वाले पुर्जे, चित्रण से भिन्न हो सकते हैं.

- यह उत्पाद केवल घरेलू उपयोग के आशय से ही है.
- विनिर्देश बगैर सूचना के परिवर्तन के अधीन हैं.

महत्वपूर्ण सुरक्षा उपाय

विद्युत उपकरणों का उपयोग करते समय बुनियादी सुरक्षा सावधानियों का हमेशा पालन करना चाहिए, जिनमें निम्नलिखित शामिल हैं :

- सभी निर्देशों को पढ़ें.
- आयरन का उपयोग केवल उसी के लिए करें, जिसके लिए वह है.
- यह जांच करें कि युनिट की रेटिंग प्लेट पर दिया गया वोल्टेज, आपके घर की विद्युत आपूर्ति के अनुसार है या नहीं, जो २३० वोल्ट ए.सी. (अल्टरनेटिंग करंट) ही होना चाहिए.
- बिजली के झटके से सुरक्षित रहने के लिए आयरन को पानी या अन्य किसी तरल पदार्थ में न डुबोएं.
- आयरन का प्लग आउटलेट में लगाते या निकालते समय उसका स्विच हमेशा बंद होना चाहिए. इसे सॉकेट से अलग करने के लिए कभी भी कॉर्ड को न खींचें, इसके बजाय प्लग को पकड़कर उसे अलग करें.
- आयरन के टैंक में पानी भरते समय एवं उसे साफ करने से पहले, उपयोग न होने पर उसका प्लग विद्युत आपूर्ति सॉकेट से निकाल दें.
- कॉर्ड को गर्म सतहों से छूने न दें. आयरन को रखने से पहले उसे पूरी तरह से ठंडी हो जाने दें. इसे रखते समय कॉर्ड को आयरन के आसपास ढीला करके लपेटें.
- पानी के टैंक में कोई परफ्यूम, विनेगर या अन्य रासायनिक तरल पदार्थ न भरें, वे आयरन को गंभीर क्षति पहुंचा सकते हैं.
- अगर आयरन की कॉर्ड क्षतिग्रस्त हो या वह गिर गई हो या क्षतिग्रस्त हो गई हो तो उसे न चलाएं.

Spray ironing

- Fill the iron as described in the section of “How To Fill Water”.

Connect the iron to a suitable electric supply socket.

- Turn the Temperature Dial in clockwise direction to “•••” (3 dots) setting. Select the setting of temperature control dial best suited for the fabric to be ironed.

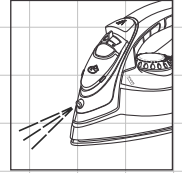

- Pilot light glows indicating the iron is switched on.
- Pilot light goes off when the required temperature is reached.
- The iron is now ready for use.
- Aim the nozzle to the garment.
- Press the Spray Button ‘’ and iron the cloth.

Note: It may be necessary to press the spray button a few times to start this function.

▶ STEAM IRONING

- Fill the iron as described in “How to Fill Water”.
- Connect the iron to a suitable electrical supply socket.
- Turn the Temperature Dial in clockwise direction to ‘•••’ (3 dots) setting. Select the setting of temperature control dial best suited for the fabric to be ironed.
- Pilot light glows indicating the iron is switched on.
- Pilot light goes off when the required temperature is reached.
- The iron is now ready for use.
- Slide the steam control knob to align with ‘

12

▶ Troubleshooting

Problem	Possible cause	Solutions
<ul style="list-style-type: none"> • Water drips from the hole in the sole plate 	<ul style="list-style-type: none"> • The selected temperature is too low and does not allow for the formation of steam. • You are using steam while the iron is not hot enough. • You are using the burst of steam too often. • The steam flow is too high. • You have stored the iron horizontally, without emptying it and without setting it to  <p>17</p> 	

CLEANING THE IRON

- Disconnect the iron from the mains supply outlet.
- Use a damp cloth or non-scratching cleaner to remove any deposits on the sole plate or the cabinets.
- Never use sharp or rough objects to remove the deposits on the sole plate.
- Never use any abrasive, vinegar or other chemical agents to clean the iron.

SAFETY PROTECTIVE CUT OUT

In the unlikely event of the thermostat failing., the protection circuit built in the iron will activate and switch the unit “OFF” to prevent overheating of iron. The iron should then be taken to an authorised Bajaj Service Center.

DRAINING THE WATER

- Move Steam Control Knob to align with 'X'.
- Disconnect the iron from the electrical supply socket.
- Hold the water tank upside down and gently shake it to remove the water remaining in the water tank.
- Press the spray buttons to release any reserves.

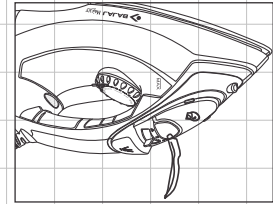

 **SELF-CLEANING**

The iron will remain in the best condition if it is cleaned at least once a month or more regularly depending on the hardness of the water used. This will remove the scales and minerals built up in the Steam Chamber. To clean the iron

- Fill the iron as described in the section “How To Fill Water” fill the water up to half.
- Place the iron on a surface in upright standing position on its heel.
- Connect to the electric supply socket.
- Turn the Temperature Dial in clockwise direction to 'Max' setting.
- Pilot light glows indicating the iron is switched on.
- Pilot light goes off when the required temperature is reached.
- Wait for one more cycle; pilot light glows and goes off.
- Turn the Temperature Dial in anti-clockwise direction to 'Min/O'.

- Disconnect the iron from electrical supply socket.
- Hold the iron horizontally over a sink
- Slide and hold the steam control knob to '☞' position.
- Steam and boiling hot water will emit from the holes on the sole plate washing away the scales and minerals that have built up inside the Steam Chamber.
- Gently move the iron back and forth until the water tank is empty.

Caution: Keep skin/body away from the hot water.