

COBY

CSTV-130 Wireless TV Speaker Altavoz de TV inalámbrico



User Manual | Manual de Usuario



EN ... 01

ES ... 20



In the box

- 1 x CSTV-130 Wireless TV Speaker
- 1 x Speaker Dock
- 1 x AC Power Adapter
- 1 x RCA Cable
- 2 x Micro USB Cable
- 1 x Optical Cable
- 1 x AUX Cable
- 1 x User Manual



Overview

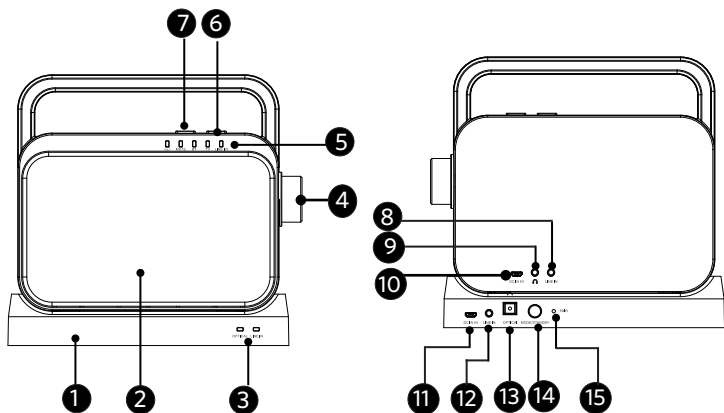

- 1 **Dock**
- 2 **TV Speaker**
- 3 **Dock LED Indicators** - Indicates status of the Dock.
- 4 **Power/Volume Knob** - Turns the Speaker on/off and adjusts volume level.
- 5 **Speaker LED Indicators** - Indicates status of the Speaker, including 5 LEDs to indicate battery status, Mute Mode, Bluetooth mode, TV mode, Aux In mode.
- 6 **Mode Button (Speaker)** - Press repeatedly to toggle between the Speaker's Bluetooth mode, TV mode and Aux In mode.
- 7 **Mute Button** - Press to mute or resume sound for playback.
- 8 **3.5 mm AUX Input Jack (Speaker)** - For playing music from headphone output or AUX Output of another device.
- 9 **Headphone Output Jack** - For listening TV audio with headphones.
- 10 **Speaker Micro USB Charging Port** - For charging the Speaker.
- 11 **Dock Power Input Port (Micro USB)**- Power input for the Dock.
- 12 **3.5 mm AUX Input Jack (Dock)** - For playing music from the headphone output or AUX Output of another device.
- 13 **Optical Input Port** - Alternate connector to TV audio.
- 14 **Mode/Standby Button (Dock)** - Press repeatedly to toggle between TV Mode and Aux In Mode, press and hold to enter Standby Mode, the LED Indicator light of the dock will flash slowly and the speaker sound will be muted. You can press and hold this button again to resume Speaker sound.
- 15 **Pair/Unpair button** - For manually pairing the Speaker with the Dock or disconnecting the Speaker with the Dock.



Charging your Speaker

There are two methods for charging the TV Speaker.

Method 1. Connecting to an AC Power source

Step 1. Connect the included power adapter to the USB end of the included Micro USB cable.

Step 2. Plug the Micro USB end of the connected AC power cable to the **Speaker Micro USB Charging port**, or to the **Dock Power Input Port** and place the TV Speaker onto the Dock with the two metal pins aligned.

Step 3. Plug the other end of the power cable to an AC power source to begin charging.

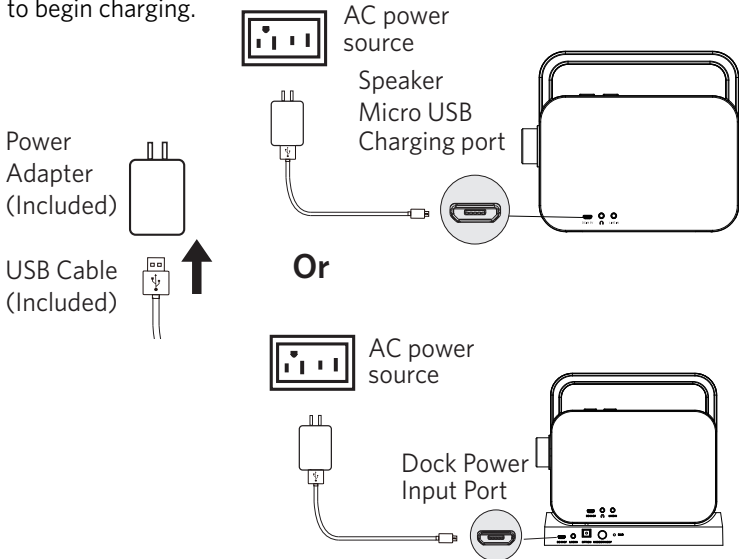

Method 2. Connecting to a USB power source

Step 1. Connect one end of the included Micro USB Cable to the **Speaker Micro USB Charging Port**, or to **the Dock Power Input Port** (5V, Micro USB Port) and place the TV Speaker onto the Dock.

Step 2. Connect the other end of the cable to a USB power source to begin charging.

USB power source

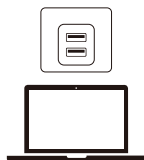

Speaker
Micro USB
Charging port

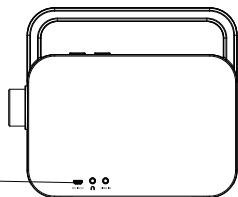

Or

USB power source

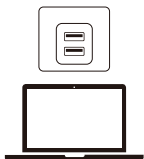

Dock Power
Input Port

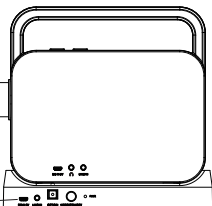

Note: Some TVs come with USB power output port, you can also directly plug the USB end of the included Micro USB cable into the TV's USB port to charge the speaker. Make sure your TV's USB power output is 5V/1A so that it can power the dock on, refer to your TV's user manual.

Battery status indication on Speaker LED

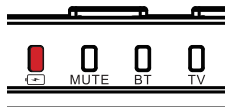

Steady red

Charging

Off

Fully charged

Slowly flashing green

Low battery power

Powering On/Off

1. Power the Speaker on/off

To power on the Speaker, turn the **Power/Volume button** clockwise until you hear a click.

To power off the Speaker, turn the **Power/Volume button** counter clockwise until you hear a click.

2. Power the Dock on/off

To power on the dock, connect the supplied charging cable to the DC 5V Power Jack of the Dock and to a power source. If the Dock is powered on, the Dock LED Indicator will light up.

To power off the Dock, disconnect the charging cable from the power source.

To set the Dock to Standby Mode, press and hold the **Mode/Standby Button** on the Dock until the Dock LED Indicator slowly flashes.

Pairing your Speaker and the Dock

When the Speaker and Dock are both powered on, they will pair together automatically. If they are successfully paired, you will hear the sound for the audio playback from the TV speaker while you connect the dock to an audio source.

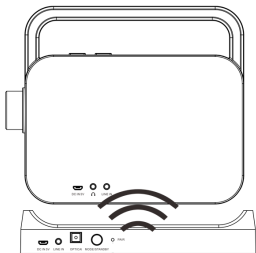



Connections

There are four methods available for connecting the TV speaker, you can use any of the connection methods listed down to connect the TV speaker to your desired audio source.

1. Connect to the Optical port of the Dock through an optical cable

Step 1. Pull out and remove the rubber protector nubs on both ends of the supplied Optical Cable.

Step 2. Connect the included Optical Cable to the Optical Port of the Dock and to your TV's Optical Port.

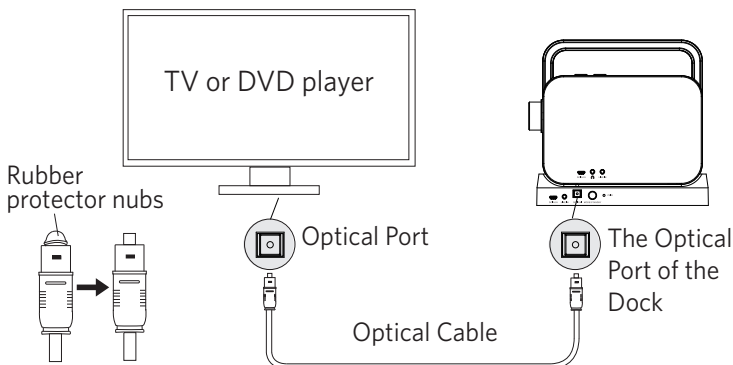

Step 3. Press the **MODE Button** on both the Speaker and Dock to select **TV Mode**, the TV LED Indicator on both the Speaker and Dock will turn orange.

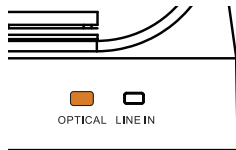
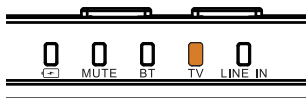

Step 4. Make sure the audio settings on your connected TV are set to **PCM or Optical** audio format. **Note:** If your TV has the sound settings set to Dolby or another format, your Speaker may not function properly. You must change the sound output to PCM or Optical audio. Refer to your TV's user manual.

2. Connect to the Line In port of the Dock through an AUX cable or AUX+ RCA cable

Step 1. Connect one end of the included AUX Cable to the Line In (AUX In) port of the Dock and to the Headphone Output or AUX Out port of your device (Like your TV, DVD player, smart phone, laptop etc.).

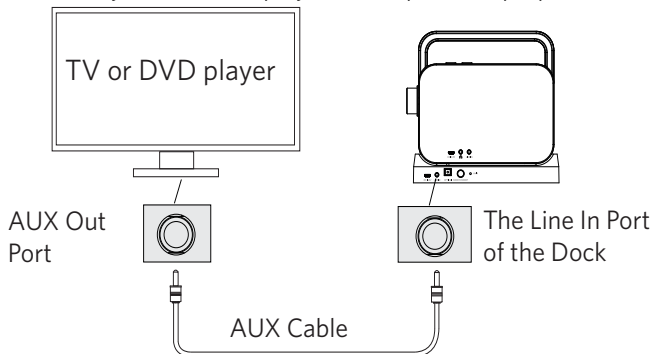

If your TV or DVD player has RCA Audio Out ports, you can use the included RCA cable (Red colored connector for right audio channel, white colored connector for left audio channel) to connect with the AUX cable, as shown in the following figure below.

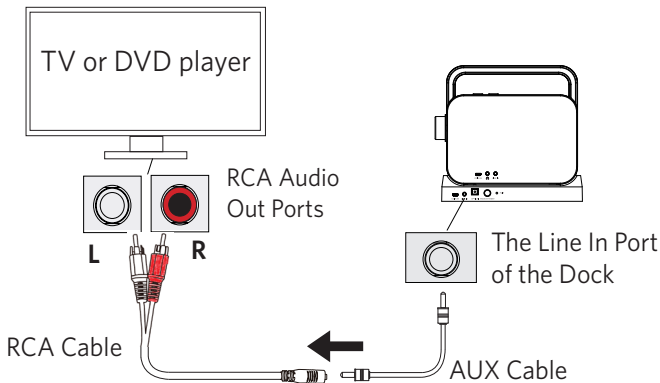

Step 2. Press the **Mode Button** repeatedly on the Dock to select **Line In Mode** and on the speaker to select **TV Mode**, the Line In LED Indicator on the Dock will turn green, the TV LED indicator on the speaker will turn orange.

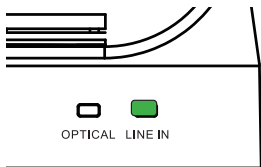
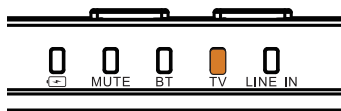

Step 3. Make sure the audio settings on your connected TV are set to **PCM or Optical** audio format.

3. Connect to the Line In port of the Speaker through an AUX cable or AUX+ RCA cable

Step 1. Connect one end of the included AUX Cable to the Line In (AUX In) Port of the Speaker and to the Headphone Output or AUX Out port of your device (Like your TV, DVD player, smart phone, laptop etc.).

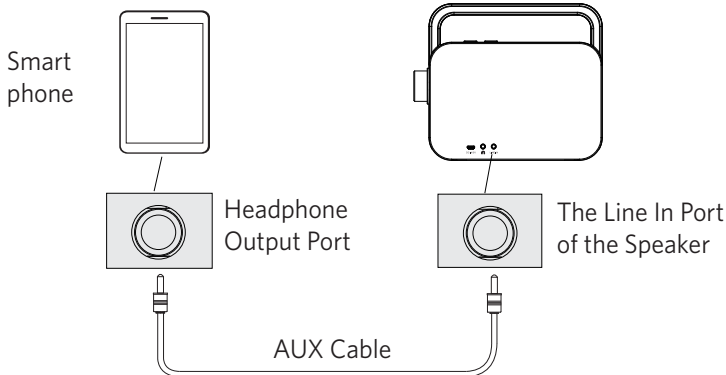

If your TV or DVD player has RCA Audio Out ports, you can use the included RCA cable (Red colored connector for right audio channel port, white colored connector for left audio channel port) to connect with the AUX cable, as shown in the following figure below.

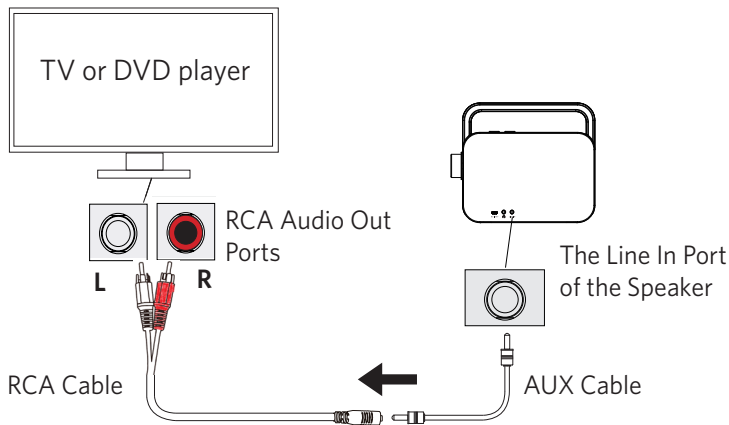

Step 2. Press the **Mode Button repeatedly** on the Speaker to select **Line In Mode**, the Line In LED Indicator on the Speaker will turn green.

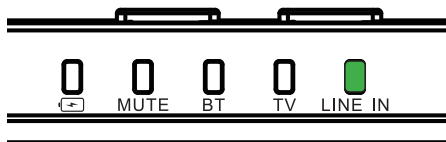

Note: When an AUX cable is connected, it will automatically unpair from any actively paired Bluetooth® device.

4. Bluetooth connection with your device

Step 1. Press the **Mode Button** on the Speaker to select and enter **Bluetooth Mode**, the Bluetooth LED Indicator on the Speaker will rapidly flash blue.

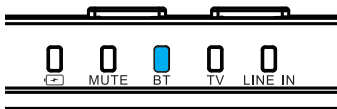

Step 2. Turn on Bluetooth in your device's settings and search for "CSTV-130", then tap "CSTV-130" to connect.

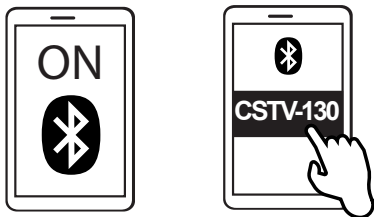

If the Speaker is successfully paired with your media device, the Bluetooth LED Indicator on the Speaker will glow solid blue, and you will hear a tone notification.

Notes

1. If there is no operation for more than 15 minutes after you select Bluetooth mode, the TV speaker will automatically enter Standby mode, then the Bluetooth LED Indicator light will be off, and the Mute LED indicator will glow red. To enter Bluetooth mode, you need press the **Mode button** again to select it.
2. The Speaker will automatically be paired with your last successfully connected media device next time they are both turned on.



Audio playback

Once your Speaker is connected to an audio device using any of the connection modes listed above, music and other audio will be playable and controlled through that device. There are some controls that can be performed on the Speaker itself.

To raise or lower the volume of the Speaker, turn the **Power/Volume Knob** clockwise or counter clockwise.

To mute or resume your music sound, press the **Mute Button once**.



Notes

1. During audio playback, please do not press and hold the Mute button for more than 2 seconds, otherwise the speaker will unpair with the dock.
2. The Speaker can be used to play audio both on its own and while connected to the Dock (Please note that the distance between the speaker and dock should be within 100 feet.).



Listening music with your headphones

Connect wired headphones or earbuds to the Headphone Output Jack on the Speaker. You can use the Speaker's Volume Knob and Mute Button here as well.

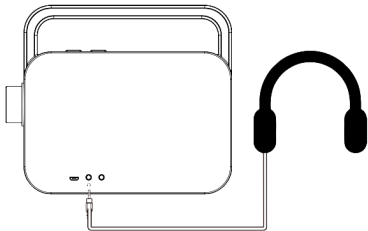

Troubleshooting

Problem	Solution
Bluetooth mode is not working.	<ol style="list-style-type: none">1. On your phone's Bluetooth settings, tap Forget the device to clear the Speaker's Bluetooth connection from your device.2. Turn your phone's Bluetooth off, then turn it on again.3. Ensure your Speaker is set to Bluetooth mode, search for "CSTV-130", then tap "CSTV-130" to reconnect.
The Speaker will not pair with the Dock automatically.	<p>Step 1: Turn on the speaker, press the MODE button on the Speaker to select TV Mode, then press and hold the Mute button for 2-3 seconds.</p> <p>Step 2: Connect the dock to the power source, make sure that your dock is connected to the TV with an optical cable (then switch the dock to TV mode), or is connected to your audio device with an AUX cable (then switch the dock to Line In mode), and use a metal pin to press the PAIR button to repair the Speaker and the Dock.</p>
Audio from the Speaker sounds distorted.	Select PCM 2.0 (or PCM stereo) as the audio output.
The Speaker is not responsive to any input.	Check if the Speaker's battery is dead, and charge it if so.



Specifications

Model Number	CSTV-130
Playtime	Up to 8 hours
Power Input for dock	5 V, 1 A
Power input for speaker	5 V, 1 A
Charging time	4 hours
Charge Voltage	3.7 V
Battery Type	Rechargeable Lithium-ion
Battery capacity	2200mAh
Power consumption	7W x 2
Driver (full range)	50.8 mm
Range	30m/100 ft
Bluetooth version	V 5.0
Frequency	2.4 Ghz



Safety Statement

Safety Precautions

1. Avoid dropping.
2. Do not disassemble this device.
3. Do not expose this device to rain or moisture or submerge in water.
4. Ideal temperatures are 0°C to 35°C. Avoid extreme temperatures.
5. Keep the device away from excessive heat, such as sunshine, fire or the like.
6. Do not use the device outdoors during thunderstorms.
7. Use original or certified cables.
8. The Power Adapter is used as the disconnect device for the dock. Ensure that the socket outlet is easily accessible after installation.
9. Hands must be dry when plugging the power cord into an AC outlet to prevent electrical shock. Do not damage the power cord by disassembling, bending, pulling or exposing it to heat as it may cause a fire or electrical shock.
10. Make sure to completely insert the power plug into an AC outlet. Insecure connections can cause a fire.
11. Do not use any corrosive cleaner/oil to clean.
12. To prevent damage to your device's parts or internal circuits, do not use it in dusty, smoky, damp or dirty environments.
13. Do not use, store or transport the device where flammables or explosives are stored. Using your device in these environments increases the risk of explosion or fire.

FCC Statement

FCC ID: 2AMSOCSTV-130

This device complies with Part 15 of the FCC Rules. Operation is subject to the following two conditions:

(1) this device may not cause harmful interference, and (2) this device must accept any interference received, including interference that may cause undesired operation.

Warning: Changes or modifications not expressly approved by the party responsible for compliance could void the user's authority to operate the equipment.

Note: This equipment has been tested and found to comply with the limits for a Class B digital device, pursuant to Part 15 of the FCC Rules. These limits are designed to provide reasonable protection against harmful interference in a residential installation.

This equipment generates, uses and can radiate radio frequency energy and, if not installed and used in accordance with the instructions, may cause harmful interference to radio communications. However, there is no guarantee that interference will not occur in a particular installation. If this equipment does cause harmful interference to radio or television reception, which can be determined by turning the equipment off and on, the user is encouraged to try to correct the interference by one or more of the following measures: (1) Reorient or relocate the receiving antenna. (2) Increase the separation between the equipment and receiver. (3) Connect the equipment into an outlet on a circuit different from that to which the receiver is connected. (4) Consult the dealer or an experienced radio / TV technician for help.

FCC Radiation Exposure Statement:

The device has been evaluated to meet general RF exposure requirement. The device can be used in portable exposure condition without restriction.

Notice



This product complies with the radio interference requirements of the European Community.



This symbol means the product must not be discarded as household waste, and should be delivered to an appropriate collection facility for recycling.

Follow local rules and never dispose of the product and rechargeable batteries with normal household waste. Correct disposal of old products and rechargeable batteries helps prevent negative consequences for the environment and human health.

Disclaimer

All information, design and specifications contained in this manual were correct at the time of this publication. As the product goes under continuous upgrades and changes, however, the final device may have slight differences. The contents of this manual are subject to change without prior notice, and Fesco Group will not be liable for any errors contained herein or for incidental or consequential damages in connection with the furnishing performance or use of this manual.

COBY COPYRIGHT © 2022 ALL RIGHTS RESERVED. COBY IS A REGISTERED TRADEMARK OF CBY HOLDINGS, LLC. MANUFACTURED BY SUMMIT ELECTRONICS LLC. USED UNDER LICENSE. CBY HOLDINGS, LLC DOES NOT MANUFACTURE THIS PRODUCT OR PROVIDE ANY MANUFACTURER'S WARRANTY OR SUPPORT. THE BLUETOOTH® WORD MARK AND LOGOS ARE REGISTERED TRADEMARKS OWNED BY THE BLUETOOTH SIG, INC. AND ANY USE OF SUCH MARKS BY SUMMIT ELECTRONICS LLC IS UNDER LICENSE. OTHER TRADEMARKS AND TRADE NAMES ARE PROPERTY OF THEIR RESPECTIVE OWNERS.

 WARNING: CANCER AND REPRODUCTIVE HARM - WWW.P65WARNINGS.CA.GOV.



The Bluetooth® word mark and logos are registered trademarks owned by the Bluetooth SIG, Inc. and any use of such marks by Fesco Distributors, Inc. is under license. Other trademarks and trade names are those of their respective owners.



SUMMIT ELECTRONICS LLC One Year Limited Warranty

WARRANTY SUMMIT ELECTRONICS LLC LIMITED WARRANTY (“Warranty”) - For product Categories Listed in Chart Below (as applicable, “Product”) Before returning your Product for service under this Warranty, please (i) read the instruction manual carefully. If you are still having trouble with your Product, please contact Technical Support at helpdesk@summitcegroup.com.

Warning: Some Products may contain components that are small enough to be swallowed. Please keep out of reach of children.

Subject to the terms and conditions herein, SUMMIT ELECTRONICS LLC (hereinafter called “SUMMIT ELECTRONICS LLC”) warrants to the original purchaser of the Product (“Customer”) that for the applicable Warranty Period listed below, the Product will be free from defects in material or workmanship under normal, non-commercial use (“Defects”).

Warranty Period encompasses, as listed below, separate “Coverage Periods” for Parts and Labor, each Coverage Period for one year, to begin from the original date of Customer purchase. If Customer returns a defective Product (or any component thereof) during the applicable Warranty Period, SUMMITELECTRONICSLLC will, at its option, during the specified Coverage Periods for Parts and Labor (as applicable) either: (i) repair the Product (or, as applicable, any component thereof) or (ii) replace the Product (or, as applicable, any component thereof) with a new or refurbished Product (or, as applicable, any component thereof), in either case free of charge to Customer for Parts and/ or Labor (as applicable) during the specified Coverage Period only, and excluding applicable shipping charges (noted below), for which the Customer is responsible. The foregoing states the Customer’s exclusive remedy and SUMMIT ELECTRONICS LLC’s sole liability for breach of the limited warranty contained herein.

This Warranty specifically excludes any Product (or, as applicable, any component thereof) that has been subject to or Defects resulting from: (a) any neglect or misuse by a Customer, an accident, improper application, violation of operating instructions for the product, any other Customer-induced damage, or the alteration or removal of any product serial number; (b) any modification or repair to Product (or, as applicable, any component thereof) by any party other than SUMMIT ELECTRONICS LLC or a party authorized in writing by SUMMIT ELECTRONICS LLC; (c) any damage to Product (or, as applicable, any

component thereof) due to power surges, incorrect electrical voltage, misconnection to any device, or malfunction of any device used with the Product (or, as applicable, any component thereof); (d) cosmetic damage to the Product (or, as applicable, any component thereof) caused by normal wear and tear; (e) shipping damage that occurs while the Product is in transit; (f) damage caused by heat sources, sunlight, electromagnetic conditions, or other climatic conditions; or (g) any acts of God. Product is sold to Customer for personal, non-commercial use only. Product is not warranted for Customer's commercial or rental use.

In addition, Product is not warranted against failure, and should not be used by Customer for any application where (i) there is a risk that any data stored on Product will be breached or otherwise compromised, or (ii) the data stored on Product is relied upon for medical or lifesaving applications. SUMMIT ELECTRONICS LLC disclaims any Warranty for any of the foregoing uses to the fullest extent permitted by law. Customer assumes any and all risks associated with such uses of Product and agrees to indemnify SUMMIT ELECTRONICS LLC for any damages claimed against SUMMIT ELECTRONICS LLC for such uses. EXCEPT FOR EXPRESS WARRANTIES STATED ABOVE AND TO THE MAXIMUM EXTENT PERMITTED BY LAW, THE PRODUCTS ARE PROVIDED "AS IS", AND SUMMIT ELECTRONICS LLC DISCLAIMS ALL OTHER WARRANTIES, INCLUDING WITHOUT LIMITATION ANY IMPLIED WARRANTY (I) OF MERCHANTABILITY, (II) OF FITNESS FOR A PARTICULAR PURPOSE, OR (III) OF NON-INFRINGEMENT OF THIRD-PARTY RIGHTS. TO THE MAXIMUM EXTENT PERMITTED BY APPLICABLE LAW, IN NO EVENT WILL SUMMIT ELECTRONICS LLC BE LIABLE TO CUSTOMER OR ANY THIRD PARTY FOR ANY INDIRECT, SPECIAL, INCIDENTAL, CONSEQUENTIAL, EXEMPLARY OR PUNITIVE DAMAGES, INCLUDING, WITHOUT LIMITATION, ANY LOST PROFITS OR REVENUES, LOSS OR INACCURACY OF ANY DATA OR COST OF SUBSTITUTE GOODS, REGARDLESS OF THE THEORY OF LIABILITY (INCLUDING NEGLIGENCE) AND EVEN IF SUMMIT ELECTRONICS LLC HAS BEEN ADVISED OF THE POSSIBILITY OF SUCH DAMAGES, SUMMIT ELECTRONICS LLC'S AGGREGATE LIABILITY TO CUSTOMER FOR ACTUAL DIRECT DAMAGES FOR ANY CAUSE WHATSOEVER SHALL BE LIMITED TO THE CUMULATIVE PRODUCT FEES PAID BY THAT CUSTOMER FOR THE PRODUCT CAUSING THE DAMAGES, IF ANY. This Warranty gives Customer specific rights, and Customer

may also have other rights that vary from jurisdiction to jurisdiction. To obtain Warranty service, Customer must email SUMMIT ELECTRONICS LLC Technical Support prior to making a Product return. Customer must include with Product return the following items (failure to enclose any of these items may result in a delay in the processing of your Warranty claim): (i) a dated sales receipt that indicates the place of purchase, model number of Product, and amount paid; (ii) a detailed description of Customer's problem with Product; (iii) Customer's full name, phone number, and return address, and; (iv) a money order made out to SUMMIT ELECTRONICS LLC Electronics Corporation to cover return shipping charges to US destinations only, for the applicable dollar amount shown for the Product in the table above. SUMMIT ELECTRONICS LLC will not make return shipments to a P.O. Box. For shipping to international addresses, actual freight will be charged to Customer. Return your Product freight-prepaid in its original packaging, or packaging that affords an equal measure of protection. Please allow 4 to 6 weeks for the processing of your claim (6 to 8 weeks from November to February).

You must email SUMMIT ELECTRONICS LLC Technical Support prior to making a return. Please ask if you are unsure of which category your product falls under.
*US destinations only.



En el cuadro

- 1 altavoz de TV inalámbrico CSTV-130
- 1 base para altavoces
- 1 adaptador de alimentación de CA
- 1 cable RCA
- 2 cables micro USB
- 1 cable óptico
- 1 cable auxiliar
- 1 manual de usuario



Visión de conjunto

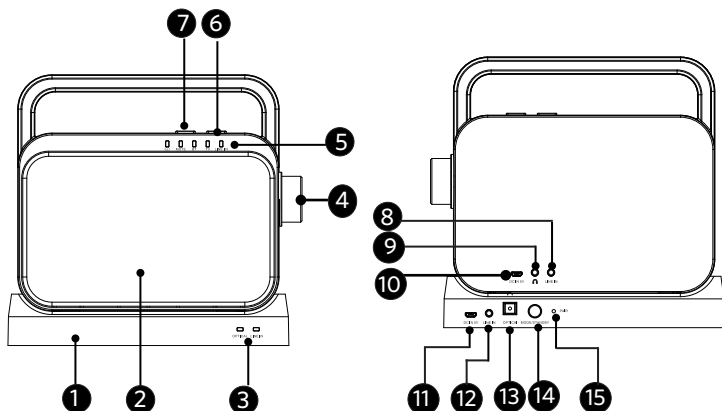

- 1 **Muelle**
- 2 **Altavoz de televisión**
- 3 **Indicadores LED de la base:** indica el estado de la base.
- 4 **Perilla de encendido/volumen:** Enciende/apaga el altavoz y ajusta nivel de volumen
- 5 **Indicadores LED del altavoz:** indica el estado del altavoz, incluidos 5 LED para indicar el estado de la batería, el modo de silencio, el modo Bluetooth, el modo TV, el modo Aux In.
- 6 **Botón de modo (altavoz):** presiónelo repetidamente para alternar entre el modo Bluetooth del altavoz, el modo TV y el modo Aux In.
- 7 **Botón de silencio:** presiónelo para silenciar o reanudar el sonido para la reproducción.
- 8 **Conector de entrada AUX de 3,5 mm (altavoz):** para reproducir música desde la salida de auriculares o la salida AUX de otro dispositivo.
- 9 **Conector de salida de auriculares:** para escuchar audio de TV con auriculares.
- 10 **Puerto de carga micro USB del altavoz:** para cargar el altavoz.
- 11 **Puerto de entrada de alimentación de la base (Micro USB):** entrada de alimentación para la base.
- 12 **Conector de entrada AUX de 3,5 mm (Dock):** para reproducir música desde la salida de auriculares o la salida AUX de otro dispositivo.
- 13 **Puerto de entrada óptica:** conector alternativo al audio del televisor.
- 14 **Botón de modo/espera (base):** presione repetidamente para alternar entre el modo de TV y el modo de entrada auxiliar, mantenga presionado para ingresar al modo de espera, la luz indicadora LED de la base parpadeará lentamente y el sonido del altavoz se silenciará. Puede mantener presionado este botón nuevamente para reanudar el sonido del altavoz.
- 15 **Botón Emparejar/Desemparejar:** para emparejar manualmente el altavoz con la base o desconectar el altavoz con la base.



Cargando su altavoz

Hay dos métodos para cargar el altavoz del televisor.

Método 1. Conexión a una fuente de alimentación de CA

Paso 1. Conecte el adaptador de corriente incluido al extremo USB del cable Micro USB incluido.

Paso 2. Enchufe el extremo Micro USB del cable de alimentación de CA conectado al puerto de carga Micro USB del altavoz o al puerto de entrada de alimentación de la base y coloque el altavoz del televisor en la base con las dos patillas metálicas alineadas.

Paso 3. Conecte el otro extremo del cable de alimentación a una fuente de alimentación de CA para comenzar a cargar.

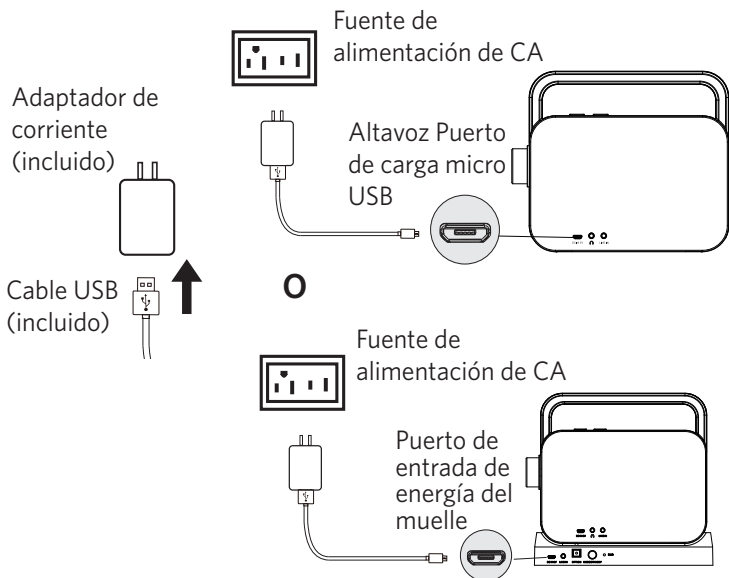

Método 2. Conexión a una fuente de alimentación USB

Paso 1. Conecte un extremo del cable micro USB incluido al puerto de carga USB Mirco del altavoz o al puerto de entrada de alimentación de la base (5 V, puerto micro USB) y coloque el altavoz del televisor en la base.

Paso 2. Conecte el otro extremo del cable a una fuente de alimentación USB para comenzar a cargar.

Fuente de alimentación USB

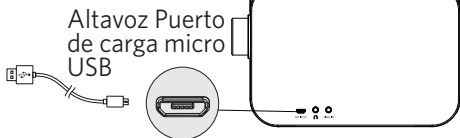
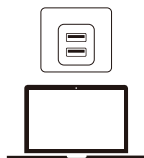

O

Fuente de alimentación USB

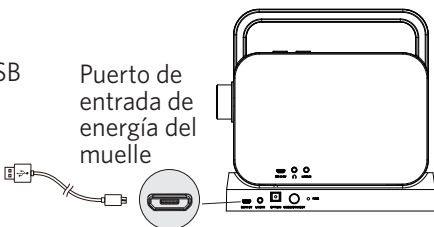
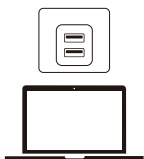

Nota: Algunos televisores vienen con puerto de salida de alimentación USB, también puede conectar directamente el extremo USB del cable Micro USB incluido en el puerto USB del televisor para cargar el altavoz. Asegúrese de que la salida de alimentación USB de su televisor sea de 5 V/1 A para que pueda encender la base; consulte el manual de usuario de su televisor.



Indicación del estado de la batería en el LED del altavoz

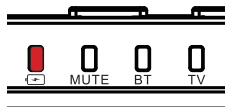

Rojo fijo	Cargando
Apagado	Completamente cargado
Parpadeo lento en verde	Batería baja



Encendido/apagado

1. Encender/apagar el altavoz

Para encender el altavoz, gire el botón de encendido/volumen en el sentido de las agujas del reloj hasta que escuche un clic.

Para apagar el altavoz, gire el botón de encendido/volumen en el sentido contrario a las agujas del reloj hasta que escuche un clic.

2. Encender/apagar la base

Para encender la base, conecte el cable de carga suministrado al conector de alimentación de CC de 5 V de la base y a una fuente de alimentación.

Si la base está encendida, el indicador LED de la base se iluminará.

Para apagar el Dock, desconecte el cable de carga de la fuente de alimentación.

Para configurar la base en modo de espera, mantenga presionado el botón de modo/espera en la base hasta que el indicador LED de la base parpadee lentamente.



Emparejar su altavoz y la base

Cuando el altavoz y la base estén encendidos, se emparejarán automáticamente. Si se emparejaron con éxito, escuchará el sonido de la reproducción de audio desde el altavoz del televisor mientras conecta la base a una fuente de audio.

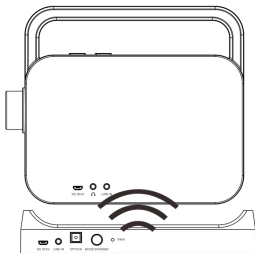



Conexiones

Hay cuatro métodos disponibles para conectar el altavoz del televisor, puede usar cualquiera de los métodos de conexión enumerados a continuación para conectar el altavoz del televisor a la fuente de audio deseada.

1. Conéctese al puerto óptico del Dock a través de un cable óptico

Paso 1. Saque y retire las protuberancias protectoras de goma en ambos extremos del cable óptico suministrado.

Paso 2. Conecte el cable óptico incluido al puerto óptico de la base y al puerto óptico de su televisor.

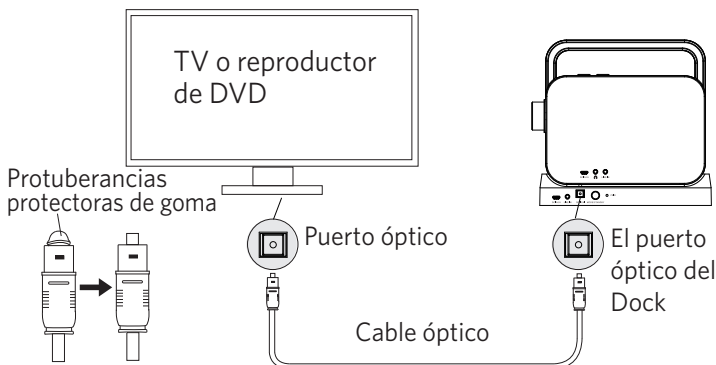

Paso 3. Presione el botón MODE tanto en el altavoz como en la base para seleccionar el modo TV, el indicador LED de TV tanto en el altavoz como en la base se volverá naranja.

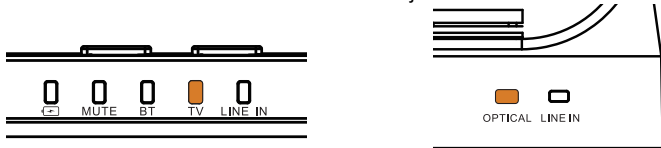

Paso 4. Asegúrese de que la configuración de audio en su televisor conectado esté configurada en PCM o formato de audio óptico. Nota: si su televisor tiene la configuración de sonido configurada en Dolby u otro formato, es posible que su altavoz no funcione correctamente. Debe cambiar la salida de sonido a PCM o audio óptico. Consulte el manual de usuario de su televisor.

2. Conéctese al puerto Line In del Dock a través de un cable AUX o un cable AUX RCA

Paso 1. Conecte un extremo del cable AUX incluido al puerto de entrada de línea (AUX In) de la base y a la salida de auriculares o al puerto de salida AUX de su dispositivo (como su televisor, reproductor de DVD, teléfono inteligente, computadora portátil, etc.).

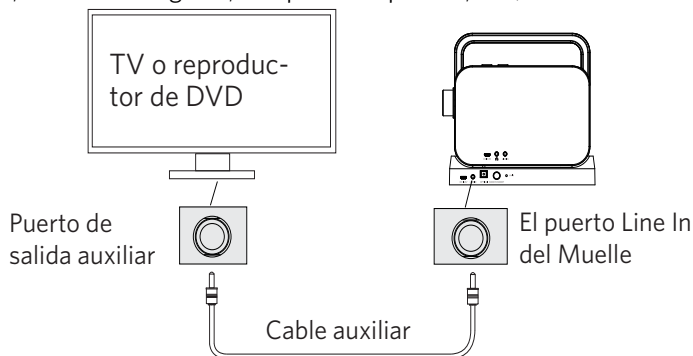

Si su televisor o reproductor de DVD tiene puertos de salida de audio RCA, puede usar el cable RCA incluido (conector de color rojo para el canal de audio derecho, conector de color blanco para el canal de audio izquierdo) para conectar con el cable AUX, como se muestra en la siguiente figura a continuación.

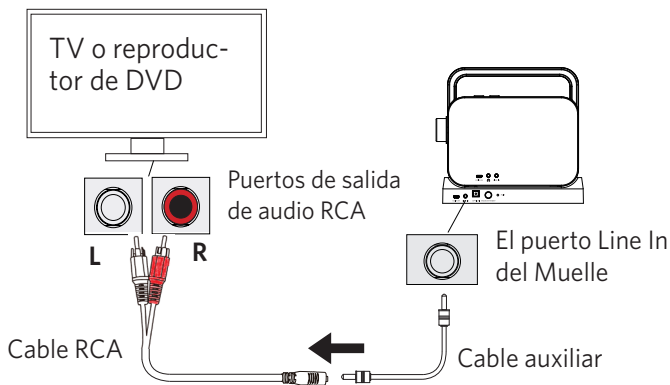

Paso 2. Presione el botón de modo repetidamente en la base para seleccionar el modo de entrada de línea y en el altavoz para seleccionar el modo de TV, el indicador LED de entrada de línea en la base se volverá verde, el indicador LED de TV en el altavoz se volverá naranja.

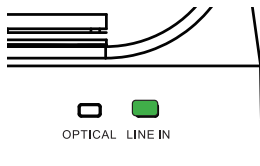
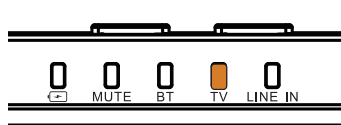

Paso 3. Asegúrese de que la configuración de audio en su televisor conectado esté configurada en PCM o formato de audio óptico.

3. Conéctese al puerto de entrada de línea del altavoz a través de un cable AUX o un cable AUX+ RCA

Paso 1. Conecte un extremo del cable AUX incluido al puerto de entrada de línea (AUX In) del altavoz y a la salida de auriculares o al puerto de salida AUX de su dispositivo (como su televisor, reproductor de DVD, teléfono inteligente, computadora portátil, etc.).

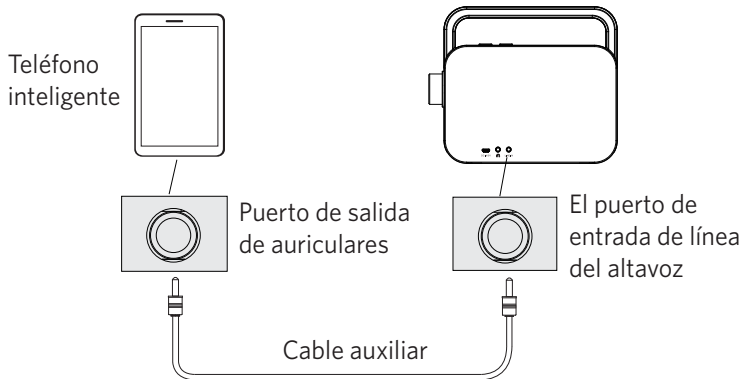

Si su televisor o reproductor de DVD tiene puertos de salida de audio RCA, puede usar el cable RCA incluido (conector de color rojo para el puerto del canal de audio derecho, conector de color blanco para el puerto del canal de audio izquierdo) para conectar con el cable AUX, como se muestra a continuación. la siguiente figura.

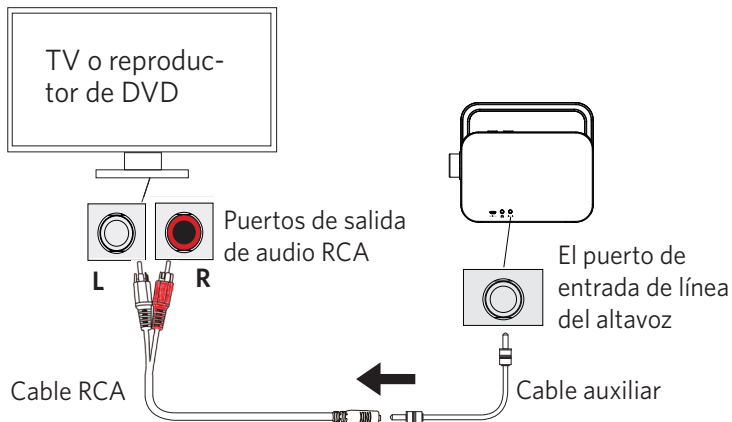

Paso 2. Presione el botón de modo repetidamente en el altavoz para seleccionar el modo de entrada de línea, el indicador LED de entrada de línea en el altavoz se volverá verde.

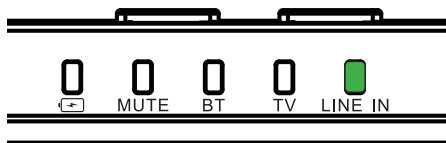

Nota: Cuando se conecta un cable AUX, se desemparejará automáticamente de cualquier dispositivo Bluetooth® emparejado activamente.

4. Conexión Bluetooth con tu dispositivo

Paso 1. Presione el botón de modo en el altavoz para seleccionar e ingresar al modo Bluetooth, el indicador LED de Bluetooth en el altavoz parpadeará rápidamente en azul.

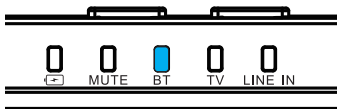

Paso 2. Active Bluetooth en la configuración de su dispositivo y busque "CSTV-130", luego toque "CSTV-130" para conectarse.

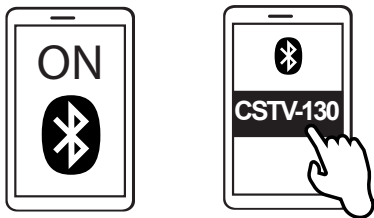

Si el altavoz se empareja con éxito con su dispositivo de medios, el indicador LED de Bluetooth en el altavoz se iluminará en azul fijo y escuchará una notificación de tono.



Notas

1. Si no se realiza ninguna operación durante más de 15 minutos después de seleccionar el modo Bluetooth, el altavoz del televisor entrará automáticamente en el modo de espera, luego la luz indicadora LED de Bluetooth se apagará y el indicador LED de silencio se iluminará en rojo. Para ingresar al modo Bluetooth, debe presionar el botón Modo nuevamente para seleccionarlo.
2. El altavoz se emparejará automáticamente con su último dispositivo multimedia conectado correctamente la próxima vez que ambos se enciendan.



Reproducción de audio

Una vez que su altavoz esté conectado a un dispositivo de audio utilizando cualquiera de los modos de conexión enumerados anteriormente, la música y otros audios se podrán reproducir y controlar a través de ese dispositivo. Hay algunos controles que se pueden realizar en el propio altavoz.

Para subir o bajar el volumen del altavoz, gire la perilla de encendido/volumen en sentido horario o antihorario.

Para silenciar o reanudar el sonido de su música, presione el botón de silencio una vez.



Notas

1. Durante la reproducción de audio, no mantenga presionado el botón Silencio durante más de 2 segundos, de lo contrario, el altavoz se desvinculará de la base.

2. El altavoz se puede usar para reproducir audio tanto solo como mientras está conectado a la base (tenga en cuenta que la distancia entre el altavoz y la base debe ser de 100 pies).



Escuchar música con tus auriculares

Conecte los auriculares o auriculares con cable al conector de salida de auriculares del altavoz. Aquí también puede usar la perilla de volumen y el botón de silencio del altavoz.

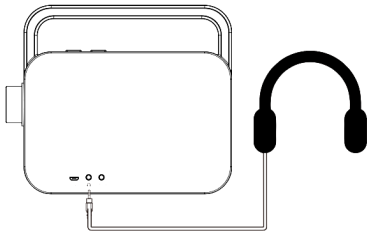



Solución de problemas

Problema	Solución
El modo Bluetooth no funciona.	<ol style="list-style-type: none">1. En la configuración de Bluetooth de su teléfono, toque Olvidar el dispositivo para borrar la conexión Bluetooth del altavoz de su dispositivo.2. Apague el Bluetooth de su teléfono y vuelva a encenderlo.3. Asegúrese de que su altavoz esté configurado en modo Bluetooth, busque "CSTV-130", luego toque "CSTV-130" para volver a conectarse.
El altavoz no se emparejará con la base automáticamente.	<p>Paso 1: encienda el altavoz, presione el botón MODE en el altavoz para seleccionar el modo TV, luego presione y mantenga presionado el botón Silencio durante 2-3 segundos.</p> <p>Paso 2: conecte la base a la fuente de alimentación, asegúrese de que su base esté conectada al televisor con un cable óptico (luego cambie la base al modo TV) o esté conectada a su dispositivo de audio con un cable AUX (luego cambie el base al modo de entrada de línea) y use un alfiler de metal para presionar el botón PAIR para reparar el altavoz y la base.</p>
Audio from the Speaker sounds distorted.	Select PCM 2.0 (or PCM stereo) as the audio output.
El orador no responde a ninguna entrada.	Compruebe si la batería del altavoz está agotada y cárguela si es así.



Especificaciones

Número de modelo	CSTV-130
Tiempo de juego	Hasta 8 horas
Entrada de energía para muelle	5 V, 1 A
Entrada de alimentación para altavoz	5 V, 1 A
Tiempo de carga	4 horas
Voltaje de carga	3.7 V
Tipo de Batería	Lones de litio recargables
Capacidad de la batería	2200mAh
El consumo de energía	7 anchos x 2
Conductor (rango completo)	50,8 mm
Distancia	30 m/100 pies
Versión Bluetooth	V 5.0
Frecuencia	2.4 Ghz



Declaración de seguridad

Precauciones de seguridad

1. Evitar caídas.
2. No desmonte este dispositivo.
3. No exponga este dispositivo a la lluvia o la humedad ni lo sumerja en agua.
4. Las temperaturas ideales son de 0 °C a 35 °C. Evite las temperaturas extremas.
5. Mantenga el dispositivo alejado del calor excesivo, como la luz solar, el fuego o similares.
6. No utilice el dispositivo al aire libre durante tormentas eléctricas.
7. Utilice cables originales o certificados.
8. El adaptador de corriente se utiliza como dispositivo de desconexión de la base. Asegúrese de que la toma de corriente sea fácilmente accesible después de la instalación.
9. Las manos deben estar secas al enchufar el cable de alimentación en un tomacorriente de CA para evitar descargas eléctricas. No dañe el cable de alimentación desmontándolo, doblándolo, tirando de él o exponiéndolo al calor, ya que podría provocar un incendio o una descarga eléctrica.
10. Asegúrese de insertar completamente el enchufe de alimentación en un tomacorriente de CA. Las conexiones inseguras pueden provocar un incendio.
11. No use ningún limpiador/aceite corrosivo para limpiar.
12. Para evitar daños a las piezas o circuitos internos de su dispositivo, no lo use en ambientes polvorientos, con humo, húmedos o sucios.
13. No utilice, guarde ni transporte el dispositivo donde se almacenan productos inflamables o explosivos. El uso de su dispositivo en estos entornos aumenta el riesgo de explosión o incendio.

Declaración de la FCC

ID de la FCC: 2AMSOCSTV-130

Este dispositivo cumple con la Parte 15 de las Normas de la FCC. La operación está sujeta a las siguientes dos condiciones:

(1) este dispositivo no puede causar interferencia dañina y (2) este dispositivo debe aceptar cualquier interferencia recibida, incluida la interferencia que pueda causar un funcionamiento no deseado.

Advertencia: Los cambios o modificaciones no aprobados expresamente por la parte responsable del cumplimiento podrían anular la autoridad del usuario para operar el equipo.

Nota: Este equipo ha sido probado y se encontró que cumple con los límites para un dispositivo digital de Clase B, de conformidad con la Parte 15 de las Normas de la FCC. Estos límites están diseñados para brindar una protección razonable contra interferencias dañinas en una instalación residencial.

Este equipo genera, usa y puede irradiar energía de radiofrecuencia y, si no se instala y usa de acuerdo con las instrucciones, puede causar interferencias dañinas en las comunicaciones por radio. Sin embargo, no hay garantía de que no se produzcan interferencias en una instalación en particular. Si este equipo causa interferencias dañinas en la recepción de radio o televisión, lo cual se puede determinar apagando y encendiendo el equipo, se recomienda al usuario que intente corregir la interferencia mediante una o más de las siguientes medidas: (1) Reorientar o reubicar la antena receptora. (2) Aumentar la separación entre el equipo y el receptor. (3) Conecte el equipo a un tomacorriente en un circuito diferente al que está conectado el receptor. (4) Consulte al distribuidor o a un técnico experimentado en radio/TV para obtener ayuda.

Declaración de exposición a la radiación de la FCC:

El dispositivo ha sido evaluado para cumplir con los requisitos generales de exposición a RF.

El dispositivo se puede utilizar en condiciones de exposición portátil sin restricciones.

Darse cuenta



Este producto cumple con los requisitos de interferencia de radio de la Comunidad Europea.



Este símbolo significa que el producto no debe desecharse como basura doméstica y debe entregarse a una instalación de recolección adecuada para su reciclaje.

Siga las normas locales y nunca deseche el producto y las baterías recargables con la basura doméstica normal. La eliminación correcta de productos viejos y baterías recargables ayuda a prevenir consecuencias negativas para el medio ambiente y la salud humana.

Descargo de responsabilidad

Toda la información, el diseño y las especificaciones contenidas en este manual eran correctos en el momento de esta publicación. Sin embargo, dado que el producto se somete a actualizaciones y cambios continuos, el dispositivo final puede tener ligeras diferencias. El contenido de este manual está sujeto a cambios sin previo aviso, y Fesco Group no será responsable de los errores contenidos en este documento ni de los daños incidentales o consecuentes en relación con el funcionamiento del equipamiento o el uso de este manual.

COBY COPYRIGHT © 2022 TODOS LOS DERECHOS RESERVADOS. COBY ES UNA MARCA REGISTRADA DE CBY HOLDINGS, LLC. FABRICADO POR SUMMIT ELECTRONICS LLC. USADO BAJO LICENCIA. CBY HOLDINGS, LLC NO FABRICA ESTE PRODUCTO NI PROPORCIONA NINGUNA GARANTÍA O SOPORTE DEL FABRICANTE. LA MARCA Y LOS LOGOTIPOS DE BLUETOOTH® SON MARCAS COMERCIALES REGISTRADAS PROPIEDAD DE BLUETOOTH SIG, INC. Y CUALQUIER USO DE DICHAS MARCAS POR PARTE DE SUMMIT ELECTRONICS LLC SE REALIZA BAJO LICENCIA. OTRAS MARCAS Y NOMBRES COMERCIALES SON PROPIEDAD DE SUS RESPECTIVOS DUEÑOS.

 WARNING: CANCER AND REPRODUCTIVE HARM - WWW.P65WARNINGS.CA.GOV.



La marca denominativa y los logotipos de Bluetooth® son marcas comerciales registradas propiedad de Bluetooth SIG, Inc. y cualquier uso de dichas marcas por parte de Fesco Distributors, Inc. se realiza bajo licencia. Las demás marcas y nombres comerciales pertenecen a sus respectivos propietarios.



SUMMIT ELECTRONICS LLC Garantía limitada de un año

GARANTÍA GARANTÍA LIMITADA DE SUMMIT ELECTRONICS LLC (“Garantía”): para las categorías de productos enumeradas en el cuadro a continuación (según corresponda, “Producto”) Antes de devolver su Producto para recibir servicio bajo esta Garantía, (i) lea atentamente el manual de instrucciones. Si aún tiene problemas con su Producto, comuníquese con el Soporte técnico en helpdesk@summitcegroup.com.

Advertencia: Algunos Productos pueden contener componentes lo suficientemente pequeños como para tragarlos. Por favor, manténgalo fuera del alcance de los niños.

Sujeto a los términos y condiciones del presente, SUMMIT ELECTRONICS LLC (en lo sucesivo, “SUMMIT ELECTRONICS LLC”) garantiza al comprador original del Producto (“Cliente”) que durante el Período de garantía aplicable que se indica a continuación, el Producto estará libre de defectos en material o mano de obra bajo un uso normal, no comercial (“Defectos”).

El Período de garantía abarca, como se indica a continuación, “Períodos de cobertura” separados para piezas y mano de obra, cada Período de cobertura por un año, a partir de la fecha original de compra del Cliente. Si el Cliente devuelve un Producto defectuoso (o cualquier componente del mismo) durante el Período de garantía aplicable, SUMMITELECTRONICSLLC, a su elección, durante los Períodos de cobertura especificados para piezas y mano de obra (según corresponda): (i) reparará el Producto (o, según aplicable, cualquier componente del mismo) o (ii) reemplazar el Producto (o, según corresponda, cualquier componente del mismo) con un Producto nuevo o reacondicionado (o, según corresponda, cualquier componente del mismo), en cualquier caso sin cargo para el Cliente por las Piezas y/o mano de obra (según corresponda) solo durante el Período de cobertura especificado, y excluyendo los cargos de envío aplicables (indicados a continuación), de los cuales el Cliente es responsable. Lo anterior establece el recurso exclusivo del Cliente y la única responsabilidad de SUMMIT ELECTRONICS LLC por el incumplimiento de la garantía limitada contenida en este documento.

Esta Garantía excluye específicamente cualquier Producto (o, según corresponda, cualquier componente del mismo) que haya estado sujeto o Defectos que resulten de: (a) cualquier negligencia o uso indebido por parte de un Cliente, un accidente, aplicación incorrecta, violación de las instrucciones de funcionamiento del producto, cualquier otro daño inducido por el Cliente, o la alteración o eliminación de cualquier número de serie del producto: (b) cualquier modificación o reparación del Producto (o, según corresponda, cualquier componente del mismo) por cualquier parte que no sea SUMMIT ELECTRONICS LLC o una parte autorizada por escrito por SUMMIT ELECTRONICS LLC;

(c) cualquier daño al Producto (o, según corresponda, cualquier componente del mismo) debido a subidas de tensión, voltaje eléctrico incorrecto, mala conexión 17 a cualquier dispositivo o mal funcionamiento de cualquier dispositivo utilizado con el Producto (o, según corresponda, cualquier componente del mismo).); (d) daño cosmético al Producto (o, según corresponda, a cualquier componente del mismo) causado por el desgaste normal; (e) daños de envío que ocurran mientras el Producto está en tránsito; (f) daños causados por fuentes de calor, luz solar, condiciones electromagnéticas u otras condiciones climáticas; o (g) cualquier acto de Dios. El producto se vende al Cliente únicamente para uso personal y no comercial. El producto no está garantizado para el uso comercial o de alquiler del Cliente.

Además, el Producto no está garantizado contra fallas y el Cliente no debe utilizarlo para ninguna aplicación en la que (i) exista el riesgo de que los datos almacenados en el Producto se violen o se vean comprometidos, o (ii) los datos almacenados en el Producto se utiliza para aplicaciones médicas o de salvamento. SUMMIT ELECTRONICS LLC renuncia a cualquier garantía por cualquiera de los usos anteriores en la máxima medida permitida por la ley. El Cliente asume todos y cada uno de los riesgos asociados con dichos usos del Producto y acepta indemnizar a SUMMIT ELECTRONICS LLC por cualquier daño reclamado contra SUMMIT ELECTRONICS LLC por dichos usos. A EXCEPCIÓN DE LAS GARANTÍAS EXPRESAS ESTABLECIDAS ANTERIORMENTE Y EN LA MEDIDA MÁXIMA PERMITIDA POR LA LEY, LOS PRODUCTOS SE PROPORCIONAN "TAL CUAL", Y SUMMIT ELECTRONICS LLC RENUNCIA A TODAS LAS DEMÁS GARANTÍAS, INCLUYENDO SIN LIMITACIÓN CUALQUIER GARANTÍA IMPLÍCITA (I) DE COMERCIABILIDAD, (II) DE IDONEIDAD PARA UN PROPOSITO PARTICULAR, O (III) DE NO VIOLACIÓN DE DERECHOS DE TERCEROS. EN LA MEDIDA MÁXIMA PERMITIDA POR LA LEY APLICABLE, EN NINGUN CASO SUMMIT ELECTRONICS LLC SERÁ RESPONSABLE ANTE EL CLIENTE O CUALQUIER TERCERO POR CUALQUIER DAÑO INDIRECTO, ESPECIAL, INCIDENTAL, CONSECUENCIAL, EJEMPLAR O PUNITIVO, INCLUYENDO, SIN LIMITACIÓN, CUALQUIER PÉRDIDA DE BENEFICIOS O INGRESOS, PÉRDIDA O INEXACTITUD DE CUALQUIER DATO O COSTO DE BIENES SUSTITUTOS, INDEPENDIENTEMENTE DE LA TEORÍA DE LA RESPONSABILIDAD (INCLUIDA LA NEGLIGENCIA) E INCLUSO SI SUMMIT ELECTRONICS LLC HA SIDO ADVERTIDO DE LA POSIBILIDAD DE DICHOS DAÑOS, LA RESPONSABILIDAD TOTAL DE SUMMIT ELECTRONICS LLC HACIA EL CLIENTE POR DAÑOS DIRECTOS

REALES LOS DAÑOS POR CUALQUIER CAUSA SE LIMITARÁN A LAS TARIFAS ACUMULATIVAS DEL PRODUCTO PAGADAS POR EL CLIENTE POR EL PRODUCTO QUE CAUSA LOS DAÑOS, SI LAS HAY. Esta Garantía otorga al Cliente derechos específicos, y el Cliente también puede tener otros derechos que varían de una jurisdicción a otra. Para obtener el servicio de Garantía, el Cliente debe enviar un correo electrónico a Soporte Técnico de SUMMIT ELECTRONICS LLC antes de realizar una devolución del Producto. El Cliente debe incluir con la devolución del Producto los siguientes elementos (si no se adjunta alguno de estos elementos, puede producirse un retraso en el procesamiento de su reclamación de Garantía): (i) un recibo de compra fechado que indique el lugar de compra, el número de modelo del Producto, y cantidad pagada; (ii) una descripción detallada del problema del Cliente con el Producto; (iii) el nombre completo, el número de teléfono y la dirección del remitente del Cliente, y; (iv) un giro postal a nombre de SUMMIT ELECTRONICS LLC Electronics Corporation para cubrir los gastos de envío de devolución únicamente a destinos de EE. UU., por el monto en dólares aplicable que se muestra para el Producto en la tabla anterior. SUMMIT ELECTRONICS LLC no realizará envíos de devolución a un P.O. Caja. Para envíos a direcciones internacionales, el flete real se cobrará al Cliente. Devuelva su Producto con flete prepago en su embalaje original, o en un embalaje que ofrezca la misma medida de protección. Espere de 4 a 6 semanas para el procesamiento de su reclamo (6 a 8 semanas de noviembre a febrero).

Debe enviar un correo electrónico a Soporte técnico de SUMMIT ELECTRONICS LLC antes de realizar una devolución. Pregunte si no está seguro de a qué categoría pertenece su producto.

*Solo destinos de EE. UU.



Customer Service

Servicio al Cliente

To get the best after-sales service, access the Contact webpage from the link:

<https://summitcegroup.com/pages/contact>.

Call us at (833) 212-0258 or email us at helpdesk@summitcegroup.com for return information and customer support!

Para obtener el mejor servicio postventa, acceda a la página web de Contacto desde el enlace:

<https://summitcegroup.com/pages/contact>.

¡Llámenos al (833) 212-0258 o envíenos un correo electrónico a helpdesk@summitcegroup.com para obtener información sobre devoluciones y atención al cliente!

For more information, please visit:

Para mayor información por favor visite:

summitcegroup.com

Version No.:V1.2

Date code:2022-12