

BÉABA®

BIB EXPRESSO



Modèle n° BEA0206

BIB EXPRESSO

- FR** Notice d'utilisation
- EN** Instructions
- NL** Handleiding
- DE** Gebrauchsanweisung
- ES** Folleto de Instrucciones
- IT** Istruzioni per l'uso
- RU** Инструкция по эксплуатации
- PT** Instruções de utilização
- NO** Bruksanvisning
- DK** Bruksanvisning
- RO** Instrucțiuni
- PL** Instrukcja obsługi
- GR** Οδηγίες Χρήσης
- TR** Kullanım kılavuzu
- CZ** Návod k použití
- CT** 使用说明书
- CN** 使用說明書
- العربية** الإرشادات

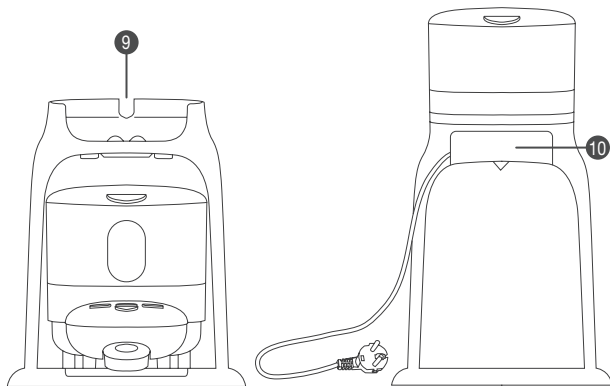
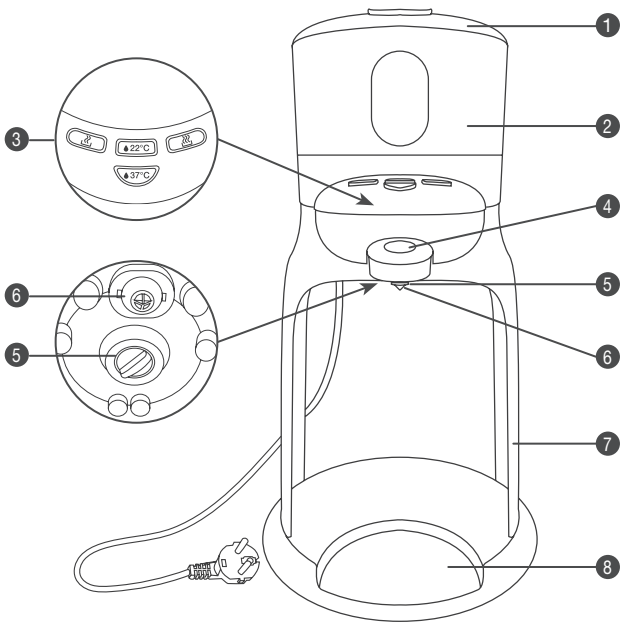

FR VEUILLEZ LIRE ATTENTIVEMENT LA PRÉSENTE NOTICE ET LA CONSERVER.

- | | | | |
|---|------------------------------|----|----------------------------|
| 1 | Couvercle unité de chauffe | 6 | Sortie d'eau |
| 2 | Unité de chauffe | 7 | Arche |
| 3 | Boutons de commande | 8 | Support biberon |
| 4 | Bouton de distribution d'eau | 9 | Rangement produit |
| 5 | Verrou de l'unité de chauffe | 10 | Support câble alimentation |

CONSIGNES DE SECURITE IMPORTANT

- Un mauvais usage de l'appareil peut entraîner des risques de blessure : respectez scrupuleusement les consignes de cette notice.
- **ATTENTION, RISQUE DE BRULURE** - Cet appareil chauffe de l'eau jusqu'à 90°C. Ne pas manipuler l'appareil lorsqu'il est en fonctionnement.
- Ne pas lancer de cycle sans eau dans l'unité de chauffe.
- Si vous déclenchez un cycle sans eau, attendre 5 minutes avant de mettre de l'eau car risque de projection d'eau chaude
- Ne jamais toucher la plaque chauffante avec les doigts en fin de cycle.

USAGE

- Cet appareil ne peut pas être utilisé par des enfants.
- Cet appareil peut être utilisé par des personnes ayant des capacités physiques, sensorielles ou mentales réduites ou dénuées d'expérience ou de connaissance, s'ils (si elles) sont correctement surveillé(e)s ou si des instructions relatives à l'utilisation de l'appareil en toute sécurité leur ont été données et si les risques encourus ont été appréhendés.
- Cet appareil est destiné à être utilisé dans des applications domestiques et analogues telles que : coins cuisines réservés au personnel dans des magasins, bureaux, autres environnements professionnels, fermes, utilisation par les clients des hôtels, motels et autres environnements à caractère résidentiel, environnements du type chambres d'hôtes.

RACCORDEMENT ÉLECTRIQUE

- Ne jamais immerger l'appareil dans l'eau.
- Débrancher l'appareil avant chaque montage, démontage ou nettoyage.
- Débrancher l'appareil si vous le laissez sans surveillance

- Ne pas utiliser l'appareil si le câble d'alimentation est endommagé*.
 - Débrancher l'appareil s'il ne fonctionne pas correctement*
 - Débrancher l'appareil s'il a été endommagé (chute, casse,...)*.
- * contacter immédiatement le Service Après-Vente.

VIGILANCE / ENFANTS

- Placez l'appareil et son cordon électrique hors de portée des enfants.
- Le nettoyage de l'appareil ne doit pas être effectué par un enfant.
- L'entretien de l'appareil ne doit pas être effectué par un enfant.
- Ne laissez pas un enfant jouer avec l'appareil.

PRECAUTIONS D'EMPLOI

- Bien se laver les mains avant de manipuler les produits et nourriture destinés à votre bébé.
- Toujours utiliser l'appareil sur une surface solide et plane.
- Ne pas poser l'appareil proche d'une source de chaleur, plaque de cuisson...
- Ne pas déplacer l'appareil ou le recouvrir pendant son utilisation.
- Ne pas soulever le couvercle lorsque le produit est en cycle de chauffage pour garantir la bonne température finale.
- Avant toute préparation de biberon, consulter un professionnel de santé ou votre pédiatre pour plus d'information sur la sécurité et la préparation des aliments (eau à utiliser, stockage, mode de préparation...).
- Se référer également aux instructions fournies avec votre lait ou vos petits pots pour toute recommandation particulière.
- Avec le mode préparation instantanée (picto bouton de distribution d'eau) utiliser uniquement de l'eau. Ne pas utiliser d'autre liquide (ex : lait) ou l'ajout de sirop, poudre... pouvant moisir et obstruer le système de vidange.
- Il est recommandé de ne pas chauffer la nourriture pendant une période trop longue.
- Les températures indiquées sont indicatives. Avant de donner à manger à bébé, vérifier la température de l'aliment en versant quelques gouttes sur le dos de votre main ou en gouttant la nourriture.
- L'unité de chauffe peut rester chaude après utilisation.
- Vous pouvez à tout moment arrêter le cycle lancé en ré-appuyant sur le même bouton.

MISE EN MARCHÉ DU PRODUIT

1- Mettre en place l'unité de chauffe sur l'arche :
Tourner le verrou ⑤ dans le sens des aiguilles d'une montre

2- Brancher l'appareil sur une prise 220-240V équipée d'une isolation à la terre.

3- Ranger votre cordon à l'arrière du produit ⑩

4- Avant la 1ère utilisation, lancer un cycle « Bain-marie » pour rincer l'appareil :

- Verser environ 200 ml d'eau dans l'unité de chauffe.
- Refermer le couvercle et appuyer sur le bouton () Un « bip » retenti et le bouton clignote durant tout le cycle.
- A la fin du cycle l'appareil émet 3 bips et le bouton s'éteint, placer un récipient de plus de 200 ml sous la sortie d'eau.
- Appuyer sur le bouton de distribution d'eau pour vider complètement la cuve,

ATTENTION, RISQUE DE BRULURE !

- Attendre quelques minutes le refroidissement de l'appareil avant de l'utiliser

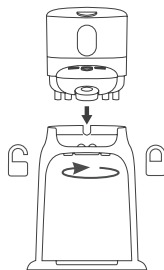



MODE PREPARATION INSTANTANEE

Le mode de préparation instantanée est le mode le plus rapide pour la préparation des biberons. Il suffit de quelques secondes pour obtenir un biberon à la température souhaitée.

1. Remplir le biberon avec la quantité d'eau correspondant au volume de la préparation souhaitée.
2. Ouvrir le couvercle et verser l'eau dans l'unité de chauffe.
3. Refermer ensuite le couvercle.
4. Remplir le biberon avec la quantité de poudre correspondant au volume de la préparation souhaitée et placer le biberon sur le support biberon et sous la sortie d'eau.
5. Appuyer sur le bouton 22°C ou 37 °C. Un « bip » retenti et le bouton clignote pendant le processus de chauffe.
6. Dès que l'eau est arrivée à bonne température, l'appareil émet 3 « bips » et le bouton s'éteint.
7. Appuyer sur le bouton de distribution d'eau pour remplir le biberon.
8. Essuyer l'eau restée au fond de l'unité de chauffe avec un linge propre, avant de ranger votre appareil.

Remarque : Par mesure d'hygiène et afin d'éviter tout risque microbiologique, le biberon doit être consommé rapidement après préparation.



	Température initiale de l'eau	Temps de chauffe *	Température finale du biberon **
Distribution eau 22°C 	Température frigo	30-60 s	22-24°C
Distribution eau 37°C 	Température frigo	30-60 s	37-39 °c
Distribution eau 37°C 	Température ambiante	20-50 s	37-39 °c

* Le temps de chauffe dépend du volume d'eau à chauffer et de la température de l'eau au départ

** L'ajout de la poudre fait baisser la température de l'eau.

MODE BAIN MARIE

Le mode bain-marie permet de réchauffer des biberons et des petits pots. Le mode bain-marie ne permet pas un contrôle précis de la température de la préparation que vous réchauffez. Il convient d'adapter le choix du mode bain-marie en fonction de la quantité de préparation à réchauffer et du matériau du contenant :

- Mode 1  :
Pot et biberon petite quantité en plastique / Tous les pots et biberons en verre
- Mode 2  :
Pot et biberon grande quantité en plastique uniquement



1. Ouvrir le couvercle de l'unité de chauffe.
2. Remplir l'unité de chauffe d'eau jusqu'au marquage « Max. ».
3. Placer le biberon ou le petit-pot à réchauffer dans l'unité de chauffe.
4. Appuyer sur le bouton du mode choisi, un « bip » retenti et le bouton clignote durant le temps de chauffe.
5. A la fin du cycle, l'appareil émet 3 « bips » et le bouton s'éteint.
6. **ATTENTION, RISQUE DE BRULURE !** Retirer alors le biberon ou le petit-pot avec un linge afin d'éviter tout risque de brûlure.
7. Bien refermer le couvercle et attendre que l'eau refroidisse avant de la vider.
8. Après avoir mélangé le contenu du petit-pot ou agité le biberon, toujours

vérifier que la température de la nourriture n'est pas trop élevée et qu'il n'y a pas de risque de brûlure pour votre enfant.

9. Ne jamais utiliser l'eau issue du mode bain marie pour préparer un biberon.
10. Verser l'eau de l'unité de chauffe dans un évier et l'essuyer avec un linge propre, papier absorbant avant de ranger votre appareil.

En mode bain-marie, le produit peut être utilisé sans l'arche ⑦ .

1. Pour ôter l'unité de chauffe de l'arche tourner le verrou dans le sens inverse des aiguilles d'une montre.
2. Poser l'unité de chauffe sur le plan de travail puis suivre les étapes du mode bain-marie ci-dessus.

	Température de l'eau du bain-marie	Temps de chauffe * de la préparation	Température du biberon ou du petit pot
Bain-marie 	70 °C	7 à 8 min	30 à 40 °C
Bain-marie 	90 °C	11 à 12 min	30 à 40 °C

* Le temps de chauffe dépend de la température initiale de l'eau.

ENTRETIEN

- Toujours débrancher l'appareil avant de procéder à son nettoyage.
- Nettoyer la cuve et les surfaces avec un linge humide ou une éponge essorée.
- Essuyer soigneusement.
- A l'usage, du calcaire peut se déposer au fond de la cuve de chauffe. Procéder alors au détartrage de la cuve :
 1. Retirer la cuve de l'arche
 2. Dans l'appareil froid non raccordé au secteur, verser un mélange de 50 ml d'eau et de 50 ml de vinaigre d'alcool ou de produit d'entretien Béaba. Laisser reposer une nuit complète. Eviter d'utiliser un détartrant chimique ou détartrant à cafetière dans la cuve.
 3. Vider le contenu de l'unité de chauffe, la rincer et l'essuyer avec un linge propre.
 4. Renouveler l'opération si nécessaire jusqu'à élimination complète du calcaire
 5. Lancer un cycle de chauffe (▲37°C) avant toute nouvelle utilisation.
 6. Pour ranger votre produit, déverrouiller l'unité de chauffe et la placer dans l'arche ⑨

ENVIRONNEMENT ET RECYCLAGE



Vous avez acheté un produit avec le logo ci-contre, cela vous engage à ne pas jeter ce produit avec les ordures ménagères ordinaire. Se renseigner sur les dispositions en vigueur dans votre région concernant la collecte séparée des appareils électriques et électroniques. Apportez ce produit à un point de de collecte pour le recyclage des équipements électriques et électroniques.

FICHE TECHNIQUE

Tension : 220-240V ~ 50Hz - 60Hz. Puissance : 460W - 540W, Température d'usage : 10 à 40°C

QUESTIONS / REPONSES

Le produit ne fonctionne pas	<ul style="list-style-type: none">• Vérifier que le cordon n'est pas endommagé• Assurer vous que l'appareil est bien relié au réseau électrique 220V
Toute l'eau s'écoule avant que l'appareil ne chauffe	<ul style="list-style-type: none">• Vérifier que le bouton de distribution de l'eau n'est pas bloqué et bien le remonter en position haute. L'actionner plusieurs fois si besoin.• Vérifier que la cuve n'est pas trop entartrée. Lancer un cycle de détartrage si besoin.
Tous les boutons clignotent	<ul style="list-style-type: none">• L'appareil se met en mode défaut, Il n'y a pas d'eau dans la cuve au moment de lancer les cycles• Sinon faire appel au service SAV de Béaba
Un seul bouton fonctionne	<ul style="list-style-type: none">• Faire appel au service SAV de Béaba
L'appareil émet un long bip et se coupe	<ul style="list-style-type: none">• Un cycle a été lancé sans eau dans la cuve, attendre que la cuve refroidisse avant de verser de l'eau.

EN PLEASE READ THESE INSTRUCTIONS CAREFULLY AND KEEP FOR FUTURE REFERENCE.

- | | |
|----------------------------|-----------------------------------|
| 1 Heating unit lid | 6 Water outlet |
| 2 Heating unit | 7 Arch support |
| 3 Control buttons | 8 Base and baby bottle receptacle |
| 4 Water distribution lever | 9 Product storage |
| 5 Heating unit lock switch | 10 Power cable holder |

SAFETY INSTRUCTIONS IMPORTANT

- Incorrect use of the appliance may cause injury: always follow these instructions.
- **CAUTION BURN RISK** - This appliance heats water to 90°C, never handle the product when it is in use.
- Never launch a cycle without any water in heating unit.
- If this does happen, please wait 5mn before adding water into the heating unit to prevent hot water from splattering.
- Never touch the heating plate with hand at the end of cycle

USE

- This appliance cannot be used by children.
- This device may be used by people with reduced physical, sensorial or mental capacities, or without any experience or knowledge, if they are correctly supervised or if the instructions for using the device safely have been provided and the risks have been understood.
- This appliance is intended to be used in household and similar applications such as: staff kitchen areas in shops, offices and other working environments, farm houses, by clients in hotels, motels and other residential type environments, bed and breakfast type environments.

POWER CONNECTION

- Never immerse the appliance in water.
- Unplug the appliance before assembling, dismantling or cleaning.

- Unplug the appliance if you leave it unsupervised.
- Do not use your appliance if the power cable is damaged*.
- Unplug the appliance if it is not working properly*.
- Unplug the appliance if it is damaged (fall, breakage, etc.) *
*contact the Customer Service immediately.

CAUTION/CHILDREN

- Keep the appliance and its cord out of the reach of children.
- The appliance should not be cleaned by a child.
- The appliance should not be maintained by a child.
- Do not let a child play with the appliance.

PRECAUTIONS

- Wash your hands well before handling your baby's products and food.
- Always use the appliance on a solid and even surface.
- Do not place the appliance near a heat source, hotplates, etc.
- Do not move the appliance or cover it while it is in function.
- Do not lift the lid while the product is in function to ensure the correct water temperature is reached.
- Before preparing food, please consult a healthcare professional or your paediatrician for further information about food safety and preparation (water to use, storage, preparation method, etc.).
- Also refer to the instructions provided with your milk formula box or food jars for specific recommendations
- With the instant preparation mode, only use water and avoid using any other liquid (milk), or adding syrup, powder which may remain or rot in the water drop system.
- It is advised not to heat food for a long period of time.
- Temperatures are provided for information. Before feeding your baby, check the temperature of the food by pouring a few drops on the back of your hand or by tasting the food.
- The heating element surface is subject to residual heat after use.
- By pressing on the button a second time you are able to stop launched cycle.

STARTING UP OF APPLIANCE

- 1- Place the heating unit on the arch support :
- 2- Plug the appliance into an earthed 220-240V socket.
- 3- Place the power cable at the rear passing it through the groove as shown on picture 10
- 4- Before the 1st use, launch a Bain Marie cycle to rinse the heating unit:

- Pour 200ml of water into the unit
- Close the lid and press the button (). You will hear 1 Beep and back lighting of button flashes.
- When the cycle is over, you hear 3 beeps and back light switches off. Put any big cup over 200ml on the baby bottle receptacle
- Push the water lever downwards to empty the heating unit. **BE CAREFUL, RISK OF BURNING** due to hot water being released.
- Wait for unit to cool down a few minutes before using the appliance.

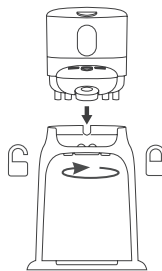



INSTANT PREPARATION MODE



Instant preparation mode is the fastest mode for preparing bottles. You only need a few seconds to obtain a bottle at the selected temperature.

1. Fill the bottle with the amount of water for the volume of the preparation required.
2. Open the lid #1 and pour water into the empty heating unit #2
3. Close the lid#1
4. Fill the bottle with the amount of milk formula for the volume of the preparation required and put the bottle in the centre of the receptacle #8
5. Select a temperature button. You will hear a beep and the button will flash during the heating process.
6. As soon as the water has reached the correct temperature, the appliance beeps 3 times and the button's light switches off.
7. Push the water lever#4 downwards until the bottle is full.
8. Use a clean cloth to remove any water remaining in the bottom of the heating unit (...) before storing your appliance.

Note : For hygiene reasons and in order to avoid all microbiological risks, the bottle must be consumed quickly after preparation (within two hours).



	Initial water temperature	Heating Time *	Final temperature of bottle **
Water distribution: 22°C 	Fridge Temperature	30-60 s	22-24°C
Water distribution: 37°C 	Fridge Temperature	30-60 s	37-39 °C
Water distribution: 37°C 	Room Temperature	18 – 50s	37°C-39°C

* heating time will depend on volume and initial water temperature

** mixing water with milk formula reduces the final temperature

BAIN MARIE MODE

The bain-marie mode should be used for heating bottles and jars. The bain-marie mode does not allow you to control the exact temperature of the preparation you are heating. The choice of the bain-marie mode should be adapted to the amount of preparation to be heated and material of the container:

- Mode 1  :
small quantity or glass container
- Mode 2  :
large quantity or plastic container



1. Open the lid of the heating unit#1.
2. Fill the heating unit#2 with water to «Max» level.
3. Place the bottle or jar to be heated in the heating unit#2.
4. Select and press the button for the chosen mode, you will hear a beep and the button will flash during the heating process.
5. At the end of the heating cycle, the appliance beeps three times and the button's light switches off.

6. **BE CAREFUL, RISK OF BURNING** Remove the bottle or the jar with a cloth to avoid the risk of burns.
7. Close the lid#1 and wait for the water to cool down before emptying the unit.
8. After mixing the contents of the jar or shaking the bottle, always check that the temperature of the food is not too high and that there is no risk of burning your child.

9. Never use water from the bain-marie mode to prepare a bottle.
10. Empty the heating unit and wipe it with a clean cloth or a paper towel before storing your appliance.

In Bain Marie mode, the heating unit may be used without the arch support

1. To remove the heating unit#2 from the support, unlock the lock switch by turning it anti-clockwise.
2. Place the heating unit#2 on a flat surface and then follow Bain Marie instructions.

	water temperature	Heating Time *	Final temperature of bottle **
Bain-marie 	70 °C	7 to 8 min	30 - 40 °C
Bain-marie 	90 °C	11 to 12 min	30 - 40 °C

* Heating time will depend of initial water temperature

MAINTENANCE

- Always unplug the appliance before cleaning it.
- Clean the tank and surfaces with a damp cloth or sponge. Wipe carefully.
- Over time, limescale deposits may accumulate on the bottom of the tank, descale the unit as below:
 1. Remove the tank from its arch support
 2. When the appliance is cold and unplugged, pour in a mixture of 50 ml of water and 50 ml of white vinegar or BEABA cleaning solution. Leave overnight. Never use a chemical or a coffee machine de-scaler in the unit.
 3. Empty the contents of the heating unit and wipe it with a clean cloth.
 4. Repeat the operation if necessary until complete removal of the limescale.
 5. Complete a (●37°C) cycle with clear water before using again.
 6. For storage you can unlock and remove the heating unit and place it inside arch support (9) 

SPECIFICATIONS

Voltage: 220-240V ~ 50Hz- 60Hz. Power: 460W - 540W. Temperature for use: 10 to 40°C.

ENVIRONMENT AND RECYCLING



You bought a product with this logo, do not throw this product away with ordinary household waste. Enquire about the rules in effect in your region concerning the selective collection of electric and electronic appliances. please contact your local authorities in case you need more information on the collection points in your area.

TROUBLE SHOOTING

The product does not work	<ul style="list-style-type: none">• Check that the power cord is not damaged.• Check that the appliance is connected to a 220V – 240V electricity supply
All the buttons are flashing	<ul style="list-style-type: none">• The appliance is in default mode• There is no water in the unit when starting the cycle• Or contact Beaba's after-sales service
All the water flows before cycle is starting.	<ul style="list-style-type: none">• Check that water distribution lever is not blocked and pull it up.• Check that limescale deposits are not preventing the appliance from functioning
The water is not hot enough	<ul style="list-style-type: none">• Check that limescale deposits are not preventing the appliance from functioning.• Or contact Beaba's after-sales service
Only one button is functioning	<ul style="list-style-type: none">• contact Beaba's after-sales service
A long beep is hearing	<ul style="list-style-type: none">• A cycle has been launched without water inside the tank. Wait a few minutes before adding water.

NL LEES DEZE HANDLEIDING ZORGVULDIG DOOR EN BEWAAR HET

- | | |
|----------------------------------------|---------------------|
| 1 Deksel verwarmingsunit | 6 Wateruitgang |
| 2 Verwarmingsunit | 7 Boog |
| 3 Bedieningsknoppen | 8 Flessensteun |
| 4 Waterafgifte knop | 9 Opberging product |
| 5 Vergrendeling van de verwarmingsunit | 10 Snoerhouder |

BELANGRIJKE VEILIGHEIDSINSTRUCTIES

- Een verkeerd gebruik van het apparaat kan leiden tot letsel: neem de aanwijzingen in deze handleiding nauwlettend in acht.
- **LET OP, RISICO OP BRANDWONDEN** - Dit apparaat verwarmt het water tot op 90°C. Hanteer en verplaats het apparaat niet tijdens de werking.
- Start geen cyclus op zonder water in de verwarmingsunit.
- Als u een cyclus zonder water opgestart heeft, wacht dan 5 minuten alvorens water toe te voegen om opspatten van heet water te voorkomen
- Raak de verwarmende plaat nooit met uw handen aan bij het einde van de cyclus.

GEBRUIK

- Dit apparaat mag niet door kinderen gebruikt worden.
- Dit apparaat kan gebruikt worden door personen met lichamelijke, zintuiglijke of verstandelijke beperkingen of zonder ervaring of kennis, bij voldoende toezicht en als ze de juiste aanwijzingen en uitleg met betrekking tot een veilig gebruik verstrekt krijgen en ze de bijbehorende gevaren begrijpen.
- Dit apparaat is bestemd voor huishoudelijk gebruik of soortgelijke omstandigheden zoals: pauzeruimtes voor het personeel in winkels, kantoren en overige werkplaatsen, boerderijen, gebruik door klanten in hotels, motels en overige types woonruimtes, accommodaties van het B&B type.

AANSLUITING

- Dompel het apparaat nooit onder in water.
- Haal de stekker van het apparaat uit het stopcontact voor het monteren, demonteren of het reinigen.
- Haal de stekker van het apparaat uit het stopcontact als u het apparaat zonder

toezicht laat

- Gebruik het apparaat niet als het snoer beschadigd is*.
- Haal de stekker van het apparaat uit het stopcontact als het niet correct werkt*
- Haal de stekker van het apparaat uit het stopcontact als het beschadigd is geraakt (val, gebroken onderdelen, ...)*

* neem direct contact op met de After Sales dienst

OPLETTENDHEID / KINDEREN

- Plaats het apparaat en het snoer altijd buiten bereik van kinderen.
- Het apparaat mag niet door kinderen gereinigd worden.
- Het onderhoud aan het apparaat mag niet door kinderen uitgevoerd worden.
- Laat kinderen nooit met het apparaat spelen.

GEBRUIKSVOORZORGEN

- Was zorgvuldig uw handen alvorens de producten en de voor uw baby bestemde etenswaren aan te raken.
- Gebruik het apparaat altijd op een vlakke en stabiele ondergrond.
- Plaats het apparaat niet in de nabijheid van hittebronnen, kookplaten...
- Verplaats het apparaat niet of dek het niet af tijdens de werking.
- Til de deksel niet op tijdens de opwarmcyclus om de goede eindtemperatuur te garanderen.
- Neem, vóór het bereiden van babyvoeding, contact op met het consultatiebureau of uw kinderarts voor nadere informatie over de voedselveiligheid en de bereiding van de voeding (te gebruiken water, opslag, bereidingswijze...).
- Raadpleeg tevens de op de melk of potjes vermelde instructies voor bijzondere aanwijzingen.
- Gebruik uitsluitend water voor de directe bereidingswijze (picto waterafgifte knop). Vermijd overige vloeistoffen (bijv.: melk) of siroop, poeder... te gebruiken die in het afvoersysteem kunnen blijven zitten en beschimmelen.
- Het wordt aangeraden de etenswaren niet langdurig op te warmen.
- De vermelde temperaturen dienen slechts als richtlijn. Controleer altijd de temperatuur van de voedingsmiddelen alvorens ze aan uw baby te geven, door enkele druppels op de rug van uw hand te gieten of door de voeding te proeven.
- De verwarmingsunit kan warm blijven na gebruik.
- U kunt op elk moment de gestarte cyclus onderbreken door nogmaals op dezelfde knop te drukken.

INBEDRIJFSTELLING VAN HET PRODUCT

- 1- Breng de verwarmingsunit op de boog aan
- 2- Draai de vergrendeling in de richting van de wijzers van de klok (zie schema)
- 3- Sluit het apparaat aan op een geaard 220-240V stopcontact.
- 4- Plaats het snoer aan de achterzijde van het product 
- 5- Voer, vóór het eerste gebruik, een 'Bain-marie' cyclus uit om het apparaat schoon te spoelen

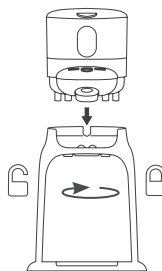

- Giet circa 200 ml water in de verwarmingsunit.
- Sluit de deksel en druk op de () knop. Het apparaat 'piept' en de knop knippert tijdens de hele cyclus.
- Aan het einde van de cyclus piept het apparaat 3 maal en gaat de knop uit. Plaats een fles van meer dan 200 ml onder de wateruitgang.
- Druk op de waterafgifte knop om het reservoir volledig te legen,

LET OP RISICO OP BRANDWONDEN!

- Laat het apparaat enkele minuten afkoelen alvorens het te gebruiken.





INSTANTBEREIDING

De instantbereiding is de meest snelle manier om flessen te bereiden. De fles heeft binnen enkele seconden direct de gewenste temperatuur.

1. Vul de fles met een hoeveelheid water die overeenkomt met de te bereiden hoeveelheid.
2. Open de deksel en giet het water in de lege verwarmingsunit.
3. Sluit vervolgens de deksel
4. Vul de fles met de benodigde hoeveelheid poeder voor de bereiding en plaats de fles op de flessenhouder en onder de wateruitgang.
5. Druk op de knop 22°C of 37°C. Het apparaat piept en de knop knippert gedurende de opwarmtijd.
6. Zodra het water op de juiste temperatuur is, piept het apparaat 3 maal en gaat de knop uit.
7. Druk op de waterafgifte knop om de fles te vullen.
8. Droog het resterende water op de bodem van verwarmingsunit met een schone doek, alvorens het apparaat op te bergen.

Opmerking: Om hygiënische redenen en om microbiologische risico's te voorkomen, moet de fles binnen korte tijd na het bereiden opgedronken worden.

	Begintemperatuur van het water	Opwarmtijd*	Uiteindelijke temperatuur van de fles **
Waterafgifte op 22°C 	Koelkasttemperatuur	30-60 s	22-24°C
Waterafgifte op 37°C 	Koelkasttemperatuur	30-60 s	37-39 °C
Waterafgifte op 37°C 	Kamertemperatuur	20-50 s	37-39 °C

* De opwarmtijd is afhankelijk van de hoeveelheid water en de begintemperatuur van het water.

**Door toevoeging van het poeder daalt de temperatuur van het water.

BAIN-MARIE STAND



De bain-marie stand maakt het mogelijk flessen en potjes op te warmen. De bain-marie stand maakt het niet mogelijk de exacte temperatuur van de opgewarmde voeding te controleren. De instelling van de bain-marie stand is afhankelijk van de hoeveelheid te verwarmen voeding en het materiaal van de fles:

- Stand 1  :
Potje en fles met kleine inhoud van kunststof / Alle glazen potjes en flessen
 - Stand 2  :
Potje en fles met grote inhoud en uitsluitend van kunststof
1. Open de deksel van de verwarmingsunit 2
 2. Vul de verwarmingsunit tot aan de 'Max.' streep. .
 3. Plaats de te verwarmen fles of het potje in de verwarmingsunit.
 4. Druk op de knop van de gewenste stand, het apparaat piept en de knop knippert gedurende de opwarmtijd.
 5. Aan het einde van de cyclus piept het apparaat 3 maal en gaat de knop uit.
 6. **LET OP, RISICO OP BRANDWONDEN.** Verwijder vervolgens de fles of het potje met een doek om brandwonden te voorkomen.
 7. Sluit de deksel goed af en wacht tot het water is afgekoeld alvorens het apparaat te legen.

- Controleer, na het doorroeren van het potje of het schudden van de fles, altijd of de voeding niet te heet is om te voorkomen dat uw kindje zijn mondje brandt.
- Gebruik nooit het water van de bain-marie stand om een fles te bereiden.
- Leeg het water van de verwarmingsunit in de gootsteen en droog het af met een schone doek of keukenpapier, alvorens het apparaat op te bergen.

In de bain-marie stand kan het product zonder de boog  gebruikt worden.

- Draai, om de verwarmingsunit van de boog los te koppelen, de vergrendeling tegen de wijzers van de klok in.
- Plaats de verwarmingsunit op het keukenblad en volg de bovenstaande stappen voor de bain-marie stand op.

	Watertemperatuur van de bain-marie	Opwarmtijd van de bereiding*	Temperatuur van de fles of het potje
Bain-marie 	70 °C	7 tot 8 min.	30 tot 40 °C
Bain-marie 	90 °C	11 tot 12 min.	30 tot 40 °C

* de opwarmtijd is afhankelijk van de begintemperatuur van het water.

ONDERHOUD

- Haal de stekker van het apparaat uit het stopcontact alvorens het te reinigen.
- Reinig het reservoir en het oppervlak met een vochtige doek of een uitgeknepen spons.
- Droog het zorgvuldig af.
- Naarmate het gebruik, kan er zich kalkaanslag op de bodem van de verwarmingsunit vormen. Ontkalk in dit geval de verwarmingsunit:
 - Verwijder het reservoir van de boog.
 - Giet een mengsel van 50 ml water en 50 ml schoonmaakazijn of het Béaba onderhoudsmiddel in een koud en van de stroom afgekoppeld apparaat. Laat dit een hele nacht inwerken. Vermijd chemische ontkalkingsmiddelen of ontkalkingsmiddel voor koffiezetapparaten in het reservoir te gebruiken.
 - Leeg het reservoir van de verwarmingsunit, spoel het schoon en droog het af met een schone doek.
 - Herhaal de behandeling indien nodig totdat het apparaat volledig kalkvrij is.
 - Start een (♣37°C) opwarmcyclus op alvorens het apparaat opnieuw te

gebruiken.

6. Ontgrendel de verwarmingsunit, om het product op te bergen, en plaats het in de boog 

MILIEU EN RECYCLING



U heeft een product aangeschaft met het hiernaast vermelde logo. U mag dit product dus niet bij het gewone huisafval wegwerpen. Informeer naar de van kracht zijnde bepalingen in uw streek voor de gescheiden inzameling van elektrische en elektronische apparaten. Breng dit product naar een inzamelpunt voor het recyclen van elektrische en elektronische apparaten.

TECHNISCHE GEGEVENS

Spanning: 220-240V ~ 50Hz - 60Hz. Vermogen: 460W - 540W, Bedrijfstemperatuur: 10 tot 40°C

VRAGEN/ANTWOORDEN

Het product werkt niet	<ul style="list-style-type: none">• Controleer of het snoer niet beschadigd is• Controleer op het apparaat is aangesloten op een voeding van 220V
Het water loopt weg, voordat het apparaat opwarmt.	<ul style="list-style-type: none">• Controleer of de knop van de waterafgifte niet geblokkeerd is en zet deze in de hoge stand. Druk, indien nodig, meerder keren op de knop.• Controleer of het reservoir geen kalkaanslag vertoont. Verwijder indien nodig de kalkaanslag.
Alle knoppen knipperen	<ul style="list-style-type: none">• Het apparaat schakelt over op de storingsstand omdat er zich geen water in het reservoir bevindt bij het opstarten van de cyclus• Neem anders contact op met de After Sales dienst van Béaba
Slechts één knop werkt	<ul style="list-style-type: none">• Neem contact op met de After Sales dienst van Béaba
Het apparaat piept en schakelt uit	<ul style="list-style-type: none">• Er werd een cyclus opgestart zonder water in het reservoir, wacht tot het reservoir afgekoeld is en vul het met water.

DE **LESEN SIE DIESE GEBRAUCHSANWEISUNG AUFMERKSAM UND BEWAHREN SIE SIE AUF.**

- | | | | |
|---|----------------------------|----|------------------------|
| 1 | Deckel des Erhitzers | 6 | Wasserauslauf |
| 2 | Erhitzer | 7 | Bogen |
| 3 | Bedienknöpfe | 8 | Fläschchenhalter |
| 4 | Wasserauslauffaste | 9 | Verstauen des Produkts |
| 5 | Verriegelung des Erhitzers | 10 | Stromkabelhalter |

WICHTIGE SICHERHEITSHINWEISE

- Eine falsche Verwendung des Geräts kann zu Verletzungsrisiken führen:
- Beachten Sie die Anweisungen dieser Gebrauchsanweisung gewissenhaft.
- **ACHTUNG: VERBRENNUNGSRISIKO** - Dieses Gerät erhitzt Wasser auf bis zu 90°C. Hantieren Sie nicht am Gerät, wenn es im Betrieb ist.
- Starten Sie kein Programm ohne Wasser im Erhitzer.
- Wenn Sie ein Programm ohne Wasser starten, warten Sie 5 Minuten, bevor Sie Wasser einfüllen, da sonst heißes Wasser herausspritzen könnte.
- Berühren Sie niemals nach dem Programm die Heizplatte mit den Fingern.

VERWENDUNG

- Dieses Gerät darf nicht von Kindern verwendet werden.
- Dieses Gerät kann von Personen mit verringerten physischen, sensorischen oder geistigen Fähigkeiten oder unzureichenden Erfahrungen oder Kenntnissen verwendet werden, wenn sie entsprechend beaufsichtigt werden oder zuvor hinsichtlich des sicheren Gebrauchs des Geräts unterwiesen wurden und die möglichen Gefahren verstanden haben.
- Dieses Gerät ist für den Hausgebrauch und ähnliche Verwendungszwecke bestimmt wie: Kochnischen für Personal in Geschäften, Büros und anderer Berufsumgebung, Bauernhöfe, durch Kunden von Hotels, Motels und anderen Unterkünften, in Pensionen oder ähnlichem.

STROMANSCHLUSS

- Tauchen Sie das Gerät niemals in Wasser.
- Stecken Sie das Gerät vor der Montage, Demontage oder Reinigung ab.
- Stecken Sie das Gerät ab, wenn Sie es unbeaufsichtigt lassen.
- Verwenden Sie das Gerät nicht, wenn das Stromkabel beschädigt ist*.

- Stecken Sie das Gerät ab, wenn es nicht richtig funktioniert*.
 - Stecken Sie das Gerät ab, wenn es beschädigt wurde (Fall, Bruch,...)*.
- * Wenden Sie sich sofort an den Kundendienst.

ERHÖHTE AUFMERKSAMKEIT / KINDER

- Halten Sie das Gerät und sein Stromkabel außerhalb der Reichweite von Kindern.
- Die Reinigung des Geräts darf nicht durch ein Kind erfolgen.
- Die Pflege des Geräts darf nicht durch ein Kind erfolgen.
- Lassen Sie niemals ein Kind mit dem Gerät spielen.

VORSICHTSMASSNAHMEN FÜR DEN GEBRAUCH

- Waschen Sie die Hände sorgfältig, bevor Sie Produkte und Nahrung für Ihr Baby berühren.
- Verwenden Sie das Gerät immer auf einer stabilen und ebenen Fläche.
- Stellen Sie das Gerät nicht in die Nähe einer Hitzequelle, Kochplatte,...
- Bewegen Sie das Gerät während des Betriebs nicht und decken Sie es nicht ab.
- Öffnen Sie den Deckel nicht, wenn das Produkt gerade das Erhitzungsprogramm durchführt, um die richtige Endtemperatur zu gewährleisten.
- Bevor Sie ein Fläschchen zubereiten, fragen Sie einen Gesundheitsexperten oder Ihren Kinderarzt nach weiteren sicherheitsrelevanten Informationen und bezüglich der Zubereitung von Lebensmitteln (zu verwendendes Wasser, Lagerung, Zubereitungsweise,...).
- Beziehen Sie sich auch auf die Anweisungen des Milch- oder Gläschenherstellers bezüglich besonderer Empfehlungen.
- Verwenden Sie beim Programm sofortige Zubereitung (Piktogramm Wasserauslauttaste) nur Wasser. Verwenden Sie keine anderen Flüssigkeiten (z.B.: Milch) und fügen Sie keinen Sirup, kein Pulver usw. hinzu, da diese im Ablaufsystem zurückbleiben und schimmeln können.
- Es wird empfohlen, die Nahrung nicht zu lange zu erhitzen.
- Bei den angegebenen Temperaturen handelt es sich um Richtwerte. Überprüfen Sie die Temperatur des Nahrungsmittels, indem Sie einige Tropfen auf Ihren Handrücken geben oder indem Sie die Nahrung probieren, bevor Sie sie dem Baby zu essen geben.
- Der Erhitzer kann nach der Verwendung heiß bleiben.
- Sie können das begonnene Programm jederzeit stoppen, indem Sie nochmals auf denselben Knopf drücken.

EINSCHALTEN DES PRODUKTS

- 1- Stellen Sie den Erhitzer auf den Bogen.
- 2- Drehen Sie die Verriegelung im Uhrzeigersinn (siehe Abbildung).
- 3- Stecken Sie das Gerät an eine geerdete 220-240V Steckdose an.
- 4- Ihr Kabel muss sich auf der Rückseite des Produkts befinden ¹⁰
- 5- Lassen Sie vor der 1. Verwendung das „Wasserbad“-Programm laufen, um das Gerät durchzuspülen.

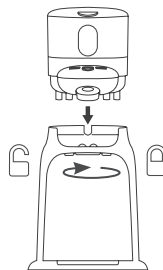

- Schütten Sie etwa 200 ml Wasser in den Erhitzer.
- Schließen Sie den Deckel wieder und drücken Sie auf den Knopf () Es ertönt ein Piepton und der Knopf blinkt während des gesamten Programms.
- Nach Programmende piept das Gerät 3 Mal und der Knopf erlischt. Stellen Sie einen Behälter mit mehr als 200 ml Fassungsvermögen unter den Wasserauslauf.
- Drücken Sie auf die Wasserauslauftaste, um den Behälter komplett zu leeren.

ACHTUNG: VERBRENNUNGSRISIKO!



- Lassen Sie das Gerät einige Minuten abkühlen, bevor Sie es verwenden.

PROGRAMM SOFORTIGE ZUBEREITUNG

Das Programm sofortige Zubereitung ist das schnellste Programm  für die Fläschchenzubereitung. Es genügen einige Sekunden für ein Fläschchen auf der gewünschten Temperatur.

1. Füllen Sie das Fläschchen mit der entsprechenden Menge Wasser, je nachdem wie viel Sie zubereiten möchten.
2. Öffnen Sie den Deckel und schütten Sie das Wasser in den Erhitzer.
3. Schließen Sie dann den Deckel wieder.
4. Geben Sie die für die gewünschte Zubereitungs Menge erforderliche Menge Pulver in das Fläschchen und platzieren Sie das Fläschchen auf dem Fläschchenhalter und unter dem Wasserauslauf.
5. Drücken Sie auf den Knopf 22°C oder 37°C. Ein Piepton ist zu hören und der Knopf blinkt während des Erhitzens.
6. Sobald das Wasser die richtige Temperatur hat, piept das Gerät 3 Mal und der Knopf erlischt.
7. Drücken Sie auf die Wasserauslauftaste, um das Fläschchen zu füllen.
8. Wischen Sie das auf dem Boden des Erhitzers verbleibende Wasser mit einem sauberen Tuch auf, bevor Sie Ihr Gerät verstauen.

Hinweis: Aus Hygienegründen und um mikrobiologische Risiken zu vermeiden, muss das Fläschchen nach der Zubereitung schnell getrunken werden.



	Ausgangstemperatur des Wassers	Erhitzungszeit *	Endtemperatur des Fläschchens **
Auslauf Wasser 22°C 	Kühlschranktemperatur	30-60 Sek	22-24°C
Auslauf Wasser 37°C 	Kühlschranktemperatur	30-60 Sek	37-39 °C
Auslauf Wasser 37°C 	Umgebungstemperatur	20-50 Sek	37-39 °C

* Die Erhitzungszeit hängt von der Menge des zu erhitzenden Wassers und seiner Ausgangstemperatur ab.

** Das Hinzufügen von Pulver lässt die Wassertemperatur sinken.

WASSERBADPROGRAMM



Das Wasserbadprogramm ermöglicht es, Fläschchen und Gläschen zu erwärmen. Das Wasserbadprogramm ermöglicht keine exakte Temperaturkontrolle der von Ihnen erhitzten Nahrung. Es muss je nach Menge der zu erhitzenden Nahrung oder Behältermaterial angepasst werden:

- Programm 1  :
Gläschen und Fläschchen aus Kunststoff mit kleiner Menge / Alle Gläschen und Fläschchen aus Glas
 - Programm 2  :
Nur Gläschen und Fläschchen aus Kunststoff mit großer Menge.
1. Öffnen Sie den Deckel des Erhitzers. 2
 2. Füllen Sie bis zur „Max.“-Markierung Wasser in den Erhitzer.
 3. Platzieren Sie das zu erhitzende Fläschchen oder Gläschen im Erhitzer.
 4. Drücken Sie auf den Knopf des ausgewählten Programms. Ein Piepton ist zu hören und der Knopf blinkt während des Erhitzens.
 5. Nach dem Programm piept das Gerät 3 Mal und der Knopf erlischt.
6. **ACHTUNG: VERBRENNUNGSRISIKO!** Entfernen Sie dann das Fläschchen oder das Gläschen mit einem Lappen, damit Sie sich nicht verbrennen.
7. Schließen Sie den Deckel wieder richtig und warten Sie, bis das Wasser abgekühlt ist, bevor Sie es ausleeren.

8. Nachdem Sie den Inhalt des Gläschens gemischt oder das Fläschchen geschüttelt haben, überprüfen Sie stets, ob die Temperatur des Nahrungsmittels nicht zu hoch ist und stellen Sie sicher, dass kein Verbrennungsrisiko für Ihr Kind besteht.
9. Verwenden Sie niemals das Wasser aus dem Wasserbad, um ein Fläschchen zuzubereiten.
10. Leeren Sie das Wasser aus dem Erhitzer in ein Spülbecken und trocknen Sie ihn mit einem sauberen Lappen oder Küchenpapier ab, bevor Sie Ihr Gerät verstauen.

Beim Wasserbadprogramm kann das Produkt ohne Bogen ⑦ verwendet werden.

1. Um den Erhitzer aus dem Bogen zu nehmen, drehen Sie die Verriegelung gegen den Uhrzeigersinn.
2. Stellen Sie den Erhitzer auf die Arbeitsfläche, folgen Sie dann den vorstehenden Schritten für das Wasserbadprogramm.

	Wassertemperatur des Wasserbads	Erhitzungszeit der Zubereitung*	Temperatur des Fläschchens oder Gläschens
Wasserbad 	70 °C	7 bis 8 Min.	30 bis 40 °C
Wasserbad 	90 °C	11 bis 12 Min.	30 bis 40 °C

* Die Erhitzungszeit hängt von der Ausgangstemperatur des Wassers ab.

PFLEGE

- Stecken Sie das Gerät vor der Reinigung immer ab.
- Reinigen Sie den Behälter und die Oberflächen mit einem feuchten Lappen oder einem ausgewrungenen Schwamm.
- Trocknen Sie alles sorgfältig ab.
- Beim Gebrauch kann sich am Boden des Erhitzers Kalk ablagern. Entkalken Sie den Behälter dann:
 1. Entfernen Sie den Behälter aus dem Bogen.
 2. Schütten Sie in das kalte, nicht angesteckte Gerät eine Mischung aus 50 ml Wasser und 50 ml Branntweinessig oder das Reinigungsprodukt von Béaba. Lassen Sie es eine komplette Nacht einwirken. Verwenden Sie im Behälter niemals chemische Entkalker oder Kaffeemaschinen-Entkalker.
 3. Leeren Sie den Inhalt des Erhitzers aus, spülen Sie ihn aus und trocknen Sie ihn mit einem sauberen Lappen ab.

4. Wiederholen Sie dies, falls erforderlich, bis der Kalk komplett entfernt ist.
5. Lassen Sie vor jeglicher erneuten Verwendung ein Erhitzungsprogramm (☛37°C) laufen.
6. Entriegeln Sie zum Verstauen des Produkts den Erhitzer und stellen Sie ihn in den Bogen 9



UMWELT UND RECYCLING

Sie haben ein Produkt mit dem nebenstehenden Logo gekauft. Dies verpflichtet Sie, dieses Produkt nicht im gewöhnlichen Hausmüll zu entsorgen. Informieren Sie sich über die in Ihrer Region geltenden Bestimmungen zur getrennten Entsorgung elektrischer und elektronischer Geräte. Bringen Sie dieses Produkt zu einer Sammelstelle für das Recycling elektrischer und elektronischer Ausstattung.

TECHNISCHE DATEN

Spannung: 220-240V ~ 50Hz - 60Hz. Leistung: 460W - 540W,
Umgebungstemperatur: 10 bis 40°C

FRAGEN / ANTWORTEN

Das Produkt funktioniert nicht.	<ul style="list-style-type: none"> • Überprüfen Sie, ob das Stromkabel beschädigt ist. • Stellen Sie sicher, dass das Gerät richtig an ein 220 V Stromnetz angeschlossen ist.
Das ganze Wasser läuft heraus, bevor es vom Gerät erhitzt wurde.	<ul style="list-style-type: none"> • Überprüfen Sie, ob die Wasserauslauftaste klemmt. Sie muss sich in der oberen Position befinden. Betätigen Sie sie, falls erforderlich, mehrmals. • Überprüfen Sie, ob der Behälter nicht zu verkalkt ist. Führen Sie, falls erforderlich, das Entkalkungsprogramm durch.
Alle Knöpfe blinken.	<ul style="list-style-type: none"> • Das Gerät befindet sich im Störmodus, da beim Starten des Programms kein Wasser im Behälter war. • Wenden Sie sich ansonsten an den Kundendienst von Béaba.
Nur ein Knopf funktioniert.	<ul style="list-style-type: none"> • Wenden Sie sich an den Kundendienst von Béaba.
Das Gerät piept lange und schaltet sich ab.	<ul style="list-style-type: none"> • Das Programm wurde ohne Wasser im Behälter gestartet. Warten Sie, bis der Behälter abgekühlt ist, bevor Sie Wasser hineingeben.

ES LEA ATENTAMENTE EL PRESENTE FOLLETO DE INSTRUCCIONES Y GUÁRDELO.

- | | | | |
|---|--------------------------------------|----|-------------------------------|
| 1 | Tapa unidad de calentamiento | 6 | Salida de agua |
| 2 | Unidad de calentamiento | 7 | Dispositivo arco |
| 3 | Botones de control | 8 | Soporte biberón |
| 4 | Botón de distribución de agua | 9 | Guardar el producto |
| 5 | Cierre de la unidad de calentamiento | 10 | Soporte cable de alimentación |

CONSIGNAS DE SEGURIDAD IMPORTANTES

- Un uso incorrecto del aparato puede ocasionar riesgos de lesiones:
- Siga escrupulosamente las consignas de este folleto.
- **ATENCIÓN, RIESGO DE QUEMADURAS** - Este aparato calienta agua hasta 90°C. No manipule el aparato mientras esté funcionando.
- No lance el ciclo sin agua en la unidad de calentamiento.
- Si inicia un ciclo sin agua, espere 5 minutos antes de poner agua para evitar el riesgo de salpicaduras de agua caliente.
- No toque nunca con los dedos la placa caliente al final del ciclo.

USO

- Este aparato no debe ser utilizado por niños.
- Este aparato puede ser utilizado por personas con capacidades físicas, sensoriales o mentales limitadas o sin experiencia o conocimientos, siempre que se las vigile correctamente o si han recibido instrucciones sobre la utilización del aparato en condiciones seguras y comprenden los riesgos que corren.
- Este aparato está destinado a un uso en aplicaciones domésticas y afines tales como: zonas de cocina reservadas a los trabajadores en tiendas, oficinas, otros entornos de trabajo, granjas, utilización por clientes de hoteles, moteles y otros lugares de carácter residencial, entornos tipo habitaciones de huéspedes.

CONEXIÓN A LA RED ELÉCTRICA

- No sumerja nunca el aparato en agua.
- Desconecte el aparato antes de montarlo, desmontarlo o limpiarlo.
- Desconecte el aparato si lo deja sin supervisión

- No utilice el aparato si el cable de alimentación está dañado*.
 - Desconecte el aparato si no funciona correctamente*
 - Desconecte el aparato si ha sufrido algún daño (caída, rotura...)*.
- *Póngase inmediatamente en contacto con el Servicio Post-venta.

SUPERVISIÓN / NIÑOS

- Ponga el aparato y el cable de alimentación lejos del alcance de los niños.
- Los niños no deben limpiar el aparato.
- Los niños no se deben encargar del mantenimiento del aparato.
- No deje que los niños jueguen con el aparato.

PRECAUCIONES DE EMPLEO

- Lávese bien las manos antes de manipular los productos y alimentos para el bebé.
- Utilice siempre el aparato en una superficie dura y plana.
- No ponga el aparato cerca de una fuente de calor, placa de cocina...
- No mueva el aparato ni lo tape mientras lo esté usando.
- No levante la tapa cuando el producto esté en ciclo de calentamiento para garantizar la temperatura final correcta.
- Antes de preparar un biberón, consulte con un profesional sanitario o el pediatra para mayor información sobre la seguridad y la preparación de los alimentos (agua a utilizar, almacenamiento, forma de preparación...).
- Lea asimismo las instrucciones proporcionadas con la leche o los potitos para cualquier recomendación particular.
- Con el modo preparación instantánea (símbolo botón de distribución de agua) utilice sólo agua. No utilice otros líquidos (ej.: leche) ni añada sirope, polvos... que puedan estropear y obstruir el sistema de vaciado.
- Se recomienda no calentar la comida durante períodos demasiado largos.
- Las temperaturas indicadas son indicativas. Antes de dar de comer al bebé compruebe la temperatura del alimento vertiendo unas gotas en el dorso de la mano o probando la comida.
- La unidad de calentamiento puede mantener el calor después de utilizarla.
- Puede detener en cualquier momento el ciclo iniciado pulsando otra vez el mismo botón.

PUESTA EN MARCHA DEL PRODUCTO

- 1- Ponga la unidad de calentamiento bajo el dispositivo de arco
- 2- Gire la pestaña en el sentido de las agujas del reloj (véase esquema)
- 3- Enchufe el aparato a una toma de 220-240V que disponga de un aislamiento a tierra.

- 4- Guarde el cable en la parte trasera del producto ¹⁰
- 5- Antes de la 1ª utilización, lance un ciclo “baño maría” para aclarar el aparato

- Vierta unos 200 ml de agua en la unidad de calentamiento.
- Cierre la tapa y pulse el botón () Se oye un pitido y el botón parpadea durante el ciclo.
- Al final del ciclo el aparato emite 3 pitidos y el botón se apaga; ponga un recipiente de más de 200 ml en la salida de agua.
- Pulse el botón de distribución de agua para vaciar del todo el depósito. **¡ATENCIÓN AL RIESGO DE QUEMADURAS!**
- Espere unos minutos a que se enfríe el aparato antes de usarlo.

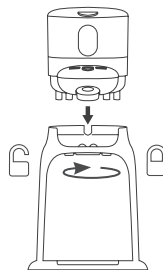



MODO PREPARACIÓN INSTANTÁNEA



El modo de preparación instantánea es la forma más rápida de preparar biberones. Bastan unos segundos para obtener un biberón a la temperatura deseada.

1. Llene el biberón con la cantidad de agua que corresponda al volumen deseado.
2. Abra la tapa y vierte el agua en la unidad de calentamiento.
3. Cierre la tapa.
4. Llene el biberón con la cantidad de polvo que corresponda al volumen deseado y ponga el biberón en el soporte del biberón y debajo de la salida de agua.
5. Pulse el botón 22°C ó 37 °C. Se oye un pitido y el botón parpadea durante el proceso de calentamiento.
6. Cuando el agua alcance la temperatura deseada, el aparato emite 3 pitidos y el botón se apaga.
7. Pulse el botón de distribución de agua para llenar el biberón.
8. Seque el agua que queda en el fondo de la unidad de calentamiento con un trapo limpio, antes de guardar el aparato.

Nota: Por razones de higiene y para evitar cualquier riesgo microbiológico, el biberón se deberá consumir rápidamente una vez preparado.



	Temperatura inicial del agua	Tiempo de calentamiento*	Temperatura final del biberón**
Distribución de agua 22°C 	Temperatura frigorífico	30-60 s	22-24°C
Distribución de agua 37°C 	Temperatura frigorífico	30-60 s	37-39 °C
Distribución de agua 37°C 	Temperatura ambiente	20-50 s	37-39 °C

* El tiempo de calentamiento depende del volumen de agua a calentar y de la temperatura inicial del agua.

** La incorporación del producto en polvo hace que baje la temperatura del agua.

MODO BAÑO MARÍA

El modo baño maría permite calentar biberones y potitos. El modo baño maría no permite controlar con exactitud la temperatura del producto que está calentando. Conviene adaptar la elección del modo baño maría a la cantidad de producto a calentar y al material del recipiente:



- Modo 1  :
Potito y biberón de plástico de poca capacidad / Todos los potitos y biberones de cristal.
 - Modo 2  :
Únicamente potito y biberón de plástico de gran capacidad.
1. Abra la tapa de la unidad de calentamiento. 2
 2. Llene de agua la unidad hasta la marca “Máx”.
 3. Ponga a calentar el biberón o el potito en la unidad de calentamiento.
 4. Pulse el botón del modo elegido; se oye un pitido y el botón parpadea durante el calentamiento.
 5. Al final del ciclo, el aparato emite 3 pitidos y se apaga el botón.
 6. **¡ATENCIÓN AL RIESGO DE QUEMARSE!** Retire el biberón o el potito con un trapo para evitar cualquier riesgo de quemarse.
 7. Cierre bien la tapa y espere a que el agua se enfríe antes de vaciarla.
 8. Después de mezclar el contenido del potito o de agitar el biberón, compruebe siempre que la temperatura de la comida no es demasiado alta

y que no hay peligro de que el niño se quemé.

9. No utilice nunca agua usada en un baño maría para preparar un biberón
10. Tire el agua de la unidad de calentamiento a un fregadero y séquela con un trapo limpio o papel absorbente antes de guardar el aparato.

En modo baño maría, el producto se puede utilizar sin el dispositivo de arco 7.

1. Para quitar la unidad de calentamiento del dispositivo de arco gire la pestaña en el sentido contrario a las agujas del reloj.
2. Coloque la unidad de calentamiento en la superficie de trabajo y siga las etapas del modo baño maría indicadas anteriormente.

	Temperatura del agua del baño maría	Tiempo de calentamiento de la comida*	Temperatura del biberón o del potito
Baño maría 	70 °C	7 a 8 min	30 a 40 °C
Baño maría 	90 °C	11 a 12 min	30 a 40 °C

* El tiempo de calentamiento depende de la temperatura inicial del agua.

MANTENIMIENTO

- Desenchufe siempre el aparato antes de limpiarlo.
- Limpie el depósito y las superficies con un trapo húmedo o una esponja escurrida.
- Séquelo con cuidado.
- Con el uso se puede acumular cal en el fondo del depósito de calentamiento. En tal caso, proceda a descalcificar el depósito:
 1. Retire el depósito del dispositivo.
 2. Vierta en el aparato frío no conectado a la red una mezcla de 50 ml de agua y de 50 ml de vinagre de alcohol o de producto de limpieza Béaba. Deje reposar toda la noche. Evite utilizar en el depósito agentes químicos o productos desincrustantes de máquinas de café.
 3. Vacíe el contenido de la unidad de calentamiento, aclárela y séquela con un trapo limpio.
 4. Si hace falta repita la operación hasta que se elimine toda la cal.
 5. Lance un ciclo de calentamiento (♦37°C) antes de una nueva utilización.
 6. Para guardar el producto, desbloquee la unidad de calentamiento y póngala en el dispositivo de arco 9

RECICLAJE Y MEDIO AMBIENTE



Ha comprado un producto en el que figura el siguiente símbolo, lo que le obliga a no desechar el producto con los residuos domésticos ordinarios. Infórmese sobre las disposiciones vigentes en su región sobre la recogida de aparatos eléctricos y electrónicos. Lleve el producto a un punto limpio para el reciclaje de equipos eléctricos y electrónicos.

FICHA TÉCNICA

Tensión: 220-240V ~ 50Hz - 60Hz. Potencia: 460W - 540W, Temperatura de utilización: 10 a 40°C

PREGUNTAS / RESPUESTAS

El producto no funciona	<ul style="list-style-type: none">• Compruebe que el cable no está dañado• Asegúrese de que el aparato está bien conectado a la red eléctrica de 220V
Se sale todo el agua antes de que el aparato se caliente	<ul style="list-style-type: none">• Compruebe que el botón de distribución del agua no está bloqueado y póngalo en posición superior. Si hace falta accíonelo varias veces.• Compruebe que el depósito no contiene demasiados sedimentos. En caso necesario, lance un ciclo de descalcificación
Todos los botones parpadean	<ul style="list-style-type: none">• El aparato se pone en modo error ya que no hay agua en el depósito cuando se lanza el ciclo.• En caso contrario, póngase en contacto con el servicio de atención al cliente de Béaba
Sólo funciona un botón	<ul style="list-style-type: none">• Póngase en contacto con el servicio de atención al cliente de Béaba
El aparato emite un pitido largo y se apaga	<ul style="list-style-type: none">• Se ha lanzado un ciclo sin agua en el depósito, espere a que el depósito se enfríe antes de verter agua.

IT VI PREGHIAMO DI LEGGERE ATTENTAMENTE LE PRESENTI ISTRUZIONI E DI CONSERVARLE.

- | | |
|-----------------------------------------------------|-----------------------------------|
| 1 Coperchio unità di riscaldamento | 6 Uscita dell'acqua |
| 2 Unità di riscaldamento | 7 Arcata |
| 3 Pulsanti di comando | 8 Supporto biberon |
| 4 Pulsante di erogazione acqua | 9 Sistemazione prodotto |
| 5 Dispositivo di blocco dell'unità di riscaldamento | 10 Supporto cavo di alimentazione |

ISTRUZIONI IMPORTANTI PER LA SICUREZZA

- Un uso improprio dell'apparecchio può comportare il rischio di ferirsi: Rispettare scrupolosamente le presenti istruzioni per l'uso.
- **ATTENZIONE, RISCHIO DI USTIONI** - Quest'apparecchio scalda acqua fino a 90°C. Non maneggiare l'apparecchio quando è in funzione.
- Non avviare il ciclo senz'acqua nell'unità di riscaldamento.
- Se si attiva un ciclo senz'acqua, attendere 5 minuti prima di mettere l'acqua, poiché c'è il rischio di spruzzi d'acqua calda.
- Non toccare mai la piastra riscaldante con le dita a fine ciclo.

USO

- Quest'apparecchio non può essere usato dai bambini.
- Quest'apparecchio può essere usato da persone con capacità fisiche, sensoriali o mentali ridotte o prive di esperienza o di conoscenza, purché essi/esse siano correttamente sorvegliati/e o siano state date loro istruzioni relative all'utilizzo dell'apparecchio in piena sicurezza e siano stati compresi i rischi in cui potrebbero incorrere.
- Quest'apparecchio è destinato ad essere usato per applicazioni domestiche e analoghe, quali: zone pasto riservate al personale nei negozi, uffici, altri ambienti professionali, aziende agricole, uso da parte dei clienti di hotel, motel e altri ambienti di tipo residenziale, ambienti tipo camere d'hotel.

COLLEGAMENTO ELETTRICO

- Non immergere mai l'apparecchio nell'acqua.
- Scollegare l'apparecchio prima di ogni montaggio, smontaggio o pulizia.
- Scollegare l'apparecchio se lo lasciate senza sorveglianza.
- Non utilizzare l'apparecchio se il cavo d'alimentazione è danneggiato*.

- Scollegare l'apparecchio se non funziona correttamente*
 - Scollegare l'apparecchio se è stato danneggiato (caduta, rottura...)*.
- * contattare immediatamente il Servizio Assistenza.

VIGILANZA / BAMBINI

- Sistemare l'apparecchio e il suo cavo elettrico fuori dalla portata dei bambini.
- La pulizia dell'apparecchio non deve essere eseguita da un bambino.
- La manutenzione dell'apparecchio non deve essere eseguita da un bambino.
- Non lasciare che un bambino giochi con l'apparecchio.

PRECAUZIONI PER L'USO

- Lavarsi accuratamente le mani prima di maneggiare i prodotti e il cibo destinati al vostro bebè.
- Utilizzare sempre l'apparecchio su una superficie stabile e piana.
- Non posare l'apparecchio vicino ad una fonte di calore, piastra di cottura...
- Non spostare l'apparecchio né coprirlo durante il suo utilizzo.
- Non sollevare il coperchio quando l'apparecchio sta eseguendo il ciclo di riscaldamento per garantire la giusta temperatura finale.
- Prima di qualsiasi preparazione di biberon, consultare un professionista della salute o il vostro pediatra per maggiori informazioni sulla sicurezza e la preparazione degli alimenti (acqua da usare, conservazione, modalità di preparazione...).
- Fare anche riferimento alle istruzioni fornite con il latte o con i vasetti per qualsiasi raccomandazione particolare.
- Con la modalità preparazione istantanea (simbolo pulsante di erogazione dell'acqua) utilizzare soltanto acqua. Non utilizzare altro liquido (es.: latte) né aggiungere sciroppo, polvere... che potrebbero ammuffire e ostruire il sistema di scarico.
- Si raccomanda di non scaldare il cibo per un periodo troppo lungo.
- Le temperature suggerite sono indicative. Prima di dar da mangiare al bebè, controllare la temperatura del cibo versandone alcune gocce sul dorso della mano o assaggiando il cibo.
- L'unità di riscaldamento può rimanere calda dopo l'utilizzo.
- Potete fermare in qualsiasi momento il ciclo avviato premendo di nuovo lo stesso pulsante.

MESSA IN FUNZIONE DELL'APPARECCHIO

- 1- Montare l'unità di riscaldamento sull'arcata.
- 2- Ruotare il dispositivo di blocco in senso orario (vedere schema)

3- Collegare l'apparecchio ad una presa 220-240V dotata di collegamento a terra.

4- Sistemare il cavo sulla parte posteriore dell'apparecchio

10
5- Al 1° utilizzo, avviare un ciclo « Bagnomaria » per sciacquare l'apparecchio.

- Versare circa 200 ml d'acqua nell'unità di riscaldamento.
- Richiudere il coperchio e premere il pulsante () Si sente un « bip » e il pulsante lampeggia durante tutto il ciclo.
- Alla fine del ciclo, l'apparecchio emette 3 « bip » e il pulsante si spegne, mettere un recipiente di almeno 200 ml sotto l'uscita dell'acqua.
- Premere il pulsante di erogazione dell'acqua per svuotare completamente la vaschetta. **ATTENZIONE AL RISCHIO DI USTIONI !**
- Attendere alcuni minuti che l'apparecchio si raffreddi prima di utilizzarlo.

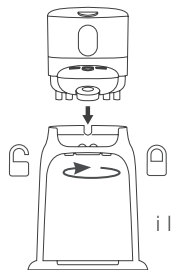

MODALITÀ PREPARAZIONE ISTANTANEA



 22°C

 37°C

La modalità di preparazione istantanea è la modalità più rapida per la preparazione dei biberon. Sono sufficienti pochi secondi per ottenere un biberon alla temperatura desiderata.

1. Riempire il biberon con la quantità d'acqua corrispondente al volume della preparazione desiderata.
2. Aprire il coperchio e versare l'acqua nell'unità di riscaldamento.
3. Richiudere poi il coperchio.
4. Riempire il biberon con la quantità di polvere corrispondente al volume della preparazione desiderata e metterlo sul supporto biberon e sotto l'uscita dell'acqua.
5. Premere il pulsante 22°C o 37 °C. Si sente un « bip » e il pulsante lampeggia durante la fase di riscaldamento.
6. Quando l'acqua ha raggiunto la giusta temperatura, l'apparecchio emette 3 « bip » e il pulsante si spegne.
7. Premere il pulsante di erogazione dell'acqua per riempire il biberon.
8. Asciugare l'acqua rimasta sul fondo dell'unità di riscaldamento con un panno pulito, prima di riporre il vostro apparecchio.

Nota : Per precauzione igienica e per evitare qualsiasi rischio microbiologico, il biberon deve essere consumato rapidamente dopo la preparazione.



	Temperatura iniziale dell'acqua	Tempo di riscaldamento *	Temperatura finale del biberon **
Erogazione acqua 22°C 	Temperatura frigo	30-60 s	22-24°C
Erogazione acqua 37°C 	Temperatura frigo	30-60 s	37-39 °C
Erogazione acqua 37°C 	Temperatura ambiente	20-50 s	37-39 °C

* Il tempo di riscaldamento dipende dal volume d'acqua da riscaldare e dalla temperatura di partenza dell'acqua.

** L'aggiunta della polvere fa abbassare la temperatura dell'acqua.

MODALITÀ BAGNOMARIA

La modalità bagnomaria permette di riscaldare biberon e vasetti. La modalità bagnomaria non permette un controllo esatto della temperatura della preparazione che riscaldate. È opportuno adeguare la scelta della modalità bagnomaria in funzione della quantità di preparazione da riscaldare e del materiale del contenitore:

- Modalità 1  :
Vasetti e biberon per piccole quantità in plastica / Tutti i vasetti e i biberon in vetro.
- Modalità 2  :
Vasetti e biberon per grandi quantità esclusivamente in plastica.



1. OAprire il coperchio dell'unità di riscaldamento.
2. Riempire l'unità di riscaldamento con acqua fino al segno « Max. ».
3. Mettere il biberon o il vasetto da riscaldare nell'unità di riscaldamento.
4. Premere il pulsante della modalità prescelta, si sente un « bip » e il pulsante lampeggia durante il tempo di riscaldamento.
5. Alla fine del ciclo, l'apparecchio emette 3 « bip » e il pulsante si spegne.
6. **ATTENZIONE AL RISCHIO DI USTIONI !** Togliere quindi il biberon o il vasetto con un panno per evitare il rischio di ustionarsi.
7. Richiudere il coperchio e attendere che l'acqua si raffreddi prima di versarla.
8. Dopo aver mescolato il contenuto del vasetto o agitato il biberon, controllare sempre che la temperatura del cibo non sia troppo elevata e che non vi sia

- rischio di ustioni per il vostro bambino.
- Non utilizzare mai l'acqua della modalità bagnomaria per preparare un biberon.
 - Scaricare l'acqua dell'unità di riscaldamento in un lavandino e asciugarla con un panno pulito o carta assorbente prima di riporre il vostro apparecchio.

Nella modalità bagnomaria, il prodotto può essere utilizzato senza l'arcata

7.

- Per togliere l'unità di riscaldamento dall'arcata, ruotare il dispositivo di blocco in senso antiorario.
- Posare l'unità di riscaldamento sul piano di lavoro, poi seguire le fasi della modalità bagnomaria sopra descritte.

	Temperatura dell'acqua del bagnomaria	Tempo di riscaldamento della preparazione*	Temperatura del biberon o del vasetto
Bagnomaria 	70 °C	7 à 8 min	30 à 40 °C
Bagnomaria 	90 °C	11 à 12 min	30 à 40 °C

* Il tempo di riscaldamento dipende dalla temperatura iniziale dell'acqua.

MANUTENZIONE

- Scollegare sempre l'apparecchio prima di procedere alla sua pulizia.
 - Pulire la vaschetta e le superfici con un panno umido o con una spugna strizzata.
 - Asciugare con cura.
 - Con l'uso, del calcare può depositarsi sul fondo della vaschetta di riscaldamento. Procedere quindi alla decalcificazione della vaschetta:
1. Togliere la vaschetta dall'arcata.
 2. Versare nell'apparecchio freddo, non collegato alla rete, una miscela di 50 ml d'acqua e 50 ml di aceto d'alcool o di prodotto di manutenzione Béaba. Lasciar riposare per tutta una notte. Evitare di utilizzare un decalcificante chimico o decalcificante per caffettiere nella vaschetta.
 3. Vuotare il contenuto dell'unità di riscaldamento, quindi sciacquarla e asciugarla con un panno pulito.
 4. Ripetere l'operazione, se necessario, fino ad eliminazione completa del calcare.
 5. Avviare un ciclo di riscaldamento (♣37°C) prima di ogni altro utilizzo.

6. Per riporre l'apparecchio, sbloccare l'unità di riscaldamento e sistemarla nell'arcata 9.



AMBIENTE E RICICLO

Lei ha acquistato un prodotto con il logo riportato qui a fianco; questo la impegna a non smaltire questo prodotto insieme ai normali rifiuti domestici. La preghiamo di informarsi sulle disposizioni vigenti nella sua regione riguardanti la raccolta differenziata delle apparecchiature elettriche ed elettroniche. Porti questo prodotto ad un centro di raccolta per il riciclo delle apparecchiature elettriche ed elettroniche.

INFORMAZIONI TECNICHE

Tensione: 220-240V ~ 50Hz - 60Hz. Potenza: 460W - 540W, Temperatura di utilizzo: 10 - 40°C.

DOMANDE / RISPOSTE

L'apparecchio non funziona	<ul style="list-style-type: none">• Controllare che il cavo non sia danneggiato.• Accertarsi che l'apparecchio sia ben collegato alla rete elettrica 220V.
Tutta l'acqua defluisce prima che l'apparecchio inizi a scaldare	<ul style="list-style-type: none">• Controllare che il pulsante di erogazione dell'acqua non sia bloccato e rimetterlo correttamente nella posizione alta. Se necessario, azionarlo diverse volte.• Controllare che la vaschetta non sia troppo calcificata. Avviare, se necessario, un ciclo di decalcificazione.
Tutti i pulsanti lampeggiano.	<ul style="list-style-type: none">• L'apparecchio si mette in modalità « errore » perché non c'è acqua nella vaschetta al momento di avviare il ciclo.• Altrimenti, rivolgersi al Servizio Assistenza di Béaba.
Un solo pulsante funziona.	<ul style="list-style-type: none">• Rivolgersi al Servizio Assistenza di Béaba.
L'apparecchio emette un lungo « bip » e si stacca.	<ul style="list-style-type: none">• È stato avviato un ciclo senz'acqua nella vaschetta, attendere che la vaschetta si raffreddi prima di versare acqua.

RU ВНИМАТЕЛЬНО ПРОЧИТЕ НАСТОЯЩУЮ ИНСТРУКЦИЮ И СОХРАНИТЕ ЕЕ.

- | | |
|-----------------------------------|------------------------------|
| 1 Крышка нагревательного блока. | 6 Отверстие для выхода воды. |
| 2 Нагревательный блок. | 7 Арка. |
| 3 Кнопки управления. | 8 Подставка для бутылочки. |
| 4 Кнопка подачи воды. | 9 Изделие в сложенном виде. |
| 5 Фиксатор нагревательного блока. | 10 Короб шнура питания. |

ПРАВИЛА ТЕХНИКИ БЕЗОПАСНОСТИ. ВАЖНО!

- При ненадлежащем использовании устройства существует риск получения травмы. Строго соблюдайте правила, приведенные в этой инструкции.
- **ВНИМАНИЕ! РИСК ПОЛУЧЕНИЯ ОЖОГОВ.** Это устройство нагревает воду до 90 °С. Не выполняйте какие-либо действия с работающим устройством.
- Не запускайте рабочий цикл, если в нагревательном блоке нет воды.
- Если рабочий цикл запущен без воды, подождите 5 минут, прежде чем налить воду, поскольку существует риск разбрызгивания горячей воды.
- Не касайтесь нагревательного блока пальцами в конце цикла.

ИСПОЛЬЗОВАНИЕ

- Это устройство не предназначено для использования детьми.
- Это устройство могут использовать лица с ограниченными физическими, сенсорными или умственными способностями или с отсутствием опыта или знаний, если они находятся под присмотром или если им были даны инструкции относительно безопасного использования устройства и разъяснены возможные риски.
- Устройство предназначено для домашнего и аналогичного использования, например, в кухонных уголках, предназначенных исключительно для персонала, в магазинах, офисах, других местах профессиональной деятельности, на фермах, а также может использоваться постояльцами гостиниц, мотелей и других заведений, предоставляющих жилье гостиничного типа.

ЭЛЕКТРИЧЕСКИЕ ПОДКЛЮЧЕНИЯ

- Никогда не опускайте устройство в воду.
- Отключайте устройство от сети перед каждой сборкой, разборкой и очисткой.

- Отключайте устройство от сети, если оставляете его без присмотра.
- Не используйте устройство, если электрический кабель поврежден.
- Отключите устройство от сети, если оно работает неправильно.*
- Отключайте устройство от сети, если оно повреждено (упало, треснуло и т. п.).*
- * Немедленно обратитесь в сервисную службу.

БДИТЕЛЬНОСТЬ ПО ОТНОШЕНИЮ К ДЕТЯМ

- Размещайте устройство и электрический шнур в недоступном для детей месте.
- Очистка устройства не должна выполняться ребенком.
- Техническое обслуживание устройства не должно выполняться ребенком.
- Не разрешайте ребенку играть с устройством.

МЕРЫ ПРЕДОСТОРОЖНОСТИ ПРИ ИСПОЛЬЗОВАНИИ

- Тщательно мойте руки, прежде чем начинать работу с продуктами питания для вашего ребенка.
- Используйте устройство на устойчивой и ровной поверхности.
- Не ставьте устройство около источника тепла, варочной поверхности и т. п.
- Не перемещайте устройство и не накрывайте его чем-либо в процессе использования.
- Чтобы обеспечить необходимую температуру смеси после завершения нагревания, не снимайте крышку, если устройство находится в цикле нагревания.
- Перед началом процесса приготовления смеси в бутылочке проконсультируйтесь у медицинского работника или педиатра для получения дополнительной информации о безопасности и приготовлении продуктов (необходимая вода, хранение, режим приготовления и т. п.).
- Изучите также инструкции к используемому молоку или баночкам для получения частных рекомендаций.
- В режиме мгновенного приготовления (кнопка с пиктограммой подачи воды) используйте только воду. Не используйте другие жидкости (например, молоко) и не добавляйте сироп или пищевую смесь, которые могут засорять сливную систему.
- Не рекомендуется слишком долго разогревать питание.
- Указанные значения температуры носят рекомендательный характер. Перед кормлением проверьте температуру детского питания, капнув его на тыльную сторону своей кисти или попробовав его.
- Нагревательный блок может оставаться горячим некоторое время после использования.

- Можно в любой момент остановить запущенный цикл, повторно нажав кнопку.

ВКЛЮЧЕНИЕ УСТРОЙСТВА

- 1- Установите нагревательный блок на арку.
- 2- Поверните фиксатор по часовой стрелке (см. схему).
- 3- Подключите устройство к розетке напряжением 220–240 В с заземлением.
- 4- Разместите шнур позади устройства 
- 5- Перед первым использованием запустите цикл водяной бани для промывки устройства.

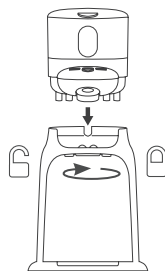

- Залейте примерно 200 мл воды в нагревательный блок.
- Закройте крышку и нажмите кнопку (). Прозвучит звуковой сигнал, и кнопка будет мигать на протяжении всего цикла.
- По завершении цикла устройство издаст три звуковых сигнала, а кнопка погаснет. Поместите емкость объемом более 200 мл под отверстие для выхода воды.
- Нажмите кнопку подачи воды, чтобы полностью слить воду из емкости.

ВНИМАНИЕ! РИСК ПОЛУЧЕНИЯ ОЖОГОВ!

- Подождите несколько минут, чтобы устройство остыло, прежде чем  использовать его.





РЕЖИМ НЕМЕДЛЕННОГО ПРИГОТОВЛЕНИЯ

Режим немедленного приготовления является самым быстрым режимом для разогревания бутылочек. Для нагревания бутылочки до желаемой температуры достаточно всего несколько секунд.

1. Влейте в бутылочку воду в количестве, соответствующем необходимому объему готовой смеси.
2. Откройте крышку и залейте воду в нагревательный блок.
3. Затем закройте крышку.
4. Всыпьте в бутылочку сухую смесь в количестве, соответствующем желаемому количеству готовой смеси, и поместите бутылочку на подставку для бутылочки под отверстием для выхода воды.
5. Нажмите кнопку 22 °С или 37 °С. Прозвучит звуковой сигнал, и во время нагревания кнопка будет мигать.
6. Как только вода достигнет нужной температуры, устройство издаст три звуковых сигнала и кнопка погаснет.
7. Чтобы наполнить бутылочку, нажмите кнопку подачи воды.
8. Перед тем как убрать устройство, вытрите воду на дне нагревательного блока с помощью чистой ткани.

Примечание. Для соблюдения гигиенических требований и во избежание возможного микробиологического загрязнения смеси в бутылочке ее необходимо употреблять в пищу как можно быстрее после приготовления.

	Начальная температура воды	Время нагревания*	Конечная температура смеси в бутылочке**
Подача воды 22 °С 	Температура воды из холодильника	30-60 s	22-24°С
Подача воды 37°С 	Температура воды из холодильника	30-60 s	37-39 °С
Подача воды 37°С 	Вода комнатной температуры	20-50 s	37-39 °С

* Время нагревания зависит от объема нагреваемой воды и ее начальной температуры.

** При добавлении сухой смеси температура воды понижается.

РЕЖИМ ВОДЯНОЙ БАНИ

Режим водяной бани позволяет разогреть бутылочки и маленькие баночки. В режиме водяной бани нет возможности точно контролировать температуру смеси, которую вы разогреваете. Необходимо адаптировать режим водяной бани в зависимости от количества готовой смеси, требующей разогревания, и материала емкости.

• Режим 1  :
пластиковые баночки и бутылочки небольшого объема, любые стеклянные баночки и бутылочки.



• Режим 2  :
только пластиковые баночки и бутылочки большого объема.

1. Откройте крышку нагревательного блока.
2. Заполните нагревательный блок водой до отметки Max.
3. Установите бутылочку или баночку в нагревательный блок.
4. Нажмите кнопку выбранного режима, прозвучит короткий звуковой сигнал, а во время нагревания кнопка будет мигать.
5. В конце цикла устройство издаст три коротких звуковых сигнала, а кнопка погаснет.

6. **ВНИМАНИЕ! РИСК ПОЛУЧЕНИЯ ОЖОГОВ!** Извлеките бутылочку или баночку с помощью куска ткани, чтобы избежать риска получения ожога.
7. Прежде чем слить воду, плотно закройте крышку и дождитесь, пока вода остынет.
8. После перемешивания содержимого баночки или бутылочки всегда необходимо удостовериться в том, что продукт питания не слишком горячий и что отсутствует риск получения ребенком ожога.
9. Никогда не используйте воду, оставшуюся после режима водяной бани, для приготовления детской смеси.
10. Перед тем как убрать устройство, слейте воду из нагревательного блока в раковину и вытрите его насухо чистой тканью или впитывающей бумагой.

В режиме водяной бани изделие можно использовать без арки **7**.

1. Чтобы снять нагревательный блок с арки, поверните фиксатор против часовой стрелки.
2. Поместите нагревательный блок на рабочую поверхность и выполните описанные выше этапы в режиме водяной бани.

	Температура воды для водяной бани	Время нагревания смеси*	Температура смеси в бутылочке или баночке
Водяная баня 	70 °C	7–8 мин	30–40 °C
Водяная баня 	90 °C	11–12 мин	30–40 °C

* Время нагревания зависит от начальной температуры воды.

УХОД

- Всегда отключайте устройство от сети перед началом очистки.
 - Очистите емкость и поверхности влажной тканью или отжатой губкой.
 - Затем тщательно вытрите их.
 - В процессе использования на дне нагревательной емкости может откладываться накипь. В этом случае необходимо произвести очистку емкости от накипи как описано далее.
1. Снимите емкость с арки.
 2. В холодное и отключенное от сети устройство налейте смесь из 50 мл воды и 50 мл винного уксуса или средство для ухода Véaba. Оставьте устройство в таком виде на ночь. Избегайте использования в емкости химического средства для удаления накипи или средства, предназначенного для удаления накипи из кофеварки.

3. Слейте содержимое нагревательного блока, промойте его и вытрите насухо чистой тканью.
4. При необходимости повторяйте процедуру до тех пор, пока накипь полностью не исчезнет.
5. Перед тем как снова использовать устройство, запустите цикл нагревания (☉37°C).
6. Если вы хотите убрать устройство, разблокируйте нагревательный блок и поместите его в арку 

ЗАЩИТА ОКРУЖАЮЩЕЙ СРЕДЫ И УТИЛИЗАЦИЯ

Вы приобрели устройство с изображенным слева логотипом. Этот логотип означает, что изделие запрещено выбрасывать с обычными бытовыми отходами. Ознакомьтесь с правилами раздельного сбора отходов и утилизации электрического и электронного оборудования, действующими в вашем регионе. Сдайте изделие в пункт приема электронного и электрического оборудования для утилизации.

ТЕХНИЧЕСКИЕ ХАРАКТЕРИСТИКИ

Напряжение: 220–240 В перем. тока, 50–60 Гц. Мощность: 460–540 Вт. Температура использования: 10–40 °С.

ВОПРОСЫ И ОТВЕТЫ

Устройство не работает	<ul style="list-style-type: none"> • Убедитесь, что шнур не поврежден. • Убедитесь, что устройство подключено к электрической сети с напряжением 220 В.
Вся вода вытекает, прежде чем устройство начнет греть.	<ul style="list-style-type: none"> • Убедитесь, что кнопка подачи воды не заблокирована, и верните ее в верхнее положение. При необходимости нажмите кнопку несколько раз. • Убедитесь, что нагревательная емкость не покрыта толстым слоем накипи. При необходимости запустите цикл удаления накипи.
Все кнопки мигают	<ul style="list-style-type: none"> • Устройство переходит в аварийный режим, поскольку в момент запуска цикла в емкости отсутствует вода. • Если проблема остается, обратитесь в сервисную службу компании Veaba.
Работает только одна кнопка	<ul style="list-style-type: none"> • Обратитесь в сервисную службу компании Veaba.
Устройство издает долгий звуковой сигнал и выключается	<ul style="list-style-type: none"> • Цикл был запущен при отсутствии воды в емкости. Прежде чем налить воду, подождите, пока емкость остынет.

PT LEIA COM ATENÇÃO O PRESENTE FOLHETO E GUARDE-O PARA FUTURA CONSULTA.

- | | |
|-------------------------------------------------|-----------------------------------|
| 1 Tampa da unidade de aquecimento | 6 Saída de água |
| 2 Unidade de aquecimento | 7 Arco |
| 3 Botões de comando | 8 Suporte do biberão |
| 4 Botão de distribuição de água | 9 Arrumação do produto |
| 5 Sistema de bloqueio da unidade de aquecimento | 10 Suporte do cabo de alimentação |

INSTRUÇÕES DE SEGURANÇA IMPORTANTES:

- Uma utilização errada do aparelho pode induzir riscos de lesões: Siga rigorosamente as instruções contidas neste folheto.
- **ATENÇÃO! RISCO DE QUEIMADURA** - Este aparelho aquece a água até aos 90 °C. Não manuseie o aparelho quando estiver a funcionar.
- Não inicie o ciclo sem água na unidade de aquecimento.
- Se iniciar um ciclo sem água, aguarde 5 minutos antes de deitar água, pois o existe o risco de projeção de água quente.
- Não toque nunca na placa de aquecimento com os dedos no fim de ciclo.

UTILIZAÇÃO

- Este aparelho não pôde ser utilizado por crianças.
- Este aparelho pode ser utilizado por pessoas com incapacidade física, sensorial ou mental ou sem experiência ou conhecimentos se forem corretamente supervisionadas ou se tiverem recebido instruções sobre a utilização segura do aparelho e se estiverem conscientes dos riscos.
- Este aparelho destina-se a ser utilizado em aplicações domésticas e análogas, tais como: zonas de cozinha reservadas ao pessoal de lojas, escritórios e outros ambientes profissionais, casas de quintas, utilização por clientes de hotéis, motéis e outros tipos de alojamentos, ambientes do tipo quartos de hóspedes.

LIGAÇÃO ELÉTRICA

- Não mergulhe nunca o aparelho na água.
- Antes de qualquer montagem, desmontagem ou limpeza, desligue sempre o aparelho.
- Desligue o aparelho se o deixar sem vigilância.

- Não utilize o aparelho se o cabo de alimentação estiver danificado*.
- Se o aparelho não funcionar corretamente, desligue-o da tomada*.
- Se o aparelho tiver ficado danificado (queda, quebra, etc.), desligue-o da tomada*.

*Contacte imediatamente o serviço pós-venda.

VIGILÂNCIA/CRIANÇAS

- Coloque o aparelho e o respetivo cabo elétrico fora do alcance das crianças.
- A limpeza do aparelho não deve ser efetuada por uma criança.
- A manutenção do aparelho não deve ser efetuada por uma criança.
- Não deixe as crianças brincarem com o aparelho.

PRECAUÇÕES DE UTILIZAÇÃO

- Antes de manusear os produtos e os alimentos destinados ao seu bebé, lave bem as mãos.
- Utilize sempre o aparelho numa superfície sólida e plana.
- Não coloque o aparelho junto de uma fonte de calor, placa elétrica, etc.
- Não transporte nem cubra o aparelho durante a sua utilização.
- Não abra a tampa enquanto o aparelho estiver em ciclo de aquecimento, para garantir uma temperatura final ideal.
- Antes de preparar o biberão, consulte um profissional de saúde ou o seu pediatra para obter mais informações sobre a segurança e a preparação dos alimentos (água a utilizar, armazenamento, modo de preparação, etc.).
- Consulte igualmente as instruções fornecidas com o leite ou os boiões para confirmar se existe alguma recomendação específica.
- Com o modo de preparação instantânea, (pictograma do botão de distribuição de água), utilize apenas água. Não utilize outros líquidos (ex., leite) ou a adição de xarope, pó, etc., passíveis de ganharem bolor e obstruírem o sistema de escoamento.
- Não é recomendável aquecer os alimentos durante um período demasiado longo.
- As temperaturas apresentadas são indicativas. Antes de alimentar o bebé, verifique a temperatura do alimento deitando umas gotas nas costas da mão ou provando-o.
- A unidade de aquecimento pode manter-se quente após a utilização.
- Pode interromper o ciclo iniciado a qualquer momento, premindo novamente o mesmo botão.

LIGAÇÃO DO APARELHO

- 1- Coloque a unidade de aquecimento sobre o arco.
- 2- Rode o sistema de bloqueio no sentido dos ponteiros do relógio (consulte o esquema).
- 3- Ligue o aparelho a uma tomada de 220-240 V, equipada com proteção de terra.
- 4- Guarde o cabo na parte posterior do aparelho ¹⁰
- 5- Antes da 1.ª utilização, inicie um ciclo de “banho-maria” para enxaguar o aparelho.

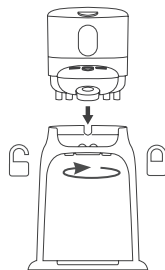

- Deite cerca de 200 ml de água na unidade de aquecimento.
- Feche novamente a tampa e prima o botão () É emitido um bipe e o botão pisca durante todo o ciclo.
- No fim do ciclo, o aparelho emite 3 bipes e o botão apaga-se. Coloque um recipiente de mais de 200 ml sob a saída de água.
- Prima o botão de distribuição de água para esvaziar completamente o depósito. **ATENÇÃO AO RISCO DE QUEIMADURAS!**
- Antes de utilizar o aparelho, aguarde alguns minutos para o deixar arrefecer.

MODO DE PREPARAÇÃO INSTANTÂNEA





O modo de preparação instantânea é o modo mais rápido para a preparação dos biberões. Bastam alguns segundos para que o biberão atinja a temperatura pretendida.

1. Encha o biberão com a quantidade de água correspondente ao volume da preparação pretendida.
2. Abra a tampa e deite a água na unidade de aquecimento.
3. Em seguida, volte a fechar a tampa.
4. Encha o biberão com a quantidade de leite em pó correspondente ao volume da preparação pretendida e coloque-o no suporte do biberão sob a saída de água.
5. Prima o botão 22 °C ou 37 °C. Ouve-se um bipe e o botão pisca durante o processo de aquecimento.
6. Quando a água tiver atingido a temperatura apropriada, o aparelho emite 3 bipes e o botão apaga-se.
7. Prima o botão de distribuição de água para encher o biberão.
8. Antes de guardar o aparelho, limpe a água que possa ter ficado no fundo da

unidade de aquecimento com um pano limpo.

Observação: Por questões de higiene e para evitar qualquer risco microbiológico, o conteúdo do biberão deve ser consumido rapidamente após a preparação.



	Temperatura inicial da água	Tempo de aquecimento *	Temperatura final do biberão **
Distribuição da água 22°C 	Temperatura frigorífico	30-60 s	22-24°C
Distribuição da água 37°C 	Temperatura frigorífico	30-60 s	37-39 °C
Distribuição da água 37°C 	Temperatura ambiente	20-50 s	37-39 °C

* O tempo de aquecimento depende da quantidade de água a aquecer e da temperatura inicial da água.

**A adição do pó faz diminuir a temperatura da água.

MODO BANHO-MARIA

O modo banho-maria permite aquecer os biberões e os boiões. O modo banho-maria não permite efetuar um controlo exato da temperatura da preparação aquecida. É conveniente adaptar a escolha do modo banho-maria em função da quantidade de preparação que pretende aquecer e do material recipiente:



- Modo 1  :
boião e biberão de plástico de pequena quantidade/todos os boiões e biberões de vidro.
- Modo 2  :
apenas boião e biberão de plástico de grande quantidade.

1. Abra a tampa da unidade de aquecimento.
2. Encha a unidade de aquecimento com água até à marca "Max."
3. Coloque o biberão ou o boião que pretende aquecer na unidade de aquecimento.
4. Prima o botão do modo selecionado. Ouve-se um bip e o botão pisca durante o tempo de aquecimento.
5. No fim do ciclo, o aparelho emite 3 bipes e o botão apaga-se.

6. **ATENÇÃO AO RISCO DE QUEIMADURAS!** Retire então o biberão e o boião com um pano para evitar qualquer risco de queimaduras.
7. Volte a fechar bem a tampa e aguarde que a água arrefeça antes de a deitar.
8. Depois de ter mexido o conteúdo do boião ou de ter agitado o biberão, certifique-se sempre de que a temperatura dos alimentos não é demasiado elevada e de que não existe risco de queimaduras para a criança.
9. Não utilize nunca a água do banho-maria para preparar um biberão.
10. Antes de guardar o aparelho, deite a água da unidade de aquecimento na banca da cozinha e seque-a com um pano limpo ou papel absorvente.

Em modo banho-maria, o produto pode ser utilizado sem o arco 7.

1. Para retirar a unidade de aquecimento do arco, rode o sistema de bloqueio no sentido contrário ao dos ponteiros do relógio.
2. Coloque a unidade de aquecimento sobre a superfície de trabalho e siga os passos do modo banho-maria indicados acima.

	Temperatura da água do banho-maria	Tempo de aquecimento da preparação*	Temperatura do biberão ou do boião
Banho-maria 	70 °C	7 a 8 min	30 a 40 °C
Banho-maria 	90 °C	11 a 12 min	30 a 40 °C

* O tempo de aquecimento depende da temperatura inicial da água.

MANUTENÇÃO

- Antes de efetuar a limpeza, desligue sempre o aparelho.
- Limpe o depósito e as superfícies com um pano húmido ou uma esponja bem torcida.
- Seque bem.
- Com o uso, pode depositar-se calcário no fundo do depósito de aquecimento. Efetue pois a remoção do calcário do depósito:
 1. Retire o depósito do arco.
 2. No aparelho frio e desligado da corrente elétrica, deite uma mistura de 50 ml de água e 50 ml de vinagre de álcool ou de produto de limpeza Béaba. Deixe atuar durante toda a noite. Evite utilizar produtos anticalcário químicos ou produtos anticalcário para cafeteiras no depósito.
 3. Esvazie o conteúdo da unidade de aquecimento, passe-a por água e seque-a com um pano limpo.

4. Se necessário, repita a operação até eliminar completamente o calcário.
5. Inicie um ciclo de aquecimento (♣37°C) antes de qualquer utilização.
6. Para guardar o produto, desbloqueie a unidade de aquecimento e coloque-a no arco 9



AMBIENTE E RECICLAGEM

Adquiriu um produto com o logótipo ilustrado ao lado, o que o compromete a não eliminar este produto com os resíduos domésticos. Informe-se sobre as disposições em vigor na sua região em matéria de recolha seletiva de equipamentos elétricos e eletrónicos. Entregue este aparelho num centro de recolha para a reciclagem dos equipamentos elétricos e eletrónicos.

FICHA TÉCNICA

Tensão: 220-240V ~ 50Hz - 60Hz Potência: 460W - 540W, Temperatura de utilização: 10 a 40° C

PERGUNTAS/RESPOSTAS

O produto não funciona	<ul style="list-style-type: none"> • Certifique-se de que o cabo não está danificado. • Certifique-se de que o aparelho está ligado à rede elétrica de 220 V.
A água sai toda antes do aquecimento do aparelho	<ul style="list-style-type: none"> • Certifique-se de que o botão de distribuição da água não está bloqueado e coloque-o na posição elevada. Se necessário, acione-o várias vezes. • Certifique-se de que o depósito não contém demasiado calcário. Se necessário, inicie um ciclo de remoção do calcário.
Todos os botões estão a piscar	<ul style="list-style-type: none"> • O aparelho passa para o modo de avaria depósito porque está sem água no momento em que inicia os ciclos. • Caso contrário, contacte o serviço pós-venda Béaba.
Só funciona um botão	<ul style="list-style-type: none"> • Contacte o serviço pós-venda Béaba.
O aparelho emite um bipe longo e desliga-se	<ul style="list-style-type: none"> • Foi iniciado um ciclo sem água no depósito. Aguarde que o depósito arrefeça antes de deitar a água.

NO LES DENNE BRUKSANVISNINGEN NØYE OG OPPBEVAR DEN.

- | | | | |
|---|----------------------|----|---------------------------|
| 1 | Lokk til varmeeenhet | 6 | Vannutgang |
| 2 | Varmeenhet | 7 | Arkade |
| 3 | Betjeningsknapper | 8 | Underlag til tåteflaske |
| 4 | Vannknapp | 9 | Oppbevaring |
| 5 | Lås til varmeeenhet | 10 | Holder til strømledningen |

VIKTIGE SIKKERHETSINSTRUKSJONER

- Misbruk av apparatet kan føre til risiko for personskader. Det er viktig å følge instruksjonene i denne bruksanvisningen nøye.
- **FORSIKTIG, DU KAN BRENNE DEG** - Dette apparatet varmer vann opptil 90°C. Ikke håndter apparatet mens det er i bruk.
- Ikke start en syklus uten vann i varmeeenheten.
- Hvis du starter en syklus uten vann, må du vente i 5 minutter før du fyller på med vann fordi varmt vann risikerer å sprute utover.
- Du må aldri berøre varmeplaten med fingrene på slutten av syklusen.

BRUK

- Dette apparatet kan ikke brukes av barn.
- Dette apparatet kan brukes av personer med nedsatte fysiske, sensoriske eller psykiske evner, eller personer uten erfaring eller kunnskaper, så lenge de får tilsyn eller instruksjoner om hvordan apparatet skal brukes på en sikker måte, og de forstår risikoen ved å bruke det.
- Dette apparatet er beregnet til bruk i hjemmet og lignende steder, f.eks. i et kjøkken forbeholdt personalet i butikker, på kontorer, andre arbeidsplasser, gårdsbruk, eller til disposisjon for kunder på hotell, motell og andre steder med hjemlig preg, eller på rom av typen bed & breakfast.

ELEKTRISK TILKOBLING

- Dypp aldri apparatet ned i vann.
- Apparatet må frakobles før det monteres, demonteres eller rengjøres.
- Apparatet må frakobles hvis det står uten tilsyn.
- Apparatet skal ikke brukes hvis strømledningen er skadet*.
- Apparatet må frakobles hvis det ikke fungerer som det skal*.

- Apparatet må frakobles hvis det har blitt skadet (falt, ødelagt ...)*.
- * kontakt straks kundeservice.

FORHOLDSREGLER / BARN

- Sett apparatet og strømledningen utenfor barns rekkevidde.
- Rengjøring av apparatet skal ikke utføres av et barn.
- Vedlikehold av apparatet skal ikke utføres av et barn.
- La aldri barn leke med apparatet.

FORHOLDSREGLER FOR BRUK

- Vask hendene godt før du håndterer gjenstander og mat til barnet ditt.
- Apparatet må alltid brukes på en solid og jevn overflate.
- Apparatet må ikke settes nær en varmekilde, kokeplate ...
- Apparatet må ikke flyttes eller tildekkes mens det er i bruk.
- Lokket må ikke tas av mens en varmesyklus er i gang. Dette er for å sikre riktig sluttemperatur.
- Før tåteflasken tilberedes, bør du kontakte helsepersonell eller din barnelege for å få mer informasjon om sikkerhet og tilberedning av matvarer (vann, lagring, tilberedelsesmåte ...).
- For særskilte anbefalinger se også bruksanvisningen som følger med melken eller barnematen.
- For hurtigmodus (picto bouton de distribution d'eau) må det kun brukes vann. Ikke bruk andre væsker (f.eks. melk) og ikke tilsett saftkonsentrat, pulver ... da dette kan mugne og tette tømmekanalene.
- Det anbefales å ikke varme opp mat i for lang tid.
- De angitte temperaturene er til informasjon. Før du gir barnet mat, må du kontrollere temperaturen ved å droppe noen dråper på håndbaken din eller smake på maten.
- Varmeenheten kan være varm etter bruk.
- Du kan når som helst stanse syklusen som er i gang, ved å trykke på nytt på samme knapp.

STARTE APPARATET

- 1- Sett varmeeheten på arkaden.
- 2- Vri låsen med klokka (se figur).
- 3- Koble apparatet til en 220-240V jordet stikkontakt.
- 4- Fest strømledningen på baksiden av apparatet 
- 5- Før første bruk, må du starte en syklus med «vannbad» for å skylle apparatet.

- Hell ca. 200 ml vann i varmeeheten.
- Lukk igjen lokket og trykk på knappen () Det lyder et «pip» og knappen blinker i løpet av hele syklusen.
- Ved slutten av syklusen lyder det 3 pip og knappen slukkes. Sett en beholder som rommer over 200 ml under vannutgangen.
- Trykk på vannknappen for å tømme hele tanken.

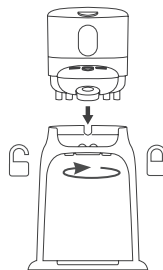

FORSIKTIG, DU KAN BRENNE DEG!

- Vent noen minutter til apparatet har avkjølt seg før du bruker det.





HURTIGMODUS

Hurtigmodus er den raskeste modusen for tilberedelse av tåteflasker. Tåteflasken blir passe varm på noen sekunder.

1. Fyll tåteflasken med vannmengden som tilsvarer den mengden du vil lage.
2. Åpne lokket og hell vannet i varmeeheten.
3. Sett deretter på lokket.
4. Fyll tåteflasken med mengden pulver som tilsvarer vannmengden, og sett tåteflasken på platen og under vannutgangen.
5. Trykk på knappen 22°C eller 37°C. Det lyder et «pip» og knappen blinker mens vannet varmes opp.
6. Så snart vannet holder riktig temperatur, lyder det 3 «pip» og knappen slukkes.
7. Trykk på vannknappen for å fylle tåteflasken.
8. Tørk av vannet i bunnen av varmeeheten med en ren klut før apparatet ryddes bort.

Merknad: Av hygieniske grunner og for å unngå eventuell bakterievekst må innholdet i tåteflasken brukes kort tid etter tilberedning.

	Vanntemperatur ved start	Varmetid *	Temperatur tåteflaske **
Vannknapp 22°C 	Kjøleskapttemperatur	30-60 s	22-24°C
Vannknapp 37°C 	Kjøleskapttemperatur	30-60 s	37-39 °C
Vannknapp 37°C 	Romtemperatur	20-50 s	37-39 °C

* Varmetiden er avhengig av vannmengden som varmes opp og vanntemperaturen ved start.

** Hvis det tilsettes pulver, faller vanntemperaturen.

VANNBADMODUS

Vannbadmodus brukes til å varme opp tåteflasker og barnemat på glass. Temperaturen på det som varmes opp, kan ikke kontrolleres nøyaktig i vannbadmodus. Valget av vannbadmodus må tilpasses til mengden som skal varmes opp og materialet beholderen er laget av.

• Modus 1  :

Liten mengde barnemat og tåteflasker av plast / alle størrelser glass med barnemat og tåteflasker av glass



• Modus 2  :

Stor mengde barnemat og tåteflasker, kun av plast.

1. Åpne lokket på varmeenheten. 2
2. Fyll varmeenheten opptil merket «Max. «.
3. Sett tåteflasken eller barnematen i varmeenheten.
4. Trykk på modusknappen du vil bruke. Det lyder et «pip» og knappen blinker i løpet av oppvarmingen.
5. Ved slutten av syklusen lyder det 3 «pip» og knappen slukkes.
6. **FORSIKTIG, DU KAN BRENNE DEG!** Ta så ut tåteflasken eller barnematen med en klut slik at du unngår å brenne deg.
7. Lokk lokket godt og vent til vannet har avkjølt seg før du tømmer det ut.
8. Bland barnematen og rist tåteflasken. Deretter må du alltid kontrollere at temperaturen på maten ikke er for høy og at barnet ditt ikke risikerer å brenne seg.
9. Bruk aldri vann fra vannbad til å lage melk i tåteflasken.
10. Hell vannet fra varmeenheten i vasken og tørk enheten med en ren klut eller kjøkkenpapir før apparatet ryddes bort.

I vannbadmodus kan apparatet brukes uten arkaden .

1. Varmeenheten løsnes fra arkaden ved å vri låsen mot klokka.
2. Sett varmeenheten på kjøkkenbenken og følg trinnene for vannbadmodus ovenfor.

	Vanntemperatur vannbad	Varmetid for tilberedningen*	Temperatur tåteflaske eller barnemat
Vannbad 	70 °C	7 à 8 min	30 à 40 °C
Vannbad 	90 °C	11 à 12 min	30 à 40 °C

* Varmetiden avhenger av vanntemperaturen ved start.

VEDLIKEHOLD

- Apparatet må alltid kobles fra før det rengjøres.
- Rengjør tanken og overflatene med en fuktig klut eller en lett fuktet svamp.
- Tørk grundig.
- Etter en viss tid kan det dannes et kalkbelegg i bunnen av varmetanken. Da må tanken avkalkes:
 1. Ta tanken av arkaden.
 2. Ha en blanding av 50 ml vann og 50 ml eddik eller vedlikeholdsmiddel fra Béaba i apparatet mens det er kaldt. Apparatet skal ikke være tilkoblet strøm. La virke over natten. Unngå å bruke kjemiske avkalkingsmidler eller avkalkingsmidler for kaffetraktere i tanken.
 3. Tøm innholdet fra varmeeheten, skyll den og tørk med en ren klut.
 4. Gjenta om nødvendig inntil alt kalkbelegget er borte.
 5. Start en varmesyklus (▲37°C) før apparatet brukes på nytt.
 6. Når apparatet skal ryddes bort, må varmeeheten låses opp og settes i arkaden ⑨

MILJØ OG RESIRKULERING



Du har kjøpt et produkt med denne logoen. Det betyr at det ikke skal kastes sammen med vanlig husholdningsavfall. Forhør deg om gjeldende regler i ditt område for sortering og innsamling av elektriske og elektroniske apparater. Dette produktet må innleveres til et innsamlingssted for resirkulering av elektrisk og elektronisk utstyr.

TEKNISKE EGENSKAPER

Spenning: 220-240V ~ 50Hz - 60Hz. Effekt: 460W - 540W, brukstemperatur: 10 - 40°C

SPØRSMÅL/SVAR

Produktet fungerer ikke	<ul style="list-style-type: none">• Sjekk at strømledningen ikke er skadet• Apparatet må være koblet til et 220V strømnnett
Alt vannet renner ut før oppvarmingen starter	<ul style="list-style-type: none">• Sjekk at vannknappen ikke sitter fast og sett den i høy posisjon. Trykk på den flere ganger om nødvendig.• Sjekk at det ikke har dannet seg et kalkbelegg i tanken. Start en avkalkingsyklus om nødvendig.
Alle knappene blinker	<ul style="list-style-type: none">• Apparatet setter seg i feilmodus fordi det ikke er vann i tanken når syklusen starter.• Kontakt ellers kundeservice hos Béaba
Bare én knapp fungerer	<ul style="list-style-type: none">• Kontakt kundeservice hos Béaba
Det lyder et langt pip fra apparatet, så stopper det	<ul style="list-style-type: none">• En syklus ble startet uten vann i tanken. Vent til tanken har avkjølt seg før du heller vann i den.

DK En syklus ble startet uten vann i tanken. Vent til tanken har avkjølt seg før du heller vann i den.

- | | | | |
|---|------------------------------|----|------------------------|
| 1 | Låg til varmeenhet | 6 | Vandudgang |
| 2 | Varmeenhet | 7 | Bro |
| 3 | Valgknapper | 8 | Sokkel til sutteflaske |
| 4 | Knapp til påfyllning af vand | 9 | Opbevaring |
| 5 | Lås til varmeenhet | 10 | Holder til ledning |

VIGTIGE SIKKERHEDSOPLYSNINGER

- Ukorrekt håndtering af apparatet kan medføre skader: Overhold anvisningerne i denne brugsanvisning nøje.
- **FARE FOR SKOLDNING** - Dette apparat varmer vand op til 90 °C. Håndter ikke apparatet, når det er i brug.
- Tænd ikke apparatet uden vand i varmeenheden.
- Hvis du tænder for apparatet uden vand, så vent 5 minutter, før du fylder vand på, da der ellers er risiko for stænk med meget varmt vand.
- Rør aldrig ved varmepladen mod slutningen af programmet.

ANVENDELSE

- Dette apparat må ikke anvendes af børn.
- Dette apparat må anvendes af personer med fysiske, motoriske eller mentale begrænsninger samt af personer, som mangler erfaring eller kendskab, såfremt de er under nøje opsyn, eller såfremt de har fået informationer om, hvordan apparatet anvendes sikkert for at undgå farer.
- Dette apparat er beregnet til brug i hjemmet eller lignende, herunder et køkkenhjørne i en butik, på et kontor eller et lignende miljø, som er forbeholdt de ansatte, på gårde, til brug for gæster på et hotel, motel eller andre steder af beboelsesmæssig karakter, herunder Bed & Breakfast.

TILSLUTNING AF LEDNING

- Nedsenk aldrig apparatet i vand.
- Tag altid stikket ud, før apparatet samles, skilles ad eller rengøres.
- Tag stikket ud, når apparatet ikke er under opsyn.
- Anvend ikke apparatet, hvis ledningen er beskadiget*.

- Tag stikket ud, hvis apparatet ikke fungerer korrekt*.
- Tag stikket ud, hvis apparatet er beskadiget (faldet ned, gået i stykker,...)*.

* kontakt straks kundeservice.

PÅPASSELIGHED/BØRN

- Anbring apparatet og ledningen udenfor børns rækkevidde.
- Børn må ikke rengøre apparatet.
- Børn må ikke foretage vedligeholdelse på apparatet.
- Lad aldrig et barn lege med apparatet.

ANBEFALINGER

- Vask altid hænder, før du rører ved produkter og mad til din baby.
- Anvend altid apparatet på en solid og jævn overflade.
- Anbring ikke apparatet nær en varmekilde, kogeplade...
- Flyt ikke apparatet og dæk det ikke til, når det er i brug.
- Løft ikke låget, når produktet varmer for at garantere den korrekte sluttemperatur.
- Kontakt en sundhedsperson eller din børnelæge, før du tilbereder en sutteflaske for yderligere information om sikkerhed og tilberedning af mad (hvilken slags vand du bør anvende, opbevaring, tilberedelsesmetode...).
- Se også instruktionerne på din mælk eller babymad for særlige anbefalinger.
- Brug kun vand i forbindelse med ekspres-tilberedning (piktogrammet med vandtilslutning). Brug ikke andre væsker (f.eks. mælk) og tilføj ikke saft, pulver... Som kan mugne og tilstoppe tømningssystemet.
- Det anbefales, at mad ikke opvarmes i for lang tid.
- De angivne temperaturer er blot anvisende. Kontrollér temperaturen på mad eller drikke, før du giver det til din baby ved at hælde et par dråber på bagsiden af din hånd eller smage på det.
- Varmeenheden kan forblive varm efter brug.
- Du kan til enhver tid stoppe det igangværende program ved at trykke på den samme knap.

SÅDAN SÆTTES PRODUKTET IGANG

- 1- Anbring varmeeenheden på broen
- 2- Drej låsen i urets retning (se skemaet)
- 3- Tilslut apparatet til et stik (220-240 V) med jordforbindelse.
- 4- Opbevar ledningen på produktets bagside 
- 5- Før 1. brug anbefales det at køre programmet "Vandbad" for at skylle apparatet
- Hæld cirka 200 ml vand i varmeeenheden.

- Sæt låget på og tryk på knappen () Der lyder et bip og knappen blinker under hele programmet.
- Når programmet er slut, lyder der 3 bips, og lyset i knappen slukkes. Stil en beholder, som kan rumme mere end 200 ml under vandudledningen.
- Tryk på vandknappen for at tømme alt vandet ud.

PAS PÅ SKOLDNING!

- Lad apparatet køle af i et par minutter, før det bruges.

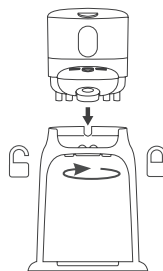

EKSPRES-TILBEREDNING



Ekspres-tilberedning er den hurtigste måde at tilberede en sutteflaske på. Det tager blot et par sekunder at få en sutteflaske med den ønskede temperatur.

1. Hæld den ønskede mængde vand i sutteflasken.
2. Tag låget af og hæld blandingen i varmeenheden.
3. Sæt derefter låget på.
4. Hæld den rette mængde pulver i sutteflasken og sæt den på soklen under vandudledningen.
5. Tryk på knappen med 22 °C eller 37 °C. Der lyder et bip, og knappen blinker, mens apparatet varmer.
6. Når vandet har den rette temperatur, lyder der 3 bips, og lyset i knappen slukkes.
7. Tryk på vandknappen for at fylde sutteflasken.
8. Tør varmeenheden af med et rent viskestykke, før apparatet sættes på plads.

Bemærk: Af hygiejnemæssige årsager og for at undgå mikrobiologiske farer, bør sutteflasken drikkes hurtigt efter tilberedelse.

	Vandes starttemperatur	Varmetid*	Sutteflaskens endelige temperatur*
Vand 22°C 	Køleskabets temperatur	30-60 s	22-24°C
Vand 37°C 	Køleskabets temperatur	30-60 s	37-39 °C
Vand 37°C 	Stuetemperatur	20-50 s	37-39 °C

* Varmetiden afhænger af mængden af vand, som skal varmes og af vandets starttemperatur.

**Temperaturen falder, når pulveret tilsættes.

VANDBAD

Vandbad er ideelt til opvarmning af sutteflasker og babymad. Ved brug af vandbad er det ikke muligt at opnå en helt præcis temperatur af det opvarmede. Vandbadet skal indstilles, så det passer til mængden, der skal opvarmes samt beholderens materiale:

- Mode 1  :

Lille beholder og sutteflaske i plastik / Alle glas og sutteflasker i glas



- Mode 2  :

Stor beholder og sutteflaske i plastik.

1. Åbn låget på varmeeenheden.
2. Fyld varmeeenheden op til Max-mærket.
3. Sæt sutteflasken eller beholderen, som skal opvarmes, i varmeeenheden.
4. Tryk på den ønskede knap, hvorefter der lyder et bip, og knappen blinker under opvarmningen.
5. Når programmet er slut, lyder der 3 bips, og lyset i knappen slukkes.
6. **PAS PÅ SKOLDNING** Fjern sutteflasken eller babymaden med et viskestykke for at undgå skoldning.
7. Luk låget grundigt og lad vandet køle af, før apparatet tømmes.
8. Når du har rørt rundt i babymaden eller rystet sutteflasken, så husk altid at kontrollere, at madens temperatur ikke er for høj, så dit barn ikke risikerer at brænde sig.
9. Brug aldrig vandet fra vandbadet efterfølgende i en sutteflaske.
10. Hæld vandet fra varmeeenheden i vasken og tør den med et rent viskestykke eller køkkenrulle, før apparatet sættes på plads.

Broen er ikke nødvendig ved vandbad 7.

1. For at fjerne varmeeenheden fra broen, så drej låsen modsat urets retning.
2. Anbring varmeeenheden på køkkenbordet og følg nedenstående trin for vandbad.

	Vandbadets temperatur	Varmetid*	Sutteflaskens eller babymadens temperatur
Vandbad 	70 °C	7 à 8 min	30 à 40 °C
Vandbad 	90 °C	11 à 12 min	30 à 40 °C

* Varmetiden afhænger af vandets starttemperatur.

VEDLIGEHOLDELSE

- Tag altid stikket ud, før apparatet rengøres.
- Rengør beholderen og overfladerne med en fugtig klud eller en opvredet svamp.
- Tør alt grundigt af.
- Med tiden kan der komme kalkaflejringer i bunden af varmebeholderen. Afkald derfor beholderen:
 1. Fjern beholderen fra broen.
 2. Hæld en blanding bestående af 50 ml vand og 50 ml eddike eller Béabas vedligeholdelsesmiddel i det kolde apparat, som ikke er tilsluttet strøm. Lad blandingen virke natten over. Undgå at bruge kemisk afkalker eller afkalkningsmiddel til kaffemaskine.
 3. Hæld indholdet ud af varmeeenheden, skyl den og tør den af med et rent viskestykke.
 4. Gentag processen, hvis det er nødvendigt, til al kalk er fjernet.
 5. Kør varmeprogrammet igennem (●37°C) før brug.
 6. Skru varmeeenheden af og anbring den i broen (9), når apparatet skal opbevares. 9

MILJØ OG GENBRUG



Du har købt et produkt med dette logo, som råder dig til ikke at smide produktet ud med almindeligt affald. Indhent oplysninger om gældende regler for bortskaffelse af elektriske og elektroniske apparater i dit område. Aflévér dette produkt på en genbrugsstation til elektriske og elektroniske apparater.

FICHE TECHNIQUE

Spænding: 220-240V ~ 50Hz - 60Hz. Kraft: 460W - 540W, Brugstemperatur: 10-40 °C

SPØRGSMÅL OG SVAR

Produktet fungerer ikke	<ul style="list-style-type: none">• Kontrollér at ledningen ikke er beskadiget• Kontrollér at apparatet er tilsluttet et elektrisk netværk på 220V
Alt vandet løber ud af apparatet, før det bliver varmt	<ul style="list-style-type: none">• Kontrollér at vandknappen ikke er blokeret, og sørg for at sætte den i øverste position. Aktivér den flere gange, om nødvendigt.• Kontrollér at der ikke er for meget kalk i beholderen. Afkalk om nødvendigt.
Alle knapper blinker	<ul style="list-style-type: none">• Apparatet går i standard-mode, da der ikke er vand i ved programmets start.• Kontakt Béabas kundeservice.
Kun en af knapperne fungerer	<ul style="list-style-type: none">• Kontakt Béabas kundeservice
Apparatet udsender et langt bip og slukker	<ul style="list-style-type: none">• Programmet er sat i gang uden vand. Vent med at hælde vand i, til beholderen er kølet af.

RO VĂ RUGĂM SĂ CITIȚI CU ATENȚIE ACESTE INSTRUCȚIUNI ȘI SĂ LE PĂSTRAȚI.

- | | | | |
|---|-----------------------------------------------|----|-----------------------------|
| 1 | Capac unitate de încălzire | 6 | leșire apă |
| 2 | Unitate de încălzire | 7 | Arcadă |
| 3 | Butoane de comandă | 8 | Support biberon |
| 4 | Buton de alimentare cu apă | 9 | Depozitare produs |
| 5 | Dispozitiv de blocare a unității de încălzire | 10 | Support cablu de alimentare |

INSTRUCȚIUNI IMPORTANTE DE SIGURANȚĂ

- Utilizarea necorespunzătoare a aparatului poate duce la riscuri de vătămare corporală: Respectați cu strictețe precizările din aceste instrucțiuni.
- **ATENȚIE, PERICOL DE ARSURI** . Acest aparat încălzește apa până la 90 °C. Nu manipulați aparatul în timp ce este în funcțiune.
- Nu începeți un ciclu fără apă în unitatea de încălzire.
- Dacă începeți un ciclu fără apă, așteptați 5 minute înainte de a pune apă, deoarece există riscul de pulverizare a apei calde
- Nu atingeți niciodată plita cu degetele la sfârșitul ciclului.

UTILIZARE

- Acest aparat nu poate fi utilizat de către copii.
- Acest aparat poate fi utilizat de persoane cu capacități fizice, senzoriale ori mentale reduse sau lipsite de experiență ori cunoștințe, numai dacă acestea sunt supravegheate corespunzător sau dacă le-au fost prezentate instrucțiunile de utilizare ale aparatului în condiții de siguranță și riscurile au fost înțelese.
- Acest aparat este destinat utilizărilor casnice și similare, cum ar fi: chichinete în magazine, birouri, alte medii de lucru profesionale, ferme, utilizarea de către clienții hotelurilor, motelurilor și ai altor medii rezidențiale de tip pensiune.

RACORDAREA ELECTRICĂ

- Nu scufundați niciodată aparatul în apă.
- Deconectați aparatul înainte de fiecare asamblare, dezasamblare sau curățare.
- Deconectați aparatul dacă îl lăsați nesupravegheat
- Nu utilizați aparatul în cazul în care cablul de alimentare este deteriorat*.
- Deconectați aparatul dacă nu funcționează corect*

- Deconectați aparatul dacă acesta a fost deteriorat (cădere, spargere, ...)*.
- * contactați imediat Serviciul Postvânzare.



SUPRAVEGHERE/COPII

- Nu lăsați aparatul și cablul acestuia la îndemâna copiilor.
- Curățarea aparatului nu trebuie efectuată de către copii.
- Aparatul nu trebuie întreținut de către copii.
- Nu lăsați copiii să se joace cu aparatul.

PRECAUȚII DE UTILIZARE

- Spălați-vă pe mâini, înainte de a manipula produsele și hrana destinate copilului.
- Întotdeauna utilizați aparatul pe o suprafață solidă și plană.
- Nu puneți aparatul în apropierea unei surse de căldură, unei plite etc.
- Nu mutați aparatul și nici nu îl acoperiți în timpul utilizării.
- Nu ridicați capacul când produsul se află în ciclul de încălzire pentru a asigura temperatura finală corectă.
- Înainte de pregătirea unui biberon, consultați un specialist în domeniul sănătății sau medicul pediatru pentru mai multe informații despre siguranța și prepararea alimentelor (apa de utilizat, depozitare, metoda de preparare ...).
- De asemenea, consultați instrucțiunile furnizate împreună cu laptele sau borcănelele cu hrană de bebeluși pentru recomandări speciale.
- În modul preparare instant (pictograma butonului de alimentare cu apă) utilizați numai apă. Nu utilizați niciun alt lichid (de ex. lapte) și nici nu adăugați sirop, lapte praf... care pot forma dopuri și înfunda sistemul de drenaj.
- Se recomandă să nu încălziți hrana un timp prea îndelungat.
- Temperaturile indicate sunt orientative. Înainte ca bebelușul să mănânce, verificați temperatura alimentelor prin turnarea câtorva picături pe dosul mâinii dvs. sau prin picurarea alimentelor.
- Unitatea de încălzire poate rămâne caldă după utilizare.
- Puteți opri în orice moment ciclul lansat, apăsând din nou același buton.

PUNEREA ÎN FUNCȚIUNE A PRODUSULUI

- 1- Așezați unitatea de încălzire pe arcadă
- 2- Rotiți dispozitivul de blocare în sens orar (vezi schema)
- 3- Conectați aparatul la o priză de 220-240 V cu împământare.
- 4- Aranjați cablul în partea din spate a produsului 
- 5- Înainte de prima utilizare, porniți un ciclu „baie de apă” pentru spălarea aparatului
 - Turnați aproximativ 200 ml de apă în unitatea de încălzire.
 - Închideți capacul și apăsați butonul (). Apare un „bip” și butonul se aprinde intermitent

pe tot parcursul ciclului.

- La sfârșitul ciclului, aparatul emite 3 „bipuri” și butonul se stinge; puneți un recipient de peste 200 ml sub ieșirea apei.
- Apăsăți butonul alimentării cu apă pentru a goli complet cuva.

ATENȚIE LA PERICOLUL DE ARSURI!

- Așteptați câteva minute ca să se răcească aparatul înainte de a-l folosi.

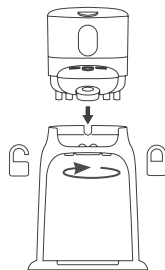

MODUL DE PREPARARE INSTANT



22°C

37°C

Modul de preparare instant este cel mai rapid mod de pregătire a biberonelor. Nu durează decât câteva secunde să obțineți un biberon la temperatura dorită.

1. Umpleți biberonul cu cantitatea de apă corespunzătoare volumului preparatului dorit.
2. Deschideți capacul și turnați apa în unitatea de încălzire.
3. Apoi închideți capacul.
4. Umpleți biberonul cu cantitatea de lapte praf corespunzătoare volumului preparatului dorit și puneți-l pe suportul pentru biberone și sub ieșirea apei.
5. Apăsăți butonul de 22 °C sau 37 °C. Se emite un „bip” și butonul se aprinde intermitent în timpul procesului de încălzire.
6. De îndată ce apa a atins temperatura corectă, aparatul emite 3 „bipuri” și butonul se stinge.
7. Apăsăți butonul de alimentare cu apă pentru a umple biberonul.
8. Ștergeți apa rămasă în partea inferioară a unității de încălzire cu o lavetă curată, înainte de a depozita aparatul.

Notă: Ca măsură de igienă și pentru a evita orice risc microbiologic, biberonul trebuie consumat rapid după preparare.

	Temperatura inițială a apei	Timp de încălzire*	Temperatura finală a biberonului**
Alimentare apă 22 °C 	Temperatură frigidă	30-60 s	22-24°C
Alimentare apă 37°C 	Temperatură frigidă	30-60 s	37-39 °C
Alimentare apă 37°C 	Temperatura mediului ambiant	20-50 s	37-39 °C

* Timpul de încălzire depinde de volumul de apă care trebuie încălzit și de temperatura apei la pornire.

**Adăugarea laptelui praf scade temperatura apei.



MODUL BAIE DE APĂ

Modul baie de apă este folosit pentru încălzirea biberoanelor și a borcânelor. Modul baie de apă nu permite un control exact al temperaturii preparatului pe care îl încălziți. Alegerea modului baie de apă trebuie adaptată în funcție de cantitatea de preparat care trebuie încălzită și de materialul conținutului:

- Modul 1  :
Cantitate mică în biberon și borcânel de plastic/Toate biberoanele și borcânelor din sticlă
 - Modul 2  :
Cantitate mare în biberon și borcânaș de plastic.
1. Deschideți capacul unității de încălzire. 2
 2. Umpleți unitatea de încălzire a apei până la valoarea „Max. ”.
 3. Așezați biberonul sau borcânelul de încălzit în unitatea de încălzire.
 4. Apăsăți butonul modului selectat, se aude un „bip” și butonul se aprinde intermitent în timpul perioadei de încălzire.
 5. La sfârșitul ciclului, dispozitivul emite 3 „bipuri” și butonul se stinge.
 6. **ATENȚIE LA RISCUL DE ARSURI!** Apoi scoateți biberonul sau borcânelul cu o lavetă pentru a evita orice risc de arsuri.
 7. Închideți bine capacul și așteptați ca apa să se răcească înainte de a o goli.
 8. După amestecarea conținutului din borcânel sau agitarea biberonului, verificați întotdeauna dacă temperatura alimentelor nu este prea mare și dacă nu există risc de arsură pentru copilul dvs.
 9. Nu folosiți niciodată apa din modul baie de apă pentru a pregăti un biberon.
 10. Turnați apa din unitatea de încălzire într-o chiuvetă și ștergeți-o cu o lavetă curată sau cu hârtie absorbantă, înainte de a depozita aparatul.

În modul baie de apă, produsul poate fi utilizat fără arcadă 7.

11. Pentru a scoate unitatea de încălzire din arcadă rotiți dispozitivul de blocare în sens antiorar.
12. Puneți unitatea de încălzire pe blatul de lucru, apoi urmați pașii de mai sus din modul baie de apă.

	Temperatura apei din baia de apă	Durata de încălzire a preparatului*	Temperatura biberonului sau a borcănelului
Baie de apă 	70 °C	7 - 8 min	30 - 40 °C
Baie de apă 	90 °C	11 - 12 min	30 - 40 °C

* Timpul de încălzire depinde de temperatura inițială a apei.

ÎNȚREȚINERE

- Deconectați întotdeauna aparatul înainte de curățare.
- Curățați cuva și suprafețele cu o lavetă sau un burete umed.
- Ștergeți cu grijă.
- În timpul utilizării, se poate acumula calcar în partea inferioară a cuvei de încălzire. Apoi efectuați detartrarea cuvei:
 1. Scoateți cuva din arcadă.
 2. În aparatul rece, care nu este conectat la rețea, se toarnă un amestec de 50 ml apă și 50 ml oțet din alcool sau din produsul de curățare Béaba. Se lasă să stea astfel o noapte întreagă. Evitați să utilizați în cuvă un agent de curățare chimic sau un detartrant de cafetiere.
 3. Goliți conținutul unității de încălzire, clătiți și uscați cu o lavetă curată.
 4. Reluați operațiunea, dacă este necesar, până la îndepărtarea completă a calcarului
 5. Porniți un ciclu de încălzire (♣37°C) înainte de orice utilizare nouă.
 6. Pentru a depozita produsul, deblocați unitatea de încălzire și așezați-o în arcadă ⑨

MEDIUL ÎNCONJURĂTOR ȘI RECICLAREA

Ați achiziționat un produs cu sigla alăturată, ceea ce vă obligă să nu-l eliminați împreună cu deșeurile menajere obișnuite. Aflați despre reglementările din zona dvs. referitoare la colectarea separată a aparatelor electrice și electronice. Aduceți acest produs la un punct de colectare pentru reciclarea echipamentelor electrice și electronice.

FIȘA CU DATE TEHNICE

Tensiune: 220-240 V ~ 50 Hz - 60 Hz. Putere: 460 W - 540 W, Temperatura de utilizare: 10 - 40 °C

ÎNTREBĂRI/RĂSPUNSURI

Produsul nu funcționează	<ul style="list-style-type: none">• Verificați cablul să nu fie deteriorat• Asigurați-vă că aparatul este conectat corespunzător la rețeaua de 220 V
Toată apa curge înainte ca aparatul să se încălzească	<ul style="list-style-type: none">• Verificați dacă butonul de alimentare cu apă nu este blocat și ridicați-l în poziția superioară. Acționați-l de mai multe ori, dacă este necesar.• Verificați dacă cuva nu este blocată de calcar. Porniți un ciclu de detartrare, dacă este necesar.
Toate butoanele se aprind intermitent	<ul style="list-style-type: none">• Aparatul intră în modul de avarie deoarece nu există apă în cuvă la pornirea ciclului.• Dacă nu acesta este cazul, contactați Serviciul Postvânzare Béaba
Un singur buton funcționează	<ul style="list-style-type: none">• Contactați Serviciul Postvânzare Béaba
Aparatul emite un „bip” lung și se oprește brusc	<ul style="list-style-type: none">• A fost lansat un ciclu fără apă în cuvă, așteptați ca aceasta să se răcească înainte de turnarea apei.

PL NALEŻY DOKŁADNIE PRZECZYTAĆ TĘ INSTRUKCJĘ I ZACHOWAĆ JĄ DO WYKORZYSTANIA W PRZYSZŁOŚCI.

- | | |
|-------------------------------|-----------------------------------|
| 1 Pokrywa jednostki grzewczej | 6 Otwór wylotowy wody |
| 2 Jednostka grzewcza | 7 Pałąk |
| 3 Przyciski sterowania | 8 Podstawka na butelkę |
| 4 Przycisk nalewania wody | 9 Komora produktu |
| 5 Blokada jednostki grzewczej | 10 Podstawka na przewód zasilania |

WAŻNE WSKAZÓWKI BEZPIECZEŃSTWA

- Niewłaściwe użytkowanie urządzenia może spowodować ryzyko obrażeń: należy ściśle przestrzegać wskazówek zamieszczonych w niniejszej instrukcji.
- **UWAGA, RYZYKO OPARZENIA** - To urządzenie podgrzewa wodę do 90°C. Nie wolno dotykać urządzenia podczas jego działania.
- Nie włączać cyklu roboczego, kiedy w jednostce grzewczej nie ma wody.
- W razie uruchomienia cyklu bez wody, należy zaczekać następnie 5 minut przed waniem wody, ponieważ istnieje ryzyko rozprysku gorącej wody.
- Nie wolno dotykać płyty grzewczej palcami po zakończeniu cyklu.

OBSŁUGA

- Urządzenie nie może być obsługiwane przez dzieci.
- Urządzenie może być używane przez osoby o ograniczonych możliwościach fizycznych, sensorycznych lub umysłowych bądź bez odpowiedniego doświadczenia lub wiedzy, jeżeli wcześniej otrzymały one instrukcje dotyczące obsługi urządzenia lub zostały w odpowiedni sposób przeszkolone i zrozumiały zagrożenia, którym mogą podlegać podczas użytkowania urządzenia.
- Urządzenie to jest przeznaczone do użytku domowego i podobnego, takiego jak: kuchenki przeznaczone dla pracowników sklepów, biur i w innych miejscach pracy, gospodarstwa rolne, używanie przez gości hotelowych, motelowych i innych obiektów mieszkalnych, a także w miejscach takich, jak pokoje gościnne.

PODŁĄCZENIE ENERGII ELEKTRYCZNEJ

- Nie wolno zanurzać urządzenia w wodzie.
- Należy odłączyć urządzenie od zasilania przed przystąpieniem do montażu, demontażu

lub czyszczenia.

- Należy odłączyć urządzenie od zasilania, kiedy jest pozostawiane bez nadzoru.
 - Nie należy używać urządzenia, jeżeli przewód zasilający jest uszkodzony*.
 - Należy odłączyć urządzenie od zasilania, jeśli nie działa prawidłowo*
 - Należy odłączyć urządzenie od zasilania, jeśli zostało uszkodzone (upadek, pęknięcie itp.)*.
- * natychmiast skontaktować się z serwisem naprawczym.



NADZÓR / DZIECI

- Urządzenie i jego przewód zasilający muszą znajdować się w miejscu niedostępnym dla dzieci.
- Czyszczenie urządzenia nie może być wykonywane przez dzieci.
- Prace dotyczące konserwacji urządzenia nie mogą być wykonywane przez dzieci.
- Nie pozwalaj, aby dzieci bawiły się urządzeniem.

WSKAZÓWKI BEZPIECZEŃSTWA

- Przed rozpoczęciem użytkowania urządzenia i przygotowywania posiłków dla dziecka należy dokładnie umyć ręce.
- Urządzenie powinno zostać ustawione na solidnej, płaskiej powierzchni.
- Nie należy ustawiać urządzenia w pobliżu jakiegokolwiek źródła ciepła, płyty kuchennej itd.
- Nie przenosić działającego urządzenia i nie przykrywać go.
- Nie podnosić pokrywy, kiedy produkt wykonuje cykl ogrzewania, aby zapewnić właściwą temperaturę końcową.
- Przed przygotowaniem pokarmu dla dzieci należy skonsultować się z lekarzem lub pediatrą w celu uzyskania dodatkowych informacji na temat bezpieczeństwa i przygotowania pokarmów (woda, jakiej należy użyć, przechowywanie, sposób przygotowania...).
- Należy również zapoznać się z instrukcjami dołączonymi do mleka lub pokarmów dla dzieci, aby uzyskać specjalne zalecenia.
- W trybie natychmiastowego przygotowania pokarmu (piktogram przycisku nalewania wody) należy używać tylko wody. Nie należy używać żadnych innych płynów (np. mleka) lub syropu, proszków itp., które mogą gnić i spowodować zatkanie systemu odprowadzania wody.
- Nie należy podgrzewać pokarmu zbyt długo.
- Podane wartości temperatury mają jedynie charakter orientacyjny. Przed rozpoczęciem karmienia dziecka należy sprawdzić temperaturę pokarmu, wlewając kilka kropli na grzbiet dłoni lub kosztując pokarm.
- Jednostka grzewcza może pozostawać gorąca po zakończeniu użytkowania.
- Można zatrzymać rozpoczęty cykl w dowolnym momencie, naciskając ponownie ten sam przycisk.

ВКЛЮЧЕНИЕ УСТРОЙСТВА

- 1- Umieścić jednostkę grzewczą na pałąku
- 2- Przekręcić blokadę w kierunku zgodnym z ruchem wskazówek zegara (patrz na schemacie)
- 3- Podłączyć urządzenie do gniazda 220-240 V z uziemieniem.
- 4- Umieścić przewód z tyłu produktu .
- 5- Przed pierwszym użyciem włączyć cykl „Kąpeli wodnej”, aby wypłukać urządzenie
 - Nalać mniej więcej 200 ml wody do jednostki grzewczej.
 - Zamknąć pokrywę i nacisnąć przycisk (). Włączy się krótki sygnał dźwiękowy i przycisk będzie migać przez cały czas wykonywania cyklu.
 - Po zakończeniu cyklu urządzenie emituje 3 sygnały dźwiękowe i przycisk gaśnie - należy umieścić naczynie o pojemności ponad 200 ml pod otworem wylotowym wody.
 - Nacisnąć przycisk nalewania wody, aby całkowicie opróżnić zbiornik,

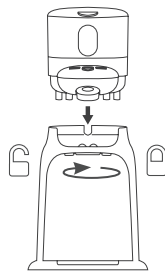

UWAGA NA RYZYKO OPARZENIA!

- Zaczekać kilka minut do wystygnięcia urządzenia przed jego użyciem.



TRYB PRZYGOTOWYWANIA NATYCHMIASTOWEGO



Tryb przygotowywania natychmiastowego to najszybszy sposób przygotowywania pokarmów dla niemowląt. Wystarczy kilka sekund, aby uzyskać pokarm o pożądanej temperaturze.

1. Napełnić butelkę ilością wody odpowiadającą pożądanej objętości pokarmu.
2. Otworzyć pokrywę i wlać wodą do jednostki grzewczej.
3. Następnie zamknąć pokrywę.
4. Napełnić butelkę ilością proszku odpowiadającą pożądanej objętości pokarmu i umieścić butelkę na podstawce, pod otworem wylotowym wody.
5. Nacisnąć przycisk 22°C lub 37°C. Włączy się krótki sygnał dźwiękowy i przycisk będzie migać podczas całego procesu ogrzewania.
6. Kiedy tylko woda osiągnie prawidłową temperaturę, urządzenie emituje 3 sygnały dźwiękowe i przycisk gaśnie.
7. Nacisnąć przycisk nalewania wody, aby napełnić butelkę.
8. Przed przechowywaniem urządzenia należy wytrzeć czystą szmatką wodę pozostającą na spodzie jednostki grzewczej.

Uwaga: Ze względów higienicznych i aby uniknąć jakiegokolwiek ryzyka mikrobiologicznego, przygotowany pokarm musi zostać spożyty szybko po jego przygotowaniu.

	Początkowa temperatura wody	Czas nagrzewania *	Końcowa temperatura pokarmu **
Nalewanie wody o temperaturze 22°C 	Temperatura lodówki	30-60 s	22-24°C
Nalewanie wody o temperaturze 37°C 	Temperatura lodówki	30-60 s	37-39 °C
Nalewanie wody o temperaturze 37°C 	Temperatura otoczenia	20-50 s	37-39 °C

* Czas podgrzewania zależy od objętości podgrzewanej wody i początkowej temperatury wody.

**Dodanie proszku powoduje obniżenie temperatury wody.

TRYB KĄPIELI WODNEJ

Tryb kąpeli wodnej umożliwia podgrzewanie butelek i słoiczków. Tryb kąpeli wodnej pozwala na dokładną kontrolę temperatury podgrzewanego pokarmu. Wybór trybu kąpeli wodnej powinien być uzależniony od ilości pokarmu do podgrzania i materiału pojemnika:

- Tryb 1  :
Plastikowe słoiczki i małe butelki na pokarm dla niemowląt / Wszystkie szklane słoiczki i butelki

- Tryb 2  :
Wyłącznie duże słoiki i butelki na pokarm dla niemowląt.

1. Otworzyć pokrywę jednostki grzewczej. 2
2. Napełnić jednostkę grzewczą wodą do poziomu oznakowania „Max.”.
3. Włożyć butelkę lub słoiczek do podgrzania do jednostki grzewczej.
4. Naciśnąć przycisk wybranego trybu, włączy się krótki sygnał dźwiękowy i przycisk będzie migać podczas całego procesu ogrzewania.
5. Po zakończeniu cyklu urządzenie emituje 3 sygnały dźwiękowe i przycisk gaśnie.

6. **UWAGA NA RYZYKO POPARZENIA!** Należy wyjąć butelkę lub słoiczek przez ściereczkę, aby uniknąć ryzyka poparzenia.

7. Dobrze zamknąć pokrywę i zaczekać, aż woda wystygnie przed jej wylaniem.



8. Po wymieszaniu zawartości słoiczka lub wstrząśnięciu butelki należy zawsze

sprawdzić, czy temperatura pokarmu nie jest zbyt wysoka i czy nie ma ryzyka poparzenia dziecka.

9. Nie wolno w żadnym wypadku używać wody pochodzącej z kąpieli wodnej w celu przygotowania pokarmu.
10. Wylać wodę z jednostki grzewczej do zlewu i wytrzeć ją czystym, chłonnym ręcznikiem papierowym przed przystąpieniem do przechowywania urządzenia.

W trybie kąpieli wodnej produkt może być używany bez założonego pałąka .

1. Aby zdjąć jednostkę grzewczą z pałąka należy przekręcić blokadę w kierunku przeciwnym do ruchu wskazówek zegara.
2. Ustawić jednostkę grzewczą na blacie, a następnie wykonać poszczególne kroki opisanego powyżej trybu kąpieli wodnej.

	Temperatura wody kąpieli wodnej	Czas podgrzewania pokarmu*	Temperatura butelki lub słoiczka
Kąpiel wodna 	70 °C	7 do 8 min.	30 do 40°C
Kąpiel wodna 	90 °C	11 do 12 min.	30 do 40°C

* Czas podgrzewania zależy od początkowej temperatury wody.

KONSERWACJA

- Przed przystąpieniem do czyszczenia urządzenia należy odłączyć je od zasilania.
 - Wyczyścić zbiornik i powierzchnie urządzenia wilgotną szmatką lub wyciśniętą gąbką.
 - Dokładnie wytrzeć.
 - Podczas użytkowania kamień wapienny może osadzać się na dnie zbiornika. Należy wówczas przeprowadzić odkamienianie zbiornika:
1. Zdjąć zbiornik z pałąka.
 2. Kiedy urządzenie jest zimne i odłączone od sieci zasilania, włączyć mieszaninę 50 ml wody i 50 ml octu alkoholowego lub produktu konserwacyjnego firmy Béaba. Pozostawić na całą noc. Należy unikać używania w zbiorniku chemicznych środków do usuwania kamienia lub produktów przeznaczonych do ekspresów do kawy.
 3. Opróżnić zawartość jednostki grzewczej, wypłukać ją i wytrzeć do sucha czystą szmatką.
 4. W razie potrzeby powtórzyć operację aż do całkowitego usunięcia kamienia wapiennego.
 5. Uruchomić cykl grzewczy (♣37°C) przed każdym następnym użyciem.
 6. W celu przechowywania produktu należy odblokować jednostkę grzewczą i umieścić ją w pałąku .

OCHRONA ŚRODOWISKA I RECYKLING



Dokonanie zakupu produktu z logo pokazanym obok zobowiązuje użytkownika do niewyrzucania tego produktu ze zwykłymi śmieciami domowymi. Należy zapoznać się z miejscowymi przepisami dotyczącymi selektywnej zbiórki zużytych urządzeń elektrycznych i elektronicznych. Należy oddać produkt do punktu selektywnej zbiórki zużytych urządzeń elektrycznych i elektronicznych.

KARTA DANYCH TECHNICZNYCH

Napięcie: 220-240 V ~ 50 Hz-60 Hz. Moc: 460 W-540 W, temperatura robocza: 10 do 40°C

PYTANIA / ODPOWIEDZI

Produkt nie działa	<ul style="list-style-type: none">• Sprawdzić, czy przewód nie jest uszkodzony• Upewnić się, że urządzenie zostało prawidłowo podłączone do zasilania elektrycznego o napięciu 220 V
Całość wody wypływa, zanim urządzenie zacznie podgrzewanie	<ul style="list-style-type: none">• Sprawdzić, czy przycisk nalewania wody nie jest zablokowany i ustawić go w pozycji górnej. W razie potrzeby wcisnąć go kilka razy.• Sprawdzić, czy w zbiorniku nie ma zbyt dużo kamienia wapiennego. W razie potrzeby przeprowadzić cykl odkamieniania.
Wszystkie przyciski migają	<ul style="list-style-type: none">• Urządzenie przełącza się do trybu błędu, ponieważ podczas uruchamiania cyklu nie ma wody w zbiorniku.• W przeciwnym wypadku należy skontaktować się z działem serwisu naprawczego firmy Béaba
Działa tylko jeden przycisk	<ul style="list-style-type: none">• Skontaktować się z działem serwisu naprawczego firmy Béaba
Urządzenie wydaje długi sygnał dźwiękowy i wyłącza się	<ul style="list-style-type: none">• Cykl został uruchomiony bez wody w zbiorniku, przed nalaniem wody należy poczekać, aż zbiornik ostygnie.

GR ΔΙΑΒΑΣΤΕ ΠΡΟΣΕΚΤΙΚΑ ΚΑΙ ΦΥΛΑΞΤΕ ΤΙΣ ΠΑΡΟΥΣΕΣ ΟΔΗΓΙΕΣ ΧΡΗΣΗΣ.

- | | |
|-----------------------------------|------------------------------|
| 1 Καπάκι θερμαινόμενης μονάδας | 6 Έξοδος νερού |
| 2 Θερμαινόμενη μονάδα | 7 Τόξο |
| 3 Πλήκτρα ελέγχου | 8 Βάση μπιμπερό |
| 4 Πλήκτρα διανομής νερού | 9 Φύλαξη προϊόντος |
| 5 Κλειδίωμα θερμαινόμενης μονάδας | 10 Βάση καλωδίου τροφοδοσίας |

ΣΗΜΑΝΤΙΚΕΣ ΟΔΗΓΙΕΣ ΓΙΑ ΤΗΝ ΑΣΦΑΛΕΙΑ

- Η κακή χρήση της συσκευής μπορεί να προκαλέσει κινδύνους τραυματισμού: Τηρείτε προσεκτικά τις οδηγίες του παρόντος εγχειριδίου.
- **ΠΡΟΣΟΧΗ, ΚΙΝΔΥΝΟΣ ΕΓΚΛΥΜΑΤΟΣ** - Αυτή η συσκευή θερμαίνει νερό ως τους 90°C. Μην αγγίζετε τη συσκευή όταν βρίσκεται σε λειτουργία.
- Μην εκκινείτε κανέναν κύκλο χωρίς νερό μέσα στη θερμαινόμενη μονάδα.
- Αν εκκινήσετε έναν κύκλο χωρίς νερό, περιμένετε για πέντε λεπτά πριν τοποθετήσετε νερό, γιατί υπάρχει κίνδυνος εκτόξευσης καυτού νερού
- Μην αγγίζετε ποτέ τη θερμαινόμενη πλάκα με τα δάχτυλά σας στο τέλος του κύκλου.

ΧΡΗΣΗ

- Αυτή η συσκευή δεν πρέπει να χρησιμοποιηθεί από παιδιά.
- Αυτή η συσκευή μπορεί να χρησιμοποιηθεί από άτομα με μειωμένες σωματικές, αισθητηριακές ή διανοητικές ικανότητες ή που δεν διαθέτουν εμπειρία ή γνώσεις, αν τα άτομα αυτά επιβλέπονται σωστά ή αν έχουν λάβει οδηγίες σχετικά με την απόλυτα ασφαλή χρήση της συσκευής και αν τους έχουν εξηγηθεί οι ενεχόμενοι κίνδυνοι.
- Αυτή η συσκευή προορίζεται για χρήση σε οικιακές και ανάλογες εφαρμογές, όπως: κουζίνες που προορίζονται για το προσωπικό καταστημάτων, γραφείων, άλλων επαγγελματικών περιβαλλόντων, αγροκτημάτων, για χρήση από τους πελάτες ξενοδοχείων, ξενώνων και λοιπών περιβαλλόντων με χαρακτήρα φιλοξενίας, τύπου δωματίων ξενώνων.

ΗΛΕΚΤΡΙΚΗ ΣΥΝΔΕΣΗ

- Μην βυθίζετε ποτέ τη συσκευή σε νερό.
- Βγάλτε τη συσκευή από την πρίζα πριν από κάθε συναρμολόγηση, αποσυναρμολόγηση ή καθαρισμό.

- Βγάλτε τη συσκευή από την πρίζα αν την αφήνετε χωρίς επίβλεψη
- Μην χρησιμοποιείτε τη συσκευή αν το καλώδιο τροφοδοσίας παρουσιάζει ζημιά*.
- Βγάλτε τη συσκευή από την πρίζα αν δεν λειτουργεί σωστά*
- Βγάλτε τη συσκευή από την πρίζα αν έχει υποστεί ζημιά (πτώση, χτύπημα κ.λπ.)*.
- * επικοινωνήστε άμεσα με την υπηρεσία εξυπηρέτησης πελατών.

ΠΡΟΣΟΧΗ/ ΠΑΙΔΙΑ

- Τοποθετήστε τη συσκευή και το ηλεκτρικό καλώδιό της σε σημείο όπου να μην τη φτάνουν τα παιδιά.
- Δεν επιτρέπεται να εκτελείται ο καθαρισμός της συσκευής από ένα παιδί.
- Δεν επιτρέπεται να εκτελείται η συντήρηση της συσκευής από ένα παιδί.
- Μην αφήνετε να παιδιά να παίζουν με τη συσκευή.

ΠΡΟΦΥΛΑΞΕΙΣ ΚΑΤΑ ΤΗ ΧΡΗΣΗ

- Πλύνετε καλά τα χέρια σας πριν χειριστείτε τα προϊόντα και τα τρόφιμα που προορίζονται για το μωρό σας.
- Χρησιμοποιείτε πάντα τη συσκευή σε σταθερή και επίπεδη επιφάνεια.
- Μην τοποθετείτε τη συσκευή κοντά σε πηγές θερμότητας, μαγειρικές εστίες κ.λπ.
- Μην μετακινείτε τη συσκευή και μην την ξεσκεπάζετε ενώ βρίσκεται σε λειτουργία.
- Μην ανασκώνετε το καπάκι όταν το προϊόν εκτελεί κύκλο θέρμανσης, για να εξασφαλίσετε σωστή τελική θερμοκρασία.
- Πριν από κάθε προετοιμασία μπιμπερό, συμβουλευτείτε έναν επαγγελματία υγείας ή τον παιδίατρό σας για περισσότερες πληροφορίες σχετικά με την ασφάλεια και την προετοιμασία των τροφίμων (νερό προς χρήση, αποθήκευση, τρόπος προετοιμασίας κ.λπ.).
- Ανατρέξτε επίσης στις οδηγίες που συνοδεύουν το γάλα ή τα βαζάκια βρεφικής τροφής σας για οποιαδήποτε ιδιαίτερη σύσταση.
- Με τη λειτουργία στιγμιαίας προετοιμασίας (εικονόγραμμα πλήκτρου διανομής νερού) χρησιμοποιείτε μόνο νερό. Μην χρησιμοποιείτε άλλο υγρό (π.χ. γάλα) και μην προσθέτετε σιρόπια ή σκόνες, οι οποίες είναι δυνατό να λερώσουν και να φράξουν το σύστημα εξόδου.
- Συνιστάται να μην θερμαίνετε τρόφιμα για μεγάλο χρονικό διάστημα.
- Οι θερμοκρασίες που υποδεικνύονται είναι μόνο ενδεικτικές. Προτού ταΐσετε το μωρό σας, ελέγξτε τη θερμοκρασία του τροφίμου, χύνοντας μερικές σταγόνες στο εσωτερικό του καρπού σας ή δοκιμάζοντας το τρόφιμο.
- Η θερμαινόμενη μονάδα μπορεί να παραμείνει ζεστή μετά τη χρήση.
- Μπορείτε ανά πάσα στιγμή να σταματήσετε τον τρέχοντα κύκλο, πατώντας ξανά το ίδιο πλήκτρο.

ΕΝΕΡΓΟΠΟΙΗΣΗ ΤΟΥ ΠΡΟΪΟΝΤΟΣ

- 1- Συνδέστε τη θερμαινόμενη μονάδα με το τόξο
- 2- Στρέψτε το κλειδί δεξιά (βλέπε σχεδιάγραμμα)
- 3- Συνδέστε τη συσκευή με μια πρίζα 220-240V με γείωση.
- 4- Τακτοποιήστε το καλώδιο στο πίσω μέρος του προϊόντος .
- 5- Πριν από την 1η χρήση, εκτελέστε έναν κύκλο «Μπεν-μαρί» για να ξεβγάλετε τη συσκευή

- Προσθέστε περίπου 200 ml νερό μέσα στη θερμαινόμενη μονάδα.
- Κλείστε ξανά το καπάκι και πατήστε το πλήκτρο (). Ηχεί ένα «μπιπ» και το πλήκτρο αναβοσβήνει καθόλη τη διάρκεια του κύκλου.
- Στο τέλος του κύκλου, η συσκευή εκπέμπει 3 μπιπ και το πλήκτρο σβήνει, τοποθετήστε ένα δοχείο χωρητικότητας άνω των 200 ml κάτω από την έξοδο νερού.
- Πατήστε το πλήκτρο διανομής νερού για να εκκενώσετε εντελώς το δοχείο,

ΠΡΟΣΟΧΗ! ΚΙΝΔΥΝΟΣ ΕΓΚΑΥΜΑΤΩΗ!

- Περιμένετε για μερικά λεπτά, για να κρυώσει η συσκευή, πριν τη χρησιμοποιήσετε.

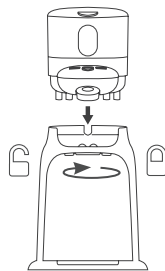

ΛΕΙΤΟΥΡΓΙΑ ΣΤΙΓΜΙΑΙΑΣ ΠΑΡΑΣΚΕΥΗΣ





Η λειτουργία στιγμιαίας παρασκευής είναι η γρηγορότερη λειτουργία προετοιμασίας μπιμπερό. Αρκούν μερικά δευτερόλεπτα για να λάβετε ένα μπιμπερό στην επιθυμητή θερμοκρασία.

1. Γεμίστε το μπιμπερό με την ποσότητα νερού που αντιστοιχεί στον επιθυμητό όγκο της παρασκευής.
2. Ανοίξτε το καπάκι και προσθέστε το νερό μέσα στη θερμαινόμενη μονάδα.
3. Κατόπιν, κλείστε αμέσως το καπάκι.
4. Γεμίστε το μπιμπερό με την ποσότητα σκόνης που αντιστοιχεί στον όγκο της επιθυμητής παρασκευής και τοποθετήστε το μπιμπερό επάνω στη βάση μπιμπερό και κάτω από την έξοδο νερού.
5. Πατήστε το πλήκτρο 22°C ή 37°C. Ηχεί ένα «μπιπ» και το πλήκτρο αναβοσβήνει κατά τη διάρκεια της θέρμανσης.
6. Μόλις το νερό φτάσει στη σωστή θερμοκρασία, η συσκευή εκπέμπει 3 «μπιπ» και το πλήκτρο σβήνει.
7. Πατήστε το πλήκτρο διανομής νερού για να γεμίσετε το μπιμπερό.
8. Σκουπίστε το νερό που απομένει στον πάτο της θερμαινόμενης μονάδας με ένα καθαρό πανί, πριν φυλάξετε τη συσκευή σας.

Σημείωση :

Για λόγους υγιεινής και προς αποφυγήν οποιουδήποτε μικροβιολογικού κινδύνου, το περιεχόμενο του μπιμπερό πρέπει να καταναλωθεί γρήγορα μετά την παρασκευή.

	Αρχική θερμοκρασία του νερού	Χρόνος θέρμανσης*	Τελική θερμοκρασία του μπιμπερό**
Διανομή νερού 22°C 	Θερμοκρασία ψυγείου	30-60 s	22-24°C
Διανομή νερού 37°C 	Θερμοκρασία ψυγείου	30-60 s	37-39 °C
Διανομή νερού 37°C 	Θερμοκρασία περιβάλλοντος	20-50 s	37-39 °C

* Ο χρόνος θέρμανσης εξαρτάται από τον όγκο νερού προς θέρμανση και από την αρχική θερμοκρασία του νερού.

**Η προσθήκη της σκόνης προκαλεί μείωση της θερμοκρασίας του νερού.

ΛΕΙΤΟΥΡΓΙΑ ΜΠΕΝ-ΜΑΡΙ

Η λειτουργία μπεν-μαρί επιτρέπει το ζέσταμα μπιμπερό και βάζων τροφής. Η λειτουργία μπεν μαρί δεν επιτρέπει ακρίβεια στην έλεγχο της θερμοκρασίας της παρασκευής που ζεσταίνετε. Πρέπει να προσαρμόσετε την επιλογή της λειτουργίας μπεν-μαρί ανάλογα με την ποσότητα της παρασκευής που επιθυμείτε να ζεστανετε και το υλικό του δοχείου:

• Λειτουργία 1  :
Μικρά βαζάκια και μπιμπερό από πλαστικό / Όλα τα βαζάκια και τα μπιμπερό από γυαλί



• Λειτουργία 2  :
Μεγάλα βαζάκια και μπιμπερό μόνο από πλαστικό.

1. Ανοίξτε το καπάκι της θερμαινόμενης μονάδας.
2. Γεμίστε τη θερμαινόμενη μονάδα με νερό ως την ένδειξη «Max. ».
3. Τοποθετήστε το μπιμπερό ή το βαζάκι που επιθυμείτε να ζεστανετε μέσα στη θερμαινόμενη μονάδα.
4. Πατήστε το πλήκτρο της επιλεγμένης λειτουργίας, ηχεί ένα «μπιπ» και το πλήκτρο αναβοσβήνει κατά τη διάρκεια του χρόνου θέρμανσης.
5. Στο τέλος του κύκλου, η συσκευή εκπέμπει 3 «μπιπ» και το πλήκτρο σβήνει.

6. **ΠΡΟΣΟΧΗ, ΚΙΝΔΥΝΟΣ ΕΓΚΑΥΜΑΤΩΝ!** Αφαιρέστε το μπιμπερό ή το βαζάκι με ένα πανί, για να αποφύγετε οποιονδήποτε κίνδυνο εγκαύματος.
7. Ξανακλείστε καλά τα καπάκι και περιμένετε να κρυώσει το νερό για να το αδειάσετε.
8. Ανακατέψτε το περιεχόμενο του βάζου ή ανακινήστε το μπιμπερό, κατόπιν ελέγχετε πάντα αν η θερμοκρασία της τροφής δεν είναι υπερβολικά υψηλή και αν δεν υπάρχει κίνδυνος εγκαύματος για το παιδί σας.
9. Μην χρησιμοποιείτε ποτέ το νερό του μπεν-μαρί για να προετοιμάσετε ένα μπιμπερό.
10. Χύστε το νερό από τη θερμαινόμενη μονάδα σε έναν νεροχύτε και σκουπίστε την με ένα καθαρό πανί και απορροφητικό χαρτί πριν φυλάξετε τη συσκευή σας.

Στη λειτουργία μπεν-μαρί, το προϊόν μπορεί να χρησιμοποιηθεί χωρίς το τόξο **7**.

1. Για να απομακρύνετε τη θερμαινόμενη μονάδα από το τόξο, στρέψτε αριστερά το λουκέτο.
1. Τοποθετήστε τη θερμαινόμενη μονάδα επάνω στον πάγκο εργασίας, κατόπιν ακολουθήστε τα παραπάνω βήματα της λειτουργίας μπεν-μαρί.

	Θερμοκρασία νερού μπεν-μαρί	Χρόνος θέρμανσης παρασκευής*	Θερμοκρασία μπιμπερό ή βάζου
Μπεν-μαρί 	70 °C	7 έως 8 λεπτά	30 έως 40°C
Μπεν-μαρί 	90 °C	11 έως 12 λεπτά	30 έως 40°C

* Ο χρόνος θέρμανσης εξαρτάται από την αρχική θερμοκρασία του νερού.

ΣΥΝΤΗΡΗΣΗ

- Βγάζετε πάντα τη συσκευή από την πρίζα προτού αρχίσετε τον καθαρισμό της.
 - Καθαρίστε το δοχείο και τις επιφάνειες με ένα υγρό πανί ή ένα καλά στιμμένο σφουγγάρι.
 - Στεγνώστε σχολαστικά.
 - Κατά τη χρήση, είναι δυνατό να σχηματιστούν άλατα στον πάτο του δοχείου θέρμανσης. Σε αυτή την περίπτωση, πραγματοποιήστε αφαλάτωση του δοχείου:
1. Αφαιρέστε το δοχείο από το τόξο.
 2. Σε κρύα συσκευή εκτός πρίζας, προσθέστε ένα μείγμα από 50 ml νερό και 50 ml ξύδι από κρασί ή προϊόντος συντήρησης της Βεάβα. Αφήστε το όλη τη νύχτα. Μην χρησιμοποιείτε χημικό προϊόν αφαλάτωσης ή προϊόν αφαλάτωσης καφετιέρας στο δοχείο.

3. Αδειάστε το περιεχόμενο της θερμαινόμενης μονάδας, ξεβγάλτε την και σκουπίστε την με ένα καθαρό πανί.
4. Επαναλάβετε τη διαδικασία, αν είναι απαραίτητο, μέχρι να εξαφανιστούν τα άλατα
5. Εκκινείτε έναν κύκλο θέρμανσης (▲37°C) πριν από κάθε νέα χρήση.
6. Για να φυλάξετε το προϊόν, απασφαλίστε τη θερμαινόμενη μονάδα και τοποθετήστε την μέσα στο τόξο ⑨



ΠΕΡΙΒΑΛΛΟΝ ΚΑΙ ΑΝΑΚΥΚΛΩΣΗ

Αγοράσατε ένα προϊόν με το απέναντι λογότυπο, με το οποίο δεσμεύεστε να μην απορρίπτετε αυτό το προϊόν με τα συνήθη οικιακά απόβλητα. Ενημερωθείτε για τις ισχύουσες διατάξεις για την περιοχή σας, όσον αφορά τη διαλογή των ηλεκτρικών και ηλεκτρονικών συσκευών. Πάρτε αυτό το προϊόν σε ένα σημείο διαλογής για ανακύκλωση ηλεκτρικού και ηλεκτρονικού εξοπλισμού.

ΤΕΧΝΙΚΑ ΣΤΟΙΧΕΙΑ

Τάση : 220-240V ~ 50Hz - 60Hz. Ισχύς: 460W - 540W, Θερμοκρασία χρήσης: 10 έως 40°C

ΕΡΩΤΗΣΕΙΣ/ΑΠΑΝΤΗΣΕΙΣ

Το προϊόν δεν λειτουργεί	<ul style="list-style-type: none"> • Βεβαιωθείτε ότι το καλώδιο δεν έχει υποστεί ζημιά • Βεβαιωθείτε ότι η συσκευή είναι σωστά συνδεδεμένη με ηλεκτρικό δίκτυο 220V
Όλο το νερό ρέει προτού ζεσταθεί η συσκευή	<ul style="list-style-type: none"> • Βεβαιωθείτε ότι το πλήκτρο διανομής νερού δεν είναι μπλοκαρισμένο και επαναφέρατέ το στην άνω θέση. Ενεργοποιήστε το πολλές φορές, αν είναι απαραίτητο. • Βεβαιωθείτε ότι το δοχείο δεν έχει υπερβολικά πολλά άλατα. Εκκινήστε έναν κύκλο αφαλάτωσης, αν είναι απαραίτητο.
Όλα τα πλήκτρα αναβοσβήνουν	<ul style="list-style-type: none"> • Η συσκευή βρίσκεται σε κατάσταση βλάβης, επειδή κατά την εκκίνηση του κύκλου το δοχείο δεν περιέχει νερό. • Σε άλλη περίπτωση, απευθυνθείτε στην υπηρεσία εξυπηρέτησης πελατών της Βέβα
Λειτουργεί μόνο ένα πλήκτρο	<ul style="list-style-type: none"> • Απευθυνθείτε στην υπηρεσία εξυπηρέτησης πελατών της Βέβα
Η συσκευή εκπέμπει ένα παρατεταμένο μπιπ και σταματά να λειτουργεί	<ul style="list-style-type: none"> • Εκκινήθηκε ένας κύκλος χωρίς νερό στο δοχείο, περιμένετε να κρυώσει το δοχείο πριν προσθέσετε νερό.

TR BU EL KİTABINI DİKKATLİCE OKUYUP MUHAFAZA EDİNİZ.

- 1 Isıtma ünitesinin kapağı
- 2 Isıtma ünitesi
- 3 Kumanda butonları
- 4 Su dağıtım butonu
- 5 Isıtma ünitesi kilidi
- 6 Su çıkışı
- 7 Kemerli yapı
- 8 Biberon mesnedi
- 9 Ürünün saklandığı yer
- 10 Güç kablosu mesnedi

ÖNEMLİ GÜVENLİK TALİMATLARI

- Cihazın yanlış şekilde kullanılması yaralanmaya yol açabilir: Bu el kitabında yer alan talimatları titizlikle uygulayınız.
- **DİKKAT, YANIK RİSKİ** - Bu cihaz suyu 90°C sıcaklığa kadar ısıtır. Çalışırken cihazı kurcalamayınız.
- Isıtma ünitesinde su yoksa döngüyü başlatmayınız.
- Su olmadan döngüyü başlattığınız takdirde, su koymadan önce 5 dakika bekleyiniz, zira sıcak su sıçrayabilir.
- Döngü sonunda ısıtma plakasına parmaklarınızla asla dokunmayınız.

KULLANIM

- Bu cihaz çocuklar tarafından kullanılamaz.
- Bu cihaz, düzgün bir gözetim altında oldukları veya cihazın güvenli kullanımı konusunda kendilerine bilgi verildiği ve karşı karşıya oldukları tehlikeleri anladıkları takdirde, fiziksel, duyuşsal veya zihinsel yeteneği zayıf kişiler veya tecrübe veya bilgiye sahip olmayan kişiler tarafından kullanılabilir.
- Bu cihaz ev ve benzeri şu gibi uygulamalar kapsamında kullanılmaya dönüktür: Atölyelerde, ofislerde, diğer profesyonel ortamlarda, çiftliklerde personele ayrılan mutfak bölümlerinde, otel, motel ve diğer meskûn alan niteliğindeki ortamlarda, pansiyon tipi ortamlarda kullanım.

ELEKTRİK BAĞLANTISI

- Cihazı asla suya batırmayınız.
- Her montaj, sökme veya temizleme işleminden önce, cihazın fişini daima elektrik prizinden çekiniz.
- Cihazı gözetimsiz bırakıyor iseniz fişini çekiniz
- Güç kablosu hasar görmüş ise cihazı kullanmayınız*.
- Düzgün bir şekilde çalışmıyor ise cihazın fişini çekiniz*.
- Cihaz hasar görmüş ise (düşme, kırılma, vs. sonucu) fişini çekiniz*.

* Hemen yetkili servisi arayınız.

DİKKAT/ÇOCUKLAR

- Cihazı ve elektrik kablosunu çocukların erişemeyeceği yerlere yerleştiriniz.
- Cihazın temizliği bir çocuk tarafından yapılmamalıdır.
- Cihazın bakımı bir çocuk tarafından yapılmamalıdır.
- Bir çocuğun cihazla oynamasına izin vermeyiniz.

KULLANIM ÖNLEMLERİ

- Bebeğinize vereceğiniz ürün ve gıdalara elinizi sürmeden önce ellerinizi iyice yıkayınız.
- Cihazı daima sağlam ve düz bir yüzey üzerinde kullanınız.
- Cihazı bir ısı kaynağının, mutfak ocağının, vb. yakınına yerleştirmeyiniz.
- Kullanım esnasında cihazı hareket ettirmeyiniz veya üstünü örtmeyiniz.
- Nihai sıcaklığın doğru olmasını garantilemek için ürün ısıtma döngüsünde iken kapağı kaldırmayınız.
- Biberonu hazırlamadan önce, gıda güvenliği ve hazırlanması (kullanılacak su, depolama, hazırlama şekli, vs.) konusunda daha fazla bilgi edinmek amacıyla bir sağlık uzmanı veya çocuk doktorunuz ile görüşünüz.
- Özel bir tavsiye istiyorsanız, sütünüz veya küçük kaplarınızla birlikte verilen talimatları da gözden geçiriniz.
- Hızlı hazırlama modunda (su dağıtım butonu simgesi) yalnızca su kullanınız. Küflenip boşaltma sisteminde tıkanmaya yol açabilecek başka bir sıvı (örnek: süt) veya şurup, toz, vs. ilavesi kullanmayınız.
- Gıdanın çok uzun bir süre ısıtılmaması tavsiye edilir.
- Belirtilen sıcaklıklar bilgi mahiyetinde verilmiştir. Bebeğe yemek yedirmeden önce, birkaç damla elinizin tersine damlatarak veya tadına bakarak gıdanın sıcaklığını kontrol ediniz.
- Isıtma ünitesi kullanımdan sonra sıcak kalabilir.
- Aynı butona bir kez daha basarak başlatılan döngüyü her an durdurabilirsiniz.

ÜRÜNÜN ÇALIŞTIRILMASI

- 1- Isıtma ünitesini kemerli yapının üzerine yerleştiriniz
- 2- Kilidi saat yönünde çeviriniz (şemaya bakınız)
- 3- Cihazı toprak izolasyonlu bir 220-240 V prizine bağlayınız.
- 4- Kablonuzu cihazın arka kısmında saklayınız ¹⁰.
- 5- İlk kullanımdan sonra, cihazı durulamak için bir «Benmarı» döngüsü başlatınız
 - Isıtma ünitesinin içine yaklaşık 200 ml su boşaltınız.

- Kapađı tekrar kapatınız ve (), butonuna basınız. Bir «bip» sesi duyulacak ve tüm döngü boyunca buton yanıp sönecektir.
- Döngünün sonunda cihaz 3 bip sesi çıkarır ve buton söner; su çıkışının altına 200 ml'nin üzerinde kapasitesi olan bir kap yerleştiriniz.
- Hazneyi tamamen boşaltmak için su dağıtım butonuna basınız; **YANIK RİSKLERİNE DİKKAT!**
- Kullanmadan önce birkaç dakika cihazın soğumasını bekleyiniz.

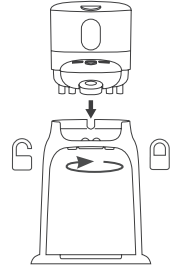



HIZLI HAZIRLAMA MODU

Hızlı hazırlama modu biberon hazırlamanın en hızlı yoludur. İstedığınız sıcaklıkta bir biberon hazırlamak için birkaç saniye yeterlidir.

1. Biberona hazırlamak istediğiniz hacme karşılık gelen su miktarını doldurunuz.
2. Kapađı açınız ve suyu ısıtma ünitesinin içine boşaltınız.
3. Ardından kapađı yeniden kapatınız.
4. Biberona hazırlamak istediğiniz hacme karşılık gelen toz miktarını doldurunuz ve biberonu biberon mesnedinin üzerine ve su çıkışının altına yerleştiriniz.
5. 22°C veya 37 °C butonuna basınız. Bir «bip» sesi duyulur ve buton ısıtma süreci boyunca yanıp söner.
6. Su doğru sıcaklığa eriştiğinde, cihaz 3 «bip» sesi çıkarır ve buton söner.
7. Biberonu doldurmak için, su dağıtım butonuna basınız.
8. Cihazınızı saklanacağı yere koymadan önce, ısıtma ünitesinin dibinde kalan suyu temiz bir bezle kurulaınız.

Uyarı: Hijyen önlemi olarak ve her türlü mikrobiyolojik riski ortadan kaldırmak amacıyla, biberon içeriđi hazırlandıktan sonra hızlı bir şekilde tüketilmelidir.

	Suyun başlangıçtaki sıcaklığı	Isıtma süresi *	Biberonun nihai sıcaklığı ***
22°C sıcaklıkta su dağıtımı 	Buzdolabının sıcaklığı	30-60 s	22-24°C
37°C sıcaklıkta su dağıtımı 	Buzdolabının sıcaklığı	30-60 s	37-39 °C



37°C sıcaklıkta su dağıtımı 	Ortam sıcaklığı	20-50 s	37-39 °c
------------------------------------------------------------------------------------------------------------------	-----------------	---------	----------

* Isıtma süresi ısıtılacak su hacmine ve suyun başlangıç sıcaklığına bağlıdır

** Toz ilavesi suyun sıcaklığını düşürür.

BENMARİ MODU



Benmari modu biberonların ve küçük kapların yeniden ısıtılmasını sağlar. Benmari modu ısıtılan sıvının sıcaklığının tam olarak kontrol edilmesini sağlamaz. Benmari mod seçimini ısıtılacak sıvı miktarına ve kabın malzemesine göre ayarlamak gerekir:

- Mod 1  :
Küçük hacimli kap ve biberon plastikten/Tüm kap ve biberonlar camdan
- Mod 2  :
Büyük hacimli kap ve biberon sadece plastikten.

1. Isıtma ünitesinin kilidini açınız. 2
2. Isıtma ünitesini «Max.» işaretine kadar su ile doldurunuz.
3. Isıtılacak biberonu veya küçük kabı ısıtma ünitesinin içine yerleştiriniz.
4. Seçilen mod butonuna basınız. Bir «bip» sesi duyulur ve buton ısıtma süresi boyunca yanıp söner.
5. Döngü sonunda, cihaz 3 «bip» sesi çıkarır ve buton söner.
6. **YANIK RİSKİNE DİKKAT!** Bu durumda, yanık riskine maruz kalmamak için biberonu veya küçük kabı bir bez yardımıyla çıkarınız.
7. Kapağı iyice kapatınız ve boşaltmadan önce suyun soğumasını bekleyiniz.
8. Küçük kabın içeriğini karıştırdıktan veya biberonu çalkaladıktan sonra, daima gıda sıcaklığının fazla yüksek olmadığını ve çocuk açısından yanma riski olmadığını kontrol ediniz.
9. Asla benmari modundan elde edilen suyu biberon hazırlamakta kullanmayınız.
10. Isıtma ünitesindeki suyu bir evyenin içine boşaltınız ve ısıtma ünitesini temiz bir bez, emici bir kâğıt ile kuruladıktan sonra cihazınızı saklanacağı yere kaldırınız.

Benmari modunda ürün kemerli yapı olmaksızın kullanılabilir .

1. Isıtma ünitesini kemerli yapıdan çıkarmak için, kilidi saatin ters yönünde çeviriniz.
2. Isıtma ünitesini çalışma düzlemi üzerine koyunuz, ardından yukarıdaki benmari modunda mevcut aşamaları uygulayınız.

	Benmari su sıcaklığı	Hazırlanan sıvı için ısıtma süresi*	Biberon veya küçük kabın sıcaklığı
Benmari 	70 °C	7 ila 8 dak	30 ila 40 °C
Benmari 	90 °C	11 ila 12 dak	30 ila 40 °C

* Isıtma süresi suyun başlangıçtaki sıcaklığına bağlıdır.

BAKIM

- Temizleme işlemine başlamadan önce daima cihazın fişini çekiniz.
- Hazneyi ve yüzeyleri nemli bir bez veya sıkılmış bir sünger yardımıyla temizleyiniz.
- Özenli bir şekilde kurulayınız.
- Kullanım sırasında, kireç ısıtma haznesinin dibine çökebilir. Bu durumda haznede kireç arıtma işlemi uygulayınız:
 1. Hazneyi kemerli yapıdan çıkarınız.
 2. Elektrik şebekesine bağlı olmayan soğuk cihaza 50 ml su ve 50 ml alkol sirkesi veya Béaba bakım ürünü karışımını doldurunuz. Bütün bir gece bekletiniz. Haznede kimyasal bir kireç sökücü veya kahve makinesi kireç sökücüsü kullanmayınız.
 3. Isıtma ünitesinin içeriğini boşaltınız, ısıtma ünitesini durulayınız ve temiz bir bezle kurulayınız.
 4. Kireç tamamen yok olana kadar bu işlemi gerektiği kadar tekrarlayınız.
 5. Yeni bir kullanımdan önce (•37°C) bir ısıtma döngüsü başlatınız.
 6. Ürünü saklanacağı yere kaldırmak için, ısıtma ünitesinin kilidini açınız ve ürünü kemerli yapının içine yerleştiriniz 9

ÇEVRE VE GERİ DÖNÜŞÜM



Karşıda gösterilen logoya sahip bir ürün satın almış bulunuyorsunuz; bu logo bu ürünü sıradan ev atıkları ile çöpe atmamanız gerektiği anlamına gelir. Elektrikli ve elektronik cihazların ayrı toplanmasına ilişkin bölgenizde yürürlükte olan hükümler konusunda bilgi edininiz. Bu ürünü elektrikli ve elektronik cihazların geri dönüşümü için toplandıği bir noktaya götürünüz.

TEKNİK BİLGİLER

Gerilim: 220-240V ~ 50Hz - 60Hz. Güç: 460W - 540W, Kullanım sıcaklığı: 10 ila 40°C

SORULAR/YANITLAR

Ürün çalışmıyor	<ul style="list-style-type: none">• Kablonun hasar görüp görmediğini kontrol ediniz.• Cihazın 220 V elektrik şebekesine bağlı olduğuna emin olunuz.
Cihaz ısınmadan önce tüm su akıyor	<ul style="list-style-type: none">• Su dağıtım butonunun bloke olup olmadığını kontrol ediniz ve butonu yüksek konuma getiriniz. Gerekirse butona birkaç kez basınız.• Haznenin fazla kireç bağlayıp bağlamadığını kontrol ediniz. Gerekirse bir kireçten arıtma döngüsü başlatınız.
Tüm butonlar yanıp sönüyor	<ul style="list-style-type: none">• Cihaz arıza moduna girmiştir, zira döngünün başlatılacağı anda haznede su bulunmamaktadır.• Aksi takdirde Béaba teknik servisine başvurunuz
Yalnızca bir buton çalışıyor	<ul style="list-style-type: none">• Béaba teknik servisine başvurunuz
Cihaz uzun bir bip sesi çıkarır ve kapanır	<ul style="list-style-type: none">• Haznede su olmadan bir döngü başlatılmıştır; su ilave etmeden önce haznenin soğumasını bekleyiniz.

CZ PŘEČTĚTE SI PROSÍM PEČLIVĚ TENTO NÁVOD A USCHOVEJTE HO.

- | | |
|------------------------------|----------------------------|
| 1 Víko ohřívací jednotky | 6 Výstup vody |
| 2 Ohřívací jednotka | 7 Oblouk |
| 3 Ovládací tlačítka | 8 Držák kojenecké lahve |
| 4 Ovladač průtoku vody | 9 Úložný prostor |
| 5 Pojistka ohřívací jednotky | 10 Držák napájecího kabelu |

DŮLEŽITÉ BEZPEČNOSTNÍ POKYNY

- Nesprávné používání spotřebiče může způsobit poranění: Důsledně dodržujte pokyny uvedené v tomto návodu.
- **POZOR, NEBEZPEČÍ POPÁLENÍ!** - Tento spotřebič ohřívá vodu až na teplotu 90 °C. Nemanipulujte se spotřebičem, je-li v provozu.
- V ohřívací jednotce nespouštějte cyklus bez vody.
- Spusťte-li cyklus bez vody, vyčkejte 5 minut, než nalijete vodu, hrozí riziko vystříknutí horké vody.
- Na konci cyklu se nikdy topné desky nedotýkejte prsty.

POUŽITÍ

- Tento spotřebič nesmějí používat děti.
- Tento spotřebič mohou používat osoby s omezenými tělesnými, smyslovými nebo duševními schopnostmi nebo s nedostatečnými zkušenostmi či znalostmi, pokud jsou pod řádným dohledem nebo pokud obdržely pokyny týkající se zcela bezpečného používání spotřebiče a pokud si uvědomují možná rizika.
- Tento spotřebič je určen pro použití v domácích a podobných prostředích, jako jsou kuchyňské kouty určené pro pracovníky obchodů, kanceláří a dalších profesionálních zařízení, farmy, dále pro použití u klientů v hotelích, motelech a dalších ubytovacích zařízeních a v zařízení typu hostinských pokojů.

PŘIPOJENÍ K ELEKTRICKÉ SÍTI

- Nikdy neponořujte spotřebič do vody.
- Před každou montáží, demontáží nebo čištěním spotřebič vždy vypojte ze sítě.
- Je-li spotřebič bez dozoru, vypojte ho ze sítě.
- Je-li napájecí kabel poškozený, spotřebič nepoužívejte*.
- Pokud spotřebič nefunguje správně, vypojte ho ze sítě*.

- Je-li spotřebič poškozený (pád, rozbití atd.), vypojte ho ze sítě*.
- * Okamžitě kontaktujte poprodejní servis.

OBEZŘETNOST V PŘÍPADĚ DĚTÍ

- Ukládejte spotřebič a elektrický kabel mimo dosah dětí.
- Děti nesmějí spotřebič čistit.
- Děti nesmějí provádět údržbu spotřebiče.
- Nedovolte dětem, aby si se spotřebičem hrály.

OPATŘENÍ PRO POUŽITÍ

- Před manipulací s výrobky a s potravinami určenými pro vaše dítě si pečlivě umyjte ruce.
- Spotřebič vždy používejte na pevném a rovném povrchu.
- Spotřebič neumísťujte do blízkosti zdrojů tepla, varných desek atd.
- Během používání spotřebič nepřemísťujte a nezakrývejte.
- Během cyklu ohřívání nezvedejte víko spotřebiče, aby byla zajištěna správná konečná teplota.
- Před přípravou pokrmu do kojenecké lahve se obraťte na zdravotnického pracovníka nebo dětského lékaře, kteří vám poskytnou další informace ohledně bezpečnosti a přípravy pokrmů (používaná voda, skladování, způsob přípravy atd.).
- Rovněž se seznamte s pokyny uvedenými na mléku nebo na nádobkách s jídlem, zda na nich nejsou uvedena nějaká konkrétní doporučení.
- U režimu instantní přípravy (piktogram ovladač průtoku vody) použijte pouze vodu. Nepoužívejte jinou tekutinu (např. mléko) ani nepřidávejte sirup, sušené mléko atd., mohly by se zkazít a ucpat vypouštěcí systém.
- Doporučujeme potraviny příliš dlouho neohřívat.
- Uvedené teploty jsou pouze orientační. Před krmením dítěte zkontrolujte teplotu jídla kápnutím několika kapek na hřbet vaší ruky nebo ochutnáním pokrmu.
- Ohřívací jednotka může po používání zůstat horká.
- Spuštěný cyklus můžete kdykoliv zastavit opětovným stiskem stejného tlačítka.

ZAPNUTÍ SPOTŘEBIČE

- 1- Umístěte ohřívací jednotku na oblouk.
- 2- Otočte pojistku ve směru hodinových ručiček (viz obrázek).
- 3- Zapojte spotřebič do zásuvky 220–240 V s ochranným kolíkem.
- 4- Uložte kabel do zadní části spotřebiče ¹⁰.
- 5- Před prvním použitím spusťte cyklus „vodní lázeň“, aby se spotřebič vypláchnul.
 - Do ohřívací jednotky nalijte přibližně 200 ml vody.

- Zavřete víko a stiskněte tlačítko (). Zazní pípnutí a po celou dobu cyklu tlačítko bliká.
- Na konci cyklu zazní 3 pípnutí a tlačítko zhasne; pod výstup vody umístíte nádobu o objemu více než 200 ml.

- Stiskněte ovladač průtoku vody pro úplné vyprázdnění nádržky

POZOR NA NEBEZPEČÍ POPÁLENÍ!

- Před použitím spotřebiče vyčkejte několik minut, než vychladne.

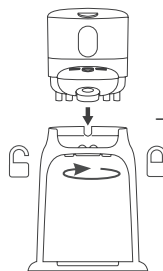



REŽIM INSTANTNÍ PŘÍPRAVY



Režim instantní přípravy je nejrychlejší způsob přípravy pokrmu v kojenecké lahvi. Pokrm v kojenecké lahvi s požadovanou teplotou připravíte za několik sekund.

1. Nalijte do kojenecké lahve množství vody odpovídající objemu požadovaného pokrmu.
2. Otevřete víko a nalijte vodu do ohřívací jednotky.
3. Poté víko znovu zavřete.
4. Nasypete do kojenecké lahve množství sušeného mléka odpovídající objemu požadovaného pokrmu a umístíte lahev na držák kojenecké lahve a pod výstup vody.
5. Stiskněte tlačítko 22 °C nebo 37 °C. Zazní pípnutí a tlačítko během ohřívání bliká.
6. Jakmile se voda ohřeje na požadovanou teplotu, zazní 3 pípnutí a tlačítko zhasne.
7. Stiskněte ovladač průtoku vody a naplňte kojeneckou lahev.
8. Před uložením spotřebiče setřete čistým hadříkem vodu zbývající na dně ohřívací jednotky.

Poznámka: Z hygienických důvodů a pro zabránění mikrobiologickému riziku je nutné obsah lahve zkonzumovat co nejrychleji po přípravě.

	Počáteční teplota vody	Doba ohřevu*	Konečná teplota kojenecké lahve**
Průtok vody 22 °C 	Teplota z lednice	30-60 s	22-24°C
Průtok vody 37° C 	Teplota z lednice	30-60 s	37-39 °C
Průtok vody 37° C 	Pokojevá teplota	20-50 s	37-39 °C

* Doba ohřevu závisí na objemu ohřívané vody a na počáteční teplotě vody.

** Přidáním mléka v prášku se teplota vody sníží.

REŽIM VODNÍ LÁZNĚ

Režim vodní lázně umožňuje ohřev kojeneckých lahví a nádobek s jídlem. Režim vodní lázně neumožňuje přesnou kontrolu teploty pokrmu, který ohříváte. Je vhodné výběr režimu vodní lázně přizpůsobit množství ohřívajícího pokrmu a materiálu nádoby:

• Režim 1  :
Plastová nádobka a plastová kojenecká lahev s malým množstvím / Skleněné nádobky a skleněné kojenecké lahve

• Režim 2  :
Pouze plastová nádobka a kojenecká lahev s velkým množstvím



1. Otevřete víko ohřívací jednotky. 2
2. Naplňte ohřívací jednotku vodou po rysku „Max.“
3. Umístěte kojeneckou lahev nebo nádobku pro ohřev do ohřívací jednotky.
4. Stiskněte tlačítko vybraného režimu, zazní pípnutí a tlačítko během ohřívání bliká.
5. Na konci cyklu zazní 3 pípnutí a tlačítko zhasne.

6. **POZOR, NEBEZPEČÍ POPÁLENÍ!** Vyměňte lahev nebo nádobku pomocí utěrky, abyste se nespálili.

7. Víko pečlivě zavřete a před vyprázdněním vody vyčkejte, než vychladne.
8. Po promíchání obsahu lahve nebo protřepání nádobky vždy zkontrolujte, zda teplota jídla není příliš vysoká a nehrozí popálení vašeho dítěte.
9. Vodu z vodní lázně nikdy nepoužívejte pro přípravu pokrmu do kojenecké lahve.
10. Vodu z ohřívací jednotky vylijte do dřezu a před uložením spotřebiče ho vysušte čistým hadříkem nebo absorpčním papírem.

V režimu vodní lázně lze spotřebič používat bez oblouku 7 .

1. Pro vyjmutí ohřívací jednotky z oblouku otočte pojistkou proti směru hodinových ručiček.
2. Umístěte ohřívací jednotku na pracovní desku a postupujte dle výše uvedených kroků v režimu vodní lázně.

	Teplota vody vodní lázně	Teplota ohřevu pokrmu*	Teplota kojenecké lahve nebo nádobky
Vodní lázeň 	70 °C	7 až 8 min	30 až 40 °C
Vodní lázeň 	90 °C	11 až 12 min	30 až 40 °C

* Doba ohřevu závisí na počáteční teplotě vody.

ÚDRŽBA

- Před čištěním spotřebič vždy vypojte ze sítě.
- Očistěte nádržku a povrch vlhkým hadříkem nebo vyždímanou houbičkou.
- Pečlivě osušte.
- Při používání se může na dně ohřívací nádržky usazovat vodní kámen. Odstraňování vodního kamene provádějte takto:

1. Vyměte nádržku z oblouku.
2. Do vychladlého přístroje odpojeného ze zásuvky nalijte směs 50 ml vody a 50 ml lihového octa nebo čistícího prostředku Béaba. Nechte působit přes noc. Nikdy v nádržce nepoužívejte chemický odstraňovač vodního kamene nebo odstraňovač vodního kamene pro kávovary.
3. Obsah ohřívací jednotky vylijte, vypláchněte ji a osušte čistým hadříkem.
4. V případě potřeby postup opakujte, dokud nebude vodní kámen zcela odstraněn.
5. Před dalším používáním spusťte ohřívací cyklus (♦37°C).
6. Před uložením spotřebiče odjistěte ohřívací jednotku a umístěte ji pod oblouk 

ŽIVOTNÍ PROSTŘEDÍ A RECYKLACE

Zakoupili jste si produkt s logem zobrazeným vlevo, což vás zavazuje k tomu, abyste produkt nevyhodili spolu s běžným domácím odpadem. Informujte se o předpisech platných ve vašem regionu ohledně odděleného sběru elektrických a elektronických zařízení. Odneste spotřebič do sběrného střediska za účelem provedení recyklace elektrických a elektronických zařízení.

TECHNICKÝ LIST

Napětí: 220–240 V ~ 50 Hz – 60 Hz. Příkon: 460 W–540 W,
Provozní teplota: 10 až 40 °C

OTÁZKY/ODPOVĚDI

Výrobek nefunguje.	<ul style="list-style-type: none">• Zkontrolujte, zda není poškozen kabel.• Zkontrolujte, zda je spotřebič řádně připojen k elektrické síti 220 V.
Veškerá voda vyteče, dříve než spotřebič spustí ohřev.	<ul style="list-style-type: none">• Zkontrolujte, zda ovladač průtoku vody není zablokován a správně ho umístíte do horní polohy. V případě potřeby ho několikrát otočte tam a zpět.• Zkontrolujte, zda nádržka není příliš zanesena vodním kamenem. V případě potřeby spusťte cyklus odvápnění.
Všechna tlačítka blikají	<ul style="list-style-type: none">• Spotřebič se přepnul do poruchového režimu, protože v okamžiku spuštění cyklu nebyla v nádržce voda.• V ostatních případech se obraťte na poprodejní servis Béaba.
Funguje pouze jedno tlačítko	<ul style="list-style-type: none">• Obrat'te na poprodejní servis Béaba
Spotřebič dlouze pípne a vypne se	<ul style="list-style-type: none">• Cyklus byl spuštěn bez vody v nádržce; před nalitím vody vyčkejte, dokud nádržka nevychladne.

CT 請詳細閱讀本說明並妥善保管。

- | | |
|-----------|----------|
| 1 加熱單元蓋 | 6 出水口 |
| 2 加熱單元 | 7 拱形架 |
| 3 控制鍵 | 8 奶瓶架 |
| 4 出水鍵 | 9 產品收納 |
| 5 加熱單元固定銷 | 10 電源線支架 |

重要安全警示

- 不當使用本設備可能會導致受傷風險：操作時，請嚴格遵守本說明書中的各項警示要求。
- 請注意燙傷風險 - 本設備的熱水水溫最高可達 90° C。當設備處於運轉狀態時請勿操作設備。
- 加熱單元內無水時請勿啟動週期。
- 如果您在無水狀態下啟動週期，加水前請先等待 5 分鐘，因為可能存在熱水濺射風險
- 週期結束時，請勿用手指接觸加熱盤。

使用方式

- 切勿讓兒童使用本設備。
- 若有他人的正確監督，或在能確保已提供完全安全的各項設備使用說明，且已瞭解可能導致的各項風險的條件下，則身體、感官或智力方面有損傷，或操作經驗、認知能力不足的人員可以使用本設備。
- 本設備是專供各種家庭應用及以下類似的應用：商店、辦公室或其他工作環境中專為員工裝設的小廚房、農莊，由酒店、汽車旅館及其他居住屬性環境、客房類型環境的賓客使用。

電氣連接

- 請勿將本設備浸入水中。
- 每次安裝、拆卸或清洗前，請先拔掉設備插頭。
- 若將其留在無人監管環境時，請先拔掉設備的插頭
- 若電源線已經損壞，請不要使用本設備*。
- 若其運轉不正常，請先拔掉設備的插頭*
- 若其已被損壞（掉落、碎裂等），請先拔掉設備的插頭*。

* 請立即聯繫售後服務部門。

注意兒童

- 請將本設備及其電源線遠離兒童放置。
- 不得由兒童完成本設備的清洗。
- 不得由兒童完成本設備的保養。
- 請勿讓兒童將本設備當成玩具。

使用注意事項

- 調配嬰兒用品與食品前，請徹底清洗雙手。
- 請務必在牢固平坦的表面上使用本設備。
- 切勿將本設備放置於熱源、電爐等附近。
- 使用期間，請不要搬動本設備或用其他物品覆蓋本設備。
- 為確保最終溫度能符合要求，當設備處於加熱週期時，請不要開啟加熱單元蓋。
- 調配牛奶前，請諮詢健康產業專業人士或兒科醫生，以瞭解有關食品安全與食品製作的更多資訊（需使用水量、存放、製作方式...）。
- 同時，請參考您的牛奶或小罐食品包裝上提供的相關說明，以瞭解所有特殊建議。
- 在立即沖調模式下（出水鍵圖示），請僅使用清水。請勿使用其他液體（例如：牛奶）或在水中加入糖漿、奶粉...，它們可能會發霉並堵塞排放系統。
- 建議不要讓食物加熱過長時間。
- 本文提供的溫度僅供參考。對嬰兒餵食前，請倒幾滴到您的手背或讓液體滴出，以檢查瓶內液體的溫度。
- 使用後，加熱單元仍可能處於發熱狀態。
- 您可重新按下同一個按鍵，隨時停止已啟動的週期。

設備運轉

- 1- 將加熱單元安裝到拱形架中
- 2- 沿順時針方向轉動加熱單元固定銷（請參閱示意圖）
- 3- 請將本設備的插頭插入有接地絕緣的 220-240 伏插座。
- 4- 將電源線收納至設備背面（請參閱圖 10）
- 5- 第 1 次使用前，請啟動一次「隔水保溫 (Bain-marie)」週期以沖洗設備

- 向加熱單元注入約 200 毫升的水。
- 關閉加熱單元蓋並按下 (𠄎) 鍵。此時，將發出一聲「嘟嘟」聲，加熱鍵在整個週期都將持續閃爍。
- 週期結束後，設備將發出三聲嘟嘟聲且加熱鍵熄滅，此時，請將容量 200 毫升以上的容器置於出水口下方。

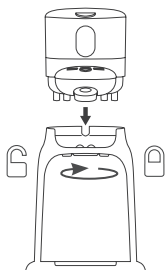

- 按下出水鍵，讓水槽完全排空，**請注意燙傷風險！**
- 使用前，請等待幾分鐘，直到設備冷卻。

立即沖調模式



立即沖調模式是在奶瓶內沖調牛奶的最快速模式。僅需數秒即可獲得一瓶瓶所需溫度的牛奶。

1. 在奶瓶中裝入定量的水，裝入的水量與所需沖調的容積相當。
2. 開啟加熱單元蓋，並將這些水倒入加熱單元。
3. 重新合上加熱單元蓋。
4. 將與您所需用量對應的奶粉加入奶瓶，並將奶瓶放置於奶瓶架上、出水口之下的位置。
5. 按下 22° C 或 37° C 鍵。設備將發出一聲「嘟嘟」聲，加熱期間加熱鍵將保持閃爍。
6. 當水溫達到所需溫度後，設備將發出三聲「嘟嘟」聲，加熱鍵熄滅。
7. 按下出水鍵以便向奶瓶加水。
8. 將設備收起前，請用乾淨的抹布擦乾加熱單元底部的剩餘水份。

備註：

基於衛生考量，以及為了避免出現任何微生物污染風險，必須迅速喝完加熱調製後的奶瓶。

	初始水溫	加熱時間*	奶瓶最終溫度**
22° C 出水 	冷藏溫度	30-60 秒	22-24° c
37° C 出水 	冷藏溫度	30-60 秒	37-39° c
37° C 出水 	室溫	20-50 秒	37-39° c

* 加熱時間取決於待加熱水的容積和水的初始溫度。

** 加入奶粉將導致水溫下降。

隔水保溫模式

隔水保溫模式可加熱奶瓶和小食品罐。但隔水保溫模式並無法對您所加熱食物的

溫度進行精準控制。請根據需加熱食物的體積和容器的材質，選擇合適的隔水保溫模式：

• 模式 1 ：
小容積的塑膠小罐和奶瓶/所有玻璃小罐和玻璃奶瓶

• 模式 2 ：
僅大容積的塑膠小罐和奶瓶。

1. 開啟加熱單元蓋。2
 2. 在加熱單元中加水，直至水量達到「Max. (最大)」刻度處。
 3. 將需要加熱的奶瓶或小罐放入加熱單元中。
 4. 按下所選模式的加熱鍵，設備將發出一聲「嘟嘟」聲，加熱期間加熱鍵保持閃爍。
 5. 週期結束時，設備將發出三聲「嘟嘟」聲，加熱鍵熄滅。
- 6. 請注意燙傷風險!** 為避免出現任何燙傷風險，請用抹布將奶瓶或小罐取出。
7. 正確關閉加熱單元蓋，倒空加熱單元中的水前，請等待熱水冷卻。
 8. 在對小罐內的食物進行混合或將奶瓶搖勻後，請務必注意檢查食物溫度是否過高，以確保不會對您的孩子產生任何燙傷風險。
 9. 在奶瓶中沖調奶粉時，請勿使用隔水保溫模式的保溫用水。
 10. 收起設備前，請將加熱單元中的水倒入洗碗槽並用乾淨的抹布、吸水紙將其擦乾。

隔水保溫模式下，本設備可在無拱形架 (7) 的情況下使用。

1. 如需去除拱形架的加熱單元，請依逆時針方向轉動加熱單元固定銷。
2. 將加熱單元放置於操作檯面上，然後依上文中隔水保溫模式的步驟操作。

	隔水保溫時的水溫	食物加熱時間*	奶瓶或小罐的溫度
隔水保溫 	70 ° C	7 至 8分鐘	30 至 40 ° C
隔水保溫 	90 ° C	11 至 12分鐘	30 至 40 ° C

*加熱時間取決於初始水溫。

維護

- 開始清洗操作前，請務必先拔出設備的電源插頭。
- 請用濕抹布或擰乾的海綿進行水箱及其表面的清潔工作。
- 請仔細擦拭。
- 使用時，水垢可能沉積於加熱水箱底部。請依以下程序進行水箱的除水垢操作：
 - 將水箱從拱形架中取出。
 - 在未加熱且未連接電源的設備中，倒入 50 毫升水與 50 毫升蒸餾醋的混合液，或 Béaba 保養品。靜置整晚。請不要在水箱中使用化學除垢劑或咖啡機除垢劑。
 - 請將加熱單元中的液體完全倒出，沖洗後再用清潔的抹布擦乾。
 - 如有需要，可再次重複上述操作，直至水垢完全清除為止。
 - 任何新的使用前，(●37°C) 請先完成一次加熱週期。
 - 將設備收起時，請解除加熱單元的鎖定並將其放置於拱形架 9 中。

環保和回收



您已購買了一件帶有如左側所述圖示的產品，這表示您承諾不會將本產品隨普通生活垃圾一起丟棄。請查詢您所在地區有關電氣和電子設備分類收集的各項現行規定。請將本產品送至電氣和電子設備再利用回收站。

技術手冊

電壓：220-240 伏 — 50 赫茲 — 60 赫茲。功率：460 瓦 — 540 瓦，使用溫度：10 至 40° C

問題/解答

設備不運轉	<ul style="list-style-type: none">請檢查電源線是否損壞請確保您的設備已正確連接至 220 伏電網
設備加熱前，全部的水已流出	<ul style="list-style-type: none">請檢查以確保出水鍵未被卡住，且有正確上升至上部位置。如有需要，請多次按下該鍵。檢查確保水箱中沒有太多水垢。如有需要，啟動一次除水垢週期。
全部按鍵閃爍	<ul style="list-style-type: none">設備處於故障模式，因為週期啟動時，水箱內無水。如不屬於上述情況，請聯繫 Béaba 公司售後服務部
僅一個按鍵可運轉	<ul style="list-style-type: none">請聯繫 Béaba 公司售後服務部
設備發出較長嘟嘟聲並自動斷電	<ul style="list-style-type: none">已在水箱無水的情況下啟動週期，加水前請等待水箱冷卻。

CN 请认真阅读本说明并妥善保管。

- | | |
|-----------|---------|
| ① 加热单元盖 | ⑥ 出水口 |
| ② 加热单元 | ⑦ 拱形架 |
| ③ 控制键 | ⑧ 奶瓶架 |
| ④ 出水键 | ⑨ 产品收纳 |
| ⑤ 加热单元固定销 | ⑩ 电源线支架 |

重要安全警示

- 设备使用不当可能导致受伤风险：请严格遵守本说明书中各项警示的要求操作。
- **请注意烫伤风险** - 本设备热水水温最高可达90° C。设备处于运行状态时请勿操作设备。
- 加热单元中无水时请勿启动循环。
- 如果您在无水状态下启动循环，请在加水前等待5分钟，因为可能存在热水溅射风险
- 循环结束时请勿用手指接触加热盘。

使用

- 不得由儿童使用本设备。
- 在受到他人正确监督的条件下，或在确保完全安全的各项设备使用说明已经给出且已经了解可能导致的各项风险的条件下，可由在身体、感官或智力方面受到损伤，或操作经验、认知能力存在不足的人员使用本设备。
- 本设备是专供各种家庭应用及类似如下的应用中使用的：商店、办公室或其他工作环境中专为员工设置的小厨房，农庄中，由酒店、汽车旅馆及其他居住属性环境、客房类型环境的宾客使用。

电气连接

- 请勿将本设备浸入水中。
- 每次安装、拆卸或清洗前，请拔掉设备的插头。
- 如将其留在无人监管环境时，请拔掉设备的插头
- 如果电源线已经损坏，请不要使用本设备*。
- 如果其运行不正常，请拔掉设备的插头*
- 如果其已被损坏（掉落、打碎、……），请拔掉设备的插头*。

* 请立即联系售后服务部门。

请注意儿童

- 请将本设备及其电源线远离儿童放置。
- 设备的清洗不得由儿童完成。
- 设备的养护不得由儿童完成。
- 请勿任由儿童将本设备做为玩具。

使用注意事项

- 处理调配婴儿用产品与食品前，请认真清洗双手。
- 始终在牢固平坦的表面上使用本设备。
- 不要将本设备放置于热源、电炉……附近。
- 使用期间请不要搬动本设备或用其他物品覆盖本设备。
- 为了确保最终温度满足要求，当设备处于加热循环时，请不要打开加热单元盖。
- 调配牛奶前，请咨询健康行业专业人士或儿科医生以便了解有关食品安全与食品制作的更多信息（需使用水量、存放、制作方式……）。
- 请同时参考您的牛奶或小罐食品包装上提供的相关说明，以便了解全部特别建议。
- 即冲调模式下（出水键图标），仅使用清水。请不要使用其他液体（例如：牛奶）或向水中加入糖浆、奶粉……，它们可能发霉并堵塞排放系统。
- 建议不要使食物加热过长时间。
- 本文中给出的温度仅为参考。给婴儿喂食前，请倒出几滴至您的手背或使液体滴出，以便检查瓶内液体的温度。
- 使用后加热单元仍可能处于发热状态。
- 您可重新按下同一按键，随时停止已启动的循环。

设备运行

- 1- 将加热单元安装到拱形架中
- 2- 沿顺时针方向转动加热单元固定销（参见示意图）
- 3- 将本设备的插头插入已经过接地绝缘的220-240伏插座中。
- 4- 将电源线收纳至设备背面（参见图 10）
- 5- 第1次使用前，启动一次“隔水保温（Bain-marie）”循环以便冲洗设备
 - 向加热单元中注入约200毫升水。
 - 关闭加热单元盖并按下（）键。此时，将发出一声“嘟嘟”声，加热键在整个循环期间将持续闪烁。
 - 循环结束时，设备将发出三声嘟嘟声且加热键熄灭，此时，请将容量200毫升以上的容器放置于出水口下方。

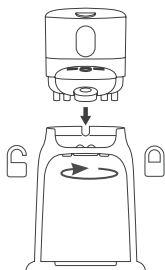

- 按下出水键以便完全排空水槽, **请注意烫伤风险!**
- 使用前请等待几分钟, 直至设备冷却。

立即冲调模式



立即冲调模式是在奶瓶中冲调牛奶的最快捷模式。仅需数秒即可获得一奶瓶所需温度的牛奶。

1. 在奶瓶中装入一定量的水, 装入的水量与所需冲调的体积相当。
2. 打开加热单元盖并将这些水倒入加热单元中。
3. 重新合上加热单元盖。
4. 将与您所需用量对应的奶粉加入奶瓶中并将奶瓶放置于奶瓶架之上, 出水口之下的位置。
5. 按下22° C或37° C键。设备将发出一声“嘟嘟”声, 加热期间加热键保持闪烁。
6. 一旦水温达到所需温度, 设备将发出三声“嘟嘟”声, 加热键熄灭。
7. 按下出水键以便向奶瓶中加水。
8. 将设备收起前, 请用干净的抹布擦干加热单元底部的剩余水份。

备注:

出于卫生方面的考虑, 为了避免出现任何微生物污染风险, 加热调制后的奶瓶必须迅速喝完。

	初始水温	加熱時間*	奶瓶最終溫度**
22° C 出水 	冷藏溫度	30-0 秒	22-24° c
37° C 出水 	冷藏溫度	30-60 秒	37-39° c
37° C 出水 	室溫	20-50 秒	37-39° c

* 加热时间取决于待加热水的体积和水的初始温度。

**添加奶粉会导致水温下降。

隔水保温模式

隔水保温模式可加热奶瓶和小食品罐。但隔水保温模式并不能对您所加热食物的温度进行精准控制。请根据需加热食物的体积和容器材质的情况, 选择合适的隔水保温模式:

· 模式 1  :
小体积的塑料小罐和奶瓶/全部玻璃小罐和玻璃奶瓶

· 模式 2  :
仅大体积的塑料小罐和奶瓶。

1. 打开加热单元盖。2
2. 在加热单元中加水, 直至水量达到“Max. (最大)”刻度处。
3. 将需要加热的奶瓶或小罐放入加热单元中。
4. 按下所选模式的加热键, 设备将发出一声“嘟嘟”声, 加热期间加热键保持闪烁。
5. 循环结束时, 设备将发出三声“嘟嘟”声, 加热键熄灭。
6. **请注意烫伤风险!** 为了避免出现任何烫伤风险, 请用抹布将奶瓶或小罐取出。
7. 正确关闭加热单元盖, 倒空加热单元中的水前等待热水冷却。
8. 在对小罐内的食物进行混合或将奶瓶摇匀后, 始终注意检查食物的温度是否过高, 确保不会给您的孩子带来任何烫伤风险。
9. 在奶瓶中冲调奶粉时, 请勿使用隔水保温模式的保温用水。
10. 设备收起前, 请将加热单元中的水倒入洗碗槽并用干净的抹布、吸水纸将其擦干。

隔水保温模式下, 本设备可在无拱形架 (7) 的情况下使用。.

1. 如需去除拱形架的加热单元, 请按逆时针方向转动加热单元固定销。
2. 将加热单元放置于操作台面上, 然后按照上文中隔水保温模式的步骤进行操作。

	隔水保温时的水温	食物的加热时间*	奶瓶或小罐的温度
隔水保温 	70° C	7至8分钟	30至40° C
隔水保温 	90° C	11至12分钟	30至40° C

*加热时间取决于初始水温。

维护

- 开始清洗操作前，请总是先拔出设备的电源插头。
- 请用湿抹布或拧干的海绵进行水箱及其表面的清洁工作。
- 请仔细擦拭。
- 使用时，水垢可能沉积于加热水箱底部。请按照如下程序进行水箱的除水垢操作：
 1. 将水箱从拱形架中取出。
 2. 在未加热且未连接电源的设备中倒入50毫升水与50毫升蒸馏醋的混合液，或 Béaba 养护品。将其静置整晚。 请不要在水箱中使用化学除垢剂或咖啡机除垢剂。
 3. 请将加热单元中的液体完全倒出，冲洗后用清洁的抹布擦干。
 4. 如有需要，可再次重复上述操作，直至水垢被完全清除。
 5. 任何新的使用前，请完成一次 (●37°C) 加热循环。
 6. 将设备收起时，请解除加热单元的锁定并将其放置于拱形架 ⑨ 中。

环保和再利用



您已购买了一件带有如左侧所述图标的产品，这意味着您承诺不会将本品随普通生活垃圾一起丢弃。请查询您所在地区现行有关电气和电子设备分类收集的各项规定。请将本品送至电气和电子设备再利用回收站。

技术手册

电压：220-240伏 ~ 50赫兹 - 60赫兹。功率：460瓦 - 540瓦，使用温度：10至40° C

问题/解答

设备不运行	<ul style="list-style-type: none">· 请检查电源线是否损坏· 请确保您的设备已经正确连接至220伏电网
设备加热前，全部的水已流出	<ul style="list-style-type: none">· 请检查确保出水键未被卡住且正确上升至上部位置。如有需要，多次按下该键。· 检查确保水箱中没有太多水垢。如有需要，启动一次除水垢循环。
全部按键闪烁	<ul style="list-style-type: none">· 设备处于故障模式，因为循环启动时，水箱内无水。· 如不属于上述情况，请联系Béaba公司售后服务部
仅一个按键可运行	<ul style="list-style-type: none">· 请联系Béaba公司售后服务部
设备发出较长嘟嘟声并自动断电	<ul style="list-style-type: none">· 已在水箱无水的情况下启动循环，加水前请等待水箱冷却。

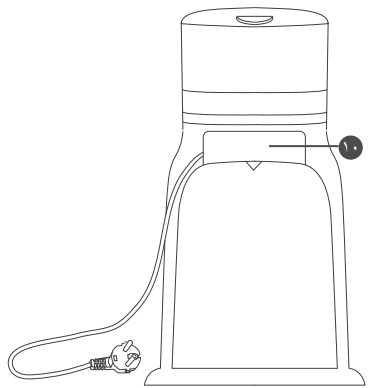
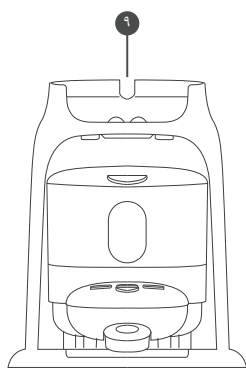
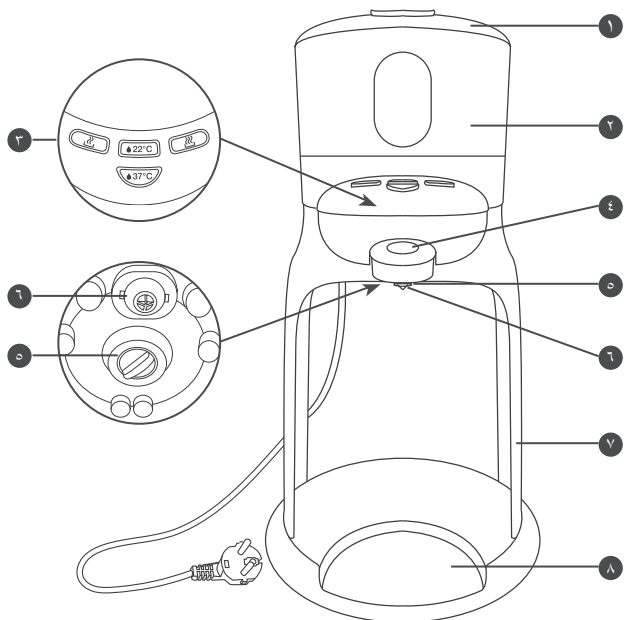

العربية يُرجى قراءة هذه الإرشادات بعناية والاحتفاظ بها للرجوع إليها في المستقبل.

- | | | | |
|---|------------------------|----|---------------------------|
| ١ | غطاء وحدة التسخين | ٦ | منفذ المياه |
| ٢ | وحدة التسخين | ٧ | الدعامة المقوّسة |
| ٣ | أزرار التحكم | ٨ | القاعدة ووعاء زجاجة الطفل |
| ٤ | سدادة توزيع المياه | ٩ | تخزين المنتج |
| ٥ | مفتاح قفل وحدة التسخين | ١٠ | حامل كابل الطاقة |

إرشادات هامة للسلامة

- قد يتسبب استعمال الجهاز على نحو خاطئ في حدوث إصابات؛ لذلك، يجب دائماً اتباع هذه الإرشادات.
- **تنبيه - خطر التعرض لحروق** - يُستخدم هذا الجهاز في تسخين المياه إلى درجة ٩٠ درجة مئوية، ولذلك، يُحظر الإمساك به عندما يكون قيد الاستخدام.
- يُحظر بدء دورة التسخين بدون وجود مياه في وحدة التسخين.
- عند حدوث ذلك، يُرجى الانتظار لمدة ٥ دقائق قبل إضافة المياه إلى وحدة التسخين لمنع تطاير المياه الساخنة.
- يُحظر لمس لوحة التسخين باليد في نهاية الدورة.

طريقة الاستعمال

- يُحذر على الأطفال استعمال هذا الجهاز.
- لا يمكن للأشخاص الذين يعانون من إعاقات بدنية أو حسية أو عقلية، أو لا يتمتعون بأي خبرة أو معرفة، استعمال هذا الجهاز إلا تحت إشراف صحيح، أو إلا إذا تم إبلاغهم بإرشادات استعمال الجهاز بأمان مع ضرورة استيعابهم لمخاطر استعماله.
- هذا الجهاز مخصص للاستعمالات المنزلية، والاستعمالات المشابهة لها، مثل: المطابخ المخصصة للموظفين في المتاجر والمكاتب وأماكن العمل الأخرى، والمزارع، إلى جانب نزلاء الفنادق والاستراحات والأماكن السكنية الأخرى، وغيرها من أماكن الإقامة التي تتضمن المبيت والإفطار.

توصيل الجهاز بالطاقة

- يُمنع منعاً باتاً غمر الجهاز في الماء.
- يجب نزع قابس الجهاز عن مقبس الطاقة قبل تركيبه أو تفكيكه أو تنظيفه.

- يجب نزع قابس الجهاز عن مقيس الطاقة في حالة تركه بدون إشراف.
- يُمنع منعًا باتًا استعمال الجهاز عند تلف كابل التوصيل بالكهرباء.*
- يجب نزع قابس الجهاز عن مقيس الطاقة إذا لم يعمل على النحو الصحيح*.
- يجب نزع قابس الجهاز عن مقيس الطاقة في حالة تعرضه للتلف (مثلًا في حالة سقوطه أو تحطمه أو غير ذلك)*.
- يجب الاتصال بخدمة العملاء على الفور.

تنبيهات متعلقة بالأطفال

- يجب وضع الجهاز والكابل الخاص به في مكان بعيد عن متناول أيدي الأطفال.
- يجب على الأطفال عدم تنظيف الجهاز.
- يجب على الأطفال عدم صيانة الجهاز.
- يجب عدم السماح للأطفال باللعب بالجهاز.

احتياطات التشغيل

- يجب غسل اليدين جيدًا قبل ملامسة المنتجات والأطعمة الخاصة بالطفل.
- يجب أن يُستعمل الجهاز دائمًا فوق سطح صلب ومستو.
- يُمنع وضع الجهاز بالقرب من أحد مصادر الحرارة، وأسطح التسخين، وغير ذلك.
- يُمنع تحريك الجهاز أو تغطيته أثناء تشغيله.
- يُمنع رفع الغطاء في أثناء عمل الجهاز لضمان الوصول إلى درجة حرارة المياه الصحيحة.
- قبل إعداد الطعام، يُرجى استشارة أحد المتخصصين في الرعاية الصحية أو أطباء الأطفال للحصول على مزيد من المعلومات حول سلامة الأغذية وإعدادها (المياه التي يجب استخدامها، والتخزين، وطريقة الإعداد، وغير ذلك).
- يجب أيضًا الرجوع إلى الإرشادات المكتوبة على عبوة الحليب أو علب الطعام للتعرف على التوصيات المحددة بشأنها.
- باستخدام وضع التحضير الفوري، يجب استخدام المياه فقط، وتجنب استخدام أي سائل آخر (كالحليب مثلًا)، أو إضافة أي شراب أو مسحوق قد يبتقى أو يتعفن في نظام تقطير المياه.
- ينصح بعدم تسخين الطعام لفترة طويلة.
- درجات الحرارة مكتوبة للاطلاع عليها. قبل تغذية طفلك، يجب التحقق من درجة حرارة الطعام عن طريق سكب بضع قطرات على ظهر يدك، أو عن طريق تذوق الطعام.
- قد يظل سطح عنصر التسخين ساخنًا بعد الاستخدام.
- بالضغط على الزر مرة أخرى، يمكنك إيقاف دورة التشغيل.

بدء تشغيل الجهاز

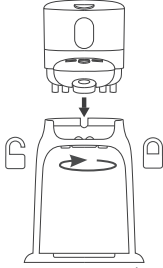

- ١- توضع وحدة التسخين على الدعامة المقوّسة.
- ٢- يتم توصيل قابس الجهاز بمقبس مؤرض بجهد ٢٢٠-٢٤٠ فولت.
- ٣- يوضع كابل الطاقة بحيث يمر من الجزء الخلفي من خلال الفتحة المفرّغة على النحو الموضح في الصورة رقم (١٠).
- ٤- قبل استخدام الجهاز لأول مرة، يجب تشغيل دورة "حمام مياه ساخنة" (Bain Marie) لغسل وحدة التسخين:
 - يُصبّ ٢٠٠ مل من المياه في الوحدة.
 - يُغلق الغطاء، يُضغَط على الزر (🔴). سوف يصدر صوت صفير مرة واحدة، ويومض الضوء الخلفي للزر.
- عند انتهاء الدورة، يصدر صوت صفير ثلاث مرات، وينطفئ الضوء الخلفي. يوضع أي كوب كبير تزيد سعته عن ٢٠٠ مل على وعاء زجاجة الطفل.

- تُسحب سدادة المياه نحو الأسفل لتفريغ وحدة التسخين. يجب توخي الحذر؛ حيث يوجد

خطر التعرض للحروق بسبب انتفاخ المياه الساخنة.

- يجب الانتظار لبضع دقائق حتى تبرد الوحدة قبل استخدام الجهاز.



وضع التحضير الفوري



- يعد وضع التحضير الفوري أسرع وضع لتحضير الزجاجات؛ فكل ما يجب فعله هو الانتظار لبضع ثوانٍ لتسخين الزجاجات حسب درجة الحرارة المحددة.
١. تُملى الزجاجات بكمية المياه المناسبة للمقدار المراد تحضيره.
 ٢. يُفْتَح الغطاء رقم (١)، وتُسكب المياه في وحدة التسخين الفارغة رقم (٢).
 ٣. يُغلق الغطاء رقم (١).
 ٤. تُملى الزجاجات بكمية الحليب المناسبة للمقدار المراد تحضيره، وتوضع الزجاجات في وسط الوعاء رقم (٨).
 ٥. يتم تحديد زرّ درجة الحرارة. وسيصدر صوت صفير، وسيومض الزر في أثناء عملية التسخين.
 ٦. بمجرد أن تصل المياه إلى درجة الحرارة الصحيحة، يُصدر الجهاز صوت صفير ثلاث مرات، وينطفئ ضوء الزر.
 ٧. تُسحب سدادة المياه رقم (٤) نحو الأسفل حتى تَمتلئ الزجاجات.
 ٨. يجب استخدام قطعة قماش نظيفة لإزالة أي مياه متبقية في قاع وحدة التسخين (...). قبل تخزين الجهاز الخاص بك.
- ملحوظة:** لأسباب تتعلق بالانظافة، وتجنبًا لجميع مخاطر الجراثيم والميكروبات، يجب استهلاك الزجاجات سريعًا بعد التحضير (خلال ساعتين).

درجة الحرارة النهائية للزجاجة**	مدة التسخين *	درجة حرارة المياه الأولية	
٢٢-٢٤ درجة مئوية	٦٠-٣٠ ثانية	درجة حرارة التلاجة	توزيع المياه: ٢٢ درجة مئوية 
٣٧-٣٩ درجة مئوية	٦٠-٣٠ ثانية	درجة حرارة التلاجة	توزيع المياه: ٣٧ درجة مئوية 
٣٧-٣٩ درجة مئوية	١٥-١٨ ثانية	درجة حرارة الغرفة	توزيع المياه: ٣٧ درجة مئوية 

* تعتمد مدة التسخين على الكمية ودرجة حرارة المياه الأولية.
** يؤدي مزج المياه مع تركيبة الحليب إلى تقليل درجة الحرارة النهائية.

وضع حمام المياه الساخنة (BAIN MARIE)

يجب استخدام وضع حمام المياه الساخنة (Bain Marie) لتسخين الزجاجات والعلب. لا يتيح وضع حمام المياه الساخنة (Bain Marie) إمكانية التحكم في درجة الحرارة المضبوطة للطعام الذي يتم تحضيره وتسخينه. يجب ضبط اختيار وضع حمام المياه الساخنة (Bain Marie) حسب مقدار التحضير المطلوب تسخينه ومادة الحاوية:

- الوضع ١  : كمية صغيرة أو وعاء زجاجي
- الوضع ٢  : كمية كبيرة أو حاوية بلاستيكية

١. يُفتح غطاء وحدة التسخين رقم (١).
٢. تُملئ وحدة التسخين رقم (٢) بالمياه إلى مستوى الحد الأقصى "Max".
٣. توضع الزجاجة أو العبوة لتسخينها في وحدة التسخين رقم (٢).
٤. يُحدد الزر الخاص بالوضع المختار ويُضغط عليه، وسوف يصدر صوت صفير مرة واحدة، وسيومض الزر في أثناء عملية التسخين.
٥. عند انتهاء دورة التسخين، يصدر الجهاز صوت صفير ثلاث مرات، وينطفئ ضوء الزر.
٦. يجب توخي الحذر؛ حيث يوجد خطر التعرض للحرق. يجب إزالة الزجاجة أو العبوة بقطعة قماش لتجنب خطر التعرض للحرق.
٧. يُطلق الغطاء رقم (١)، وبعدها يجب الانتظار حتى تبرد المياه قبل إفراغ الوحدة.
٨. بعد خلط محتويات العبوة أو رج الزجاجة، يجب دائماً التحقق من أن درجة حرارة الطعام ليست عالية أكثر من اللازم، وأنه لا يوجد أي خطر لتعرض طفلك للحرق.

٩. يُمنع استعمال المياه من وضع حمام المياه الساخنة (Bain Marie) لتحضير الزجاجية.
١٠. يتم إفراغ وحدة التسخين، ومسحها بقطعة قماش نظيفة أو منشفة ورقية قبل تخزين الجهاز.

في وضع حمام المياه الساخنة (Bain Marie)، يمكن استخدام وحدة التسخين بدون الدعامة المقوّسة.
١. لإزالة وحدة التسخين رقم (٢) من الدعامة، يتم إلغاء تأمين مفتاح القفل عن طريق قلبه في عكس اتجاه عقارب الساعة.
٢. توضع وحدة التسخين رقم (٢) على سطح مستوي، مع ضرورة اتباع إرشادات حمام المياه الساخنة (Bain Marie).

درجة الحرارة النهائية للزجاجية **	مدة التسخين *	درجة حرارة المياه	
٣٠-٤٠ درجة مئوية	٧-٨ دقائق	٧٠ درجة مئوية	حمام المياه الساخنة (Bain Marie) 
٣٠-٤٠ درجة مئوية	١١-١٢ دقيقة	٩٠ درجة مئوية	حمام المياه الساخنة (Bain Marie) 

* تعتمد مدة التسخين على درجة حرارة المياه الأولية.

صيانة الجهاز

- يجب الحرص دائماً على نزع قابس الجهاز عن مقيس الطاقة قبل تنظيفه.
- يجب تنظيف الخزان والأسطح بقطعة قماش مبللة أو بإسفنجية. ويجب المسح بعناية.
- قد تتراكم ترسبات الجير في قاع الخزان بمرور الوقت، لذلك، يجب تنظيف الوحدة من الترسبات على النحو التالي:
 ١. يتم فكّ الخزان من الدعامة المقوّسة.
 ٢. عندما يكون الجهاز بارداً وغير متصل قابسه بالطاقة، يُسكب مزيج مؤلف من ٥٠ مل من المياه و ٥٠ مل من الخلّ الأبيض أو محلول تنظيف بيابا (BEABA). ويترك المزيج لمدة ليلة في الجهاز. يُحظر استعمال مادة كيميائية، أو مزيل الترسبات الخاص بماكينّة إعداد القهوة في الوحدة.
 ٣. تُفَرِّغ محتويات وحدة التسخين، وتُمسح بقطعة قماش نظيفة.
 ٤. تُكرر العملية إذا لزم الأمر حتى تتم إزالة ترسبات الجير تماماً.
 ٥. يجب إكمال دورة على درجة حرارة ٣٧ درجة مئوية (37°C) بالمياه النظيفة قبل استخدام الجهاز مرة أخرى.
 ٦. عند تخزين الجهاز، يمكن فتح قفل وحدة التسخين، وإزالتها ووضعها داخل الدعامة المقوّسة رقم (٩).

مواصفات الجهاز

الجهد الكهربائي: ٢٢٠-٢٤٠ فولت ~ ٥٠ هرتز- ٦٠ هرتز. الطاقة: ٦٠ وات - ٥٤٠ وات. درجة الحرارة استعمال الجهاز: من ١٠ درجات مئوية إلى ٤٠ درجة مئوية.



البيئة وإعادة التدوير

لقد اشترت منتجًا يحمل هذا الشعار، مما يعني أنه يجب عدم التخلص من هذا المنتج ضمن النفايات المنزلية العادية. ويجب الاستفسار عن القواعد السارية في منطقتك بخصوص المجموعة الانتقائية للأجهزة الكهربائية والإلكترونية. كما يُرجى الاتصال بالسلطات المحلية في حال كنت بحاجة إلى مزيد من المعلومات حول أماكن تجميع هذه النفايات في منطقتك.

استكشاف الأخطاء وإصلاحها

المنتج لا يعمل	<ul style="list-style-type: none">• تأكد من أن سلك الطاقة غير تالف.• تأكد من توصيل الجهاز بمصدر كهرباء بجهد ٢٢٠ فولت - ٢٤٠ فولت
جميع الأزرار تومض.	<ul style="list-style-type: none">• الجهاز لا يزال على الوضع الإقتراضي.• لا توجد مياه في الوحدة عند بدء الدورة.• أو اتصل بخدمة ما بعد البيع الخاصة بشركة بيبابا (Beaba).
جميع المياه تتدفق قبل بدء الدورة.	<ul style="list-style-type: none">• تأكد من أن سدادة توزيع المياه غير مغلقة، وارفعا لأعلى.• تأكد من أن ترسبات الجير لا تمنع الجهاز من العمل.
المياه ليست ساخنة بما يكفي.	<ul style="list-style-type: none">• تأكد من أن ترسبات الجير لا تمنع الجهاز من العمل.• اتصل بخدمة ما بعد البيع الخاصة بشركة بيبابا (Beaba).
زرّ واحد فقط هو الذي يعمل.	<ul style="list-style-type: none">• اتصل بخدمة ما بعد البيع الخاصة بشركة بيبابا (Beaba).
يصدر صوت صفير طويل.	<ul style="list-style-type: none">• تم إطلاق الدورة بدون وجود مياه داخل الخزان. انتظر بضع دقائق قبل إضافة المياه.

BÉABA
37 rue de Liège
75008 Paris – France

MADE IN CHINA

www.beaba.com



Pour activer votre garantie,
télécharger l'application Béaba & Moi
sur App Store ou Google play.



To activate your guarantee,
download the Béaba & Me application
on App Store or Google play.