

# SAMSUNG

# FULL MANUAL

---

## MX-T70

Imagine the possibilities

Thank you for purchasing this Samsung product.

To receive more complete service, please register your product at [www.samsung.com/register](http://www.samsung.com/register)

# SAFETY INFORMATION









## SAFETY WARNINGS

TO REDUCE THE RISK OF ELECTRIC SHOCK, DO NOT REMOVE THE COVER (OR BACK).

NO USER-SERVICEABLE PARTS ARE INSIDE.

REFER SERVICING TO QUALIFIED SERVICE PERSONNEL.

Refer to the table below for an explanation of symbols which may be on your Samsung product.

	<p style="text-align: center;"><b>CAUTION</b> <b>RISK OF ELECTRIC SHOCK.</b> <b>DO NOT OPEN.</b></p>	
	<p>This symbol indicates that high voltage is present inside. It is dangerous to make any kind of contact with any internal part of this product.</p>	
	<p>This symbol indicates that this product has included important literature concerning operation and maintenance.</p>	
	<p>Class II product : This symbol indicates that it does not require a safety connection to electrical earth (ground). If this symbol is not present on a product with a power cord, the product <b>MUST</b> have a reliable connection to protective earth (ground).</p>	
	<p>AC voltage : This symbol indicates that the rated voltage marked with the symbol is AC voltage.</p>	
	<p>DC voltage : This symbol indicates that the rated voltage marked with the symbol is DC voltage.</p>	
	<p>Caution, Consult instructions for use : This symbol instructs the user to consult the user manual for further safety related information.</p>	

## WARNING

- To reduce the risk of fire or electric shock, do not expose this appliance to rain or moisture.

## CAUTION

- TO PREVENT ELECTRIC SHOCK, MATCH WIDE BLADE OF PLUG TO WIDE SLOT, FULLY INSERT.
- This apparatus shall always be connected to a AC outlet with a protective grounding connection.
- To disconnect the apparatus from the mains, the plug must be pulled out from the mains socket, therefore the mains plug shall be readily operable.
- Do not expose this apparatus to dripping or splashing. Do not put objects filled with liquids, such as vases on the apparatus.
- To turn this apparatus off completely, you must pull the power plug out of the wall socket. Consequently, the power plug must be easily and readily accessible at all times.

# PRECAUTIONS

1. Ensure that the AC power supply in your house complies with the power requirements listed on the identification sticker located on the rear of your product. Install your product horizontally, on a suitable base (furniture), with enough space around it for ventilation (7-10 cm). Make sure the ventilation slots are not covered. Do not place the unit on amplifiers or other equipment which may become hot. This unit is designed for continuous use. To fully turn off the unit, disconnect the AC plug from the wall outlet. Unplug the unit if you intend to leave it unused for a long period of time.
2. During thunderstorms, disconnect the AC plug from the wall outlet. Voltage peaks due to lightning could damage the unit.
3. Do not expose the unit to direct sunlight or other heat sources. This could lead to overheating and cause the unit to malfunction.
4. Protect the product from moisture (i.e. vases), and excess heat (e.g. a fireplace) or equipment creating strong magnetic or electric fields. Unplug the power cable from the AC wall socket if the unit malfunctions. Your product is not intended for industrial use. It is for personal use only. Condensation may occur if your product has been stored in cold temperatures. If transporting the unit during the winter, wait approximately 2 hours until the unit has reached room temperature before using.

5. The battery used with this product contains chemicals that are harmful to the environment. Do not dispose of the battery in the general household trash. Do not expose the battery to excess heat, direct sunlight, or fire. Do not short circuit, disassemble, or overheat the battery. Danger of explosion if the battery is replaced incorrectly. Replace only with the same or equivalent type.

## ABOUT THIS MANUAL

The user manual has two parts: this simple paper **USER MANUAL** and a detailed **FULL MANUAL** you can download.



### USER MANUAL

See this manual for safety instructions, product installation, components, connections, and product specifications.



### FULL MANUAL

You can access the **FULL MANUAL** on Samsung's on-line customer support centre by scanning the QR code. To see the manual on your PC or mobile device, download the manual in document format from Samsung's website. (<http://www.samsung.com/support>)

Design and specifications are subject to change without prior notice.  
Sound Tower is a new name for Giga Party Audio.

# CONTENTS

<b>01</b>	<b>Checking the Components</b>	<b>2</b>
	Inserting Batteries before using the Remote Control (AAA batteries X 2)	2
<b>02</b>	<b>Product Overview</b>	<b>3</b>
	Top Panel of the Sound Tower	3
	Rear Panel of the Sound Tower	4
<b>03</b>	<b>Connecting the Sound Tower</b>	<b>6</b>
	Connecting Electrical Power	6
	How to use Audio Group	7
<b>04</b>	<b>Connecting an External Device</b>	<b>13</b>
	Connecting using an Analogue Audio (AUX) Cable	13
	Connecting a mobile device via Bluetooth	14
	Connecting the Samsung TV via Bluetooth	17
<b>05</b>	<b>Connecting a USB Storage Device</b>	<b>18</b>
	Software Update	19
<b>06</b>	<b>Using the Remote Control</b>	<b>20</b>
	How to Use the Remote Control	20
	How to use Sound Mode	22
	How to use the DJ Effect	22

<b>07</b>	<b>Using the Samsung Sound Tower (Giga Party Audio) app</b>	<b>23</b>
	Install Samsung Sound Tower (Giga Party Audio) App	23
	Launching the Samsung Sound Tower (Giga Party Audio) App	23
<b>08</b>	<b>Troubleshooting</b>	<b>24</b>
<b>09</b>	<b>Licence</b>	<b>25</b>
<b>10</b>	<b>Open Source Licence Notice</b>	<b>25</b>
<b>11</b>	<b>Important Notes About Service</b>	<b>25</b>
<b>12</b>	<b>Specifications and Guide</b>	<b>26</b>
	Specifications	26

# 01 CHECKING THE COMPONENTS



Sound Tower Main Unit

Remote Control / Batteries

Power Cord

- For more information about the power supply and power consumption, refer to the label attached to the product. (Label: Rear of the Sound Tower Main Unit)
- To purchase additional components or optional cables, contact a Samsung Service Centre or Samsung Customer Care.
- When moving the product, do not drag or pull the product from the ground. Lift the product when moving the product.

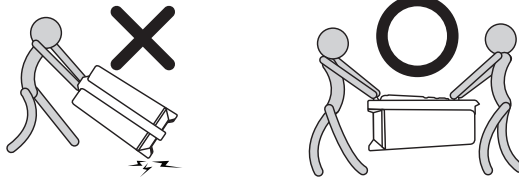

## Inserting Batteries before using the Remote Control (AAA batteries X 2)

Slide the battery cover in the direction of the arrow until it is completely removed. Insert 2 AAA batteries (1.5V) oriented so that their polarity is correct. Slide the battery cover back into position.

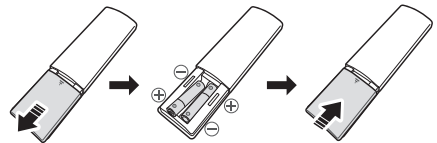

# 02 PRODUCT OVERVIEW

## Top Panel of the Sound Tower

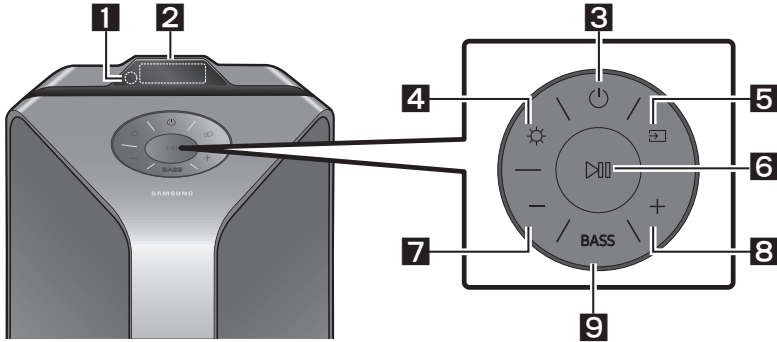

1	<b>Remote Sensor</b>	When operating the Sound Tower system, please aim the front of the remote control at the remote sensor.
2	<b>Display Window</b>	Displays operating messages or current status of the Sound Tower system.
3	<b>Power</b>	Turns the Sound Tower on and off.
4	<b>Light</b>	Press the ☀️ ( <b>Light</b> ) button to turn the Lighting Mode on. Press the button repeatedly to cycle through the available lighting modes: <b>AMBIENT, PARTY, DANCE, THUNDERBOLT, STAR</b> or <b>OFF</b> .
5	<b>Source</b>	Press to select a source connected to the Sound Tower. Press and hold the ➡️ ( <b>Source</b> ) button for more than 5 seconds to enter the "SEARCHING TV" mode.
6	<b>Play/Pause</b>	<ul style="list-style-type: none"> <li>• <b>Play/Pause</b> Press the ⏸️ button to pause a music file temporarily. When you press the button again, the music file plays.</li> <li>• <b>Demo play</b> Press and hold the ⏸️ button for more than 5 seconds to start the Demo play while the system is turned on. "DEMO" appears on the display and it plays demo music for 60 seconds. To cancel Demo Play, press and hold the ⏸️ button for more than 5 seconds during Demo Play. <ul style="list-style-type: none"> <li>– If you input any commands while in demo play, 60 seconds timer is refreshed.</li> <li>– All the buttons on the remote control and rear panel are disabled while in demo play. If you want to use the remote control, cancel the demo play.</li> <li>– Demo play is cancelled when you change the source or power off the system.</li> <li>– Please be careful as it may play louder than the set volume.</li> </ul> </li> </ul>

<b>7</b>	<b>Volume down</b>	Press the — ( <b>Volume down</b> ) button to lower the volume. Press and hold the — ( <b>Volume down</b> ) button to quickly lower the volume.
<b>8</b>	<b>Volume up</b>	Press the + ( <b>Volume up</b> ) button to raise the volume. Press and hold the + ( <b>Volume up</b> ) button to quickly raise the volume.
<b>9</b>	<b>BASS</b>	Press the <b>BASS</b> button to use the powerful bass sound. Press it again to return to the normal sound. Press and hold the <b>BASS</b> button for more than 5 seconds to turn on or off the <b>BLUETOOTH POWER</b> function.

## Rear Panel of the Sound Tower

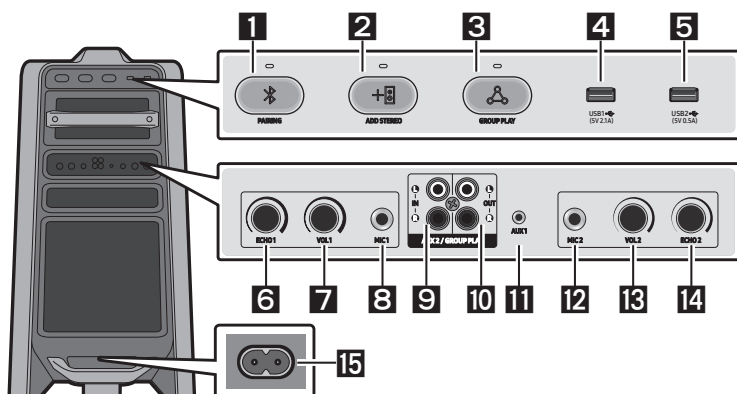

<b>1</b>	<b>Bluetooth PAIRING</b>	Press the <b>PAIRING</b> button to enter the “ <b>BT PAIRING</b> ” mode. You can connect the Sound Tower to a new Bluetooth device in this mode by selecting the Sound Tower from the Bluetooth device's search list.
<b>2</b>	<b>ADD STEREO</b>	Press the <b>ADD STEREO</b> button to connect to another Sound Tower wirelessly. Press the <b>ADD STEREO</b> button again before connecting another Sound Tower to exit Stereo Group mode. When the connection is made, you can enjoy stereo sound. Press and hold the <b>ADD STEREO</b> button for more than 5 seconds to disconnect the Stereo Group mode.
<b>3</b>	<b>GROUP PLAY</b>	Press the <b>GROUP PLAY</b> button to connect up to ten Sound Tower systems wirelessly. Press the <b>GROUP PLAY</b> button again before connecting other Sound Tower to exit wireless Group Play. When the connection is made, you can use multiple Sound Tower systems at the same time using Group Play mode. Press and hold the <b>GROUP PLAY</b> button for more than 5 seconds to disconnect the wireless Group Play mode.
<b>4</b>	<b>USB1</b>	Connect a USB device to the <b>USB1</b> or <b>USB2</b> ports on the main unit. If you connect your cell phone to the <b>USB1</b> port, you can charge it.
<b>5</b>	<b>USB2</b>	<ul style="list-style-type: none"> <li>Press the <b>Source</b> button to select <b>USB1</b> or <b>USB2</b>.</li> </ul>

<b>6</b>	<b>ECHO1</b>	You can give an echo effect to the sound from a connected microphone ( <b>MIC1</b> ) by adjusting the <b>ECHO1</b> knob. If you turn clockwise, the echo effect goes up, and if you turn counter-clockwise, the echo effect goes down.
<b>7</b>	<b>VOL1</b>	Use the <b>VOL1</b> knob to adjust the volume of a connected microphone ( <b>MIC1</b> ). If you turn clockwise, the volume goes up, and if you turn counter-clockwise, the volume goes down.
<b>8</b>	<b>MIC1</b>	Connect your microphone to the <b>MIC1</b> jack.
<b>9</b>	<b>AUX2/ GROUP PLAY IN Terminals</b>	Use an Audio Cable (not supplied) to connect <b>AUX2 (IN)</b> terminals on the main unit to Audio Out on an external analogue output device. <ul style="list-style-type: none"> <li>• Be sure to match connector colours.</li> <li>• If the external analogue output device has only one Audio Out jack, connect either left or right.</li> <li>• Press the  (<b>Source</b>) button to select <b>AUX2</b>.</li> <li>• If the product is in <b>AUX2</b> mode with no playback and no command input for more than 20 minutes, the system will turn off.</li> <li>• If the product is in <b>AUX2</b> mode with playback for more than 8 hours and no command input, the system will turn off.</li> </ul>
<b>10</b>	<b>GROUP PLAY OUT Terminals</b>	Use an Audio Cable (not supplied) to connect <b>GROUP PLAY (OUT)</b> terminals on the main unit to Audio In on an external analogue output device. <ul style="list-style-type: none"> <li>• Be sure to match connector colours.</li> <li>• If the external analogue output device has only one Audio In jack, connect either left or right.</li> </ul>
<b>11</b>	<b>AUX1</b>	Use an Audio (AUX) Cable (not supplied) to connect <b>AUX1</b> jack on the main unit to Audio Out on an external device. <ul style="list-style-type: none"> <li>• If the product is in <b>AUX1</b> mode with no playback and no command input for more than 20 minutes, the system will turn off.</li> <li>• If the product is in <b>AUX1</b> mode with playback for more than 8 hours and no command input, the system will turn off.</li> </ul>
<b>12</b>	<b>MIC2</b>	Connect your microphone to the <b>MIC2</b> jack.
<b>13</b>	<b>VOL2</b>	Use the <b>VOL2</b> knob on the main unit to adjust the volume of a connected microphone ( <b>MIC2</b> ). If you turn clockwise, the volume goes up, and if you turn counter-clockwise, the volume goes down.
<b>14</b>	<b>ECHO2</b>	You can give an echo effect to the sound from a connected microphone ( <b>MIC2</b> ) by adjusting the <b>ECHO2</b> knob. If you turn clockwise, the echo effect goes up, and if you turn counter-clockwise, the echo effect goes down.
<b>15</b>	<b>Power</b>	Connect the power cord to the <b>Power</b> jack and connect the other end of the power cord to a wall socket to supply electrical power to the Sound Tower.

# 03 CONNECTING THE SOUND TOWER

## Connecting Electrical Power

Use the power cord to connect the Sound Tower to an electrical outlet in the following order: Connect the power cord to the Sound Tower and then to a wall socket.

See the illustrations below.

- For more information about the required electrical power and power consumption, refer to the label attached to the product. (Label: Rear of the Sound Tower)

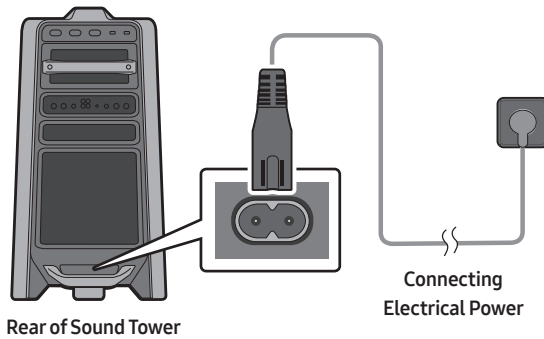

# How to use Audio Group

You can connect multiple audio systems in a group to create a party environment and produce higher sound output. Set one Sound Tower as the HOST and any music played on it will be shared among any other Sound Tower systems in the Audio group.

## Connecting the wired Group Play mode

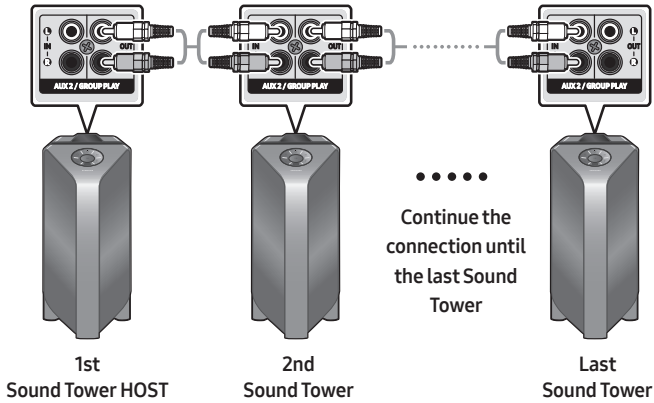

Set up Group Play by connecting all the systems using audio cables (not supplied). Use the **AUX** or  (**Source**) button to change the source to **AUX2** for every Sound Tower system except the 1st (or HOST) Sound Tower system.

### NOTES

- The 1st Sound Tower HOST can play music from any source.
- Depending on the length or characteristics of the cable, there may be a difference in operating distance.

## Connecting the wireless Group Play mode

You can connect up to ten Sound Tower systems with the wireless Group Play function.

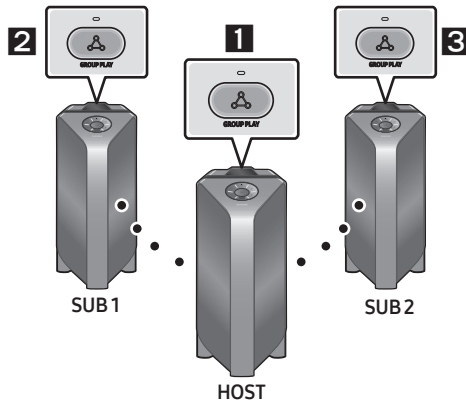

1. Press the **GROUP PLAY** button on the HOST Sound Tower system. The “**HOST**” message appears on the display of the HOST Sound Tower and the LED blinks on the **GROUP PLAY** button.
2. Press the **GROUP PLAY** button on the 2nd Sound Tower system (SUB 1). The “**GROUP PLAY CONNECTED**” message appears on the display and the **GROUP PLAY** button on both systems stops blinking.
3. Press the **GROUP PLAY** button on the 3rd Sound Tower system (SUB 2). The “**GROUP PLAY CONNECTED**” message appears on the display and the **GROUP PLAY** button on the system stops blinking.
4. If you want to add more Sound Tower systems, repeat step 3.
5. Play music on the HOST Sound Tower. Sound outputs from all the connected systems.

### NOTES

- If Sound Tower is connected with Samsung TV, Wireless Group Play is not available.
- The wireless Group Play connection is available for any Sound Tower system.
- Environmental conditions or other factors with connected devices may have effect on playback quality.
- If the red LED is on the **GROUP PLAY** button, an error has occurred in the wireless Group Play connection. Try step 1 to step 5 again.
- The **ADD STEREO** button and **PAIRING** button on the SUB Sound Tower systems are not available while in wireless Group Play mode.
- The **ADD STEREO** button on the HOST Sound Tower system is not available while in wireless Group Play mode.
- When adding a SUB unit, if you press and hold **GROUP PLAY** on the SUB, before the “**GROUP PLAY CONNECTED**” message appears, it will become the HOST unit instead.

- All SUB units must be connected one by one. For example, after HOST is connected, press **GROUP PLAY** button on SUB 1 to connect, and after SUB 1 is connected, you should connect SUB 2 and SUB 3 one by one sequentially.
- While using Group Play, currently connected Bluetooth devices are disconnected and Bluetooth connection is disabled.
- Bluetooth devices can search and connect with the HOST Sound Tower only.
- When in Group Play mode, the SUB cannot connect to a Bluetooth device.
- If you power off and then power on the Sound Tower or select any source other than **BT** on a SUB unit, in Group Play mode, the Group Play mode is disconnected.
- This product does not support aptX audio stream with Wireless Group Play mode.

### Disconnecting the wireless Group Play mode

1. Press and hold the **GROUP PLAY** button over 5 seconds (HOST or SUB) after Group Play is connected or press the **GROUP PLAY** button (HOST or SUB) before Group Play is connected.
  - “**OFF-GROUP PLAY**” appears on the display and the LED above the **GROUP PLAY** button is off.
2. If you select any source other than **BT** on the SUB units or turn off the HOST Sound Tower, the Group Play mode is disconnected.
  - If the disconnection is made from the HOST Sound Tower, Group Play is disconnected.

### LED Indications

LED	STATE	Description
Green	Blink	Waiting for a wireless Group Play connection.
	Solid	The wireless Group Play connection was successful.
Red	Solid	There is an error with the wireless Group Play connection.

### NOTE

- In wireless connection, Playback quality can be unstable depending on Bluetooth environment. For better play, please keep the device in wired Group Play mode.

## Using a Smartphone and Stereo Group mode

Connect two Sound Tower and use them with your smartphone to enjoy stereo sound.

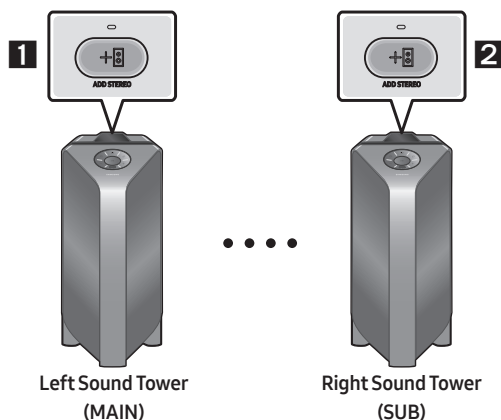

1. Press the **ADD STEREO** button on the left Sound Tower system. The “**SEARCHING STEREO**” message appears on the display and the LED blinks on the **ADD STEREO** button.
2. Press the **ADD STEREO** button on the right Sound Tower system. The “**SEARCHING STEREO**” message appears on the display and the LED blinks on the **ADD STEREO** button.
3. When the connection is made, The “**LEFT**” message appears on the MAIN Sound Tower system and “**RIGHT**” appears on the SUB Sound Tower system.
  - The MAIN Sound Tower system outputs left channel sound and the SUB Sound Tower system outputs right channel sound. Press the **ADD STEREO** button on the MAIN or SUB Sound Tower to change the sound channel of the Sound Tower.
4. Play music by connecting your smartphone to the MAIN Sound Tower and Bluetooth. Sound is output from both Sound Tower.

### NOTES

- To use the Stereo Group mode, both Sound Tower systems must be the same model.
- Environmental conditions or other factors with connected devices may have effect on playback quality.
- If the red LED is on the **ADD STEREO**, an error has occurred in the Stereo Group connection. Try step 1 and step 3 again.
- Remote Controller, **BT PAIRING**, **GROUP PLAY** and  (**Source**) buttons on the SUB Sound Tower systems are disabled while in Stereo Group mode.
- The **GROUP PLAY** button on the MAIN Sound Tower system is not available while in Stereo Group mode.

- In mode other than “BT” (ex. **USB, AUX** mode), music is played only in MAIN Sound Tower and music is not played in SUB Sound Tower.
- The lighting colours between MAIN Sound Tower and SUB Sound Tower may vary.
- The Bluetooth device has the same name as MAIN Sound Tower and SUB Sound Tower when connected to the Bluetooth device, and only the MAIN Sound Tower can be connected.
- This product does not support aptX audio stream with Stereo Group mode.
- If you try to connect a Bluetooth device while Stereo Group is connecting, the Stereo Group mode may fail.

### Terminate the Stereo Group mode

Press the **ADD STEREO** button (MAIN or SUB) for at least 5 seconds after the Stereo Group is connected.

- “**OFF-STEREO MODE**” appears on the display and the LED above the **ADD STEREO** button is off.

### LED Indications

LED	STATE	Description
Green	Blink	Waiting for a Stereo Group connection.
	Solid	The Stereo Group connection is successful.
Red	Solid	There is an error with the Stereo Group connection.

### Using Samsung TV and Stereo Group mode

Connect two Sound Tower by wire and use them with Samsung TV to enjoy stereo sound.

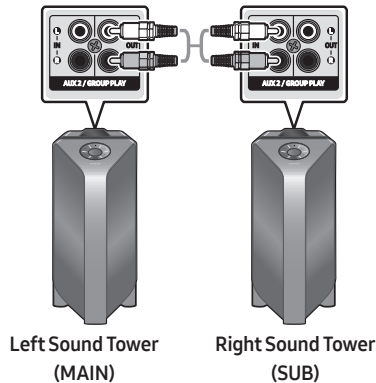

1. Refer to “**Using a Smartphone and Stereo Group mode**” to connect the two Sound Tower in a Stereo Group.

2. Connect the RCA cable to the **AUX2 OUT** on the MAIN and **AUX2 IN** on the SUB as shown by using the RCA cable (not supplied).
3. In "**BT**" mode, press the "**AUX**" button on the MAIN Sound Tower remote control for at least 5 seconds. "**SEARCHING TV STEREO**" appears on the display.
4. When the connection is complete, "**TV STEREO MODE**" appears in the display and then the current output **CHANNEL** is displayed.
5. When the connection is complete, a "**SEARCHING TV**" message appears in the MAIN Sound Tower display and a "**SUB**" appears in the SUB Sound Tower display.
  - The MAIN Sound Tower outputs the left channel sound and the SUB Sound Tower outputs the right channel sound. Press the **ADD STEREO** button on the MAIN or SUB Sound Tower to change the sound channel of the Sound Tower.
6. Connect a TV and MAIN Sound Tower via Bluetooth to play music. Sound is output from both Sound Tower.

## NOTES

- To use Stereo Group mode, both Sound Tower must be the same model.
- A red light on the LED on the **ADD STEREO** button indicates an error in the Stereo Group connection. Try Step 1 to 5 again.
- In Stereo Group mode, the remote control, **BT PAIRING**, **GROUP PLAY**, and  (**Source**) buttons on the SUB Sound Tower are disabled.
- The **GROUP PLAY** button on the MAIN Sound Tower is not available in Stereo Group mode.
- If Samsung TV supports a simple connection, the connection pop-up is automatically displayed on the TV, and if you select "**Yes**", it connects to the TV. If there is a previous connection history between Samsung TV and Sound Tower, it will be connected to Samsung TV without pop-up. For a simple connection to Samsung TV, refer to page 17.
- The lighting colours may vary between the MAIN Sound Tower and the SUB Sound Tower.
- When connecting to a TV, the names of the MAIN and SUB Sound Tower are the same in the Bluetooth list on the TV, and only the MAIN Sound Tower can be connected.

## Terminating the Stereo Group mode connection

Press the **ADD STEREO** button (MAIN or SUB) for at least 5 seconds after the Stereo Group is connected.

- "**OFF-STEREO MODE**" appears in the display and the LED on the **ADD STEREO** button turns off.

# 04 CONNECTING AN EXTERNAL DEVICE

Connect to an external device via a wired or wireless network to play the external device's sound through the Sound Tower.

## Connecting using an Analogue Audio (AUX) Cable

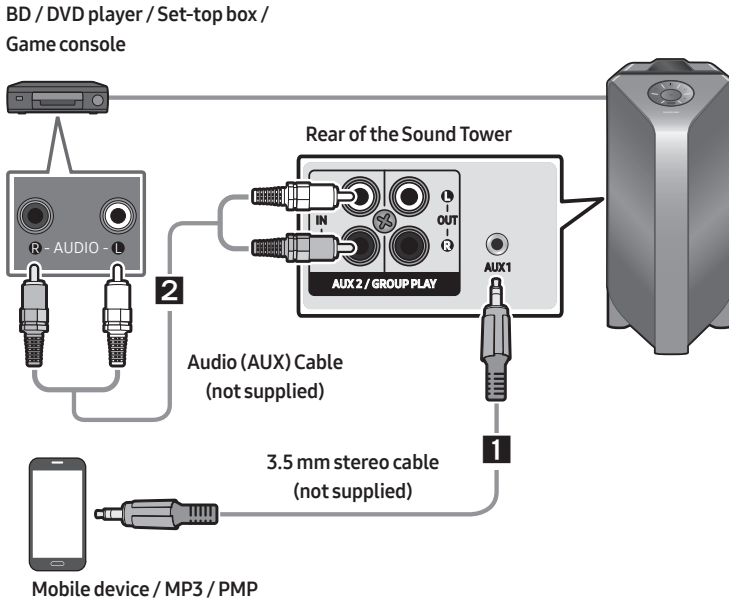

### 1 3.5 mm stereo Cable (AUX1)

1. Connect **AUX1** jack on the main unit to the AUDIO OUT jack of the Source Device using an 3.5 mm stereo cable .
2. Select “**AUX1**” mode by pressing the  (**Source**) button on the top panel or on the remote control.
  - You can also select a source using **AUX** button on the remote control.

### 2 Audio Cable (AUX2)

1. Connect **AUX2 (IN)** terminals on the main unit to the AUDIO OUT terminals of the Source Device using an audio cable .
2. Select “**AUX2**” mode by pressing the  (**Source**) button on the top panel or on the remote control.
  - You can also select a source using **AUX** button on the remote control.

# Connecting a mobile device via Bluetooth

When a mobile device is connected using Bluetooth, you can hear stereo sound without the hassle of cabling.

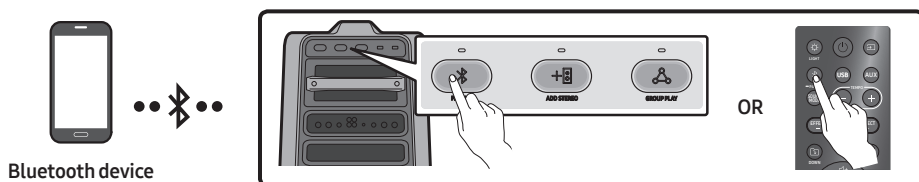

## The initial connection

1. Press and hold the **PAIRING** button on the remote control for more than 5 seconds to enter the “**BT PAIRING**” mode.
- (OR) Press the **PAIRING** button on the rear panel.
2. On your device, select “[AV] MX-T70” from the list that appears.
  - When the Sound Tower is connected to the Bluetooth device, [Bluetooth Device Name] → “BT” appears in the front display.
3. Play music files from the device connected via Bluetooth through the Sound Tower.

## If the device fails to connect

- If a previously connected Sound Tower listing (e.g. “[AV] MX-T70”) appears in the list, delete it.
- Then repeat steps 1 and 2.

## What is the difference between BT READY and BT PAIRING?

- **BT READY** : In this mode, you can search for previously connected TVs or connect a previously connected mobile device to the Sound Tower.
- **BT PAIRING** : In this mode, you can connect a new device to the Sound Tower.  
(Press and hold the **PAIRING** button on the remote control for more than 5 seconds or press the **PAIRING** button on the rear of the Sound Tower to enter the “**BT PAIRING**” mode.)

## **Bluetooth Multi connection**

Sound Tower supports up-to two simultaneous Bluetooth device connections. Sound Tower can play music through one of the connected Bluetooth devices without disconnecting the second device.

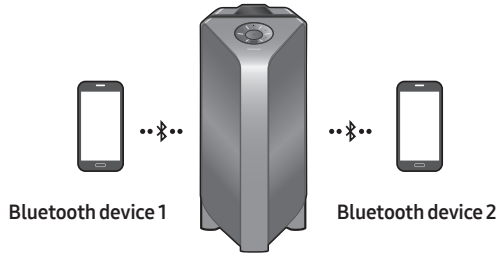

1. Connect Sound Tower to the first device and the second device respectively for the first time. (See page 14)
2. Music can be played on only one of the two connected devices, and when the music is played on the other device, the music on the playing device is paused.

### **NOTES**

- If you want to connect Sound Tower to a third device, you can disconnect Sound Tower from one of the two currently connected devices and then connect Sound Tower to the third device.
- With the Sound Tower and two devices currently connected, when pairing to a new Bluetooth device, the devices currently connected may be disconnected.
- You can connect to two Bluetooth devices at the same time.
- If asked for a PIN code when connecting a Bluetooth device, enter <0000>.
- Environmental conditions or other factors with connected devices may have effect on playback quality.
- The Sound Tower automatically turns off after 20 minutes with no command input in the ready state.
- The Sound Tower may not perform Bluetooth search or connection correctly under the following circumstances:
  - If there is a strong electrical field around the Sound Tower.
  - If several Bluetooth devices are simultaneously paired with the Sound Tower.
  - If the Bluetooth device is turned off, not in place, or malfunctions.
- Electronic devices may cause radio interference. Devices that generate electromagnetic waves must be kept away from the Sound Tower main unit - e.g., microwaves, wireless LAN devices, etc.
- When the Sound Tower is connected to your TV by Bluetooth connection, the video on the TV and audio from the Sound Tower may not be synchronised because the distance between the Sound Tower and the TV is too far. It is recommended to move the Sound Tower closer to your TV within 1 meter.

- When the speaker is in the Bluetooth Multi connection mode, you will need to connect the other Bluetooth device and speaker within a few minutes (Approx. 1 minute). Otherwise Bluetooth Multi connection mode will be cancelled.
- Bluetooth Multi connection may not be supported depending on the connected device's specifications.
- Removable/detachable Bluetooth devices (Ex:Dongle etc..) ,windows phone, laptops, TV, etc. do not support Bluetooth Multi connection.
- After Bluetooth Multi connection pairing, there may be a slight delay before music starts playing depending on the Bluetooth devices.
- If you move too far out of range from the Sound Tower without first disconnecting your Bluetooth device, it may take a few minutes to connect other Bluetooth devices. If you turn the Sound Tower off and back on, you can connect other Bluetooth devices without waiting.

### LED Indications

LED	STATE	Description
Blue	Fast Blink	BT PAIRING mode
	Blink	BT READY mode
	Solid	A Bluetooth device is connected.

### Using Bluetooth Power On

When the Sound Tower is turned off, you can connect your smart device via a Bluetooth connection to turn it on.

1. Press and hold the **BASS** button on the remote control or on the top panel to set the Bluetooth Power On function on. "**ON-BLUETOOTH POWER**" appears on the display.
2. When the Sound Tower is off, connect your smart device via Bluetooth. (For information on Bluetooth connections, refer to your smart device's manual.)
3. When the connection is complete, the Sound Tower turns itself on automatically in Bluetooth mode.
  - Select the desired music to play from your smart device.

### NOTE

- Press and hold the **BASS** button for more than 5 seconds on the remote control or on the top panel to turn the Bluetooth Power On function on or off.

Each time you press the **BASS** button, the Sound Tower displays :

**ON-BLUETOOTH POWER → OFF-BLUETOOTH POWER**

# Connecting the Samsung TV via Bluetooth



If Sound Tower connected with Samsung TV via Bluetooth, Sound Tower can be controlled by TV UI.  
(Volume +/-, Mute On/Off and Power On/Off)

## Easy connect with Samsung TV (SEARCHING TV mode)

Sound Tower has “**SEARCHING TV**” mode for easy connect with Samsung TV.

1. Press and hold  (**Source**) button on remote control or top panel then Sound Tower will start to search Samsung TV. The “**SEARCHING TV**” message appears on the display.  
(Or, when the wired Stereo Group mode connection is complete, the “**SEARCHING TV**” mode is automatically activated.)
2. If Samsung TV support easy connection, connection popup will be displayed on TV.  
If Samsung TV has connected with Sound Tower before, Samsung TV will be connected without popup.
3. If Sound Tower can not find any Samsung TV within 5 minutes, Sound Tower will terminate “**SEARCHING TV**” mode and turn to “**BT PAIRING**” mode. If find any Samsung TV, Sound Tower will request connection to those TV.

## NOTES

- While in wireless Group Play mode, searching TV is not available.
- To stop searching Samsung TV, turn off the Sound Tower or press the  (**Source**) or  **PAIRING** button.
- Sound Tower does not support multi connection if Samsung TV is connected.
- While Samsung TV is connected, Sound mode is **PARTY** and **SOUND MODE** button is not available.
- While Samsung TV is connected, Sound Tower APP can not connect with Sound Tower.
- Connection popup may not be displayed according to TV spec.
- You can select and connect directly from the Bluetooth speaker list on your TV when the connection pop-up does not appear on your TV.

# 05 CONNECTING A USB STORAGE DEVICE

You can play music files located on USB storage devices through the Sound Tower.

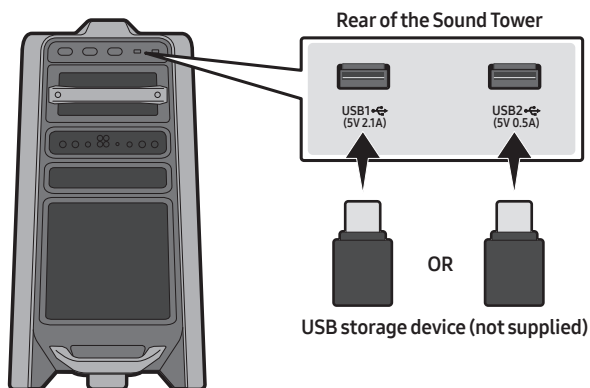

1. Connect a USB storage device to the USB1 or USB2 jacks on your Sound Tower.
2. Press the  (**Source**) button on the top panel or on the remote control, and then select “**USB1**” or “**USB2**”.
  - You can also select a source using **USB** button on the remote control.
3. “**USB1**” or “**USB2**” appears in the display screen.
4. Play music files from the USB storage device through the Sound Tower.
  - The Sound Tower automatically turns off (Auto Power Down) if USB device is not connected, playback stopped, or there is no input for more than 20 minutes.

## NOTES

- This product only supports USB storage devices that are formatted in the FAT and FAT32 file system.
- This product does not support HDD storage or storage on mobile devices.
- A maximum of 999 files can be played per USB storage device.
- A maximum of 256 folders can be read per USB storage device.

## Supported Audio Formats

File Extension	Audio Codec	Sampling Rate	Bit Rate
*.mp3	MPEG 1 Layer3	32 kHz ~ 48 kHz	32 kbps ~ 320 kbps
	MPEG 2 Layer3	16 kHz ~ 24 kHz	8 kbps ~ 160 kbps
	MPEG 2.5 Layer3	8 kHz ~ 12 kHz	8 kbps ~ 160 kbps
*.wma	WMA7/8/9	8 kHz ~ 48 kHz	32 kbps ~ 320 kbps
*.aac	AAC	8 kHz ~ 96 kHz	< 1728 kbps
	AAC-LC	8 kHz ~ 96 kHz	< 1728 kbps
	HE-AAC	8 kHz ~ 96 kHz	< 1728 kbps
*.wav	PCM/LPCM/ IMA_ADPCM	8 kHz ~ 192 kHz	< 5 Mbps
*flac	-	8 kHz ~ 192 kHz	< 5 Mbps

### NOTES

- This product does not support WMA Professional codec.
- The above table shows supported sampling rates and bit rates. Files in formats that are not supported will not play.
- AAC files only support the ADTS native format.

## Software Update







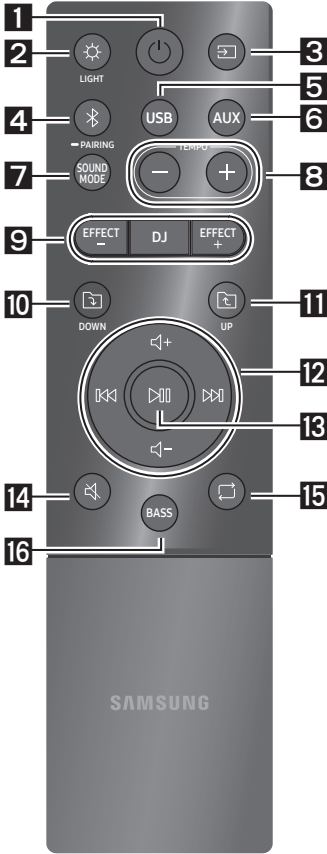

### Samsung may offer updates for the Sound Tower's system firmware in the future.











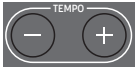









If an update is offered, you can update the firmware by connecting a USB device with the firmware update stored on it to the **USB1** or **USB2** port on your Sound Tower. For more information about how to download update files, go to the Samsung Electronics website at [www.samsung.com](http://www.samsung.com)→Support. Then, enter or select the model number of your Sound Tower, select the Software & Apps option, and then Downloads. Note that the option names can vary.



# 06 USING THE REMOTE CONTROL

## How to Use the Remote Control



<p><b>1</b></p>	 <b>Power</b>	<p>Turn the Sound Tower on and off.</p>
<p><b>2</b></p>	 <b>LIGHT</b>	<p>Press the  (<b>LIGHT</b>) button to turn the Lighting Mode on.          Press the button repeatedly to cycle through the available light modes: <b>AMBIENT, PARTY, DANCE, THUNDERBOLT, STAR</b> or <b>OFF</b>.</p>
<p><b>3</b></p>	 <b>Source</b>	<p>Press to select a source connected to the Sound Tower.          Press the button repeatedly to cycle through the available sources: <b>BT, USB1, USB2, AUX1</b> or <b>AUX2</b>.</p>
<p><b>4</b></p>	 <b>Bluetooth PAIRING</b>	<p>Press to select a source connected directly to "BT" mode.          Press and hold the button for more than 5 seconds to enter the "BT PAIRING" mode. You can connect the Sound Tower to a new Bluetooth device in this mode by selecting the Sound Tower from the Bluetooth device's search list.</p>
<p><b>5</b></p>	 <b>USB</b>	<p>Press to select the <b>USB1</b> or <b>USB2</b> sources connected to the Sound Tower.</p>
<p><b>6</b></p>	 <b>AUX</b>	<p>Press to select the <b>AUX1</b> or <b>AUX2</b> sources connected to the Sound Tower.</p>
<p><b>7</b></p>	 <b>SOUND MODE</b>	<p>Press the button repeatedly to cycle through the available sound effects: <b>PARTY, STANDARD, HIPHOP, EDM, ROCK, LATIN, HOUSE</b> or <b>REGGAE</b>.</p>

8	 <p>TEMPO +, -</p>	<p>Press the <b>TEMPO +</b> or <b>TEMPO -</b> buttons to change the tempo of the music up or down.</p> <ul style="list-style-type: none"> <li>This function only works in the <b>USB1</b> and <b>USB2</b> mode.</li> </ul>
9	 <p>DJ</p>	<p>This function lets you turn on the DJ effect function.</p> <p>Press the button repeatedly to cycle through the available DJ sound effects: <b>NOISE, FILTER, CRUSH, CHORUS, WAHWAH</b> or <b>OFF</b>.</p>
	 <p>EFFECT +, -</p>	<p>Press the <b>EFFECT +</b> or <b>EFFECT -</b> buttons to change the level of the each DJ sound effect up or down.</p>
10	 <p>Folder DOWN</p>	<p>Press the  (<b>DOWN</b>) button to move to the next folder in the USB device.</p>
11	 <p>Folder UP</p>	<p>Press the  (<b>UP</b>) button to move to the previous folder in the USB device.</p>
12	 <p>Volume up, Volume down / Skip</p>	<ul style="list-style-type: none"> <li><b>Volume up, Volume down</b> Press the + (<b>Volume up</b>) or - (<b>Volume down</b>) to adjust the volume level up or down.</li> <li><b>Music Skip</b> Press the  button to select the next music file. Press the  button to select the previous music file. Press and hold the  button or the  button for more than 3 seconds in USB play mode to search forward or search backward. Press and hold the  button or the  button for more than 3 seconds again to get back to normal play.</li> </ul>
13	 <p>Play / Pause</p>	<p>Press the  button to pause a music file temporarily. When you press the button again, the music file plays.</p> <ul style="list-style-type: none"> <li><b>Auto Power Down Function</b> To turn off Auto Power Down function while the unit is in <b>AUX1, AUX2</b> mode, press and hold the  button for more than 5 seconds. <b>ON-AUTO POWER DOWN / OFF-AUTO POWER DOWN</b> appears on the display.</li> </ul>
14	 <p>Mute</p>	<p>Press the  (<b>Mute</b>) button to mute the sound. Press it again to unmute the sound.</p>

15	 <p>Repeat</p>	<p>Press the  (<b>Repeat</b>) button to use the Repeat function in “<b>USB1</b>” and “<b>USB2</b>” mode. Press the button repeatedly to cycle through the available repeat functions: <b>ONE, FOLDER, ALL, RANDOM</b> or <b>OFF</b>.</p>
16	 <p>BASS</p>	<p>Press the <b>BASS</b> button to use the powerful bass sound. Press it again to return to the normal sound. Press and hold the <b>BASS</b> button for more than 5 seconds to turn on or off the <b>BLUETOOTH POWER</b> function.</p>

## How to use Sound Mode

Your Sound Tower provides predefined equaliser settings that are optimised for particular music genres.

1. Press the **SOUND MODE** button on the Remote control.
2. Each time you press the **SOUND MODE** button, the Sound Tower cycles through the available sound effects: **PARTY, STANDARD, HIPHOP, EDM, ROCK, LATIN, HOUSE** or **REGGAE**.

### NOTES

- Default sound mode is **PARTY**.
- When turned off, press and hold the  button on product or remote control for more than 5 seconds to turn on in the default Sound Mode setting.

## How to use the DJ Effect

The DJ Effect function lets you add DJ sound effects to your music. The level of each effect is adjustable.

1. Press the **DJ** button on the Remote control.
2. Each time you press the **DJ** button, the Sound Tower cycles through the available DJ Effects:
  - **NOISE**: Create white noise and mixed with the original sound through the filter and output.
  - **FILTER**: Creates an effect similar to the sound of only treble or bass.
  - **CRUSH**: Creates an effect that makes the original sound sharper.
  - **CHORUS**: Creates an effect similar to a singing chorus.
  - **WAHWAH**: Creates a ‘Wah~ Wah~’ effect.
  - **DJ EFFECT OFF**: Turns off the DJ Effect.
3. Press the **EFFECT +** or **EFFECT -** buttons to raise or lower the level of each of the DJ sound effects from -15 to +15.

### NOTE

- When turned off, press and hold the  button on product or remote control for more than 5 seconds to turn on in the default DJ Effect setting.

# 07 USING THE SAMSUNG SOUND TOWER (GIGA PARTY AUDIO) APP

## Install Samsung Sound Tower (Giga Party Audio) App

To control this product with your Smart Device and the Samsung Sound Tower (Giga Party Audio) app, download the Samsung Sound Tower (Giga Party Audio) App from the Google Play Store or Apple App Store, and install it on your Smart Device.

### NOTES

- The Samsung Sound Tower (Giga Party Audio) app is compatible with Android mobile phone devices running Android OS 6.0 or later.
- The Samsung Sound Tower (Giga Party Audio) app is compatible with Apple mobile devices running iOS 10.0 or later.

Market search : Samsung Sound Tower or Samsung Giga Party Audio



## Launching the Samsung Sound Tower (Giga Party Audio) App

To launch and use the Samsung Sound Tower (Giga Party Audio) app, touch the Samsung Sound Tower (Giga Party Audio) icon on your smart device, and then follow the directions on the screen.

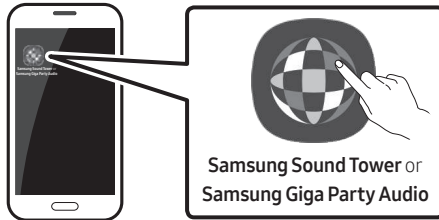

# 08 TROUBLESHOOTING

Before seeking assistance, check the following.

## The unit will not turn on.

### Is the power cord plugged into the outlet?

→ Connect the power plug to the outlet.

## A function does not work when the button is pressed.

### Is there static electricity in the air?

→ Disconnect the power plug and connect it again.

## Sound dropouts occur in BT mode.

→ See the Bluetooth connection sections on page 14.

## Sound is not produced.

### Is the Mute function on?

→ Press the  (Mute) button to cancel the mute function.

### Is the volume set to minimum?

→ Adjust the Volume.

## The remote control does not work.

### Are the batteries drained?

→ Replace them with new batteries.

### Is the distance between the remote control and Sound Tower main unit too far?

→ Move the remote control closer to the Sound Tower main unit.

## Stereo Group connection is not working.

### Is the system in wireless Group Play mode?

→ Disconnect the wireless Group Play mode and try Stereo Group connection again.

## It cannot make a Bluetooth connection.

### Is the system connected to another system in wireless Group Play mode or Stereo Group mode?

→ Try Bluetooth connection again after disconnecting the wireless Group Play or Stereo Group connection.

### Are the two Bluetooth devices already connected?

→ Try Bluetooth connection again after disconnecting other Bluetooth connections.

## The PAIRING button is not working.

### Is the system in wireless Group Play mode or Stereo Group mode?

→ Try again after disconnecting the wireless Group Play or Stereo Group connection.

## I want to switch the HOST (MAIN) system to the other in wireless Group Play or Stereo Group connection.

→ Disconnect Group Play mode, press the Speaker which you want make to HOST first, and after it displays "HOST" message, connect the others one by one.

→ With Stereo Group mode, MAIN is fixed. You can not change others as MAIN.

## I want to play AUX1 or AUX2 more than 8 hours without control input.

→ Press and hold the  button for more than 5 seconds in **AUX1** or **AUX2** mode to disable Auto Power Down Function. Change from **ON-AUTO POWER DOWN** to **OFF-AUTO POWER DOWN**.

---

**I can't connect a SUB to Group play.**

- After 1 hour, the HOST will block any additional SUB from being added. Press the **GROUP PLAY** button on HOST, after it display **"HOST"** message, the SUB can be reconnected.

---

**It cannot make a "Wireless/Wired Group/Add Stereo/Bluetooth" connection.****Is the distance between systems too far?**

- It is recommended to make a "Wireless/Wired Group/Add Stereo/Bluetooth" pairing within 1 meter from the system.
  - The recommended operating distance between Sound Tower systems is closer than 10 meters.
- 

## 09 LICENCE

---



The Bluetooth® word mark and logos are registered trademarks owned by the Bluetooth SIG, Inc. and any use of such marks by Samsung Electronics Co., Ltd. is under license. Other trademarks and trade names are those of their respective owners.

---



Qualcomm®  
aptX™

---

Qualcomm aptX is a product of Qualcomm Technologies, Inc. and/or its subsidiaries. Qualcomm is a trademark of Qualcomm Incorporated, registered in the United States and other countries. aptX is a trademark of Qualcomm Technologies International, Ltd., registered in the United States and other countries.

---

## 10 OPEN SOURCE LICENCE NOTICE

To send inquiries and requests regarding open sources, contact Samsung via Email ([oss.request@samsung.com](mailto:oss.request@samsung.com)).

## 11 IMPORTANT NOTES ABOUT SERVICE

Figures and illustrations in this User Manual are provided for reference only and may differ from actual product appearance.

# 12 SPECIFICATIONS AND GUIDE

## Specifications

Model Name		MX-T70
USB1/USB2		USB1: 5V/2.1A USB2: 5V/0.5A
Weight		26.5 kg
Dimensions (W x H x D)		463.0 x 884.0 x 455.0 mm
Operating Temperature Range		+5°C to +35°C
Operating Humidity Range		10 % ~ 75 %
AMPLIFIER Rated Output power	Tweeter	150W x 2, 12 ohm
	Middle	300W x 2, 6 ohm
	Woofer	600W x 1, 3 ohm









### NOTES

- Samsung Electronics Co., Ltd reserves the right to change the specifications without notice.
- Weight and dimensions are approximate.

# INFORMATIONS RELATIVES À LA SÉCURITÉ

## AVERTISSEMENTS

POUR ÉVITER LES RISQUES DE CHOC ÉLECTRIQUE, NE DÉMONTÉZ PAS LE CAPOT. L'APPAREIL NE CONTIENT PAS DE PIÈCES RÉPARABLES PAR L'UTILISATEUR ; S'ADRESSER À UN SERVICE APRÈS-VENTE QUALIFIÉ. Reportez-vous au tableau ci-dessous pour une explication des symboles pouvant figurer sur votre produit Samsung.

	<b>ATTENTION</b> <b>RISQUE DE CHOC ÉLECTRIQUE. NE PAS OUVRIR</b>	
	Ce symbole indique que ce produit est alimenté par haute tension. Il est dangereux de toucher la moindre pièce située à l'intérieur de ce produit.	
	Ce symbole indique qu'une documentation importante relative au fonctionnement et à l'entretien est fournie avec le produit.	
	Produit de classe II : ce symbole indique qu'aucun branchement de sécurité à la terre (prise de terre) n'est requis. Si ce symbole n'est pas présent sur un produit avec un cordon d'alimentation, le produit DOIT avoir une connexion de protection fiable à la terre.	
	Tension CA : ce symbole indique que la tension nominale indiquée par le symbole est une tension CA.	
	Tension CC : ce symbole indique que la tension nominale indiquée par le symbole est une tension CC.	
	Mise en garde, Consulter le mode d'emploi : ce symbole avertit l'utilisateur qu'il doit consulter le manuel d'utilisation pour en savoir plus sur les informations relatives à la sécurité.	

## AVERTISSEMENT

- Afin de diminuer les risques d'incendie ou de choc électrique, n'exposez pas cet appareil à la pluie ou à l'humidité.

## ATTENTION

- POUR PRÉVENIR LES CHOCS ÉLECTRIQUES, BRANCHEZ LA FICHE AU FOND, EN PRENANT SOIN D'INSÉRER LA TIGE LARGE DANS LA FENTE LARGE.
- Cet appareil doit toujours être branché à une prise terre.
- Pour déconnecter l'appareil du circuit principal, la prise doit être débranchée de la prise principale ; il est de ce fait nécessaire que la prise principale soit facile d'accès.
- Évitez toute projection d'eau sur l'appareil. Ne posez jamais d'objet contenant un liquide (ex : un vase) dessus.
- Pour éteindre complètement l'appareil, vous devez retirer le cordon d'alimentation de la prise murale. Par conséquent, le cordon d'alimentation doit être facilement accessible à tout moment.

# PRÉCAUTIONS

1. Assurez-vous que l'alimentation CA de votre maison est conforme aux critères d'alimentation indiqués sur l'étiquette d'identification située à l'arrière de votre produit. Posez votre produit à plat sur un meuble stable en veillant à laisser un espace de 7 à 10 cm autour de l'appareil afin d'assurer une ventilation correcte de celui-ci. Faites attention à ne pas obstruer les orifices de ventilation. Ne posez pas l'ensemble sur un amplificateur ou un autre appareil susceptible de chauffer. Cet ensemble est conçu pour une utilisation en continu. Pour entièrement éteindre l'appareil, débranchez la fiche CA de la prise murale. Débranchez l'appareil si vous envisagez de ne pas l'utiliser durant une longue période.
2. En cas d'orage, débranchez la fiche de l'appareil de la prise murale. Les surtensions occasionnées par l'orage pourraient endommager votre appareil.
3. N'exposez pas l'ensemble aux rayons directs du soleil ou à toute autre source de chaleur. Ceci pourrait entraîner une surchauffe et un dysfonctionnement de l'appareil.
4. Protégez le produit de l'humidité (comme les vases) et d'une chaleur excessive (comme une cheminée) ou de tout équipement capable de créer des champs magnétiques ou électriques. Débranchez le câble d'alimentation en cas de dysfonctionnement. Votre produit n'est pas prévu pour un usage industriel. Ce produit ne peut être utilisé qu'à des fins personnelles. Une condensation peut se former si le produit ou un disque a été stocké à basse température. Si vous devez transporter l'ensemble pendant l'hiver, attendez environ 2 heures que l'appareil ait atteint la température de la pièce avant de l'utiliser.

5. Les piles utilisées dans ce produit peuvent contenir des produits chimiques dangereux pour l'environnement. Ne jetez pas les piles dans votre poubelle habituelle. Ne vous débarrassez pas des piles en les faisant brûler. Ne court-circuitez pas, ne désassemblez pas ni ne faites pas surchauffer les batteries. Le remplacement incorrect de la batterie entraîne un risque d'explosion. Ne la remplacez que par une batterie du même type.

## À PROPOS DE CE MANUEL

Le manuel d'utilisateur est composé de deux parties : ce MANUEL D'UTILISATEUR sur papier et un MANUEL COMPLET détaillé à télécharger.



### MANUEL D'UTILISATEUR

Consultez ce manuel pour en savoir plus sur les consignes de sécurité, l'installation du produit, les connexions et les spécifications du produit.



### MANUEL COMPLET

Vous pouvez accéder au MANUEL COMPLET sur le centre d'assistance clientèle en ligne de Samsung ou en scannant le code QR. Pour consulter le manuel sur votre PC ou appareil mobile, téléchargez-le au format document depuis le site Web de Samsung. (<http://www.samsung.com/support>)

La présentation et les spécifications peuvent faire l'objet de modifications sans préavis. Sound Tower est un nouveau nom pour Giga Party Audio.

# SOMMAIRE

<b>01</b>	<b>Verification des composants</b>	<b>2</b>
	Insertion des piles avant d'utiliser la Télécommande (2 piles AAA)	2
<b>02</b>	<b>Présentation du produit</b>	<b>3</b>
	Panneau supérieur de Sound Tower	3
	Panneau arrière de Sound Tower	4
<b>03</b>	<b>Connexion de Sound Tower</b>	<b>6</b>
	Branchement de l'alimentation électrique	6
	Comment utiliser l'Audio Groupe	7
<b>04</b>	<b>Connexion d'un appareil externe</b>	<b>13</b>
	Connexion à l'aide d'un câble audio analogique (AUX)	13
	Connexion d'un appareil mobile via Bluetooth	14
	Connecter le télévision Samsung via Bluetooth	17
<b>05</b>	<b>Connexion d'un périphérique de stockage USB</b>	<b>18</b>
	Mise à jour du logiciel	19
<b>06</b>	<b>Utilisation de la télécommande</b>	<b>20</b>
	Comment utiliser la télécommande Alimentation	20
	Comment utiliser le Mode Son	22
	Comment utiliser l'effet DJ	22

<b>07</b>	<b>Utilisation de l'application Samsung Sound Tower (Giga Party Audio)</b>	<b>23</b>
	Installer l'application Samsung Sound Tower (Giga Party Audio)	23
	Lancement de l'application Samsung Sound Tower (Giga Party Audio)	23
<b>08</b>	<b>Dépannage</b>	<b>24</b>
<b>09</b>	<b>Licence</b>	<b>25</b>
<b>10</b>	<b>Avis de Licence Libre</b>	<b>25</b>
<b>11</b>	<b>Remarque Importante à Propos du Service</b>	<b>25</b>
<b>12</b>	<b>Spécifications et Guide</b>	<b>26</b>
	Spécifications	26

# 01 VERIFICATION DES COMPOSANTS



Unité principale Sound Tower

Télécommande/Piles

Câble d'alimentation

- Pour plus d'informations sur l'alimentation et la consommation électrique, reportez-vous à l'étiquette du produit. (Étiquette : Arrière de l'unité principale Sound Tower)
- Pour acheter des composants supplémentaires ou des câbles facultatifs, contactez un centre de service Samsung ou le service clientèle Samsung.
- Ne pas faire glisser ou tirer le produit hors du sol lorsque vous le déplacez. Soulever le produit pour le déplacer.

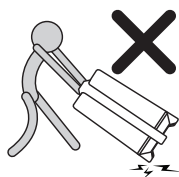

## Insertion des piles avant d'utiliser la Télécommande (2 piles AAA)

Faire glisser le couvercle du compartiment à piles dans le sens de la flèche jusqu'à ce qu'il soit complètement retiré. Insérer 2 piles AAA (1,5V) en respectant la polarité. Replacer le couvercle du compartiment à piles.

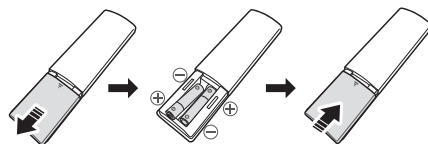

## 02 PRÉSENTATION DU PRODUIT

### Panneau supérieur de Sound Tower

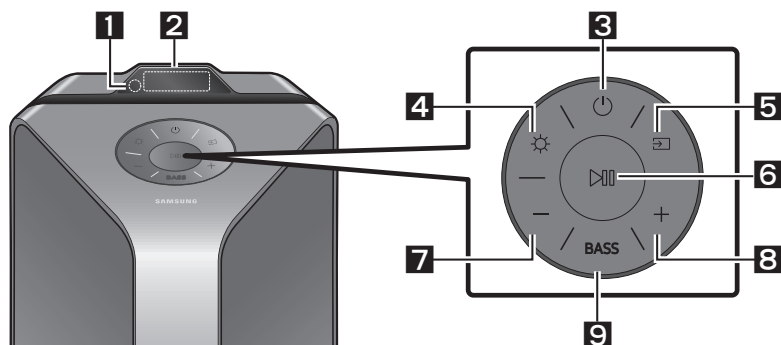

1	<b>Capteur de télécommande</b>	Pour faire fonctionner le système Sound Tower, pointer l'avant de la télécommande vers le capteur de la télécommande.
2	<b>Fenêtre de visualisation</b>	Affiche les messages de fonctionnement ou l'état actuel du système Sound Tower.
3	<b>Alimentation</b>	Active et désactive la fonction Sound Tower.
4	<b>Lumière</b>	Appuyer sur la touche ☀️ ( <b>Lumière</b> ) pour activer le mode d'éclairage. Appuyez plusieurs fois sur la touche pour passer naviguer entre les modes d'éclairage disponibles : <b>AMBIENT, PARTY, DANCE, THUNDERBOLT, STAR</b> ou <b>OFF</b> .
5	<b>Source</b>	Appuyer pour sélectionner une source connectée à Sound Tower. Maintenez appuyée la touche 📺 ( <b>Source</b> ) pendant plus de 5 secondes pour entrer dans le mode « <b>SEARCHING TV</b> ».
6	<b>Lecture/Pause</b>	<ul style="list-style-type: none"> <li>• <b>Lecture/Pause</b> Appuyer sur la touche ▶️ pour mettre temporairement un fichier musical en pause. En appuyant de nouveau sur la touche, le fichier musical est lu.</li> <li>• <b>Lecture de la démo</b> Maintenez appuyée la touche ▶️ pendant plus de 5 secondes pour entrer dans la Lecture de la démo pendant que le système est allumé. « <b>DEMO</b> » s'affiche sur l'écran et lance la musique de démonstration pendant 60 secondes. Pour annuler la Lecture de la démo, maintenez appuyée la touche ▶️ pendant plus de 5 secondes pendant la Lecture de la démo. <ul style="list-style-type: none"> <li>– Si vous saisissez des commandes pendant la Lecture de la démo, le minuteur de 60 secondes est réinitialisé.</li> <li>– Toutes les touches de la télécommande et du panneau arrière sont désactivées pendant la Lecture de la démo. Pour utiliser la télécommande, annulez la lecture de la démo.</li> <li>– La lecture de démo est annulée en cas de changement de source ou de mise hors tension du système.</li> <li>– Veuillez être prudent, car il peut jouer plus fort que le niveau du volume.</li> </ul> </li> </ul>

<b>7</b>	<b>Volume bas</b>	Appuyer sur le bouton — ( <b>Volume bas</b> ) pour régler le niveau de volume plus bas. Appuyer sur le bouton — ( <b>Volume bas</b> ) pour régler le niveau de volume plus bas.
<b>8</b>	<b>Volume fort</b>	Appuyez sur la touche + ( <b>Volume fort</b> ) pour augmenter le volume. Appuyer et maintenir enfoncé le bouton + ( <b>Volume fort</b> ) pour augmenter rapidement le volume sonore.
<b>9</b>	<b>BASS</b>	Appuyez sur le bouton <b>BASS</b> pour utiliser la puissance des basses. Appuyez de nouveau sur cette touche pour revenir au son normal. Maintenez appuyée la touche <b>BASS</b> pendant plus de 5 secondes pour activer ou désactiver la fonction <b>BLUETOOTH POWER</b> .

## Panneau arrière de Sound Tower

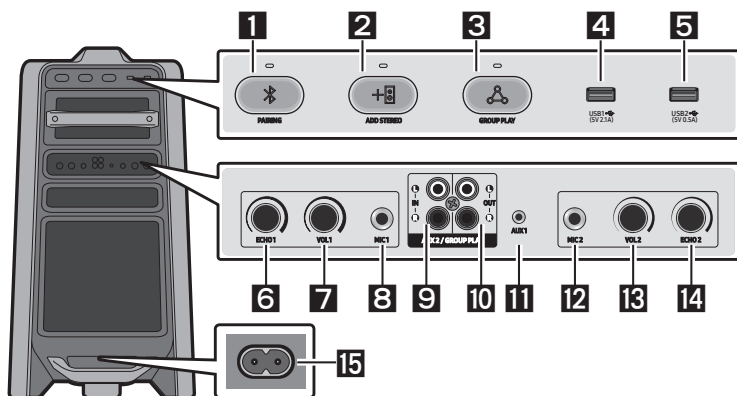

<b>1</b>	<b>Bluetooth PAIRING</b>	Appuyer sur la touche <b>PAIRING</b> pour passer en mode « <b>BT PAIRING</b> ». Dans ce mode, il est possible de connecter le Sound Tower à un nouveau périphérique Bluetooth en sélectionnant le Sound Tower dans la liste de recherche du périphérique Bluetooth.
<b>2</b>	<b>ADD STEREO</b>	Appuyer sur le bouton <b>ADD STEREO</b> pour se connecter à l'autre Sound Tower sans fil. Appuyer de nouveau sur le bouton <b>ADD STEREO</b> pour quitter le mode Groupe Stereo avant qu'un autre Sound Tower ne soit connecté. Une fois la connexion réalisée, vous pouvez profiter de son stéréo. Maintenez appuyée la touche <b>ADD STEREO</b> pendant plus de 5 secondes pour déconnecter le mode de groupe Stereo.
<b>3</b>	<b>GROUP PLAY</b>	Appuyer sur le bouton <b>GROUP PLAY</b> pour se connecter sans fil à un maximum de dix systèmes Sound Tower maximum. Appuyer de nouveau sur le bouton <b>GROUP PLAY</b> pour mettre fin au mode de Group Play sans fil avant que l'autre Sound Tower soit connecté. Une fois la connexion établie, vous pouvez utiliser plusieurs systèmes Sound Tower en même temps en utilisant le mode Group Play. Maintenez appuyée la touche <b>GROUP PLAY</b> pendant plus de 5 secondes pour déconnecter le mode sans fil Group Play.
<b>4</b>	<b>USB1</b>	Connecter un périphérique USB aux ports <b>USB1</b> ou <b>USB2</b> de l'unité principale. En connectant votre téléphone portable au port <b>USB1</b> , vous pouvez le recharger.
<b>5</b>	<b>USB2</b>	<ul style="list-style-type: none"> <li>Appuyer sur la touche <b>Source</b> pour sélectionner <b>USB1</b> ou <b>USB2</b>.</li> </ul>

<b>6</b>	<b>ECHO1</b>	Vous pouvez donner un effet d'écho au son d'un microphone connecté ( <b>MIC1</b> ) en ajustant la touche <b>ECHO1</b> . En tournant dans le sens des aiguilles d'une montre, l'effet écho augmente, et dans le sens inverse des aiguilles d'une montre, l'effet diminue.
<b>7</b>	<b>VOL1</b>	Utiliser le bouton <b>VOL1</b> de l'unité principale pour régler le volume du micro ( <b>MIC1</b> ). En tournant dans le sens des aiguilles d'une montre, le volume augmente, et en tournant dans le sens inverse des aiguilles d'une montre, le volume diminue.
<b>8</b>	<b>MIC1</b>	Connecter votre micro à la prise jack <b>MIC1</b> .
<b>9</b>	<b>Terminaux de AUX2/ GROUP PLAY IN</b>	Utiliser un câble audio (non fourni) pour connecter les bornes <b>AUX2 (IN)</b> de l'unité principale à la sortie audio sur une sortie analogique externe. <ul style="list-style-type: none"> <li>• Veiller à faire correspondre les couleurs des connecteurs.</li> <li>• Si le périphérique de sortie analogique externe n'a qu'une seule prise de sortie audio, raccorder l'un ou l'autre à gauche ou à droite.</li> <li>• Appuyer sur la touche  (<b>Source</b>) pour sélectionner <b>AUX2</b>.</li> <li>• Si le produit est en mode <b>AUX2</b> sans lecture et sans entrée de commande pendant plus de 20 minutes, le système s'éteint.</li> <li>• Si le produit est en mode <b>AUX2</b> avec plus de 8 heures de lecture et sans entrée de commande, le système s'éteint.</li> </ul>
<b>10</b>	<b>Terminaux de GROUP PLAY OUT</b>	Utiliser un câble audio (non fourni) pour connecter les bornes <b>GROUP PLAY (OUT)</b> de l'unité principale à l'entrée audio d'un périphérique de sortie analogique externe. <ul style="list-style-type: none"> <li>• Veiller à faire correspondre les couleurs des connecteurs.</li> <li>• Si le périphérique de sortie analogique externe n'a qu'une seule prise d'entrée audio, connecter soit à gauche, soit à droite.</li> </ul>
<b>11</b>	<b>AUX1</b>	Utiliser un câble audio (AUX) (non fourni) pour connecter la prise <b>AUX1</b> de l'unité principale à la sortie audio d'un appareil externe. <ul style="list-style-type: none"> <li>• Si le produit est en mode <b>AUX1</b> sans lecture et sans entrée de commande pendant plus de 20 minutes, le système s'éteint.</li> <li>• Si le produit est en mode <b>AUX1</b> avec plus de 8 heures de lecture et sans entrée de commande, le système s'éteint.</li> </ul>
<b>12</b>	<b>MIC2</b>	Connecter votre micro à la prise jack <b>MIC2</b> .
<b>13</b>	<b>VOL2</b>	Utilisez la touche <b>VOL2</b> sur l'unité principale pour régler le volume d'un microphone connecté ( <b>MIC2</b> ). En tournant dans le sens des aiguilles d'une montre, le volume augmente et en tournant dans le sens inverse, le volume diminue.
<b>14</b>	<b>ECHO2</b>	Vous pouvez donner un effet d'écho au son d'un microphone connecté ( <b>MIC2</b> ) en ajustant la touche <b>ECHO2</b> . En tournant dans le sens des aiguilles d'une montre, l'effet écho augmente et en tournant dans le sens inverse, l'effet écho diminue.
<b>15</b>	<b>Alimentation</b>	Connecter le cordon d'alimentation à la prise <b>Alimentation</b> et brancher l'autre extrémité du cordon d'alimentation à une prise murale pour alimenter le Sound Tower en électricité.

## 03 CONNEXION DE SOUND TOWER

### Branchement de l'alimentation électrique

Utiliser le cordon d'alimentation pour brancher le Sound Tower à une prise électrique dans l'ordre suivant : Brancher le cordon d'alimentation sur le Sound Tower, puis sur une prise murale.

Voir les illustrations ci-dessous.

- Pour plus d'informations sur la puissance électrique requise et la consommation d'énergie, reportez-vous à l'étiquette apposée sur le produit. (Étiquette : Arrière du Sound Tower)

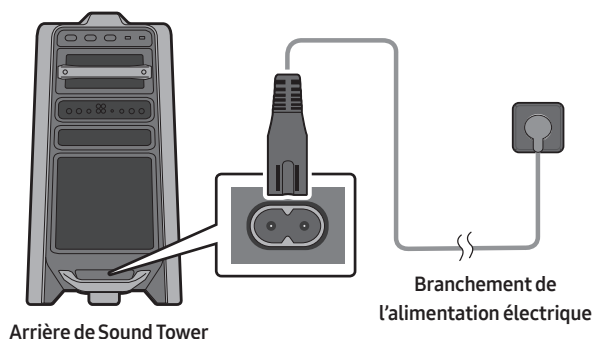

## Comment utiliser l'Audio Groupe

Il est possible de connecter plusieurs systèmes audio dans un groupe pour créer un environnement de fête et produire un son plus puissant. Mettez en place une Sound Tower tant que l'HOST et toute musique y jouée sera partagée entre tous les autres systèmes Sound Tower du groupe Audio.

### Connexion du mode Group Play avec câble

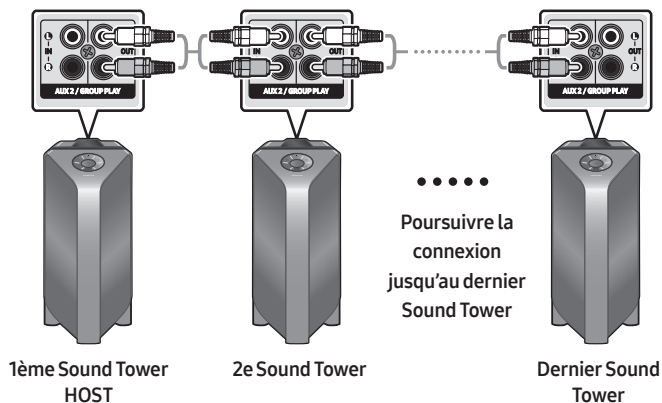

Configurez Group Play en connectant tous les systèmes à l'aide de câbles audio (non fournis). Utilisez la touche **AUX** ou  (**Source**) pour changer la source à **AUX2** pour tous les systèmes Sound Tower sauf le premier système Sound Tower (ou HOST).

#### REMARQUES

- Le 1ème Sound Tower HOST peut jouer la musique de toute source.
- Selon la longueur ou les caractéristiques du câble, il peut y avoir une différence de distance de détection.

## Connexion du mode Group Play sans file

Il est possible de connecter jusqu'à dix systèmes Sound Tower par la fonction Group Play sans fil.

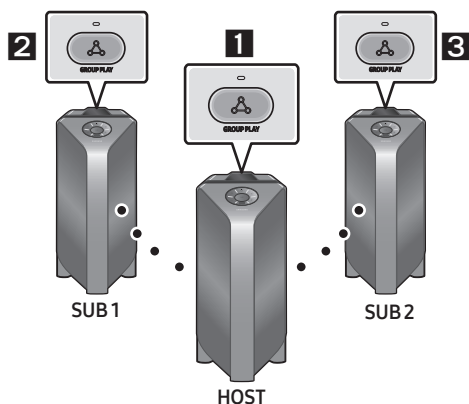

1. Appuyez sur le bouton **GROUP PLAY** sur le système HOST Sound Tower. Le message de « **HOST** » apparaît à l'affichage de la HOST Sound Tower et le LED clignote sur le bouton **GROUP PLAY**.
2. Appuyer sur la touche **GROUP PLAY** du système 2ème Sound Tower (SUB 1). Le message « **GROUP PLAY CONNECTED** » apparaît sur l'écran et la touche **GROUP PLAY** des deux systèmes s'arrête de clignoter.
3. Appuyer sur la touche **GROUP PLAY** du 3ème système Sound Tower (SUB 2). Le message « **GROUP PLAY CONNECTED** » apparaît sur l'écran et la touche **GROUP PLAY** du système s'arrête de clignoter.
4. Pour ajouter d'autres systèmes Sound Tower, répéter l'étape 3.
5. Jouez la musique sur l'HOST Sound Tower. Le son émet de tous les systèmes liés.

### REMARQUES

- Si la Sound Tower est connecté de Samsung TV, sans Fil Group Play n'est pas disponible.
- La connexion sans fil Group Play est disponible pour tout système Sound Tower.
- Les conditions ambiantes ou d'autres facteurs liés aux périphériques connectés peuvent avoir un effet sur la qualité de lecture.
- Si la LED rouge se trouve sur le bouton **GROUP PLAY**, une erreur s'est produite dans la connexion sans fil Group Play. Recommencez les étapes 1 à 5.
- Le bouton **ADD STEREO** et le bouton **PAIRING** sur les systèmes de SUB Sound Tower ne sont pas disponibles alors qu'en mode Group Play sans fil.
- Le bouton **ADD STEREO** sur le système HOST Sound Tower n'est pas disponible alors qu'en mode Group Play sans fil.
- En ajoutant l'unité SUB, si vous appuyez et maintenez **GROUP PLAY** sur la SUB, avant que le message « **GROUP PLAY CONNECTED** » apparaît, il deviendra l'unité HOST à la place.

- Toutes les unités SUB doivent être connectées une par une. Par exemple, une fois qu'HOST est connecté, appuyez sur le bouton **GROUP PLAY** sur SUB 1 pour vous connecter, et après que SUB 1 est connecté, vous devez séquentiellement connecter SUB 2 et SUB 3 un par un.
- Lors de l'utilisation de Group Play, les périphériques Bluetooth connectés actuellement sont déconnectés et la connexion Bluetooth est désactivée.
- Les périphériques Bluetooth peuvent rechercher et se connecter uniquement à la HOST Sound Tower.
- En mode Group Play, les SUB ne peuvent pas se connecter au périphérique Bluetooth.
- Si vous éteignez puis rallumez la Sound Tower ou sélectionnez une source autre que **BT** sur une unité SUB, en mode Group Play, le mode Group Play est déconnecté.
- Ce produit ne prend pas en charge le flux audio aptX avec le mode Group Play sans fil.

### Déconnexion du mode Group Play sans fil.

1. Appuyer sur la touche **GROUP PLAY** et la maintenir enfoncée pendant 5 secondes (HOST ou SUB) après le mode Group Play connecté ou appuyer sur la touche **GROUP PLAY** (HOST ou SUB) avant le mode Group Play connecté.
  - « **OFF-GROUP PLAY** » apparaît sur l'écran et la LED au-dessus de la touche **GROUP PLAY** est éteinte.
2. Si vous sélectionnez une source autre que **BT** sur les unités SUB ou éteignez l'HOST Sound Tower, le mode Group Play est déconnecté.
  - Si la déconnexion est effectuée à partir de la HOST Sound Tower, la Group Play est déconnectée.

### Indications par LED

LED	ÉTAT	Description
Vert	Clignotement	En attente d'une connexion Group Play sans fil.
	On	La connexion sans fil Group Play a réussi.
Rouge	On	Une erreur a eu lieu lors de la connexion sans fil Group Play.

### REMARQUE

- Dans une connexion sans fil, la qualité de lecture peut être instable selon l'environnement Bluetooth.  
Pour une meilleure lecture, veuillez garder l'appareil en mode Group Play câblé.

## En utilisant un Smartphone et le mode Groupe Stereo

Connectez les deux Sound Tower et les utilisez avec votre smartphone pour profiter du son stéréo.

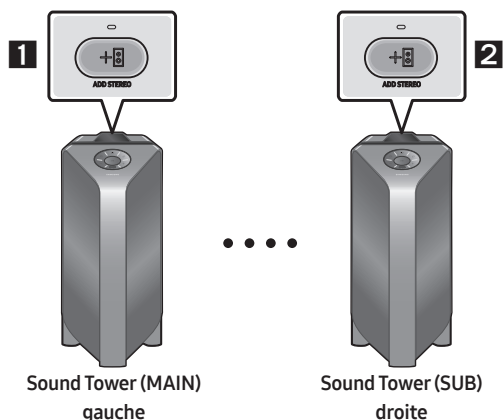

1. Appuyer sur le bouton **ADD STEREO** du système Sound Tower de gauche.  
Le message « **SEARCHING STEREO** » apparaît et la LED clignote sur le bouton **ADD STEREO**.
2. Appuyer sur le bouton **ADD STEREO** du système Sound Tower droit. Le message « **SEARCHING STEREO** » apparaît sur l'écran et la LED clignote sur le bouton **ADD STEREO**.
3. Lorsque la connexion est réalisée, le message « **LEFT** » apparaît sur le système MAIN Sound Tower et le message « **RIGHT** » apparaît sur le système SUB Sound Tower.
  - Le système MAIN Sound Tower émet le son du canal gauche et le système SUB Sound Tower émet le son du canal droit. Appuyez sur le bouton **ADD STEREO** sur la MAIN ou SUB Sound Tower pour changer le canal de son de la Sound Tower.
4. Jouez la musique en connectant son smartphone à la MAIN Sound Tower et le Bluetooth. Le son émet à partir des deux Sound Tower.

### REMARQUES

- Pour utiliser le mode Groupe Stereo, les deux systèmes Sound Tower doivent être du même modèle.
- Les conditions ambiantes ou d'autres facteurs liés aux périphériques connectés peuvent avoir un effet sur la qualité de lecture.
- Si la LED rouge est sur le bouton **ADD STEREO**, une erreur s'est produite dans la connexion du Groupe Stereo. Répéter l'étape 1 et l'étape 3.
- Le Télécommande, les boutons **BT PAIRING**, **GROUP PLAY** et  (**Source**) sur les systèmes SUB Sound Tower sont désactivés lorsqu'en mode Groupe Stereo.
- Le bouton **GROUP PLAY** sur le système MAIN Sound Tower n'est pas disponible lorsqu'en mode Groupe Stereo.

- En mode autre que « **BT** » (par exemple, mode **USB, AUX**), la musique est jouée uniquement dans la MAIN Sound Tower et la musique n'est pas lue dans la SUB Sound Tower.
- Les couleurs d'éclairage entre la MAIN Sound Tower et la SUB Sound Tower peuvent varier.
- Le périphérique Bluetooth porte le même nom que la MAIN Sound Tower et la SUB Sound Tower lorsqu'il est connecté au périphérique Bluetooth, et seulement la MAIN Sound Tower peut être connectée.
- Ce produit ne prend pas en charge aptX le flux audio avec Stereo mode de Groupe.
- Si vous essayez de vous connecter à un périphérique Bluetooth pendant que le groupe Stereo est en cours de connexion, le mode groupe Stereo peut échouer.

## Mettre fin à la Stereo mode de Groupe

Appuyez sur le bouton **ADD STEREO** (MAIN ou SUB) pour au moins 5 secondes après de la connexion du Groupe Stereo.

- « **OFF-STEREO MODE** » apparaît sur l'écran et la LED au-dessus de la touche **ADD STEREO** est éteinte.

## Indications par LED

LED	ÉTAT	Description
Vert	Clignotement	En attente d'une connexion Groupe Stereo.
	On	La connexion du groupe Stereo a réussi.
Rouge	On	Une erreur a eu lieu lors de la connexion du groupe Stereo.

## En utilisant la TV Samsung et le mode Groupe Stereo

Connectez les deux Sound Tower par fil et utilisez-les avec TV Samsung pour profiter du son stéréo.

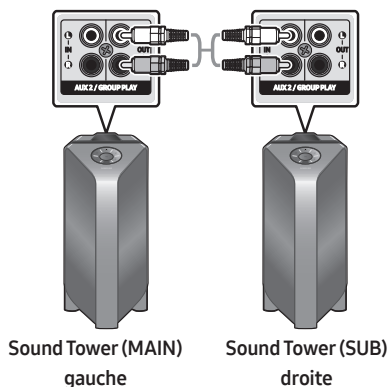

1. Reportez-vous à « **En utilisant un Smartphone et le mode Groupe Stereo** » pour connecter les deux Sound Tower dans un Groupe Stereo.

2. Connectez le câble RCA à **AUX2 OUT** sur MAIN et **AUX2 IN** sur le SUB comme indiqué en utilisant le câble RCA (non fourni).
3. En mode « **BT** », appuyez sur le bouton « **AUX** » de la télécommande de MAIN Sound Tower pendant au moins 5 secondes. « **SEARCHING TV STEREO** » apparaît sur l'affichage.
4. Lorsque la connexion est terminée, la « **TV STEREO MODE** » apparaît sur l'affichage, et puis le **CHANNEL** de sortie actuel s'affiche.
5. Lorsque la connexion est terminée, un message « **SEARCHING TV** » apparaît sur l'affichage MAIN Sound Tower et un « **SUB** » apparaît sur l'affichage SUB Sound Tower.
  - La MAIN Sound Tower émet le son du canal gauche et la SUB Sound Tower émet le son du canal droit. Appuyez sur le bouton **ADD STEREO** de la MAIN ou SUB Sound Tower pour changer le canal de son de la Sound Tower.
6. Connectez un TV et la MAIN Sound Tower via Bluetooth pour jouer la musique. Le son est émis par les deux Sound Tower.

## REMARQUES

- Pour utiliser le mode Groupe Stereo, les deux Sound Tower doivent être du même modèle.
- Un voyant rouge sur la LED du bouton **ADD STEREO** indique une erreur dans la connexion du Groupe Stereo. Essayez à nouveau les Étapes 1 à 5.
- En mode Groupe Stereo, la télécommande, les boutons **BT PAIRING**, **GROUP PLAY** et  (**Source**) de la SUB Sound Tower sont désactivés.
- Le bouton **GROUP PLAY** de la MAIN Sound Tower n'est pas disponible en mode Groupe Stereo.
- Si la TV Samsung soutient une connexion simple, la fenêtre contextuelle de connexion s'affiche automatiquement sur la TV et si vous sélectionnez « **Oui** », il se connecte à la TV. S'il existe un historique de connexion précédente entre la TV Samsung et la Sound Tower, il sera connecté à TV Samsung sans fenêtre contextuelle. Pour une connexion simple à TV Samsung, reportez-vous à la page 17.
- Les couleurs d'éclairage peuvent varier entre la MAIN Sound Tower et la SUB Sound Tower.
- Lors de la connexion à un TV, les noms des MAIN and SUB Sound Tower sont les mêmes dans la liste Bluetooth de la TV, et seulement la MAIN Sound Tower peut être connectée.

## Mettre fin à la connexion en mode Groupe Stereo

Appuyez sur le bouton **ADD STEREO** (MAIN ou SUB) pendant au moins 5 secondes après la connexion du Groupe Stereo.

- Le « **OFF-STEREO MODE** » apparaît sur l'afficheur et le LED sur le bouton **ADD STEREO** s'éteint.

# 04 CONNEXION D'UN APPAREIL EXTERNE

Il est possible de se connecter à un appareil externe via un réseau câblé ou sans fil pour écouter le son de l'appareil externe avec le système Sound Tower.

## Connexion à l'aide d'un câble audio analogique (AUX)

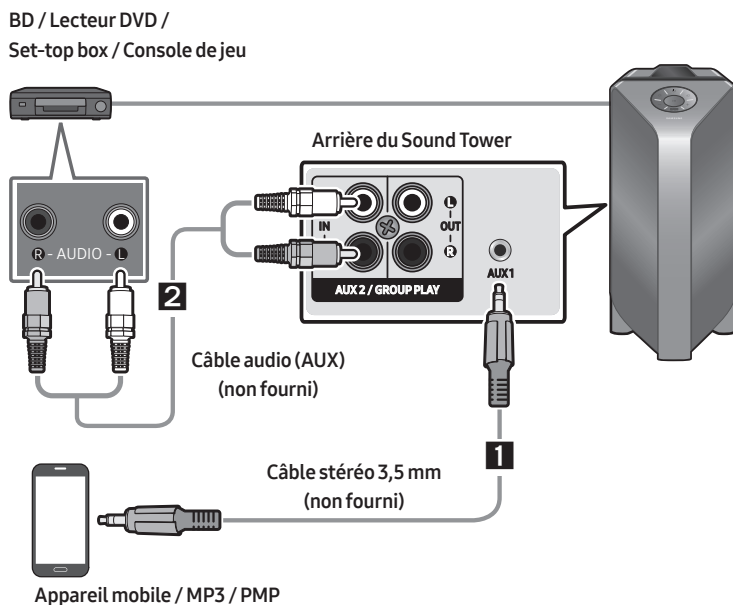

### 1 Câble stéréo 3,5 mm (AUX1)

1. Connecter la prise **AUX1** de l'unité principale à la prise AUDIO OUT du périphérique source à l'aide d'un câble stéréo de 3,5 mm.
2. Sélectionner le mode « **AUX1** » en appuyant sur la touche  (**Source**) du panneau supérieur ou de la télécommande.
  - Vous pouvez également sélectionner une source à l'aide de la touche **AUX** de la télécommande.

### 2 Câble audio (AUX2)

1. Connecter les bornes **AUX2 (IN)** de l'unité principale aux bornes AUDIO OUT du périphérique source à l'aide d'un câble audio.
2. Sélectionner le mode « **AUX2** » en appuyant sur la touche  (**Source**) du panneau supérieur ou de la télécommande.
  - Vous pouvez également sélectionner une source à l'aide de la touche **AUX** de la télécommande.

# Connexion d'un appareil mobile via Bluetooth

Lorsqu'un appareil mobile est connecté à l'aide du Bluetooth, il est possible d'entendre un son stéréo sans les inconvénients d'un câblage.

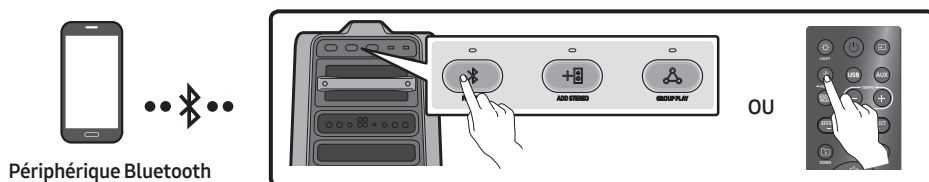

## La connexion initiale

1. Maintenez appuyée la touche **PAIRING** pendant plus de 5 secondes pour entrer dans le mode « **BT PAIRING** ».
- (OU) Appuyez sur la **PAIRING** bouton sur le panneau arrière.
2. Sur votre appareil, sélectionner « **[AV] MX-T70** » dans la liste qui apparaît.
  - Lorsque le Sound Tower est connecté au périphérique Bluetooth, [**Nom du périphérique Bluetooth**] → « **BT** » apparaît sur l'écran avant.
3. Lecture de fichiers musicaux à partir de l'appareil connecté via Bluetooth grâce au Sound Tower.

## Si l'appareil ne parvient pas à se connecter

- Si une liste des Sound Tower précédemment connectés (par exemple « **[AV] MX-T70** ») apparaît dans la liste, supprimez-la.
- Répéter ensuite les étapes 1 et 2.

## Quelle est la différence entre BT READY et BT PAIRING ?

- **BT READY** : Ce mode vous permet de rechercher des téléviseurs précédemment connectés ou de connecter un appareil mobile précédemment connecté à Sound Tower.
- **BT PAIRING** : Ce mode vous permet de connecter un nouvel appareil au Sound Tower. (Appuyez sur la touche et maintenez-le **PAIRING** bouton sur la télécommande pendant plus de 5 secondes ou appuyez sur la **PAIRING** bouton sur l'arrière de la Sound Tower pour entrer dans le « **BT PAIRING** » mode.)

## Connexion multiple Bluetooth

Sound Tower prend en charge jusqu'à deux connexions simultanées d'appareils Bluetooth. Sound Tower peut jouer de la musique via l'un des appareils Bluetooth connectés sans déconnecter le second appareil.

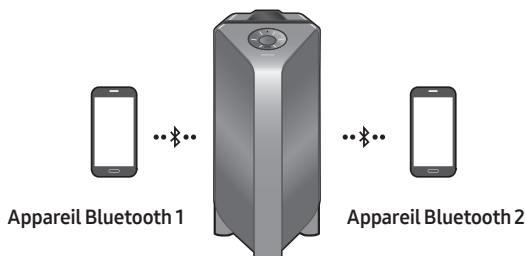

1. Connectez pour la première fois Sound Tower au premier appareil et au second appareil respectivement. (voir page 14)
2. La musique ne peut être jouée que sur l'un des deux appareils connectés, et lorsque la musique est jouée sur l'autre appareil, la musique sur l'appareil de lecture est mise en pause.

### REMARQUES

- Si vous souhaitez connecter Sound Tower à un troisième appareil, vous pouvez déconnecter Sound Tower de l'un des deux appareils actuellement connectés, puis connecter Sound Tower au troisième appareil.
- Si le Sound Tower et les deux appareils sont connectés, lors du couplage avec un nouvel appareil Bluetooth, les appareils connectés peuvent être déconnectés.
- Vous pouvez vous connecter à deux appareils Bluetooth en même temps.
- Si un code PIN vous est demandé lors de la connexion d'un appareil Bluetooth, entrer <0000>.
- Les conditions ambiantes ou d'autres facteurs liés aux périphériques connectés peuvent avoir un effet sur la qualité de lecture.
- Le Sound Tower s'éteint automatiquement au bout de 20 minutes sans qu'aucune commande n'ait été saisie à l'état prêt.
- Il se peut que Sound Tower n'effectue pas correctement la recherche ou la connexion Bluetooth dans les circonstances suivantes :
  - S'il y a un fort champ électrique autour du Sound Tower.
  - Si plusieurs appareils Bluetooth sont appairés simultanément avec l'audio Sound Tower.
  - Si le périphérique Bluetooth est éteint, n'est pas en place ou fonctionne mal.
- Les appareils électroniques peuvent causer des interférences radio. Les appareils qui génèrent des ondes électromagnétiques doivent être tenus éloignés de l'unité principale Sound Tower - par exemple, les micro-ondes, les appareils LAN sans fil, etc.
- Lorsque Sound Tower est connecté à votre téléviseur par connexion Bluetooth, la vidéo du téléviseur et l'audio de Sound Tower peuvent ne pas être synchronisées car la distance entre Sound Tower et le téléviseur est trop grande. Il est recommandé de rapprocher le Sound Tower de votre téléviseur à moins d'un mètre de votre téléviseur.

- Lorsque le haut-parleur est en mode de Connexion multiple Bluetooth, vous devez connecter l'autre périphérique Bluetooth et le haut-parleur en quelques minutes (environ 1 minute). Dans le cas contraire, le mode de Connexion multiple Bluetooth sera annulé.
- Il se peut que la Connexion multiple Bluetooth ne soit pas prise en charge en fonction des spécifications de l'appareil connecté.
- Les périphériques Bluetooth amovibles (ex : dongles, etc.), les téléphones windows, les ordinateurs portables, les téléviseurs, etc., ne supportent pas la connexion Bluetooth Multi.
- Après le couplage de la connexion Bluetooth Multi, il peut y avoir un léger délai avant que la musique ne commence à être lue selon les périphériques Bluetooth.
- Si vous vous éloignez trop de la portée du Sound Tower sans déconnecter votre périphérique Bluetooth, la connexion d'autres périphériques Bluetooth peut prendre quelques minutes. Si vous éteignez et rallumez votre Sound Tower, vous pouvez connecter vos périphériques.

## Indications par LED

LED	ÉTAT	Description
Bleu	Clignotement rapide	Mode BT PAIRING
	Clignotement	Mode BT READY
	On	Un périphérique Bluetooth est connecté.

## Utilisation de la Mise sous tension Bluetooth (Bluetooth Power On)

Lorsque la fonction Sound Tower est désactivée, il est possible de connecter votre appareil intelligent au produit via une connexion Bluetooth pour l'allumer.

1. Appuyer et maintenir enfoncée la touche **BASS** de la télécommande ou du panneau supérieur pour activer la fonction Mise sous tension Bluetooth. Le message « **ON-BLUETOOTH POWER** » s'affiche à l'écran.
2. Lorsque la fonction Sound Tower est désactivée, connecter votre appareil intelligent au produit via Bluetooth. (Pour plus d'informations sur les connexions Bluetooth, reportez-vous au manuel de votre appareil intelligent).
3. Une fois la connexion établie, Sound Tower s'allume automatiquement en mode Bluetooth.
  - Sélectionner la musique que vous souhaitez écouter à partir de votre appareil intelligent.

## REMARQUE

- Maintenez appuyée la touche **BASS** pendant plus de 5 secondes sur la télécommande ou le panneau supérieur pour activer et désactiver mise sous tension Bluetooth.  
Quand vous appuyez sur la touche **BASS**, le Sound Tower affiche :  
**ON-BLUETOOTH POWER → OFF-BLUETOOTH POWER**

# Connecter le téléviseur Samsung via Bluetooth



Si Sound Tower est connecté à Samsung TV via Bluetooth, Sound Tower peut être contrôlé par l'interface utilisateur de la télévision. (Volume +/-, mise en sourdine et mise sous tension)

## Connexion facile avec la télévision Samsung (Mode SEARCHING TV)

Sound Tower dispose du mode « **SEARCHING TV** » pour une connexion facile avec la télévision Samsung.

1. Appuyer et maintenir le bouton  (**Source**) sur la télécommande ou le panneau supérieur, puis Sound Tower commencera à rechercher Samsung TV. Le message « **SEARCHING TV** » apparaît à l'écran. (Ou, lorsque la connexion du mode filaire Groupe Stereo est terminée, le mode « **SEARCHING TV** » est automatiquement activé.)
2. Si les téléviseurs Samsung prennent en charge la connexion facile, une fenêtre contextuelle de connexion s'affichera sur la télévision. Si Samsung TV s'est déjà connecté avec Sound Tower auparavant, Samsung TV sera connecté sans fenêtre contextuelle.
3. Si Sound Tower ne trouve aucun Samsung TV dans les 5 minutes, Sound Tower terminera le mode « **SEARCHING TV** » et se mettra en mode « **BT PAIRING** ». Si vous trouvez un Samsung TV, Sound Tower demandera la connexion à ce téléviseur.

### REMARQUES

- En mode de Group Play sans fil, la recherche sur la télévision n'est pas disponible.
- Pour arrêter la recherche sur la télévision Samsung, éteindre Sound Tower ou appuyer sur le bouton  (**Source**) ou  **PAIRING**.
- Sound Tower ne supporte pas la multi-connexion si le Samsung TV est connecté.
- Lorsque la Samsung TV est connectée, le mode sonore est **PARTY** et le bouton **SOUND MODE** n'est pas disponible.
- Tant que Samsung TV est connecté, Sound Tower APP ne peut pas se connecter avec Sound Tower.
- La fenêtre contextuelle de connexion ne peut pas être affichée selon les spécifications de la télévision.
- Vous pouvez sélectionner et vous connecter directement à partir de la liste des haut-parleurs Bluetooth sur votre téléviseur lorsque la fenêtre contextuelle de connexion n'apparaît pas sur votre télévision.

# 05 CONNEXION D'UN PÉRIPHÉRIQUE DE STOCKAGE USB

Il est possible de lire des fichiers musicaux situés sur des périphériques de stockage USB grâce au système Sound Tower.

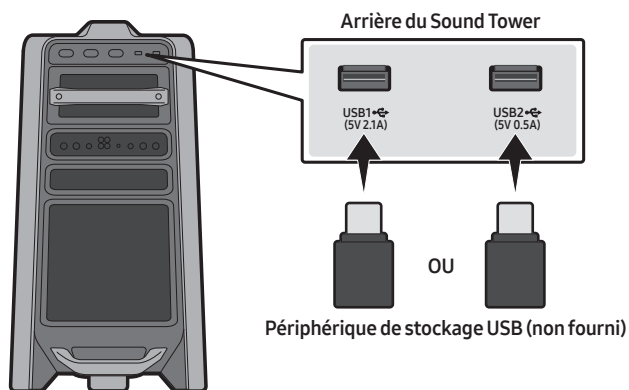

1. Connecter un périphérique de stockage USB aux ports USB1 ou USB2 de votre Sound Tower.
2. Appuyer sur la touche  (**Source**) du panneau supérieur ou de la télécommande, puis sélectionner « **USB1** » ou « **USB2** ».
  - Il est également possible de sélectionner une source à l'aide de la touche **USB** de la télécommande.
3. L'écran affiche « **USB1** » ou « **USB2** ».
4. Lecture de fichiers musicaux à partir du périphérique de stockage USB grâce au système Sound Tower.
  - Le Sound Tower s'éteint automatiquement (Mise hors tension automatique) si le périphérique USB n'est pas connecté, si la lecture est arrêtée ou s'il n'y a pas de saisie pendant plus de 20 minutes.

## REMARQUES

- Ce produit ne prend en charge que les périphériques de stockage USB formatés dans le système de fichiers FAT et FAT32.
- Ce produit ne prend pas en charge le stockage des disques durs et des appareils mobiles.
- Un maximum de 999 fichiers peuvent être lus par périphérique de stockage USB.
- Un maximum de 256 dossiers peuvent être lus par périphérique de stockage USB.

## Formats audio pris en charge

Codec audio	Codec audio	Fréquence d'échantillonnage	Débit binaire
*.mp3	MPEG 1 Layer3	32 kHz ~ 48 kHz	32 kbps ~ 320 kbps
	MPEG 2 Layer3	16 kHz ~ 24 kHz	8 kbps ~ 160 kbps
	MPEG 2.5 Layer3	8 kHz ~ 12 kHz	8 kbps ~ 160 kbps
*.wma	WMA7/8/9	8 kHz ~ 48 kHz	32 kbps ~ 320 kbps
*.aac	AAC	8 kHz ~ 96 kHz	< 1728 kbps
	AAC-LC	8 kHz ~ 96 kHz	< 1728 kbps
	HE-AAC	8 kHz ~ 96 kHz	< 1728 kbps
*.wav	PCM/LPCM/ IMA_ADPCM	8 kHz ~ 192 kHz	< 5 Mbps
*flac	-	8 kHz ~ 192 kHz	< 5 Mbps

### REMARQUES

- Ce produit ne supporte pas le codec WMA Professional.
- Le tableau ci-dessus montre les taux d'échantillonnage et les débits binaires pris en charge. Les fichiers dans des formats qui ne sont pas pris en charge ne seront pas lus.
- Les fichiers AAC ne supportent que le format natif ADTS.

## Mise à jour du logiciel

### Samsung peut offrir des mises à jour pour le firmware du système de Sound Tower à l'avenir.

Si une mise à jour est proposée, il est possible de mettre à jour le firmware en connectant un périphérique USB avec la mise à jour du firmware stockée sur celui-ci au port **USB1** ou **USB2** de votre Sound Tower. Pour plus d'informations sur la façon de télécharger les fichiers de mise à jour, rendez-vous sur le site Web de Samsung Electronics à l'adresse [www.samsung.com](http://www.samsung.com)→Support.







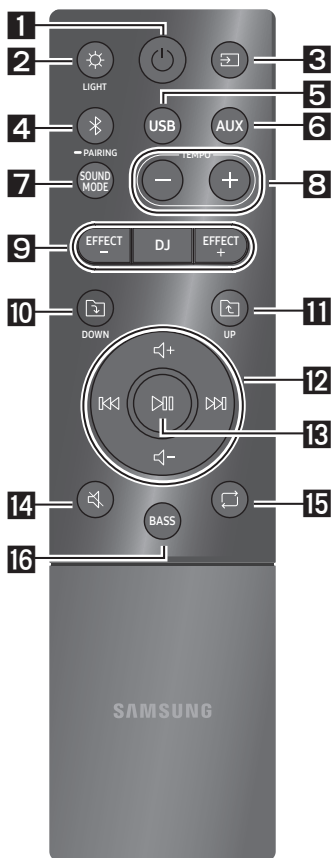



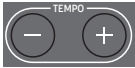









Ensuite, entrer ou sélectionner le numéro de modèle de votre Sound Tower, sélectionner l'option Software & Apps, puis Downloads. Notez que les noms des options peuvent varier.



# 06 UTILISATION DE LA TÉLÉCOMMANDE

## Comment utiliser la télécommande Alimentation



1	 Alimentation	Active et désactive le Sound Tower.
2	 LIGHT	Appuyez sur le bouton  (LIGHT) pour activer le mode d'éclairage. A chaque pression sur la touche, le mode d'éclairage souhaité est sélectionné en choisissant <b>AMBIENT, PARTY, DANCE, THUNDERBOLT, STAR</b> ou <b>OFF</b> .
3	 Source	Appuyer sur pour sélectionner une source connectée au Sound Tower. Chaque fois que vous appuyez sur la touche pour sélectionner une source souhaitée en choisissant <b>BT, USB1, USB2, AUX1</b> ou <b>AUX2</b>
4	 Bluetooth PAIRING	Appuyer sur pour sélectionner une source directement en mode « <b>BT</b> ». Maintenez appuyée la touche pendant plus de 5 secondes pour entrer dans le mode « <b>BT PAIRING</b> ». Il est possible de connecter le Sound Tower à un nouveau périphérique Bluetooth dans ce mode en sélectionnant le Sound Tower dans la liste de recherche du périphérique Bluetooth.
5	 USB	Appuyer pour sélectionner les sources <b>USB1</b> ou <b>USB2</b> connectées au Sound Tower.
6	 AUX	Appuyer sur pour sélectionner les sources <b>AUX1</b> ou <b>AUX2</b> connectées au Sound Tower.
7	 SOUND MODE	A chaque pression sur la touche, on sélectionne l'effet sonore souhaité parmi <b>PARTY, STANDARD, HIPHOP, EDM, ROCK, LATIN, HOUSE</b> ou <b>REGGAE</b> .

8	 <p>TEMPO +, -</p>	<p>Appuyer sur les boutons <b>TEMPO +</b> ou <b>TEMPO -</b> pour changer le tempo de la musique vers le haut ou le bas.</p> <ul style="list-style-type: none"> <li>La fonction est uniquement disponible dans les modes <b>USB1</b> et <b>USB2</b>.</li> </ul>
9	 <p>DJ</p>	<p>Cette fonction permet d'activer la fonction d'effet DJ. A chaque pression sur la touche, on sélectionne l'effet sonore DJ désiré en choisissant <b>NOISE, FILTER, CRUSH, CHORUS, WAHWAH</b> ou <b>OFF</b>.</p>
	 <p>EFFECT +, -</p>	<p>Appuyer sur les boutons <b>EFFECT +</b> ou <b>EFFECT -</b> pour changer le niveau de chaque effet sonore DJ vers le haut ou le bas.</p>
10	 <p>Dossier DOWN</p>	<p>Appuyer sur le bouton  (<b>DOWN</b>) pour passer au dossier suivant du périphérique USB.</p>
11	 <p>Dossier UP</p>	<p>Appuyer sur le bouton  (<b>UP</b>) pour passer au dossier précédent du périphérique USB.</p>
12	 <p>Volume haut, Volume bas / Passer</p>	<ul style="list-style-type: none"> <li><b>Volume haut, Volume bas</b> Appuyer sur  (<b>Volume haut</b>) ou  (<b>Volume bas</b>) pour régler le niveau de volume haut ou bas.</li> <li><b>Passer la musique</b> Appuyer sur la touche  pour sélectionner le fichier musical suivant. Appuyer sur la touche  pour sélectionner le fichier musical précédent. Appuyer et maintenir enfoncée la touche  ou la touche  pendant plus de 3 secondes en mode lecture USB pour avancer ou reculer dans la recherche. Appuyer de nouveau sur la touche  ou sur la touche  pendant plus de 3 secondes pour revenir à la Appuyer de nouveau sur cette touche pour rétablir le son.</li> </ul>
13	 <p>Lecture / Pause</p>	<p>Appuyer sur la touche  pour interrompre temporairement un fichier musical. Lorsque vous appuyer de nouveau sur la touche, le fichier musical est lu.</p> <ul style="list-style-type: none"> <li><b>Fonction de Mise hors tension automatique (Auto Power Down)</b> Pour désactiver la fonction Mise hors tension automatique pendant que l'unité est en mode <b>AUX1, AUX2</b>, maintenez appuyée la touche  pendant plus de 5 secondes. L'écran affiche alors <b>ON-AUTO POWER DOWN / OFF ON-AUTO POWER DOWN</b>.</li> </ul>
14	 <p>Muet</p>	<p>Appuyer sur le bouton  (<b>Muet</b>) pour couper le son. Appuyer de nouveau sur cette touche pour rétablir le son.</p>

15	 <p>Répéter</p>	<p>Appuyer sur la touche  (<b>Répéter</b>) pour utiliser la fonction Repeat en mode « <b>USB1</b> » et « <b>USB2</b> ».</p> <p>A chaque pression sur la touche, il est possible de sélectionner la fonction de répétition désirée en choisissant <b>ONE, FOLDER, ALL, RANDOM</b> ou <b>OFF</b>.</p>
16	 <p>BASS</p>	<p>Appuyer sur le bouton <b>BASS</b> pour utiliser le son de basse puissant.</p> <p>Appuyer de nouveau sur cette touche pour revenir au son normal.</p> <p>Maintenez appuyée la touche <b>BASS</b> pendant plus de 5 secondes pour activer ou désactiver la fonction <b>BLUETOOTH POWER</b>.</p>

## Comment utiliser le Mode Son

Votre Sound Tower fournit des réglages d'égaliseur prédéfinis qui sont optimisés pour un genre musical particulier.

1. Appuyer sur le bouton **SOUND MODE** de la télécommande.
2. A chaque pression sur la touche **SOUND MODE** pour sélectionner l'effet sonore désiré en choisissant **PARTY, STANDARD, HIPHOP, EDM, ROCK, LATIN, HOUSE** ou **REGGAE**.

### REMARQUES

- La valeur par défaut du mode sonore est **PARTY**.
- Quand l'appareil est éteint, maintenez appuyée la touche  sur le produit ou la télécommande pendant plus de 5 secondes pour allumer avec le réglage par défaut Mode Sonore.

## Comment utiliser l'effet DJ

La fonction DJ Effect permet d'activer l'effet sonore DJ Effect. Le niveau de chaque effet est réglable.

1. Appuyer sur la touche **DJ** de la télécommande.
2. Dès que vous appuyez sur la touche **DJ**, le Sound Tower navigue dans les effets DJ disponibles :
  - **NOISE** : Créer du bruit blanc et mixé avec le son original à travers le filtre et la sortie.
  - **FILTER** : Crée un effet similaire au son des aigus ou des basses uniquement.
  - **CRUSH** : Crée un effet qui rend le son original plus aigu.
  - **CHORUS** : Crée un effet similaire à un chœur chantant.
  - **WAHWAH** : Crée un effet 'Wah~ Wah~ Wah~'.
  - **DJ EFFECT OFF** : Désactive l'effet DJ.
3. Appuyez sur les touches **EFFECT +** ou **EFFECT -** pour augmenter ou diminuer le niveau de chaque effet sonore DJ de -15 à +15.

### REMARQUE

- Quand l'appareil est éteint, maintenez appuyée la touche  sur le produit ou la télécommande pendant plus de 5 secondes pour allumer avec le réglage par défaut effet DJ.

# 07 UTILISATION DE L'APPLICATION SAMSUNG SOUND TOWER (GIGA PARTY AUDIO)

## Installer l'application Samsung Sound Tower (Giga Party Audio)

Pour contrôler ce produit avec votre Smart Device et l'application Samsung Sound Tower (Giga Party Audio), télécharger l'application Samsung Sound Tower (Giga Party Audio) depuis Google Play Store ou Apple App Store, et l'installer sur votre Smart Device.

### REMARQUES

- L'application Samsung Sound Tower (Giga Party Audio) est compatible avec les téléphones mobiles Android fonctionnant sous Android OS 6.0 ou ultérieur.
- L'application Samsung Sound Tower (Giga Party Audio) est compatible avec les appareils mobiles Apple fonctionnant sous iOS 10.0 ou supérieur.

Recherche de marché : Samsung Sound Tower ou Samsung Giga Party Audio



## Lancement de l'application Samsung Sound Tower (Giga Party Audio)

Pour lancer et utiliser l'application Samsung Sound Tower (Giga Party Audio), touchez l'icône Samsung Sound Tower (Giga Party Audio) sur votre appareil intelligent, puis suivre les instructions à l'écran.



# 08 DÉPANNAGE

Avant de demander de l'aide, vérifiez ce qui suit.

## L'appareil ne s'allume pas.

**Le cordon d'alimentation est-il branché dans la prise ?**

- Brancher la fiche d'alimentation à la prise de courant.

**Une fonction ne fonctionne pas lorsque vous appuyez sur la touche.**

**Y a-t-il de l'électricité statique dans l'air ?**

- Débrancher la fiche d'alimentation et la rebrancher.

**Les pertes de son se produisent en mode BT.**

- Voir les sections Connexion Bluetooth à la page 14.

**Le son n'est pas produit.**

**La fonction Muet est-elle activée ?**

- Appuyer sur la touche  (Muet) pour annuler la fonction mute.

**Le volume est-il réglé au minimum ?**

- Régler le volume.

**La télécommande ne fonctionne pas.**

**Les piles sont déchargées ?**

- Remplacer les piles par des piles neuves.

**La distance entre la télécommande et l'unité principale Sound Tower est-elle trop grande ?**

- Rapprocher la télécommande de l'unité principale Sound Tower.

**La connexion du groupe Stereo ne fonctionne pas.**

**Le système est-il en mode Group Play sans fil ?**

- Déconnecter le mode de Group Play sans fil et réessayer la connexion de Groupe Stereo.

**Impossible d'établir de connexion Bluetooth.**

**Le système est-il connecté à un autre système en mode sans fil Group Play ou en mode Groupe Stereo ?**

- Essayer à nouveau la connexion Bluetooth après avoir déconnecté la connexion sans fil Group Play ou de Groupe Stereo.

**Les deux appareils Bluetooth sont-ils déjà connectés ?**

- Essayer à nouveau la connexion Bluetooth après avoir déconnecté les autres connexions Bluetooth.

**Le bouton  PAIRING ne fonctionne pas.**

**Le système est-il en mode Group Play sans fil ou en mode Groupe Stereo ?**

- Essayer de nouveau après avoir déconnecté la connexion sans fil de Group Play ou de Groupe Stereo.

**Je souhaite commuter le système HOST (MAIN) à l'autre en mode Group Play sans fil ou de connexion Groupe Stereo.**

- Déconnectez le mode Group Play, appuyez d'abord sur le Haut-parleur que vous voulez faire comme HOST, et après qu'il affiche le message « **HOST** », connectez les autres un par un.
- Avec le mode Groupe Stereo, MAIN est fixe. Vous ne pouvez pas changer les autres en tant que MAIN.

**Je veux lire AUX1 ou AUX2 plus de 8 heures sans saisie de commande.**

- Maintenez appuyée la touche  pendant plus de 5 secondes en mode **AUX1** ou **AUX2** pour désactiver la fonction Mise hors tension automatique. Passer de **ON-AUTO POWER DOWN** à **OFF-AUTO POWER DOWN**.

### Je ne peux pas connecter un SUB à Group Play.

- Après 1 heure, l'HOST bloquera tous SUB supplémentaires d'être ajouté. Appuyez sur le bouton **GROUP PLAY** sur HOST, après avoir affiché le message « **HOST** », la SUB peut être reconnecté.

### Impossible d'établir une connexion « Sans fil/ Groupe câblé/Groupe câblé/Stéréo/Bluetooth ».

#### La distance entre les systèmes est-elle trop grande ?

- Il est recommandé d'effectuer un appairage « Sans fil/Groupe câblé/Groupe câblé/Stéréo/Bluetooth » à moins de 1 mètre du système.
- Il est recommandé que la distance de fonctionnement entre les systèmes Sound Tower soit inférieure à 10 mètres.

## 09 LICENCE



The Bluetooth® word mark and logos are registered trademarks owned by the Bluetooth SIG, Inc. and any use of such marks by Samsung Electronics Co., Ltd. is under license. Other trademarks and trade names are those of their respective owners.



Qualcomm aptX is a product of Qualcomm Technologies, Inc. and/or its subsidiaries. Qualcomm is a trademark of Qualcomm Incorporated, registered in the United States and other countries. aptX is a trademark of Qualcomm Technologies International, Ltd., registered in the United States and other countries.

## 10 AVIS DE LICENCE LIBRE

Pour toute requête et demande concernant les sources ouvertes, contactez Samsung via e-mail à l'adresse ([oss.request@samsung.com](mailto:oss.request@samsung.com)).

## 11 REMARQUE IMPORTANTE À PROPOS DU SERVICE

Les figures et les illustrations du présent Manuel d'utilisation sont fournies à titre de référence uniquement et peuvent différer de l'apparence du produit réel.

# 12 SPÉCIFICATIONS ET GUIDE

## Spécifications

Nom du modèle	MX-T70	
USB1/USB2	USB1: 5V/2,1A USB2: 5V/0,5A	
Poids	26,5 kg	
Dimensions (L x H x P)	463,0 x 884,0 x 455,0 mm	
Plage de températures en fonctionnement	+5°C à +35°C	
Plage d'humidité en fonctionnement	10 % ~ 75 %	
AMPLIFICATEUR Puissance de sortie nominale	Tweeter	150W x 2, 12 ohm
	Moyenne	300W x 2, 6 ohm
	Woofers	600W x 1, 3 ohm









### REMARQUES

- Samsung Electronics Co., Ltd se réserve le droit de modifier les caractéristiques sans préavis.
- Le poids et les dimensions sont approximatifs.

# INFORMAÇÕES DE SEGURANÇA

## COMPONENTES INCLUÍDOS AVISOS DE SEGURANÇA

PARA REDUZIR O RISCO DE CHOQUES ELÉCTRICOS, NÃO RETIRE A TAMPA POSTERIOR. O INTERIOR NÃO CONTÉM PEÇAS PASSÍVEIS DE REPARAÇÃO PELO UTILIZADOR. A MANUTENÇÃO DEVE SER EFECTUADA POR PESSOAL TÉCNICO QUALIFICADO. Consulte a tabela abaixo para uma explicação dos símbolos que poderão estar no seu produto Samsung.

	<b>CUIDADO</b> <b>RISCO DE CHOQUE ELÉCTRICO. NÃO ABRIR.</b>	
	Este símbolo indica a presença de alta tensão no interior do produto. É perigoso estabelecer qualquer tipo de contacto com as peças existentes no interior do produto.	
	Este símbolo indica a existência de documentação importante relativa ao funcionamento e manutenção deste produto (fornecida com o mesmo).	
	Produto de classe II: Este símbolo indica que não é necessária uma ligação eléctrica de segurança à terra. Se este símbolo não se encontrar num produto com fio de ligação à rede, o produto DEVERÁ possuir uma ligação de protecção segura à terra.	
	Tensão CA: Este símbolo indica que a tensão nominal é CA.	
	Tensão CC: Este símbolo indica que a tensão nominal é CC.	
	Cuidado, consulte as instruções de utilização: Este símbolo aconselha o utilizador a consultar o manual do utilizador quanto a informações de segurança.	

## AVISO

- Para reduzir o risco de fogo ou de choque eléctrico, não exponha este aparelho à chuva ou à humidade.

## CUIDADO

- PARA EVITAR CHOQUES ELÉCTRICOS, INSIRA TOTALMENTE A PARTE LARGA DA FICHA NA RANHURA LARGA.
- Este aparelho deve ser sempre ligado a uma tomada com ligação à terra.
- Para desligar o aparelho da corrente, tem de retirar a ficha da tomada eléctrica, pelo que a ficha tem de estar facilmente acessível.
- Não exponha o aparelho a gotas ou salpicos. Não coloque objectos com líquidos, tais como vasos, em cima do aparelho.
- Para desligar completamente o aparelho, tem de desligar o cabo de alimentação da tomada de parede. Por este motivo, o cabo de alimentação tem de estar sempre facilmente acessível.

# PRECAUÇÕES

1. Verifique se a fonte de alimentação CA da sua casa está em conformidade com os requisitos de energia indicados no autocolante de identificação localizado na parte traseira do seu produto. Instale o produto na horizontal, sobre uma base adequada (móvel), com espaço suficiente para permitir a ventilação 7-10 cm. Certifique-se de que os orifícios de ventilação não estão tapados. Não coloque a unidade sobre amplificadores ou sobre outro tipo de equipamento que possa aquecer. Esta unidade foi concebida para uma utilização contínua. Para desligar completamente a unidade, desligue a ficha CA da tomada de parede. Desligue a unidade quando não tencionar utilizá-la durante muito tempo.
2. Durante trovoadas, desligue a ficha de corrente da rede eléctrica. Os picos de tensão durante uma trovoada podem danificar a unidade.
3. Não exponha a unidade à luz solar directa nem a outras fontes de calor. A unidade poderá sobreaquecer e ficar danificada.
4. Proteja o produto da humidade (por exemplo, vasos) e de calor (por exemplo, uma lareira) ou de equipamento que crie campos magnéticos ou eléctricos fortes. Desligue o cabo de alimentação da tomada eléctrica se a unidade não funcionar correctamente. O produto não se destina a utilização industrial. Utilize este produto apenas para fins pessoais. Pode ocorrer condensação se o produto ou o disco tiverem sido armazenados em temperaturas baixas. Se transportar a unidade no Inverno, aguarde aproximadamente 2 horas para que a unidade fique à temperatura ambiente, antes de utilizar.

5. As pilhas utilizadas neste produto contêm químicos nocivos para o ambiente. Não deite as pilhas no lixo doméstico. Não elimine as pilhas através de fogo. Não provoque curto-circuito, não desmonte nem sobreaqueça as pilhas. Pode provocar uma explosão, se substituir as pilhas incorrectamente. Substitua-as apenas pelo mesmo tipo de pilhas ou por um tipo equivalente.

## SOBRE ESTE MANUAL

O manual de utilizador contém duas partes: este MANUAL DO UTILIZADOR em papel simples e um MANUAL COMPLETO detalhado que pode transferir.



### MANUAL DO UTILIZADOR

Consulte este manual para obter instruções de segurança, informações sobre a instalação do produto, sobre os componentes e sobre as ligações, bem como as especificações do produto.



### MANUAL COMPLETO

Pode analisar o código QR para aceder ao MANUAL COMPLETO no centro de assistência ao cliente online da Samsung. Para poder visualizar o manual no seu computador ou dispositivo móvel, transfira o manual em formato de documento a partir do website da Samsung. (<http://www.samsung.com/support>)

A conceção e as especificações estão sujeitas a alteração sem aviso prévio.  
Sound Tower é um novo nome para Giga Party Audio.

# CONTEÚDOS

<b>01</b>	<b>Verificar os componentes</b>	<b>2</b>
	Inserção de Pilhas antes de usar o Controlo Remoto (pilhas AAA X 2)	2
<b>02</b>	<b>Resumo do produto</b>	<b>3</b>
	Painel Superior do Sound Tower	3
	Painel Traseiro do Sound Tower	4
<b>03</b>	<b>Conectar o Sound Tower</b>	<b>6</b>
	Conectar a Energia Elétrica	6
	Como usar o Grupo de Áudio	7
<b>04</b>	<b>Conexão de um dispositivo externo</b>	<b>13</b>
	Conectar usando um Cabo de Áudio Analógico (AUX)	13
	Conectar um dispositivo móvel via Bluetooth	14
	Ligar a TV Samsung através de Bluetooth	17
<b>05</b>	<b>Conectar um dispositivo de armazenamento USB</b>	<b>18</b>
	Atualização de software	19
<b>06</b>	<b>Usar o controlo remoto</b>	<b>20</b>
	Como usar o controlo remoto	20
	Como usar o Modo de Som	22
	Como usar o Efeito DJ	22

<b>07</b>	<b>Usar a app Samsung Sound Tower (Giga Party Audio)</b>	<b>23</b>
	Instale a APP Samsung Sound Tower (Giga Party Audio)	23
	Lançamento da App Samsung Sound Tower (Giga Party Audio)	23
<b>08</b>	<b>Resolução de problemas</b>	<b>24</b>
<b>09</b>	<b>Licenças</b>	<b>25</b>
<b>10</b>	<b>Aviso de Licença de Open Source</b>	<b>25</b>
<b>11</b>	<b>Nota Importante sobre o Serviço</b>	<b>25</b>
<b>12</b>	<b>Especificações e guia</b>	<b>26</b>
	Especificações	26

# 01 VERIFICAR OS COMPONENTES



Unidade Principal do Sound Tower

Controlo Remoto/Pilhas

Cabo de Alimentação

- Para obter mais informações sobre a fonte de alimentação e o consumo de energia, consulte a etiqueta anexada ao produto. (Etiqueta: Parte traseira da Unidade Principal do Sound Tower)
- Para adquirir componentes adicionais ou cabos opcionais, entre em contacto com o Centro de Serviço da Samsung ou com o Apoio ao Cliente da Samsung.
- Ao mover o produto, não arraste ou puxe o produto a partir do chão. Levante o produto ao movê-lo.

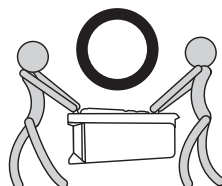
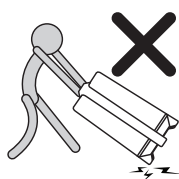

## Inserção de Pilhas antes de usar o Controlo Remoto (pilhas AAA X 2)

Deslize a tampa do compartimento das pilhas na direção da seta até que fique completamente removida. Insira 2 pilhas AAA (1,5V) orientadas com a polaridade correta. Deslize novamente a tampa do compartimento das pilhas de modo a fechá-lo.

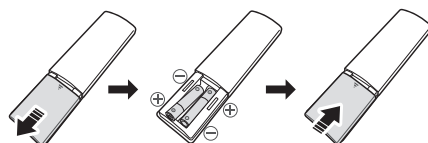

## 02 RESUMO DO PRODUTO

### Painel Superior do Sound Tower

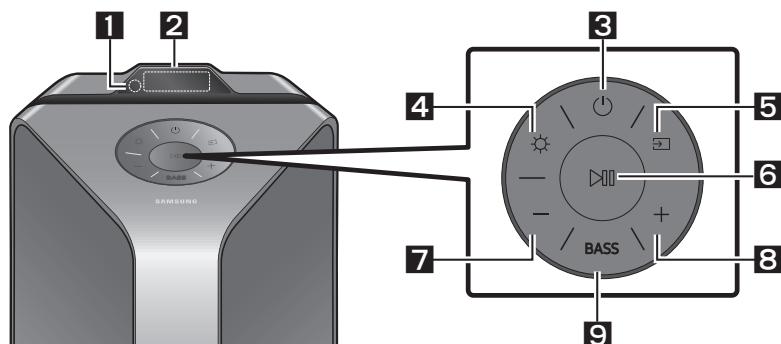

<b>1</b>	<b>Sensor Remoto</b>	Ao manusear o sistema Sound Tower, aponte a frente do controle remoto para o sensor remoto.
<b>2</b>	<b>Janela de Exibição</b>	Exibe mensagens de funcionamento ou o estado atual do sistema Sound Tower.
<b>3</b>	<b>Energia</b>	Liga e desliga o Sound Tower.
<b>4</b>	<b>Luz</b>	Pressione o botão  ( <b>Luz</b> ) para ativar o Modo de Iluminação. Pressione o botão repetidamente para alternar entre os modos de iluminação disponíveis: <b>AMBIENT, PARTY, DANCE, THUNDERBOLT, STAR</b> ou <b>OFF</b> .
<b>5</b>	<b>Fonte</b>	Pressione para selecionar uma fonte conectada ao Sound Tower. Pressione e mantenha pressionado o botão  ( <b>Fonte</b> ) por mais de 5 segundos para entrar no modo "SEARCHING TV".
<b>6</b>	<b>Reproduzir/ Pausa</b>	<ul style="list-style-type: none"><li>• <b>Reproduzir/Pausa</b> Pressione o botão  para pausar um ficheiro de música temporariamente. Quando pressionar novamente o botão, o ficheiro de música será reproduzido.</li><li>• <b>Reprodução de Demonstração</b> Pressione e mantenha pressionado o botão  por mais de 5 segundos para iniciar a Reprodução de Demonstração enquanto o sistema estiver ligado. "DEMO" surgirá no visor e reproduzirá uma música de demonstração durante 60 segundos. Para cancelar a Reprodução de Demonstração, pressione e mantenha pressionado o botão  por mais de 5 segundos durante a Reprodução de Demonstração.<ul style="list-style-type: none"><li>– Se você digitar algum comando enquanto estiver na reprodução de demonstração, o temporizador de 60 segundos será atualizado.</li><li>– Todos os botões no controle remoto e no painel traseiro são desativados durante a reprodução de demonstração. Se quiser usar o controle remoto, cancele o Reprodução de Demonstração.</li><li>– O Reprodução de Demonstração será cancelada quando mudar a fonte ou desligar o sistema.</li><li>– Tenha cuidado, pois pode tocar mais alto que o volume definido.</li></ul></li></ul>

<b>7</b>	<b>Diminuir volume</b>	Pressione o botão <b>— (Diminuir volume)</b> para baixar o nível do volume. Mantenha pressionado o botão <b>— (Diminuir volume)</b> para diminuir rapidamente o nível do volume.
<b>8</b>	<b>Aumentar volume</b>	Pressione o botão <b>+ (Aumentar volume)</b> para aumentar o volume. Mantenha pressionado o botão <b>+ (Aumentar volume)</b> para aumentar rapidamente o nível do volume.
<b>9</b>	<b>BASS</b>	Pressione o botão <b>BASS</b> para usar o poderoso som grave. Pressione novamente para retornar ao som normal. Pressione e mantenha pressionado o botão <b>BASS</b> por mais de 5 segundos para ligar ou desligar a função <b>BLUETOOTH POWER</b> .

## Painel Traseiro do Sound Tower

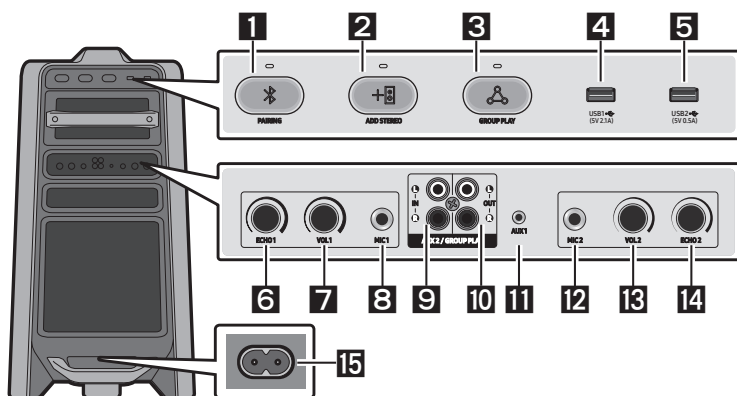

<b>1</b>	<b>Bluetooth PAIRING</b>	Pressione o botão <b>PAIRING</b> para entrar no modo <b>"BT PAIRING"</b> . Poderá conectar o Sound Tower a um novo dispositivo Bluetooth neste modo, selecionando o Sound Tower da lista de pesquisa de dispositivos Bluetooth.
<b>2</b>	<b>ADD STEREO</b>	Pressione o botão <b>ADD STEREO</b> para conectar-se a outro Sound Tower sem fios. Pressione novamente o botão <b>ADD STEREO</b> para sair do modo Grupo Stereo antes que outro Sound Tower seja conectado. Quando a conexão for estabelecida, você pode curtir o som estéreo. Pressione e mantenha pressionado o botão <b>ADD STEREO</b> por mais de 5 segundos para desconectar o modo Grupo Stereo.
<b>3</b>	<b>GROUP PLAY</b>	Pressione o botão <b>GROUP PLAY</b> para conectar até dez sistemas Sound Tower sem fios. Pressione novamente o botão <b>GROUP PLAY</b> para sair do modo Group Play sem fios antes que outro Sound Tower seja conectado. Quando a conexão for estabelecida, poderá usar os vários sistemas Sound Tower ao mesmo tempo, usando o modo Group Play. Pressione e mantenha pressionado o botão <b>GROUP PLAY</b> por mais de 5 segundos para desconectar o modo Group Play sem fio.
<b>4</b>	<b>USB1</b>	Conecte um dispositivo USB às portas <b>USB1</b> ou <b>USB2</b> da unidade principal.
<b>5</b>	<b>USB2</b>	Se conectar o seu telefone à porta <b>USB1</b> , poderá carregá-lo. <ul style="list-style-type: none"> <li>Pressione o botão <b>Fonte</b> para selecionar <b>USB1</b> ou <b>USB2</b>.</li> </ul>

<b>6</b>	<b>ECHO1</b>	Você pode dar um efeito de eco ao som de um microfone conectado ( <b>MIC1</b> ) ao ajustar o botão <b>ECHO1</b> . Se rodar no sentido dos ponteiros do relógio, o efeito eco aumentará, se rodar no sentido oposto, o efeito eco diminuirá.
<b>7</b>	<b>VOL1</b>	Use o botão <b>VOL1</b> da unidade principal para ajustar o volume do microfone ( <b>MIC1</b> ). Se rodar no sentido dos ponteiros do relógio, o volume aumentará, se rodar no sentido oposto, o volume diminuirá.
<b>8</b>	<b>MIC1</b>	Conecte o seu microfone ao terminal <b>MIC1</b> .
<b>9</b>	<b>Terminais AUX2/GROUP PLAY IN</b>	Use um Cabo de Áudio (não fornecido) para conectar os terminais <b>AUX2 (IN)</b> da unidade principal à saída de áudio de um dispositivo externo de saída analógica. <ul style="list-style-type: none"> <li>• Certifique-se de combinar as cores dos conectores.</li> <li>• Se o dispositivo externo de saída analógica tiver apenas um terminal de Saída de Áudio, conecte à esquerda ou à direita.</li> <li>• Pressione o botão  (<b>Fonte</b>) para selecionar <b>AUX2</b>.</li> <li>• O sistema será desligado se o produto estiver no modo <b>AUX2</b> sem reprodução e sem entrada de comando por mais de 20 minutos.</li> <li>• O sistema será desligado se o produto estiver no modo <b>AUX2</b> com reprodução por mais de oito horas e sem entrada de comando.</li> </ul>
<b>10</b>	<b>Terminais GROUP PLAY OUT</b>	Use um Cabo de Áudio (não fornecido) para conectar os terminais <b>GROUP PLAY (OUT)</b> da unidade principal à entrada de áudio de um dispositivo externo de saída analógica. <ul style="list-style-type: none"> <li>• Certifique-se de combinar as cores dos conectores.</li> <li>• Se o dispositivo externo de saída analógica tiver apenas um terminal de entrada de áudio, conecte à esquerda ou à direita.</li> </ul>
<b>11</b>	<b>AUX1</b>	Use um Cabo de Áudio (AUX) (não fornecido) para conectar o terminal <b>AUX1</b> da unidade principal à saída de áudio de um dispositivo externo. <ul style="list-style-type: none"> <li>• O sistema será desligado se o produto estiver no modo <b>AUX1</b> sem reprodução e sem entrada de comando por mais de 20 minutos.</li> <li>• O sistema será desligado se o produto estiver no modo <b>AUX1</b> com reprodução por mais de oito horas e sem entrada de comando.</li> </ul>
<b>12</b>	<b>MIC2</b>	Conecte o seu microfone ao terminal <b>MIC2</b> .
<b>13</b>	<b>VOL2</b>	Use o botão <b>VOL2</b> na unidade principal para ajustar o volume de um microfone conectado ( <b>MIC2</b> ). Se rodar no sentido dos ponteiros do relógio, o volume aumentará, se rodar no sentido oposto, o volume diminuirá.
<b>14</b>	<b>ECHO2</b>	Você pode dar um efeito de eco ao som de um microfone conectado ( <b>MIC2</b> ) ao ajustar o botão <b>ECHO2</b> . Se rodar no sentido dos ponteiros do relógio, o efeito eco aumentará, se rodar no sentido oposto, o efeito eco diminuirá.
<b>15</b>	<b>Energia</b>	Conecte o cabo de alimentação no terminal <b>Energia</b> e conecte a outra extremidade a uma tomada de parede para fornecer energia elétrica ao Sound Tower.

## 03 CONECTAR O SOUND TOWER

### Conectar a Energia Elétrica

Use o cabo de alimentação para conectar o Sound Tower a uma tomada na seguinte ordem: Conecte o cabo de alimentação ao Sound Tower e, de seguida, a uma tomada na parede.

Veja as ilustrações abaixo.

- Para obter mais informações sobre a energia elétrica necessária e o consumo de energia, consulte a etiqueta anexada ao produto. (Etiqueta: Parte traseira do Sound Tower)

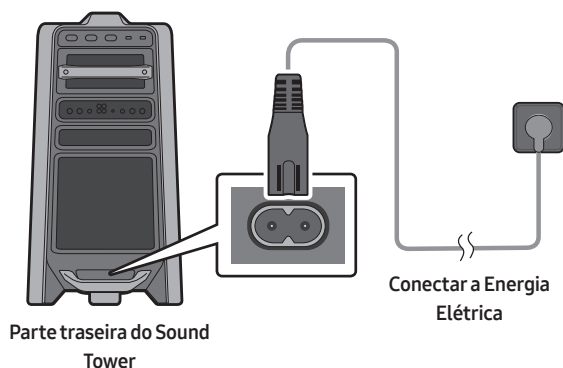

## Como usar o Grupo de Áudio

Poderá conectar vários sistemas de áudio num um grupo para criar um ambiente de festa e produzir uma saída de som mais alto. Definir uma Sound Tower como o HOST e qualquer música tocada nela será partilhada entre quaisquer outros sistemas de Sound Tower do grupo Audio.

### Conectar no modo Group Play com fio

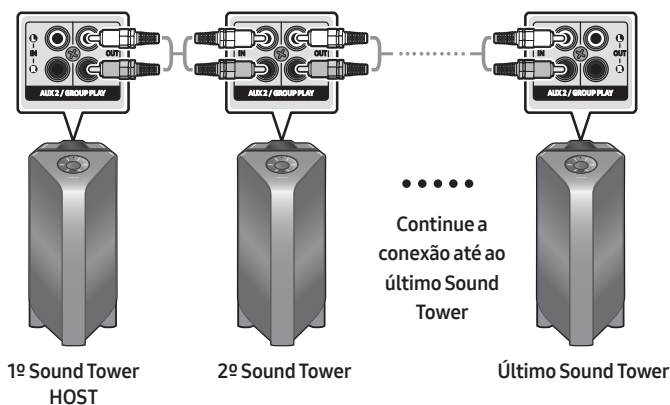

Configure a Group Play conectando todos os sistemas por meio de cabos de áudio (não fornecidos). Use o botão **AUX** ou (**Fonte**) para mudar a fonte para **AUX2** para todo sistema Sound Tower com exceção do primeiro (ou HOST) sistema Sound Tower.

#### NOTAS

- A 1º Sound Tower HOST pode tocar música de qualquer fonte.
- Dependendo do comprimento ou das características do cabo, poderá haver uma diferença na distância operacional.

## Conectar no modo Group Play sem fios

Poderá conectar até dez sistemas Sound Tower com a função Group Play sem fios.

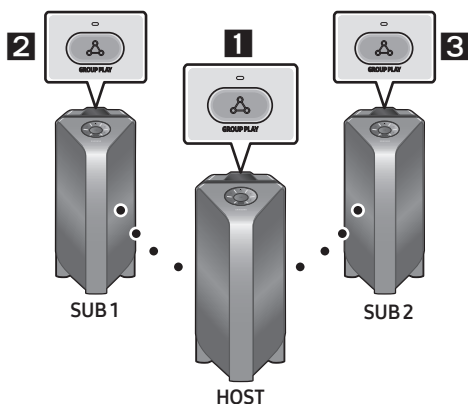

1. Pressionar o botão **GROUP PLAY** no sistema HOST Sound Tower. A mensagem “**HOST**” aparece no visor da HOST Sound Tower e o LED pisca no botão **GROUP PLAY**.
2. Pressione o botão **GROUP PLAY** no 2º sistema Sound Tower (SUB 1). A mensagem “**GROUP PLAY CONNECTED**” surgirá no visor e o botão **GROUP PLAY** em ambos os sistemas parará de piscar.
3. Pressione o botão **GROUP PLAY** no 3º sistema Sound Tower (SUB 2). A mensagem “**GROUP PLAY CONNECTED**” surgirá no visor e o botão **GROUP PLAY** em ambos os sistemas parará de piscar.
4. Se desejar adicionar mais sistemas Sound Tower, repita o passo 3.
5. Reproduzir música na HOST Sound Tower. O som é emitido por todos os sistemas ligados.

### NOTAS

- E se Sound Tower está conectado com a Samsung TV, Sem fio Group Play não está disponível.
- A conexão sem fio do Group Play está disponível para qualquer sistema Sound Tower.
- Condições ambientais ou outros fatores com dispositivos conectados podem afetar a qualidade da reprodução.
- Se o LED vermelho estiver ativado no botão **GROUP PLAY**, um erro terá ocorrido na conexão sem fios do Group Play. Tente novamente os passos 1 a 5.
- O botão **ADD STEREO** e o botão **PAIRING** nos sistemas SUB Sound Tower não estão disponíveis enquanto no modo de Group Play sem fios.
- O botão **ADD STEREO** no sistema HOST Sound Tower não estão disponíveis enquanto no modo de Group Play sem fios.
- Ao adicionar uma unidade SUB, se premir e segurar **GROUP PLAY** na SUB, antes de aparecer a mensagem “**GROUP PLAY CONNECTED**” esta passará a ser a unidade HOST.

- Todas as unidades SUB devem ser ligadas uma a uma. Por exemplo, depois de a HOST estar ligada, prima o botão **GROUP PLAY** na SUB 1 para ligar, e depois de a SUB 1 estar ligada, deverá ligar a SUB 2 e a SUB 3 uma a uma sequencialmente.
- Ao usar a Group Play, os dispositivos Bluetooth conectados no momento são desconectados e a conexão Bluetooth é desativada.
- Os dispositivos Bluetooth podem pesquisar e ligar-se apenas com a HOST Sound Tower.
- Quando no modo Group Play, as SUB não se podem ligar a um dispositivo Bluetooth.
- Se desligar e depois ligar a Sound Tower ou seleccionar qualquer outra fonte que não **BT** numa unidade SUB, no modo Group Play, o modo Group Play é desconectado.
- Este produto não suporta fluxo de áudio aptX no modo Group Play sem fios.

### Desconectar o modo Group Play sem fios

1. Mantenha pressionado o botão **GROUP PLAY** durante mais de 5 segundos (HOST ou SUB) depois que o Group Play estiver conectado ou pressione o botão **GROUP PLAY** (HOST ou SUB) antes de conectar o Group Play.
  - “**OFF-GROUP PLAY**” surgirá no visor e o LED acima do botão **GROUP PLAY** ficará apagado.
2. Se seleccionar qualquer outra fonte que não **BT** nas unidades SUB ou apaga a HOST Sound Tower, o modo Group Play é desconectado.
  - Se a desconexão for feita a partir da HOST Sound Tower, o Group Play é desconectado.

### Indicações LED

LED	ESTADO	Descrição
Verde	Piscar	A aguardar por uma conexão sem fios do Group Play.
	Em	A conexão Group Play sem fio ocorreu de forma bem-sucedida.
Vermelho	Em	Há um erro na conexão Group Play sem fio.

### NOTA

- Na ligação sem fio, a qualidade da reprodução pode ser instável, dependendo do ambiente Bluetooth.  
Para uma melhor reprodução, mantenha o dispositivo no modo Group Play com fio.

## Usando um Smartphone e modo de Grupo Stereo

Ligue duas Sound Tower e use-as com o seu smartphone para desfrutar de som estéreo.

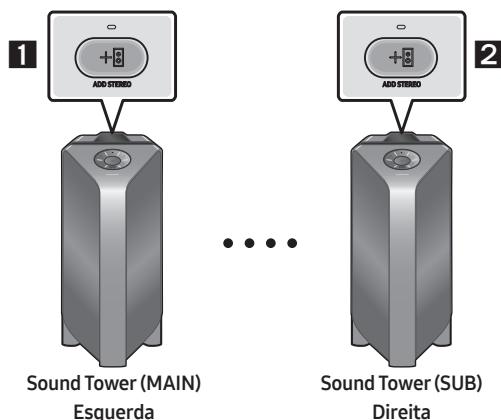

1. Pressione o botão **ADD STEREO** no sistema Sound Tower esquerdo. A mensagem “**SEARCHING STEREO**” surgirá no visor e o LED piscará no botão **ADD STEREO**.
2. Pressione o botão **ADD STEREO** no sistema Sound Tower direito. A mensagem “**SEARCHING STEREO**” surgirá no visor e o LED piscará no botão **ADD STEREO**.
3. Quando a ligação é efectuada, a mensagem “**LEFT**” aparece no sistema da MAIN Sound Tower e “**RIGHT**” aparece no sistema da SUB Sound Tower.
  - O sistema MAIN Sound Tower emite som de canal esquerdo e o sistema SUB Sound Tower emite som de canal direito. Pressione o botão **ADD STEREO** na MAIN ou SUB Sound Tower para mudar o canal de som da Sound Tower.
4. Reproduza música ligando o seu smartphone à MAIN Sound Tower e Bluetooth. O som é emitido pelas duas Sound Tower.

### NOTAS

- Para usar o modo Grupo Stereo, os dois sistemas Sound Tower devem ser do mesmo modelo.
- Condições ambientais ou outros fatores com dispositivos conectados podem afetar a qualidade da reprodução.
- Se o LED vermelho estiver ligado botão **ADD STEREO**, ocorreu um erro na conexão do Grupo Stereo. Tente novamente os passos 1 e 3.
- O Comando Remoto, o **BT PAIRING**, os botões **GROUP PLAY** e  (**Fonte**) nos sistemas SUB Sound Tower estão desactivados enquanto em modo de Grupo Stereo.
- O botão **GROUP PLAY** no sistema MAIN Sound Tower não estão disponíveis enquanto em modo de Grupo Stereo.

- Em modo diferente de “BT” (por exemplo, **USB**, modo **AUX**), a música é tocada apenas em MAIN Sound Tower e a música não é tocada em SUB Sound Tower.
- As cores de iluminação entre a MAIN Sound Tower e a SUB Sound Tower podem variar.
- O dispositivo Bluetooth tem o mesmo nome que a MAIN Sound Tower e a SUB Sound Tower quando ligado ao dispositivo Bluetooth, e só a MAIN Sound Tower pode ser ligada.
- Este produto não suporta fluxo de áudio aptX com Stereo Modo de grupo.
- Se tentar conectar um dispositivo Bluetooth enquanto o Grupo Stereo estiver se conectando, o modo Grupo Stereo poderá falhar.

## Encerre o Stereo Modo de grupo

Pressionar o botão **ADD STEREO** (MAIN ou SUB) durante pelo menos 5 segundos depois de o Grupo Stereo estar ligado.

- “**OFF-STEREO MODE**” surgirá no visor e o LED acima do botão **ADD STEREO** ficará apagado.

## Indicações LED

LED	ESTADO	Descrição
Verde	Piscar	A aguardar uma conexão do Grupo Stereo.
	Ligado	A conexão Grupo Stereo ocorre de forma bem-sucedida.
Vermelho	Ligado	Há um erro na conexão Grupo Stereo.

## Usando um TV Samsung e modo de Grupo Stereo

Ligue duas Sound Tower por fio e utilizá-las com a TV Samsung para desfrutar de som estéreo.

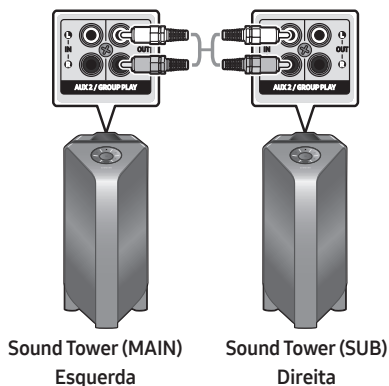

1. Consultar “**Usando um Smartphone e modo de Grupo Stereo**” para ligar as duas Sound Tower num Grupo Stereo.

2. Ligar o cabo RCA ao **AUX2 OUT** no MAIN e **AUX2 IN** na SUB como se mostra ao utilizar o cabo RCA (não fornecido).
3. No modo “**BT**”, premir o botão “**AUX**” no controle remoto da MAIN Sound Tower durante pelo menos 5 segundos. “**SEARCHING TV STEREO**” aparece no visor.
4. Quando a ligação está completa, “**TV STEREO MODE**” aparece no visor e depois o **CHANNEL** de saída actual é mostrado.
5. Quando a ligação está completa, a mensagem “**SEARCHING TV**” aparece no visor da MAIN Sound Tower e uma “**SUB**” aparece no visor da SUB Sound Tower.
  - A MAIN Sound Tower emite som de canal esquerdo e a SUB Sound Tower emite som de canal direito. Pressione o botão **ADD STEREO** na MAIN ou SUB Sound Tower para mudar o canal de som da Sound Tower.
6. Ligar uma TV e a MAIN Sound Tower mediante Bluetooth para tocar música. O som é emitido pelas duas Sound Tower.

## NOTAS

- Para utilizar o modo Grupo Stereo, ambas as Sound Tower devem ser do mesmo modelo.
- Uma luz vermelha no LED no botão **ADD STEREO** indica um erro na ligação do Grupo Stereo. Tente novamente os passos 1 a 5.
- No modo de Grupo Stereo o controle remoto, os botões **BT PAIRING**, **GROUP PLAY**, e  (**Fonte**) na SUB Sound Tower estão desactivados.
- O botão **GROUP PLAY** na MAIN Sound Tower não está disponível em modo Grupo Stereo.
- Se a TV Samsung suportar uma ligação simples, a janela pop-up de ligação é automaticamente exibida no TV, e se seleccionar “**Sim**”, a ligação é feita ao TV. Se houver um histórico de ligação anterior entre a TV Samsung e a Sound Tower, esta será ligada à TV Samsung sem pop-up. Para uma ligação simples à TV Samsung, consulte a página 17.
- As cores de iluminação podem variar entre a MAIN Sound Tower e a SUB Sound Tower.
- Ao ligar a uma TV, os nomes da MAIN e a SUB Sound Tower são os mesmos na lista Bluetooth da TV, e apenas a MAIN Sound Tower pode ser ligada.

## Terminar a ligação em modo Grupo Stereo

Pressionar o botão **ADD STEREO** (MAIN ou SUB) durante pelo menos 5 segundos depois de o Grupo Stereo estar ligado.

- “**OFF-STEREO MODE**” aparece no visor e o LED no botão **ADD STEREO** apaga-se.

# 04 CONEXÃO DE UM DISPOSITIVO EXTERNO

Conecte-se a um dispositivo externo através de uma rede com ou sem fio para reproduzir o som do dispositivo externo no do Sound Tower.

## Conectar usando um Cabo de Áudio Analógico (AUX)

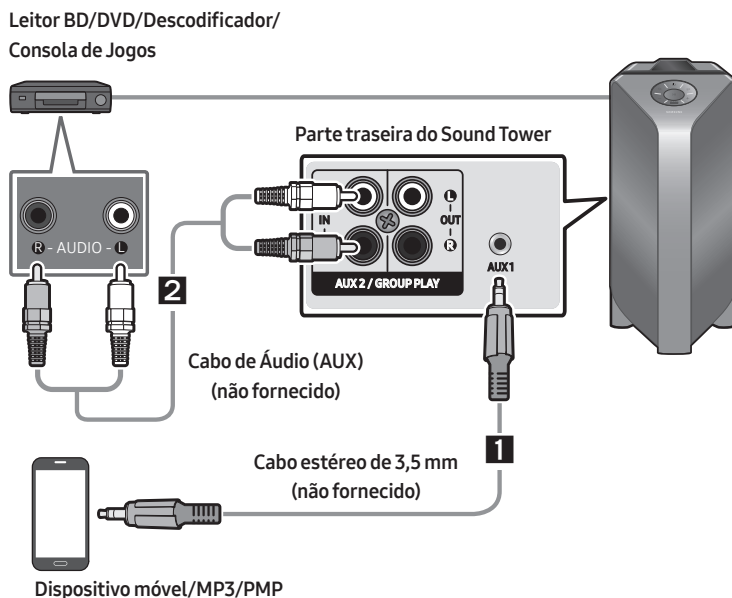

### 1 Cabo estéreo de 3,5 mm (AUX1)

1. Conecte o terminal **AUX1** da unidade principal à tomada AUDIO OUT do Dispositivo de Origem usando um cabo estéreo de 3,5 mm.
2. Selecione o modo "AUX1" pressionando o botão (Fonte) no painel superior ou no controlo remoto.
  - Também poderá selecionar uma fonte usando o botão **AUX** no controlo remoto.

### 2 Cabo de Áudio (AUX2)

1. Conecte os terminais **AUX2(IN)** Da unidade principal aos terminais AUDIO OUT do dispositivo de origem usando um cabo de áudio.
2. Selecione o modo "AUX2" pressionando o botão (Fonte) no painel superior ou no controlo remoto.
  - Também poderá selecionar uma fonte usando o botão **AUX** no controlo remoto.

# Conectar um dispositivo móvel via Bluetooth

Quando um dispositivo móvel é conectado usando Bluetooth, ouvir um som estéreo sem a necessidade de cablagens.

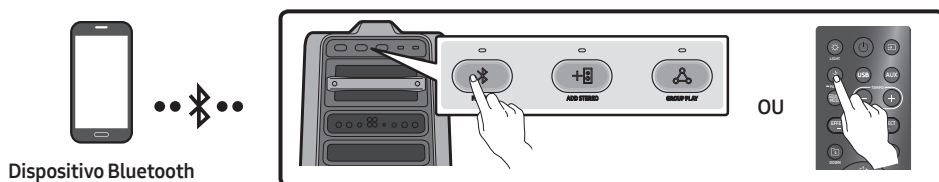

## A conexão inicial

1. Pressione e mantenha pressionado o botão **PAIRING** no controle remoto por mais de 5 segundos para entrar no modo “**BT PAIRING**”.

(OU) Aperte o **PAIRING** botão no painel traseiro.

2. No seu dispositivo, selecione “[AV] MX-T70” que surge na lista.
  - Quando o Sound Tower está conectado ao dispositivo Bluetooth, [Nome do dispositivo Bluetooth] → “BT” surge no visor frontal.
3. Reproduza ficheiros de música do dispositivo conectado via Bluetooth através do Sound Tower.

## Se o dispositivo falhar na conexão

- Se uma lista do Sound Tower conectada anteriormente (por exemplo, “[AV] MX-T70”) aparecer na lista, exclua-a.
- Repita os passos 1 e 2.

## Qual é a diferença entre BT READY e BT PAIRING?

- **BT READY** : Neste modo, Poderá procurar TVs conectadas anteriormente ou conectar um dispositivo móvel conectado anteriormente ao Sound Tower.
- **BT PAIRING** : Neste modo, poderá conectar um novo dispositivo ao Sound Tower.  
(Pressione e segure o **PAIRING** no controle remoto por mais de 5 segundos ou pressione o botão **PAIRING** botão na parte traseira do Sound Tower para entrar no “**BT PAIRING**” modo.)

## Múltiplas Conexões Bluetooth

O Sound Tower suporta até duas conexões simultâneas com dispositivos Bluetooth. O Sound Tower pode reproduzir música através de um dos dispositivos Bluetooth conectados sem desconectar o segundo dispositivo.

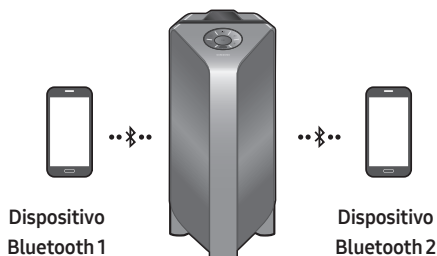

1. Conecte o Sound Tower ao primeiro dispositivo e ao segundo dispositivo, respectivamente, pela primeira vez. (Veja a página 14)
2. A música pode ser reproduzida em apenas um dos dois dispositivos conectados e quando a música é reproduzida no outro dispositivo, a música no dispositivo de reprodução é pausada.

### NOTAS

- Se pretender conectar Sound Tower a um terceiro dispositivo, poderá desligar o Sound Tower de um dos dois dispositivos atualmente conectados e depois conectar o Sound Tower ao terceiro dispositivo.
- Com o Sound Tower e dois dispositivos atualmente conectados, ao emparelhar um novo dispositivo Bluetooth, os dispositivos atualmente conectados poderão ser desconectados.
- Poderá conectar-se a dois dispositivos Bluetooth ao mesmo tempo.
- Se for solicitado um código PIN ao conectar um dispositivo Bluetooth, digite <0000>.
- Condições ambientais ou outros fatores com dispositivos conectados podem afetar a qualidade da reprodução.
- O Sound Tower desliga automaticamente após 20 minutos sem nenhuma entrada de comando no estado pronto.
- O Sound Tower poderá não executar a pesquisa ou conexão Bluetooth corretamente nas seguintes circunstâncias:
  - Se houver um forte campo elétrico ao redor do Sound Tower.
  - Se vários dispositivos Bluetooth estiverem emparelhados simultaneamente com o Sound Tower.
  - Se o dispositivo Bluetooth estiver desligado, não estiver no lugar ou com defeito.
- Dispositivos eletrônicos podem causar interferências de rádio. Os dispositivos que geram ondas eletromagnéticas devem ser mantidos afastados da unidade principal do Sound Tower - por exemplo, micro-ondas, dispositivos de LAN sem fio etc.
- Quando o Sound Tower está conectado à sua TV por Bluetooth, o vídeo na TV e o áudio do Sound Tower podem não estar sincronizados porque a distância entre o Sound Tower e a TV é muito longe. Recomenda-se aproximar o Sound Tower à sua TV, no alcance de 1 metro.

- Quando o alto-falante estiver no modo Múltiplas Conexões Bluetooth necessitará de conectar o outro dispositivo Bluetooth e o alto-falante após alguns minutos (Aprox. 1 minuto). Caso contrário, o modo Múltiplas Conexões Bluetooth será cancelado.
- A Múltiplas Conexões Bluetooth poderá não ser suportada, dependendo das especificações do dispositivo conectado.
- Dispositivos Bluetooth removíveis/desconectáveis (por exemplo: Dongle, Windows Phone, laptops, TV etc.) não são compatíveis com a conexão Bluetooth múltipla.
- Após o emparelhamento da conexão múltipla Bluetooth, pode haver um pequeno atraso antes que a música comece a tocar, dependendo dos dispositivos Bluetooth.
- Se você se afastar muito do alcance do Sound Tower sem primeiro desconectar o dispositivo Bluetooth, poderá levar alguns minutos para conectar outros dispositivos Bluetooth. Se você desligar e ligar o Sound Tower, poderá conectar outros dispositivos Bluetooth sem esperar.

## Indicações LED

LED	ESTADO	Descrição
Azul	Piscar Rapidamente	Modo BT PAIRING
	Piscar	Modo BT READY
	Ligado	Um dispositivo Bluetooth está conectado.

## Usar Ligar Via Bluetooth (Bluetooth Power On)

Quando o Sound Tower está desligado, poderá conectar o seu dispositivo inteligente ao produto através de uma conexão Bluetooth para ligá-lo.

1. Mantenha pressionado o botão **BASS** no controle remoto ou no painel superior para ativar a função Ligar Via Bluetooth . “**ON-BLUETOOTH POWER**” surge no visor.
2. Quando o Sound Tower estiver desligado, conecte o seu dispositivo inteligente ao produto via Bluetooth. (Para obter informações sobre conexões Bluetooth, consulte o manual do seu dispositivo inteligente.)
3. Quando a conexão estiver concluída, o Sound Tower será ativado automaticamente no modo Bluetooth.
  - Selecione a música desejada para reproduzir no seu dispositivo inteligente.

## NOTA

- Pressione e mantenha pressionado o botão **BASS** por mais de 5 segundos no controle remoto ou no painel superior para ativar ou desativar a função Ligar Via Bluetooth. Cada vez que o botão **BASS** é pressionado, o Sound Tower mostra:  
**ON-BLUETOOTH POWER** → “**OFF-BLUETOOTH POWER**”

## Ligar a TV Samsung através de Bluetooth



Se Sound Tower conectado com TV Samsung através de Bluetooth, Sound Tower pode ser controlado pela TV UI do usuário. (Volume +/-, mudo ligado/desligado e Poder Ligado/desligado)

### Fácil conectar-se com a TV Samsung (SEARCHING TV modo)

Sound Tower tem “**SEARCHING TV**” modo para fácil conectar-se com a TV da Samsung.

1. Pressione e mantenha pressionado  (**Fonte**) botão no controlo remoto ou no painel superior, em seguida, Sound Tower vai começar a pesquisa TV da Samsung. O “**SEARCHING TV**” mensagem aparece no visor. (Ou, quando a ligação em modo Grupo Stereo com fios estiver concluída, o modo “**SEARCHING TV**” é activado automaticamente).
2. Se a Samsung TV suporte fácil de conexão, conexão pop-up será exibida na TV.  
Se a Samsung TV ligado Sound Tower antes, a TV Samsung vai ser ligado, sem pop-up.
3. Se Sound Tower não pode encontrar qualquer TV Samsung dentro de 5 minutos, Sound Tower vai terminar “**SEARCHING TV**” o modo e a voltar-se para “**BT PAIRING**” modo. Se encontrar qualquer TV da Samsung, Sound Tower será pedido conexão para aqueles TV.

### NOTAS

- Enquanto no sem fio Group Play modo, a procura de TV não está disponível.
- Para parar a busca Samsung TV, vire desligado o Sound Tower ou pressione a  (**Fonte**) ou  **PAIRING** o botão.
- Sound Tower não oferece suporte a multi-conexão, se a Samsung TV está ligada.
- Enquanto a Samsung TV é ligado, Modo de som é **PARTY** e **SOUND MODE** o botão não é disponível.
- Enquanto a Samsung TV é ligado, Sound Tower APP não pode conecte-se com Sound Tower.
- Conexão pop-up não pode ser apresentados de acordo com a TV spec.
- Você pode selecionar e se conectar diretamente a partir do alto-falante Bluetooth lista na sua TV quando a conexão pop-up não aparecem na TV.

## 05 CONECTAR UM DISPOSITIVO DE ARMAZENAMENTO USB

Poderá reproduzir ficheiros de música localizados em dispositivos de armazenamento USB através do Sound Tower.

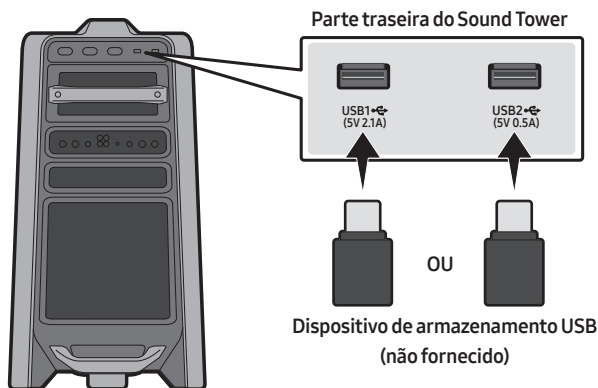

1. Conecte um dispositivo de armazenamento USB às tomadas USB1 ou USB2 do seu Sound Tower.
2. Pressione o botão (Fonte) no painel superior ou no controlo remoto e selecione "USB1" ou "USB2".
  - Também poderá seleccionar uma fonte usando o botão **USB** no controlo remoto.
3. "USB1" ou "USB2" surgirá no visor.
4. Reproduza ficheiros de música do dispositivo de armazenamento USB através do Sound Tower.
  - O Sound Tower desliga automaticamente (Desligamento automático) se o dispositivo USB não estiver conectado, em caso de reprodução interrompida ou se não houver entrada por mais de 20 minutos.

### NOTAS

- Este produto suporta apenas dispositivos de armazenamento USB formatados no sistema de ficheiros FAT e FAT32.
- Este produto não suporta armazenamentos HDD nem dispositivos móveis.
- É possível reproduzir no máximo 999 ficheiros por dispositivo de armazenamento USB.
- É possível ler no máximo 256 pastas por dispositivo de armazenamento USB.

## Formatos de Áudio Suportados

Extensão dos Ficheiros	Codec de Áudio	Taxa de Amostragem	Taxa de Bits
*.mp3	MPEG 1 Layer3	32 kHz ~ 48 kHz	32 kbps ~ 320 kbps
	MPEG 2 Layer3	16 kHz ~ 24 kHz	8 kbps ~ 160 kbps
	MPEG 2.5 Layer3	8 kHz ~ 12 kHz	8 kbps ~ 160 kbps
*.wma	WMA7/8/9	8 kHz ~ 48 kHz	32 kbps ~ 320 kbps
*.aac	AAC	8 kHz ~ 96 kHz	< 1728 kbps
	AAC-LC	8 kHz ~ 96 kHz	< 1728 kbps
	HE-AAC	8 kHz ~ 96 kHz	< 1728 kbps
*.wav	PCM/LPCM/ IMA_ADPCM	8 kHz ~ 192 kHz	< 5 Mbps
*flac	-	8 kHz ~ 192 kHz	< 5 Mbps

### NOTAS

- Este produto não suporta o codec WMA Professional.
- A tabela acima mostra as taxas de amostragem e as taxas de bits suportadas. Ficheiros em formatos não suportados não serão reproduzidos.
- Os ficheiros AAC suportam apenas o formato nativo ADTS.

## Atualização de software

### O Samsung pode oferecer atualizações para o firmware do sistema Sound Tower no futuro.

Se uma atualização for oferecida, poderá atualizar o firmware conectando um dispositivo USB com a atualização de firmware armazenada na porta **USB1** ou **USB2** do Sound Tower. Para obter mais informações sobre como fazer o download dos ficheiros de atualização, aceda ao site da Samsung Electronics em [www.samsung.com](http://www.samsung.com) → Support.







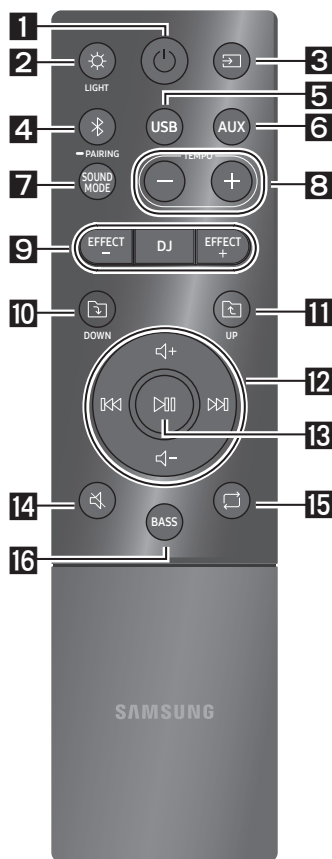

De seguida, digite ou selecione o número do modelo do seu Sound Tower, selecione a opção Software e Aplicações e, de seguida, Downloads. Observe que os nomes das opções podem variar.

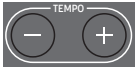

# 06 USAR O CONTROLO REMOTO

## Como usar o controlo remoto



<p><b>1</b></p>  <p><b>Energia</b></p>	<p>Liga e desliga o Sound Tower.</p>
<p><b>2</b></p>  <p><b>LIGHT</b></p>	<p>Pressione o botão  (<b>LIGHT</b>) para ativar o modo de iluminação.</p> <p>Sempre que pressionar o botão para selecionar o modo de iluminação desejado, escolha entre <b>AMBIENT, PARTY, DANCE, THUNDERBOLT, STAR</b> ou <b>OFF</b>.</p>
<p><b>3</b></p>  <p><b>Fonte</b></p>	<p>Pressione para selecionar uma fonte conectada ao Sound Tower.</p> <p>Sempre que pressionar o botão para selecionar a fonte desejada, escolha <b>BT, USB1, USB2, AUX1</b> ou <b>AUX2</b>.</p>
<p><b>4</b></p>  <p><b>Bluetooth PAIRING</b></p>	<p>Pressione para selecionar uma fonte diretamente no modo "BT".</p> <p>Pressione e mantenha pressionado o botão por mais de 5 segundos para entrar no modo "BT PAIRING".</p> <p>Poderá conectar o Sound Tower a um novo dispositivo Bluetooth neste modo, selecionando o Sound Tower da lista de pesquisa do dispositivo Bluetooth.</p>
<p><b>5</b></p>  <p><b>USB</b></p>	<p>Pressione para selecionar as fontes <b>USB1</b> ou <b>USB2</b> conectadas ao Sound Tower.</p>
<p><b>6</b></p>  <p><b>AUX</b></p>	<p>Pressione para selecionar as fontes <b>AUX1</b> ou <b>AUX2</b> conectadas ao Sound Tower.</p>
<p><b>7</b></p>  <p><b>SOUND MODE</b></p>	<p>Sempre que pressionar o botão para selecionar o efeito sonoro desejado, escolha entre <b>PARTY, STANDARD, HIPHOP, EDM, ROCK, LATIN, HOUSE</b> ou <b>REGGAE</b>.</p>

<p><b>8</b></p>	 <p>TEMPO +, -</p>	<p>Pressione os botões <b>TEMPO +</b> ou <b>TEMPO -</b> para alterar o andamento da música para cima ou para baixo.</p> <ul style="list-style-type: none"> <li>• Esta função funciona apenas no modo <b>USB1</b> e <b>USB2</b>.</li> </ul>
<p><b>9</b></p>	 <p>DJ</p>	<p>Esta função permite ativar a função de efeito DJ. Cada vez que pressionar o botão para selecionar o efeito sonoro DJ desejado, escolha <b>NOISE, FILTER, CRUSH, CHORUS, WAHWAH</b> ou <b>OFF</b>.</p>
<p><b>10</b></p>	 <p>Pasta DOWN</p>	<p>Pressione o botão  (<b>DOWN</b>) para ir para a próxima pasta no dispositivo USB.</p>
<p><b>11</b></p>	 <p>Pasta UP</p>	<p>Pressione o botão  (<b>UP</b>) para ir para a pasta anterior no dispositivo USB.</p>
<p><b>12</b></p>	 <p>Aumentar o volume, Diminuir o volume/ Saltar</p>	<ul style="list-style-type: none"> <li>• <b>Aumentar o volume, Diminuir o volume</b> Pressione + (<b>Aumentar o volume</b>) ou - (<b>Diminuir o volume</b>) para ajustar o nível do volume para cima ou para baixo.</li> <li>• <b>Saltar Música</b> Pressione o botão  para selecionar o próximo ficheiro de música. Pressione o botão  para selecionar o ficheiro de música anterior. Mantenha pressionado o botão  ou  durante mais de 3 segundos no modo de reprodução USB para procurar para frente ou para trás. Mantenha pressionado novamente o botão  ou  durante mais de 3 segundos para voltar à reprodução normal.</li> </ul>
<p><b>13</b></p>	 <p>Reproduzir/ Pausa</p>	<p>Pressione o botão  para pausar um ficheiro de música temporariamente. Quando pressiona novamente o botão, o ficheiro de música será reproduzido.</p> <ul style="list-style-type: none"> <li>• <b>Desligamento Automático (Auto Power Down)</b> Para desligar a função Desligamento automático enquanto a unidade está no modo <b>AUX1, AUX2</b>, pressione e mantenha pressionado o botão  por mais de 5 segundos. <b>ON-AUTO POWER DOWN /OFF-AUTO POWER DOWN</b> surgirá no visor.</li> </ul>
<p><b>14</b></p>	 <p>Silêncio</p>	<p>Pressione o botão  (<b>Silêncio</b>) para silenciar o som. Pressione novamente para ativar o som.</p>

<b>15</b>	 <p><b>Repetir</b></p>	<p>Pressione o botão  (<b>Repetir</b>) para usar a função Repetir no modo “<b>USB1</b>” e “<b>USB2</b>”. Sempre pressionar o botão para selecionar a função de repetição desejada, escolha entre <b>ONE, FOLDER, ALL, RANDOM</b> ou <b>OFF</b>.</p>
<b>16</b>	 <p><b>BASS</b></p>	<p>Pressione o botão <b>BASS</b> para usar o poderoso som grave. Pressione novamente para retornar ao som normal. Pressione e mantenha pressionado o botão <b>BASS</b> por mais de 5 segundos para ligar ou desligar a função <b>BLUETOOTH POWER</b>.</p>

## Como usar o Modo de Som

O seu Sound Tower fornece configurações predefinidas de equalizador que são otimizadas para um género musical específico.

1. Pressione o botão **SOUND MODE** no controlo remoto.
2. Sempre que pressionar o botão **SOUND MODE** poderá selecionar o efeito sonoro desejado, escolha entre **PARTY, STANDARD, HIPHOP, EDM, ROCK, LATIN, HOUSE** ou **REGGAE**.

### NOTAS

- O valor padrão do modo de som é **PARTY**.
- Quando desligado, pressione e mantenha pressionado o botão  no produto ou no controle remoto por mais de 5 segundos para ativar a configuração-padrão Modo de Som.

## Como usar o Efeito DJ

A função Efeito DJ permite ativar o efeito sonoro Efeito DJ. O nível de cada efeito é ajustável.

1. Pressione o botão **DJ** no Controlo remoto.
2. Cada vez que você pressiona o botão **DJ**, o Sound Tower realiza o ciclo pelos Efeitos DJ disponíveis:
  - **NOISE**: Cria ruído branco e misturado com o som original através do filtro e da saída.
  - **FILTER**: Cria um efeito semelhante ao som de apenas agudos ou graves.
  - **CRUSH**: Cria um efeito que torna o som original mais nítido.
  - **CHORUS**: Cria um efeito semelhante a um coro de canto.
  - **WAHWAH**: Cria um efeito ‘Wah ~ Wah ~’.
  - **DJ EFFECT OFF**: Desativa o efeito DJ.
3. Pressione os botões **EFFECT +** ou **EFFECT -** para aumentar ou diminuir o nível de cada um dos efeitos sonoros de DJ de -15 a +15.

### NOTA

- Quando desligado, pressione e mantenha pressionado o botão  no produto ou no controle remoto por mais de 5 segundos para ativar a configuração-padrão Efeito DJ.

# 07 USAR A APP SAMSUNG SOUND TOWER (GIGA PARTY AUDIO)

## Instale a APP Samsung Sound Tower (Giga Party Audio)

Para controlar este produto com seu Dispositivo Inteligente e a App Samsung Sound Tower (Giga Party Audio), faça o download da aplicação Samsung Sound Tower (Giga Party Audio) do Google Play Store ou da Apple App Store e instale-a no seu dispositivo inteligente.

### NOTAS

- A App Samsung Sound Tower (Giga Party Audio) é compatível com dispositivos Android que executem o Android OS 6.0 ou posterior.
- A App Samsung Sound Tower (Giga Party Audio) é compatível com dispositivos móveis Apple que executam o iOS 10.0 ou posterior.

Pesquisa de mercado: **Samsung Sound Tower** ou **Samsung Giga Party Audio**



## Lançamento da App Samsung Sound Tower (Giga Party Audio)

Para iniciar e usar a App Samsung Sound Tower (Giga Party Audio), toque no ícone Samsung Sound Tower (Giga Party Audio) no seu dispositivo inteligente e siga as instruções no ecrã.



# 08 RESOLUÇÃO DE PROBLEMAS

Antes de procurar assistência, verifique o seguinte.

## A unidade não liga.

**O cabo de alimentação está conectado à tomada?**

→ Conecte o a ficha elétrica à tomada.

## Uma função não funciona quando o botão é pressionado.

**Existe eletricidade estática no ar?**

→ Desconecte a ficha elétrica e conecte-a novamente.

## Quedas de som ocorrem no modo BT.

→ Consulte as seções sobre conexões Bluetooth na página 14.

## O som não é produzido.

**A função Silêncio está ativada?**

→ Pressione o botão  (Silêncio) para cancelar a função Silêncio.

**O volume está definido no mínimo?**

→ Ajuste o volume.

## O controlo remoto não funciona.

**As pilhas estão gastas?**

→ Substitua por pilhas novas.

**A distância entre o controlo remoto e a unidade principal do Sound Tower é demasiado longe?**

→ Mova o controlo remoto para mais perto da unidade principal do Sound Tower.

## A conexão do Grupo Stereo não está a funcionar.

**O sistema está no modo Group Play sem fios?**

→ Desconecte o modo Group Play sem fios e tente a conexão em Grupo Stereo novamente.

## Não estabelece uma conexão Bluetooth.

**O sistema está conectado a outro sistema no modo Group Play sem fios ou no modo Grupo Stereo?**

→ Tente a conexão Bluetooth novamente depois de desconectar a conexão do Group Play sem fios ou do Grupo Stereo?

**Os dois dispositivos Bluetooth já estão conectados?**

→ Tente a conexão Bluetooth novamente depois de desconectar as outras conexões Bluetooth.

## O botão PAIRING não está a funcionar.

**O sistema está no modo Group Play sem fios ou no modo Grupo Stereo?**

→ Tente novamente depois de desconectar a conexão do Group Play sem fios ou do Grupo Stereo.

## Quero mudar o sistema HOST (MAIN) para o outro na ligação sem fios Group Play ou no Grupo Stereo.

→ Desligue o modo de Group Play, prima primeiro o Orador que pretende fazer ao HOST, e depois de mostrar a mensagem "HOST", ligue os outros um a um.  
→ Com o modo de Grupo Stereo, o MAIN é fixo. Não se pode mudar outros como MAIN.

## Quero reproduzir no AUX1 ou AUX2 durante mais de 8 horas sem entrada.

→ Pressione e mantenha pressionado o botão  por mais de 5 segundos no modo **AUX1** ou **AUX2** para desativar a função Desligamento automático. Mude de **ON-AUTO POWER DOWN** para **OFF-AUTO POWER DOWN**.

---

**Não consigo ligar uma SUB à Group play.**

- Após 1 hora, o HOST bloqueará qualquer SUB adicional de ser agregado. Premir o botão **GROUP PLAY** em HOST, depois de mostrar a mensagem “**HOST**”, a SUB pode ser reconectada.

---

**Não é possível fazer uma conexão “Grupo Sem Fios/Com Fios/Adicionar Estéreo/Bluetooth”.****A distância entre os sistemas é muito longa?**

- Recomenda-se fazer um emparelhamento “Grupo Sem Fios/Com Fios/Adicionar Estéreo/Bluetooth” a menos de 1 metro do sistema.
  - Recomenda-se que a distância operacional entre os sistemas Sound Tower seja inferior a 10 metros.
- 

## 09 LICENÇAS

---



The Bluetooth® word mark and logos are registered trademarks owned by the Bluetooth SIG, Inc. and any use of such marks by Samsung Electronics Co., Ltd. is under license. Other trademarks and trade names are those of their respective owners.

---



---

Qualcomm aptX is a product of Qualcomm Technologies, Inc. and/or its subsidiaries. Qualcomm is a trademark of Qualcomm Incorporated, registered in the United States and other countries. aptX is a trademark of Qualcomm Technologies International, Ltd., registered in the United States and other countries.

---

## 10 AVISO DE LICENÇA DE OPEN SOURCE

Para enviar pedidos e perguntas sobre software open source, contacte a Samsung por e-mail ([oss.request@samsung.com](mailto:oss.request@samsung.com)).

## 11 NOTA IMPORTANTE SOBRE O SERVIÇO

As imagens e ilustrações neste Manual do Utilizador são fornecidas apenas para referência, podendo ser diferentes do produto real.

# 12 ESPECIFICAÇÕES E GUIA

## Especificações

Nome do modelo	MX-T70	
USB1/USB2	USB1: 5V/2,1A USB2: 5V/0,5A	
Peso	26,5 kg	
Dimensões (L x A x P)	463,0 x 884,0 x 455,0 mm	
Limites da temperatura de funcionamento	+5°C a +35°C	
Limites de humidade de funcionamento	10 % ~ 75 %	
AMPLIFICADOR Potência nominal de saída	Tweeter	150W x 2, 12 ohm
	Central	300W x 2, 6 ohm
	Woofers	600W x 1, 3 ohm

### NOTAS

- Samsung Electronics Co., Ltd reserva o direito de alterar as especificações sem aviso prévio.
- Peso e dimensões são aproximados.

# معلومات السلامة

## تحذيرات السلامة

### تحذير







- للحد من خطر نشوب الحريق أو التعرض لصدمة كهربية، لا تعرض هذا الجهاز للأمطار أو الرطوبة.

### تنبيه

- للحيلولة دون وقوع الصدمات الكهربائية، قم بمطابقة الشفرة العريضة للقابس مع الفتحة العريضة ثم أحكم إدخالها.
- ينبغي أن يكون هذا الجهاز متصلًا دومًا بمأخذ التيار المتردد مع وجود وصلة أرضٍ واقية.
- لفصل الجهاز عن التيار الكهربائي الرئيسي، يجب سحب القابس من مقبس التيار الكهربائي الرئيسي ولذا ينبغي أن يكون قابس التيار الكهربائي الرئيسي جاهزًا للتشغيل.
- لا تُعرض هذا الجهاز لقطرات السوائل أو تناثرها. لا تضع أشياء مليئة بالسوائل، كآنية الزهور على الجهاز.
- لإيقاف تشغيل هذا الجهاز تمامًا، يجب سحب قابس التيار الكهربائي من المقبس الجداري. ولهذا، يجب أن يكون الوصول إلى قابس التيار الكهربائي سهلًا ومتاحًا دائمًا.

لتقليل مخاطر التعرض لصدمة كهربية، لا تقم بإزالة الغطاء (أو الغطاء الخلفي).

فلا توجد أجزاء يمكن للمستخدم صيانتها بالداخل. وإنما يُرجى ترك عملية الصيانة لموظفي الصيانة المؤهلين. راجع الجدول الموضح أدناه لتوضيح الرموز التي قد تكون موجودة على منتجك من Samsung.

	<b>تنبيه</b> خطر الإصابة بصدمة كهربية لا تفتح.	
	ابن علامت به شما نشان می دهد که ولتاژ بالادر داخل دستگاه وجود دارد. فمن الخطر أن تلامس أي جزء داخلي بهذا المنتج بأي شكل من الأشكال.	
	يشير هذا الرمز إلى أنه قد تم تضمين إرشادات مهمة تتعلق بالتشغيل والصيانة مع هذا المنتج.	
	منتج من الفئة II: يشير هذا الرمز إلى أنه لا يتطلب اتصال آمن للكهرباء بالأرض (التأريض). إذا كان هذا الرمز غير موجود على منتج مزوّد بسلك تيار كهربائي، فيجب أن يتمتع المنتج باتصال مأمون بأرض واقية (تأريض).	
	جهد التيار المتردد: يشير هذا الرمز إلى أن مقدار الجهد المحدد الموسوم بالرمز هو جهد تيار متردد.	
	جهد التيار المستمر: يشير هذا الرمز إلى أن مقدار الجهد المحدد الموسوم بالرمز هو جهد تيار مستمر.	
	تنبيه، راجع إرشادات الاستخدام: يرشد هذا الرمز المستخدم للرجوع إلى دليل الاستخدام لمزيد من المعلومات المتعلقة بالسلامة.	

# الاحتياطات

5. تحتوي البطاريات المستخدمة مع هذا المنتج على مواد كيميائية مضرّة بالبيئة. لاتتخلص من البطاريات بإلقائها في سلة المهملات المنزلية العادية. يحظر التخلص من البطاريات عن طريق حرقها. لاتعرض البطاريات لدوائر قصر أو الفك أو الحرارة الزائدة.
- هناك احتمال بحدوث انفجار إذا تم استبدال البطارية بطريقة غير صحيحة. قم باستبدالها ببطاريات من نفس النوع أو من نوع مماثل.

## نُبذة عن هذا الدليل

يتألف دليل المستخدم من جزأين: هذا الجزء البسيط يُدعى دليل المستخدم والدليل الكامل التفصيلي الذي يمكنك تنزيله.



### دليل المستخدم

اقرأ هذا الدليل للاطلاع على تعليمات السلامة، وتركيب المنتج، والمكونات، والتوصيلات، ومواصفات المنتج.



### الدليل الكامل

يمكنك الوصول للدليل الكامل من مركز دعم عملاء Samsung عبر الإنترنت من خلال مسح رمز QR. ولعرض الدليل على الكمبيوتر الشخصي أو الهاتف المحمول، خصتك، فقم بتنزيل الدليل بتنسيق مستند من موقع Samsung على الويب. (<http://www.samsung.com/support>)

التصميم والمواصفات عرضة للتغيير دون إشعار مسبق. Sound Tower هو اسم جديد لـ Giga Party Audio.

1. تأكد أن مصدر طاقة التيار المتردد في منزلك يتوافق مع متطلبات الطاقة المُدرّجة بملصق التعريف الموجود بالجانب السفلي لمنتجك. قم بتركيب المنتج بشكل أفقي، على سطح مناسب (أثاث)، مع ترك مساحة كافية حولهُ لتوفير التهوية إلى 10 سم. تأكد من عدم تغطية فتحات التهوية. لاتضع الوحدة على المكبرات أو غيرها من الأجهزة التي ربما ترتفع درجة حرارتها تم تصميم هذه الوحدة للاستخدام بشكل مستمر. لإيقاف تشغيل الوحدة بشكل كامل، افصل قابس التيار المتردد من منفذ التيار الكهربائي الموجود بالحائط. افصل التيار الكهربائي عن الوحدة في حالة الرغبة في عدم استخدامها لفترة طويلة.

2. عند هبوب العواصف الرعدية، افصل قابس التيار المتردد من منفذ الكهرباء الموجود بالحائط. من الممكن أن يؤدي ارتفاع الجهد الكهربائي إلى إتلاف الوحدة.

3. لاتعرض الوحدة إلى ضوء الشمس المباشر أو غير ذلك من مصادر الحرارة. من الممكن أن يؤدي ذلك إلى زيادة درجة الحرارة بشكل كبير مما قد يتسبب في تعطل الوحدة.

4. وفر الحماية للمنتج من الرطوبة (أنيبة الزهور)، والحرارة الزائدة (المدفأة) أو المعدات التي تصدر مجالات مغناطيسية أو كهربية قوية. افصل كبل التيار الكهربائي من مصدر التيار المتردد في حالة تعطل الجهاز.

المنتج الخاص بك غير مصمم للاستخدام الصناعي. يتم استخدام هذا المنتج للأغراض الشخصية فقط. من الممكن أن يحدث تكاثف في حالة تخزين المنتج في درجات حرارة منخفضة. في حالة نقل الوحدة خلال فصل الشتاء، انتظر لمدة ساعتين تقريبًا حتى تصل درجة حرارة الوحدة إلى درجة حرارة الغرفة قبل الاستخدام.

# المحتويات

2	التحقق من المكونات	01
2	إدخال البطاريات قبل استخدام وحدة التحكم عن بُعد (بطاريتان من نوع AAA)	
3	نظرة عامة على الجهاز	02
3	اللوحة العلوية Sound Tower	
4	اللوحة الخلفية Sound Tower	
6	توصيل Sound Tower	03
6	توصيل الطاقة الكهربائية	
7	كيفية استخدام مجموعة أجهزة صوتية	
13	التوصيل بجهاز خارجي	04
13	التوصيل باستخدام كابل تناظري (AUX)	
14	التوصيل بجهاز محمول عبر البلوتوث	
17	اتصال تلفزيون Samsung عبر البلوتوث	
18	توصيل جهاز تخزين USB	05
19	تحديث البرنامج	
20	استخدام وحدة التحكم عن بُعد	06
20	طريقة استخدام وحدة التحكم عن بُعد	
22	كيفية استخدام وضع الصوت	
22	طريقة استخدام تأثير دي جي	

23	استخدام تطبيق Samsung Sound Tower (Giga Party Audio)	07
23	تثبيت تطبيق Samsung Sound Tower (Giga Party Audio)	
23	بدء تشغيل تطبيق Samsung Sound Tower (Giga Party Audio)	
24	اكتشاف المشكلات وحلها	08
25	الترخيص	09
25	إخطار ترخيص المصدر المفتوح	10
25	إخطارات مهمة حول الخدمة	11
26	المواصفات والدليل	12
26	المواصفات	

# 01 التحقق من المكونات



سلك الطاقة

وحدة التحكم عن بُعد/البطاريات

الوحدة الرئيسية Sound Tower

- للمزيد من المعلومات حول مصدر الطاقة واستهلاك الطاقة، ارجع إلى الملصق المثبت على الجهاز. (الملصق: خلف الوحدة الرئيسية Sound Tower)
- لشراء مكونات إضافية أو كابلات اختيارية، اتصل بمركز خدمة Samsung أو بمركز خدمة عملاء Samsung.
- عند تحريك الجهاز، لا تجره أو تسحبه على الأرض. ارفع الجهاز عند تحريكه.

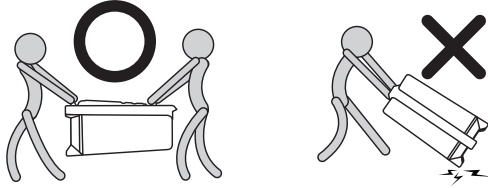

## إدخال البطاريات قبل استخدام وحدة التحكم عن بُعد (بطاريتان من نوع AAA)

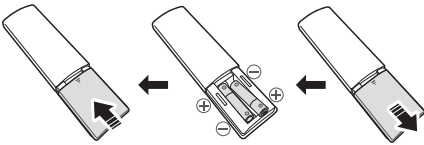

اسحب غطاء البطارية بشكل منزلق في اتجاه السهم حتى تنزعه تمامًا. أدخل بطاريتي AAA (1.5 فولت) مع الحفاظ على توجيهه القطبين بشكل سليم. اسحب غطاء البطارية بشكل منزلق لتعيده إلى موضعه مرة أخرى.

## 02 نظرة عامة على الجهاز

### اللوحة العلوية Sound Tower

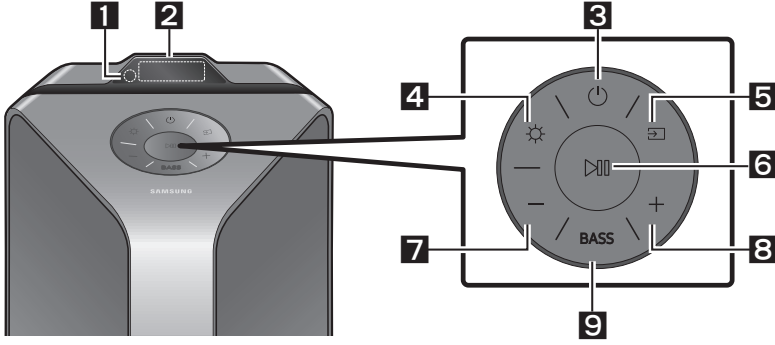

مستشعر عن بُعد	1 عند تشغيل نظام Sound Tower، يجب أن تكون مقدمة وحدة التحكم عن بُعد في مواجهة المستشعر عن بُعد.
نافذة العرض	2 تعرض رسائل التشغيل أو الحالة الحالية لنظام Sound Tower.
الطاقة	3 لتشغيل وإيقاف Sound Tower.
الإضاءة	4 اضغط على الزر  (إضاءة) لتشغيل وضع الإضاءة. كرر الضغط على الزر للمتمرير عبر أوضاع الإضاءة المتاحة: OFF، STAR، THUNDERBOLT، DANCE، PARTY، AMBIENT.
المصدر	5 اضغط لاختار مصدرًا أو قسّل Sound Tower. اضغط باستمرار على الزر  (المصدر) لأكثر من 5 ثوانٍ للدخول إلى وضع "SEARCHING TV".
التشغيل/الإيقاف المؤقت	6 <ul style="list-style-type: none"> <li>التشغيل/الإيقاف المؤقت</li> <li>اضغط على الزر  لإيقاف ملف موسيقي مؤقتًا. عندما تضغط على الزر مرة أخرى، يتم تشغيل الملف الموسيقي.</li> <li>التشغيل التلقائي</li> <li>اضغط باستمرار على الزر  لأكثر من 5 ثوانٍ لبدء التشغيل التجريبي بينما يكون النظام قيد التشغيل. تظهر كلمة "DEMO" على الشاشة ويبدأ تشغيل الموسيقى التجريبية لمدة 60 ثانية. لإلغاء التشغيل التجريبي، اضغط باستمرار على الزر  لأكثر من 5 ثوانٍ أثناء التشغيل التجريبي.</li> <li>- إذا أدخلت أي أوامر بينما تكون في وضع التشغيل التجريبي، ينشط المؤقت لمدة 60 ثانية.</li> <li>- جميع الأزرار الموجودة على وحدة التحكم عن بُعد واللوحة الخلفية معطلة أثناء التشغيل التجريبي. إذا كنت تريد استخدام وحدة التحكم عن بُعد، فقم بإلغاء وضع التشغيل التجريبي.</li> <li>- يُلغى التشغيل التجريبي عندما تغيّر المصدر أو عند إيقاف تشغيل النظام.</li> <li>- يرجى توخّي الحذر؛ فقد يكون صوت التشغيل أعلى من مستوى الصوت المعين.</li> </ul>

7	خفض مستوى الصوت	اضغط على الزر — (خفض مستوى الصوت) لخفض مستوى الصوت. اضغط باستمرار على الزر — (خفض مستوى الصوت) لخفض مستوى الصوت سريعًا.
8	رفع مستوى الصوت	اضغط على الزر + (رفع مستوى الصوت) لرفع مستوى الصوت. اضغط باستمرار على الزر + (رفع مستوى الصوت) لرفع مستوى الصوت سريعًا.
9	الجهير	اضغط على الزر BASS لاستخدام صوت الجهير القوي. اضغط عليه مرة أخرى للعودة إلى الصوت العادي. اضغط باستمرار على الزر BASS لأكثر من 5 ثوانٍ لتشغيل أو إيقاف تشغيل وظيفة BLUETOOTH POWER.

## اللوحة الخلفية Sound Tower

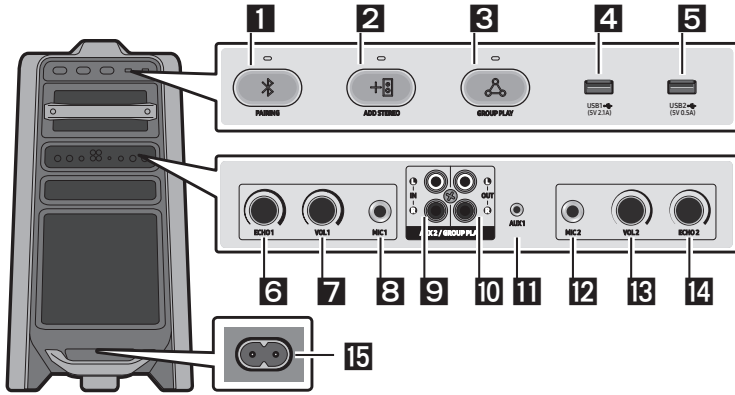

1	الاقتران بالبلوتوث	اضغط على الزر اقتران PAIRING للدخول إلى وضع "BT PAIRING". يمكنك توصيل Sound Tower بجهاز جديد مدعوم بميزة البلوتوث في هذا الموديل عن طريق تحديد Sound Tower من قائمة البحث الخاصة بالجهاز المدعوم بميزة البلوتوث.
2	ADD STEREO	اضغط على الزر ADD STEREO للتوصيل لآخر Sound Tower لاسلكيًا. اضغط على الزر ADD STEREO مرة أخرى قبل التوصيل لآخر Sound Tower حتى يمكنك الخروج من وضع مجموعة Stereo. عند الانتهاء من التوصيل، يمكنك الاستمتاع بصوت الستيريو. اضغط باستمرار على الزر ADD STEREO لأكثر من 5 ثوانٍ لإيقاف وضع مجموعة Stereo.
3	GROUP PLAY	اضغط على الزر GROUP PLAY للتوصيل بما يصل إلى عشرة أنظمة Sound Tower لاسلكيًا. اضغط على الزر GROUP PLAY مرة أخرى قبل توصيل Sound Tower آخر حتى يمكنك الخروج من وضع Group Play لاسلكيًا. عند الانتهاء من التوصيل، يمكنك استخدام العديد من أنظمة Sound Tower الحفلات في نفس الوقت باستخدام وضع Group Play. اضغط باستمرار على الزر GROUP PLAY لأكثر من 5 ثوانٍ لإيقاف وضع Group Play لاسلكيًا.
4	USB1	وصّل جهاز USB بمنفذ USB1 أو USB2 الموجودين على الوحدة الرئيسية. إذا وصلّت هاتفًا خلويًا بمنفذ USB، فيمكنك شحنه.
5	USB2	• اضغط على الزر (المصدر) لتحديد USB1 أو USB2.

<p>يمكنك الحصول على تأثير الصدى للصوت من أي ميكروفون متصل (MIC1) عن طريق ضبط مقبض ECHO1.</p> <p>إذا قمت بالتدوير في اتجاه عقارب الساعة، يرتفع تأثير الصدى، وإذا ما قمت بالتدوير في عكس اتجاه عقارب الساعة، ينخفض تأثير الصدى.</p>	ECHO1	<b>6</b>
<p>استخدم مقبض VOL1 لتعديل مستوى صوت الميكروفون المتصل (MIC1).</p> <p>إذا قمت بالتدوير في اتجاه عقارب الساعة، يرتفع مستوى الصوت، وإذا ما قمت بالتدوير في عكس اتجاه عقارب الساعة، ينخفض مستوى الصوت.</p>	VOL1	<b>7</b>
<p>وصّل الميكروفون بمقبس MIC1.</p>	MIC1	<b>8</b>
<p>استخدم كابل صوت (غير مزود) لتوصيل أطراف AUX2 (IN) الموجودة على الوحدة الرئيسية بخرج الصوت الموجود على جهاز خرج تناظري خارجي.</p> <ul style="list-style-type: none"> <li>• تأكد من مطابقة ألوان الموصلات.</li> <li>• إذا كان جهاز الخرج التناظري الخارجي له مقبس واحد لخرج الصوت، وصل إما الأيسر أو الأيمن.</li> <li>• اضغط على الزر  (المصدر) لتحديد AUX2.</li> <li>• إذا كان الجهاز في وضع AUX2 بدون تشغيله ولم يتم إدخال أوامر لمدة تزيد عن 20 دقيقة، فسيتوقف النظام عن التشغيل.</li> <li>• إذا كان الجهاز في وضع AUX2 مع تشغيله لمدة تزيد عن 8 ساعات ولم يتم إدخال أوامر، فسيتوقف النظام عن التشغيل.</li> </ul>	أطراف دخل AUX2/ GROUP PLAY	<b>9</b>
<p>استخدم كابل صوت (غير مزود) لتوصيل أطراف GROUP PLAY (OUT) الموجودة على الوحدة الرئيسية بدخل الصوت الموجود على جهاز خرج تناظري خارجي.</p> <ul style="list-style-type: none"> <li>• تأكد من مطابقة ألوان الموصلات.</li> <li>• إذا كان جهاز الخرج التناظري الخارجي له مقبس واحد لدخول الصوت، وصل إما الأيسر أو الأيمن.</li> </ul>	أطراف خرج GROUP PLAY OUT	<b>10</b>
<p>استخدم كابل صوت (غير مزود) لتوصيل مقبس AUX1 الموجود على الوحدة الرئيسية بخرج الصوت الموجود على جهاز خارجي.</p> <ul style="list-style-type: none"> <li>• إذا كان الجهاز في وضع AUX1 بدون تشغيله ولم يتم إدخال أوامر لمدة تزيد عن 20 دقيقة، فسيتوقف النظام عن التشغيل.</li> <li>• إذا كان الجهاز في وضع AUX1 مع تشغيله لمدة تزيد عن 8 ساعات ولم يتم إدخال أوامر، فسيتوقف النظام عن التشغيل.</li> </ul>	AUX1	<b>11</b>
<p>وصّل الميكروفون بمقبس MIC2.</p>	MIC2	<b>12</b>
<p>استخدم مقبض VOL2 الموجود على الوحدة الرئيسية لتعديل مستوى صوت الميكروفون المتصل (MIC2).</p> <p>إذا قمت بالتدوير في اتجاه عقارب الساعة، يرتفع مستوى الصوت، وإذا ما قمت بالتدوير في عكس اتجاه عقارب الساعة، ينخفض مستوى الصوت.</p>	VOL2	<b>13</b>
<p>يمكنك الحصول على تأثير الصدى للصوت من أي ميكروفون متصل (MIC2) عن طريق ضبط مقبض ECHO2.</p> <p>إذا قمت بالتدوير في اتجاه عقارب الساعة، يرتفع تأثير الصدى، وإذا ما قمت بالتدوير في عكس اتجاه عقارب الساعة، ينخفض تأثير الصدى.</p>	ECHO2	<b>14</b>
<p>وصّل سلك الطاقة بمقبس الطاقة ووصّل الطرف الآخر من سلك الطاقة بمقبس الحائط لتزويد Sound Tower بالطاقة الكهربائية.</p>	الطاقة	<b>15</b>

# 03 توصيل SOUND TOWER

## توصيل الطاقة الكهربائية

استخدم سلك الطاقة لتوصيل Sound Tower بمنفذ طاقة كهربائية بالترتيب التالي:  
وصل سلك الطاقة Sound Tower ثم بمقبس الحائط.  
انظر الرسوم التوضيحية التالية.

- للمزيد من المعلومات حول الطاقة الكهربائية المطلوبة وكذلك استهلاك الطاقة، ارجع إلى الملصق المثبت على الجهاز. (الملصق: خلف Sound Tower)

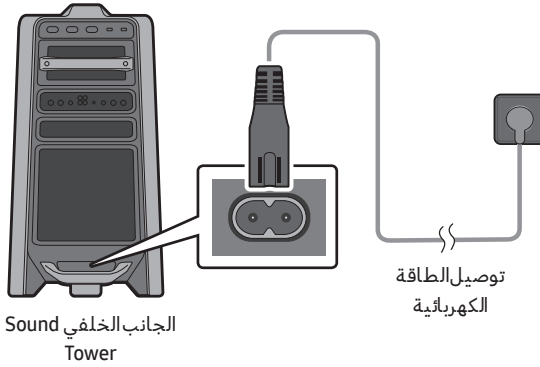

## كيفية استخدام مجموعة أجهزة صوتية

يمكنك توصيل أنظمة صوتية متعددة في مجموعة لخلق بيئة حفلة وإنتاج خرج صوت أعلى. قم بتثبيت Sound Tower واحد كـ HOST وسيتّم مشاركة أية موسيقيّات عزفت فيها بين أية أجهزة من Sound Tower الأخرى في مجموعة السمعيّات.

### التوصيل لتشغيل وضع Group Play سلكيًّا

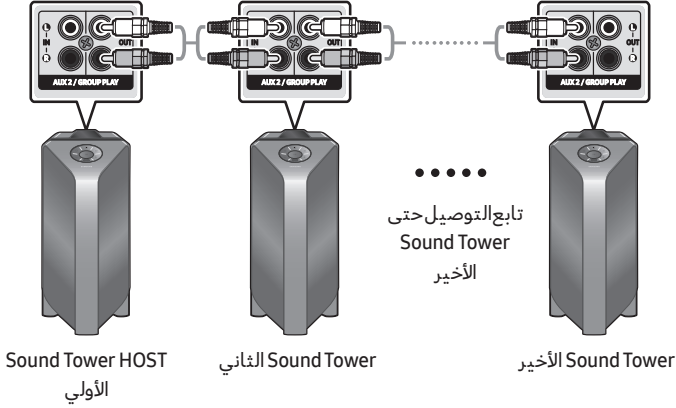

قم بإعداد وضع Group Play عبر توصيل كل الأنظمة باستخدام كابلات الصوت (غير مزودة). استخدم الزر AUX أو (المصدر) لتغيير المصدر إلى AUX2، وذلك مع كل نظام Sound Tower باستثناء نظام Sound Tower الأول (HOST).

#### ملاحظات

- يمكن أن Sound Tower HOST الأولي تعزف الموسيقى من أي مصدر.
- قد يكون هناك اختلاف في مساحة التشغيل؛ تبعًا لطول الكابلات وخصائصه.

## التوصيل لتشغيل وضع Group Play لاسلكيًا

يمكنك التوصيل بما يصل إلى عشرة أنظمة Sound Tower لاسلكيًا عبر وظيفة Group Play تشغيل لاسلكيًا.

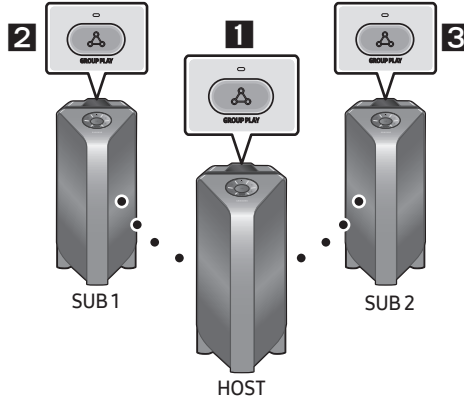

1. قم بضغط زر GROUP PLAY على جهاز HOST Sound Tower. تظهر رسالة "HOST" على شاشة HOST Sound Tower وتومض LED على زر GROUP PLAY.
2. اضغط على الزر GROUP PLAY على نظام Sound Tower الثاني (SUB 1). تظهر الرسالة "GROUP PLAY CONNECTED" الشاشة ويتوقف الزر GROUP PLAY الموجود على كلا النظامين عن الوميض.
3. اضغط على الزر GROUP PLAY على نظام Sound Tower الثالث (SUB 2). تظهر الرسالة "GROUP PLAY CONNECTED" على الشاشة ويتوقف الزر GROUP PLAY الموجود على النظام عن الوميض.
4. إذا أردت إضافة المزيد من أنظمة Sound Tower حفلات، كرر الخطوة 3.
5. قم بتعزيز الموسيقى على HOST Sound Tower. يخرج الصوت من جميع الأجهزة المتصلة بها.

### ملاحظات

- في حالة توصيل Sound Tower بتلفزيون سامسونغ، لا تكون وظيفة Group Play اللاسلكية متاحة.
- تتوفر وظيفة توصيل Group Play لاسلكيًا لأي نظام من أنظمة Sound Tower.
- قد تؤثر الظروف البيئية أو غيرها من العوامل المرتبطة بالأجهزة المتصلة على جودة التشغيل.
- إذا أضاء المؤشر الضوئي الأحمر الموجود على الزر GROUP PLAY، فهذا يعني أن هناك خطأً قد حدث في التوصيل اللاسلكي لوظيفة Group Play. جرب الخطوات من 1 إلى 5 مرة أخرى.
- زر ADD STEREO وزر PAIRING على أجهزة SUB Sound Tower ليسا متوفرين عندما يكون في نمط Group Play اللاسلكي.
- زر ADD STEREO ليس متوفرًا على جهاز HOST Sound Tower عندما يكون في نمط Group Play اللاسلكي.
- عندما يتم الإضافة إلى وحدة SUB، لو أنك تقيم بالضغط والتمسك بـ GROUP PLAY على SUB، قبل أن تظهر رسالة "GROUP PLAY CONNECTED"، إنه سيكون وحدة HOST بدلا عنها.

- يجب أن يكون جميع وحدات SUB متصلة واحدة تلو الأخرى. مثلاً، بعد ما يتم اتصال HOST، قم بالضغط على زر GROUP PLAY على SUB 1 للاتصال، وبعد ما يتم اتصال SUB 1، ينبغي لك اتصال SUB 2 و SUB 3 واحدة تلو الأخرى بالتتابع.
- عند استخدام وظيفة Group Play، تُفصل الأجهزة المدعومة بميزة البلوتوث والمتصلة حالياً مع تعطيل التوصيل بالبلوتوث.
- يمكن أن أجهزة بلوتوث تبحث وتتصل بـ HOST Sound Tower فقط.
- عندما يكون في نمط Group Play، لا يمكن أن SUB تتصل بجهاز بلوتوث.
- عندما تقيم بإيقاف الطاقة وتم تقيم بتشغيل طاقة Sound Tower أو تقيم باختيار أية مصادر غير BT على وحدة SUB، في نمط Group Play، يتم انقطاع نمط Group Play.
- هذا الجهاز لا يدعم تدفق الصوت aptX عندما يكون في وضع توصيل Group Play لاسلكياً.

### إيقاف تشغيل وضع Group Play لاسلكياً

1. اضغط باستمرار على الزر GROUP PLAY لمدة تزيد عن 5 ثوان (SUB أو HOST) بعد تشغيل وضع Group Play، أو اضغط على الزر GROUP PLAY (SUB أو HOST) قبل تشغيل وضع Group Play.
  - تظهر الرسالة "OFF-GROUP PLAY"، وينطفئ المؤشر الضوئي الموجود أعلى زر GROUP PLAY.
2. عندما تقيم باختيار أية مصادر غير BT على وحدات SUB أو تقيم بإيقاف HOST Sound Tower، يتم انقطاع نمط Group Play.
  - عندما يتم الانقطاع عن HOST Sound Tower، يتم انقطاع Group Play.

### دلالات المؤشر الضوئي

المؤشر الضوئي	الحالة	الوصف
أخضر	وامض	في انتظار تشغيل وضع Group Play لاسلكياً.
	ثابت	تم تشغيل وضع Group Play لاسلكياً بنجاح.
أحمر	ثابت	حدث خطأ عند تشغيل وضع Group Play لاسلكياً.

### ملاحظة

- في التوصيل لاسلكياً، قد تكون جودة تشغيل غير مستقرة تبعاً البيئة البلوتوث.
- لتشغيل أفضل، يُرجى الحفاظ على الجهاز في وضع تشغيل Group Play لاسلكياً.

## استخدام هاتف ذكي ونمط مجموعة Stereo

قم باتصال إثنين من Sound Tower واستخدامهما بالهاتف الذكي الخاص بك للتمتع بصوت استيريو.

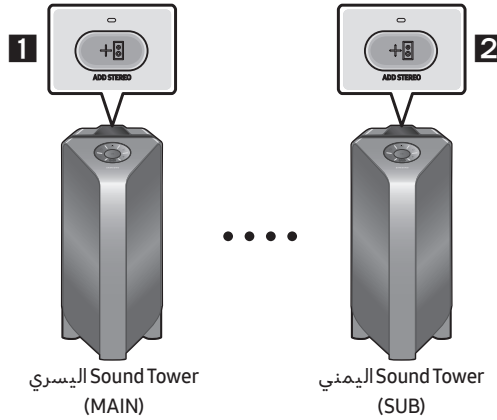

1. اضغط على الزر ADD STEREO على نظام Sound Tower الأيسر. تظهر الرسالة "SEARCHING STEREO" على الشاشة، ويومض المؤشر الضوئي الموجود على الزر ADD STEREO.
2. اضغط على الزر ADD STEREO على نظام Sound Tower الأيمن. تظهر الرسالة "SEARCHING STEREO" على الشاشة، ويومض المؤشر الضوئي الموجود على الزر ADD STEREO.
3. عندما يتم الاتصال، تظهر رسالة "LEFT" على جهاز MAIN Sound Tower و "RIGHT" على جهاز SUB Sound Tower.
- يخرج جهاز MAIN Sound Tower صوت القناة اليسري ويخرج جهاز SUB Sound Tower صوت القناة اليميني. قم بالضغط على زر ADD STEREO على MAIN أو SUB Sound Tower بالنسبة لتغيير قناة الصوت لـ Sound Tower.
4. قم بتنزيل الموسيقى بطريق اتصال الهاتف الذكي الخاص بك بـ MAIN Sound Tower وبلوتوث. يخرج الصوت عن كلي Sound Tower.

### ملاحظات

- لاستخدام وضع مجموعة Stereo، يجب أن يكون نظامًا Sound Tower من نفس الموديل.
- قد تؤثر الظروف البيئية أو غيرها من العوامل المرتبطة بالأجهزة المتصلة على جودة التشغيل.
- إذا أضاء المؤشر الضوئي الموجود على ADD STEREO، فهذا يعني أن هناك خطأ حدث في وصلة مجموعة Stereo. جِّب الخطوات من 1 إلى 3 مرة أخرى.
- يتم ظهور أزرار جهاز التحكم، GROUP PLAY، BT PAIRING و  (المصدر) على أجهزة SUB Sound Tower عندما تكون في نمط مجموعة Stereo.
- زر GROUP PLAY على جهاز MAIN Sound Tower ليس موجودا عندما يكون في نمط مجموعة Stereo.

- وفي نمط غير "BT" (مثلا نمط USB، AUX)، يتم تزييف الموسيقى فقط في MAIN Sound Tower ولا يتم تعزيف الموسيقى في SUB Sound Tower.
- يمكن أن تختلف ألوان الإضاءة بين MAIN Sound Tower و SUB Sound Tower.
- جهاز بلوتوث يحمل نفس الاسم كـ MAIN Sound Tower و SUB Sound Tower عندما تتصل بجهاز بلوتوث، و يمكن أن يتصل MAIN Sound Tower فقط.
- هذا الجهاز لا يدعم تدفق الصوت aptX عند استخدام وضع مجموعة Stereo.
- إذا جربت التوصيل بجهاز مدعوم بميزة البلوتوث عند تشغيل وضع مجموعة Stereo، فقد لا يُشغّل وضع مجموعة Stereo.

### إنهاء وضع مجموعة Stereo

- قم بضغط زر ADD STEREO (SUB أو MAIN) لفترة 5 ثوان على الأقل بعد ما يتم اتصال مجموعة Stereo.
- تظهر الرسالة "OFF-STEREO MODE"، وينطفئ المؤشر الضوئي الموجود أعلى زر ADD STEREO.

### دلالات المؤشر الضوئي

المؤشر الضوئي	الحالة	الوصف
أخضر	وامض	بانتظار تشغيل مجموعة Stereo.
	ثابت	تم تشغيل وضع مجموعة Stereo.
أحمر	ثابت	حدث خطأ عند تشغيل وضع مجموعة Stereo.

### استخدام تلفزيون سمسنغ ونمط مجموعة Stereo

قم باتصال إثنين من Sound Tower بطريق السلكية واستخدمهما بتلفزيون سمسنغ بالنسبة للتمتع بصوت استيريو.

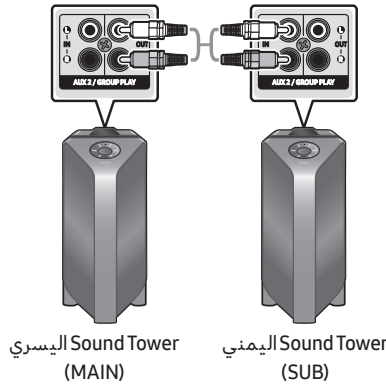

1. الإشارة إلى "استخدام هاتف ذكي ونمط مجموعة Stereo" بالنسبة لاتصال إثنين من Sound Tower في مجموعة Stereo.

2. قم باتصال سلك RCA بـ AUX2 OUT على MAIN و AUX2 IN على SUB كما يري باستخدام سلك RCA (لم يوفر)
3. وفي نمط "BT"، قم بضغط زر "AUX" على جهاز التحكم لـ MAIN Sound Tower لفترة 5 ثوان على الأقل. يظهر "SEARCHING TV STEREO" على الشاشة.
4. عندما يتم الاتصال، يظهر "TV STEREO MODE" في الشاشة وثم يظهر CHANNEL إخراج الحالية.
5. عندما يتم الاتصال، تظهر رسالة "SEARCHING TV" في شاشة MAIN Sound Tower ويظهر "SUB" في شاشة SUB Sound Tower.
- يخرج MAIN Sound Tower صوت القناة اليسري ويخرج SUB Sound Tower صوت القناة اليميني.  
قم بضغط زر ADD STEREO على MAIN أو على SUB Sound Tower بالنسبة لتغيير قناة الصوت لـ Sound Tower.
6. قم باتصال التلفزيون وMAIN Sound Tower بطريق بلوتوث بالنسبة لتزييف الموسيقى. يخرج الصوت عن كلى Sound Tower.

#### ملاحظات

- وبالنسبة لاستخدام نمط مجموعة Stereo، يجب أن يكون كل من Sound Tower في نفس الموديل.
- يشير الضوء الأحمر المثبت في LED على زر ADD STEREO إلى الخطأ في اتصال مجموعة Stereo. حاول الخطوة 1 إلى 5 مرة أخرى.
- وفي نمط مجموعة Stereo، يتم ظهور ازرار جهاز التحكم، BT PAIRING، GROUP PLAY و  (المصدر) على أجهزة SUB Sound Tower.
- زر GROUP PLAY على MAIN Sound Tower ليس موجودا في نمط مجموعة Stereo.
- لو يدعم تلفزيون سمسنج الاتصال البسيط، يتم ظهور الاتصال المنبثق آليا على التلفزيون، ولو أنك تختار "نعم" إنه يتصل بالتلفزيون. لو أن هناك سجل اتصال سابق بين تلفزيون سمسنج و Sound Tower، فإنه يتصل بتلفزيون سمسنج بدون المنبثق. وبالنسبة للاتصال البسيط بتلفزيون سمسنج، قم بالمراجعة إلى صفحة 17.
- يمكن أن تختلف ألوان الإضاءة بين MAIN Sound Tower و SUB Sound Tower.
- وفي الاتصال بالتلفزيون، يكون أسماء MAIN و SUB Sound Tower نفسها في جدول بلوتوث على التلفزيون، يمكن اتصال MAIN Sound Tower فقط.

#### إنهاء اتصال نمط مجموعة Stereo

- قم بالضغط على زر ADD STEREO (MAIN أو SUB) لفترة 5 ثوان على الأقل بعد ما تم اتصال مجموعة Stereo.
- يظهر "OFF-STEREO MODE" في الشاشة ويظهر LED على زر ADD STEREO تم إيقافه.

# 04 التوصيل بجهاز خارجي

وَصَلْ جِهَازًا خَارِجِيًّا عِبْرَ شَبَكَةِ سَلْكِيَّةٍ أَوْ سَلْكِيَّةٍ لِتَشْغِيلِ صَوْتِ الْجِهَازِ الْخَارِجِيِّ عِبْرَ Sound Tower.

## التوصيل باستخدام كابل تناظري (AUX)

مشغل / DVD جهاز فك  
تشفير/جهاز ألعاب

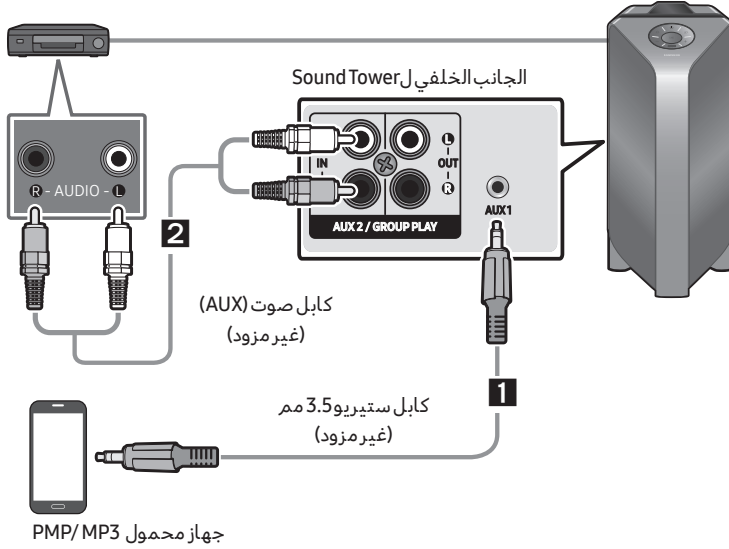

### 1 كابل ستيريو 3.5 مم (AUX1)

1. وصل مقبس AUX1 الموجود على الوحدة الرئيسية بمقبس خرج الصوت في الجهاز المصدر باستخدام كابل ستيريو 3.5 مم.
  2. حدد وضع "AUX1" بالضغط على الزر  (المصدر) الموجود على اللوحة العلوية أو على وحدة التحكم عن بُعد.
- يمكنك أيضًا تحديد مصدر باستخدام الزر AUX من على وحدة التحكم عن بُعد.

### 2 كابل صوت (AUX2)

1. واصل أطراف AUX2 (IN) الموجود على الوحدة الرئيسية بأطراف خرج الصوت في الجهاز المصدر باستخدام كابل صوت.
  2. حدد الوضع "AUX2" بالضغط على الزر  (المصدر) الموجود على اللوحة العلوية أو على وحدة التحكم عن بُعد.
- يمكنك أيضًا تحديد مصدر باستخدام الزر AUX من على وحدة التحكم عن بُعد.

## التوصيل بجهاز محمول عبر البلوتوث

عند توصيل جهاز محمول باستخدام البلوتوث، يمكنك سماع صوت ستيريو دون أن تزعجك الكابلات.

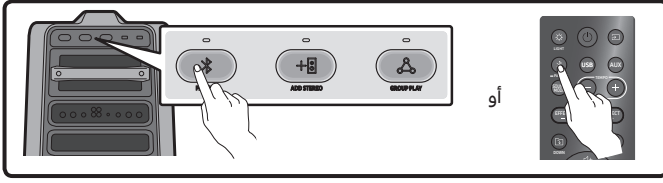

جهاز مدعم بميزة  
البلوتوث

### التوصيل الأولي

1. اضغط باستمرار على الزر **PAIRING** لأكثر من 5 ثوانٍ للدخول إلى وضع "BT PAIRING".  
(أو) اضغط على الزر **PAIRING** الموجود على اللوحة الخلفية.
2. من على جهازك، حدد "[AV] MX-T70" من القائمة التي تظهر.
  - عندما يصبح Sound Tower متصلاً بالجهاز المدعوم بميزة البلوتوث، تظهر الرسالة [اسم الجهاز المدعوم بالبلوتوث] ← "BT" على الشاشة الأمامية.
3. شغّل الملفات الموسيقية من الجهاز المتصل عبر البلوتوث عن طريق Sound Tower.

### في حالة فشل توصيل الجهاز

- إذا ظهر اسم Sound Tower مُوصَّل مسبقًا (مثل "[AV] MX-T70") في القائمة، فاحذفه.
- ثم كرر الخطوات 1 و2.

### ما الفرق بين الوظيفتين BT READY و BT PAIRING؟

- **BT READY**: في هذا الوضع، يمكنك البحث عن أجهزة التلفزيون التي تم توصيلها مسبقًا أو توصيل جهاز محمول تم توصيله مسبقًا Sound Tower.
- **BT PAIRING**: في هذا الوضع، يمكنك توصيل جهاز جديد Sound Tower.  
(اضغط باستمرار على الزر **PAIRING** الموجود على جهاز التحكم عن بُعد لمدة أطول من 5 ثوانٍ، أو اضغط على الزر **PAIRING** الموجود على اللوحة الخلفية لنظام Sound Tower للدخول في وضع "BT PAIRING").

يدعم Sound Tower حتى اثنين من توصيلات الأجهزة المدعومة بالبلوتوث في نفس الوقت. يمكن لنظام Sound Tower أن يشغل الموسيقى عبر أحد هذين الجهازين دون الحاجة إلى فصل الجهاز الآخر.

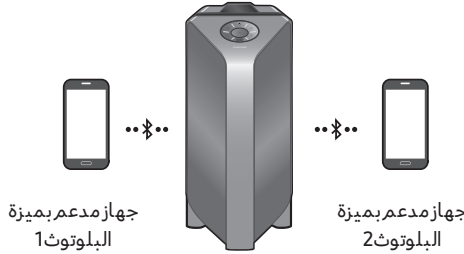

1. وصل نظام Sound Tower بالجهاز الأول ثم الثاني على التوالي في أول مرة. (انظر صفحة 14)
2. يمكن تشغيل الموسيقى على أحد هذين الجهازين الموصليين فقط، وعند تشغيل الموسيقى على الجهاز الآخر، تتوقف الموسيقى على الجهاز المشغل حاليًا مؤقتًا.

### ملاحظات

- إذا كنت تريد توصيل Sound Tower بجهاز ثالث، يمكنك فصل Sound Tower من أحد الجهازين الموصليين حاليًا ثم وصل Sound Tower بالجهاز الثالث.
- أثناء توصيل Sound Tower بجهازين في الوقت الحالي، يمكن أن يتم فصل الأجهزة المتصلة حاليًا عند إقران جهاز جديد مدعوم بالبلوتوث.
- يمكنك توصيل حتى اثنين من الأجهزة المدعومة بالبلوتوث في نفس الوقت.
- إذا طلب منك إدخال رمز PIN عند التوصيل بجهاز مدعوم بالبلوتوث، أدخل الرمز <0000>.
- قد تؤثر الظروف البيئية أو غيرها من العوامل المرتبطة بالأجهزة المتصلة على جودة التشغيل.
- يتوقف Sound Tower عن التشغيل تلقائيًا بعد مرور 20 دقيقة إذا لم يتم إدخال أي أوامر في وضع الاستعداد.
- قد لا يؤدي Sound Tower عمليات البحث والتوصيل بالبلوتوث بشكل صحيح في ظل الظروف التالية:
  - في حالة توفر مجال كهربائي قوي حول Sound Tower.
  - في حالة اقتران العديد من الأجهزة المدعومة بالبلوتوث بشكل متزامن مع Sound Tower.
  - في حالة إيقاف تشغيل الجهاز المدعوم بالبلوتوث أو تغيير مكانه أو حدوث أعطال به.
- قد تتسبب الأجهزة الإلكترونية في حدوث تداخل لاسلكي. يجب الاحتفاظ بالأجهزة التي تنبعث منها موجات كهرومغناطيسية -مثل أجهزة الميكروويف وأجهزة اللاسلكية وغيرها- بعيدًا عن الوحدة الرئيسية Sound Tower.
- عند توصيل Sound Tower بتلفزيون عبر التوصيل بالبلوتوث، قد لا يتم التزامن بين الفيديو الخارج من التلفزيون والصوت الخارج من Sound Tower بسبب طول المسافة الفاصلة بين Sound Tower والتلفزيون بشكل كبير. لذا ننصح بتحريك Sound Tower بالقرب من التلفزيون لتكون في حدود متر واحد.

- عندما يكون مكبر الصوت في وضع التوصيل المتعدد بالبلوتوث، يجب أن تُوصَل الجهاز الآخر المدعوم بالبلوتوث بمكبر الصوت في غضون بضع دقائق (حوالي 1 دقيقة)، وإلا فسيُلغَى وضع التوصيل المتعدد بالبلوتوث.
- قد لا يكون وضع التوصيل المتعدد بالبلوتوث مدعومًا تبنيًا المواصفات الجهاز الذي يتم توصيله.
- الأجهزة المدعومة بميزة البلوتوث القابلة للإزالة/القابلة للفصل (مثل أجهزة دونجل وغيرها)، وهاتف بنظام تشغيل windows وأجهزة الكمبيوتر المحمولة والتلفزيون وغيرها لا تدعم التوصيل المتعدد بالبلوتوث.
- بعد اقتران التوصيل المتعدد بالبلوتوث، قد يحدث تأخير طفيف قبل بدء تشغيل الموسيقى؛ تبنيًا للأجهزة المدعومة بالبلوتوث.
- إذا تحركت بعيدًا جدًا عن نطاق تشغيل Sound Tower دون فصل الجهاز المدعوم بالبلوتوث أولاً، فقد يستغرق الأمرُ بضع دقائق لتوصيل الأجهزة الأخرى المدعومة بالبلوتوث. إذا أوقفت تشغيل Sound Tower ثم شغلته، يمكنك توصيل أجهزة أخرى مدعومة بالبلوتوث دون الحاجة إلى الانتظار.

## دلالات المؤشر الضوئي

المؤشر الضوئي	الحالة	الوصف
أزرق	وميض سريع	وضع BT PAIRING
	وامض	وضع BT READY
	ثابت	تم توصيل جهاز مدعوم بالبلوتوث.

## استخدام Bluetooth Power On (تشغيل البلوتوث)

عند إيقاف تشغيل Sound Tower، يمكنك توصيل جهازك الذكي عبر التوصيل بالبلوتوث وتشغيله.

1. اضغط باستمرار على الزر BASS الموجود على وحدة التحكم عن بُعد، أو على اللوحة العلوية لتشغيل وظيفة تشغيل البلوتوث. تظهر الرسالة "ON-BLUETOOTH POWER" على الشاشة.
  2. عند إيقاف تشغيل Sound Tower، يمكنك توصيل جهازك الذكي عبر البلوتوث. (للمزيد من المعلومات حول التوصيلات بالبلوتوث، ارجع إلى دليل الهاتف الذكي الخاص بك).
  3. عند إتمام الاتصال، يشغل Sound Tower نفسه تلقائيًا في وضع البلوتوث.
- حدد الموسيقى التي ترغب في تشغيلها من جهازك الذكي.

## ملاحظة

- اضغط باستمرار على الزر BASS الموجود على وحدة التحكم عن بُعد أو على اللوحة العلوية لمدة تزيد عن 5 ثوانٍ لتشغيل وظيفة تشغيل البلوتوث.
- في كل مرة تضغط فيها على الزر BASS يعرض Sound Tower ما يلي:  
ON-BLUETOOTH POWER → OFF-BLUETOOTH POWER

## اتصال تلفزيون Samsung عبر البلوتوث

إذا اتصل نظام Sound Tower بتلفزيون سامسونغ عبر البلوتوث، فإنه يمكن التحكم في Sound Tower عبر واجهة المستخدم الخاصة بالتلفزيون. (+/- مستوى الصوت، تشغيل/إيقاف كتم الصوت، تشغيل/إيقاف تشغيل)

### الاتصال السهل بتلفزيون سامسونغ (وضع SEARCHING TV)

يتميز نظام Sound Tower باشماله على وضع "SEARCHING TV" الذي يُستخدم في الاتصال بتلفزيون سامسونغ بسهولة.

1. اضغط باستمرار على الزر  (المصدر) الموجود على جهاز التحكم عن بُعد أو اللوحة العلوية، وعندئذ يبدأ نظام Sound Tower في البحث عن تلفزيون سامسونغ. تظهر الرسالة "SEARCHING TV" على الشاشة. (أو، عندما يتم اتصال نمط مجموعة Stereo اللاسلكي، يتم تشغيل نمط "SEARCHING TV" آلياً.)
2. إذا كان تلفزيون سامسونغ مدعومًا بإمكانية الاتصال السهل، فإن النافذة المنبثقة الخاصة بالاتصال ستظهر على شاشة التلفزيون. إذا كان هناك تلفزيون سامسونغ متصلًا بنظام Sound Tower من قبل، فإن تلفزيون سامسونغ سيتصل دون أن تظهر النافذة المنبثقة.
3. إذا لم يعثر نظام Sound Tower على أي تلفزيون سامسونغ خلال 5 دقائق، فإنه سيُنهي وضع "SEARCHING TV" وينتقل إلى الوضع "BT PAIRING". أما إذا عثر Sound Tower على تلفزيون سامسونغ، فإنه سيطلب الاتصال بهذا التلفزيون.

#### ملاحظات

- لا يمكن البحث عن تلفزيون في وضع Group Play اللاسلكي.
- لإيقاف البحث عن تلفزيون سامسونغ، أو إيقاف نظام Sound Tower أو اضغط على  (المصدر) أو الزر PAIRING.\*
- لا يدعم نظام Sound Tower الاتصال المتعدد في حالة الاتصال بتلفزيون سامسونغ.
- أثناء الاتصال بتلفزيون سامسونغ، يكون الصوت في الوضع PARTY ولا يكون الزر SOUND MODE متاحًا.
- أثناء الاتصال بتلفزيون سامسونغ، لا يمكن لتطبيق Sound Tower أن يتصل بنظام Sound Tower.
- وفقًا لمواصفات التلفزيون، قد لا تظهر النافذة المنبثقة للاتصال.
- لا يمكن التحديد والاتصال مباشرة من قائمة سماعات البلوتوث الموجودة في التلفزيون لديك عندما لا تظهر النافذة المنبثقة للاتصال على شاشة التلفزيون.

# 05 توصيل جهاز تخزين USB

يمكنك تشغيل ملفات الموسيقى الموجودة على أجهزة تخزين USB عبر Sound Tower.

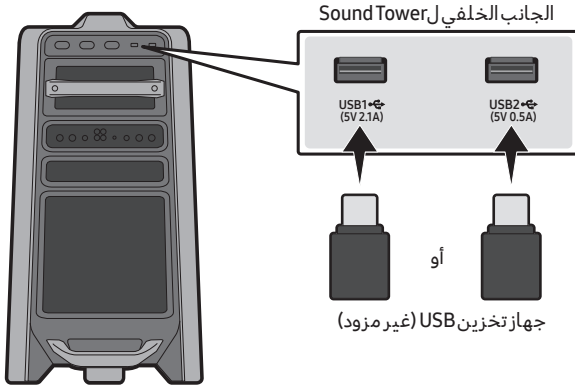

1. وصل جهاز تخزين USB بالمقبس USB1 أو USB2 الموجود على Sound Tower.
2. اضغط على الزر  (المصدر) الموجود على اللوحة العلوية أو على وحدة التحكم عن بُعد، ثم حدد "USB1" أو "USB2".
- يمكنك أيضًا تحديد مصدر باستخدام الزر USB من على وحدة التحكم عن بُعد.
3. يظهر "USB1" أو "USB2" على شاشة العرض.
4. يمكنك تشغيل ملفات الموسيقى الموجودة على جهاز تخزين USB عبر Sound Tower.
- يتوقف Sound Tower عن التشغيل تلقائيًا (Auto Power Down) إذا لم يتم توصيل جهاز USB، أو يتوقف عن التشغيل، أو لم يحدث إدخال للصوت لأكثر من 20 دقيقة.

## ملاحظات

- لا يدعم هذا الجهاز إلا أجهزة تخزين USB التي تم تنسيقها بنظام الملفات FAT و FAT32.
- لا يدعم هذا الجهاز تخزين HDD أو التخزين على الأجهزة المحمولة.
- يمكن تشغيل 999 ملفًا بحد أقصى لكل جهاز تخزين USB.
- يمكن قراءة 256 ملفًا بحد أقصى لكل جهاز تخزين USB.

معدل البت	معدل التحليل	برنامج الترميز الصوتي	امتداد الملف
32 إلى 320 كيلوبت/ثانية	32 إلى 48 كيلوهرتز	MPEG 1 Layer3	mp3.*
8 إلى 160 كيلوبت/ثانية	16 إلى 24 كيلوهرتز	MPEG 2 Layer3	
8 إلى 160 كيلوبت/ثانية	8 إلى 12 كيلوهرتز	MPEG 2.5 Layer3	
32 إلى 320 كيلوبت/ثانية	8 إلى 48 كيلوهرتز	WMA7/8/9	wma.*
>1728 كيلوبت/ثانية	8 إلى 96 كيلوهرتز	AAC	aac.*
>1728 كيلوبت/ثانية	8 إلى 96 كيلوهرتز	AAC-LC	
>1728 كيلوبت/ثانية	8 إلى 96 كيلوهرتز	HE-AAC	
>5 ميغابت/ثانية	8 إلى 192 كيلوهرتز	/PCM/LPCM IMA_ADPCM	wav.*
>5 ميغابت/ثانية	8 إلى 192 كيلوهرتز	-	flac*

## ملاحظات

- لا يدعم هذا الجهاز برنامج الترميز الاحترافي WMA.
- يعرض الجدول الموضع أعلاه معدلات التحليل ومعدلات البت المدعومة. الملفات التي بتنسيقات غير مدعومة لا تصلح للتشغيل.
- ملفات AAC تدعم فقط تنسيق ADTS الأصلي.







## تحديث البرنامج

قد توفر Samsung تحديثات للبرنامج الثابت لنظام Sound Tower في المستقبل.

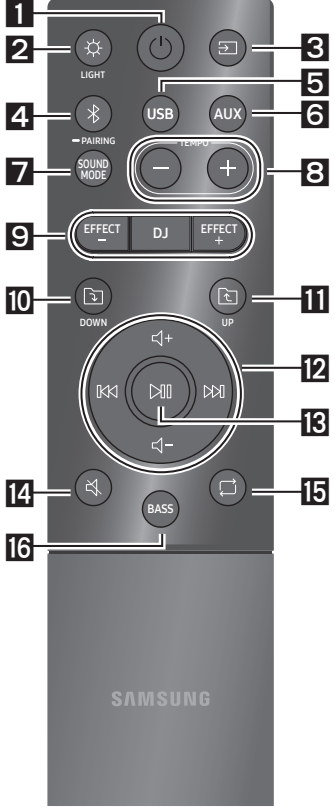

في حالة توفر التحديث، يمكنك تحديث البرنامج الثابت عن طريق توصيل جهاز USB المخزن عليه تحديث البرنامج الثابت بمنفذ USB1 أو USB2 على Sound Tower الخاص بك. للمزيد من المعلومات حول كيفية تنزيل ملفات التحديث، انتقل إلى الموقع الإلكتروني لشركة Samsung Electronics على [www.samsung.com](http://www.samsung.com) ← Support. بعد ذلك، أدخل أو حدد رقم موديل Sound Tower الخاص بك، وحدد الخيار "البرامج والتطبيقات" ثم "التنزيلات". لاحظ أن أسماء الخيارات قد تختلف عن المذكورة.

# 06 استخدام وحدة التحكم عن بُعد

## طريقة استخدام وحدة التحكم عن بُعد

شغّل Sound Tower ثم أوقف تشغيله.	 <p>الطاقة</p>	1	
اضغط على الزر (LIGHT) لتشغيل وضع الإضاءة. كرر الضغط على الزر لتمرير عبر أوضاع الإضاءة المتاحة: DANCE, PARTY, AMBIENT, STAR, THUNDERBOLT أو OFF.	 <p>LIGHT</p>	2	
اضغط لتختار مصدرًا يُوصّل Sound Tower. اكرر الضغط على الزر لتمرير عبر أوضاع الإضاءة المتاحة: BT, USB1, USB2, AUX1 أو AUX2.	 <p>المصدر</p>	3	
اضغط لتختار مصدرًا يُوصّل مباشرة بوضع "BT". اضغط باستمرار على الزر لمدة تزيد عن 5 ثوانٍ للدخول إلى وضع "BT PAIRING". يمكنك توصيل Sound Tower بجهاز جديد مدعوم بميزة البلوتوث في هذا الموديل عن طريق تحديد Sound Tower من قائمة البحث الخاصة بالجهاز المدعوم بميزة البلوتوث.	 <p>البلوتوث PAIRING</p>	4	
اضغط لتحديد المصدر USB1 أو USB2 المتصلين Sound Tower.	 <p>USB</p>	5	
اضغط لتحديد المصدر AUX1 أو AUX2 المتصلين Sound Tower.	 <p>AUX</p>	6	
كرر الضغط على الزر للتمرير عبر تأثيرات الصوت المتاحة: EDM, HIPHOP, STANDARD, PARTY, ROCK, HOUSE, LATIN أو REGGAE.	 <p>SOUND MODE</p>	7	

<p>اضغط على الزر + TEMPO أو - TEMPO لتغيير سرعة إيقاع الموسيقى بزيادتها أو خفضها.</p> <ul style="list-style-type: none"> <li>تعمل هذه الوظيفة فقط في الوضعين USB1 و USB2.</li> </ul>	 <p>- ,+ TEMPO</p>	<p>8</p>
<p>تتيح لك هذه الوظيفة تشغيل وظيفة تأثير دي جي.</p> <p>كرر الضغط على الزر للتمرير عبر تأثيرات صوت DJ (دي جي) المتاحة: OFF , WAHWAH , CHORUS , CRUSH FILTER , NOISE</p> <p>اضغط على الزر + EFFECT أو - EFFECT لتغيير مستوى كل من تأثير صوت DJ (دي جي) بزيادته أو تقليله</p>	 <p>DJ</p>  <p>- ,+ EFFECT</p>	<p>9</p>
<p>اضغط على الزر [DOWN] للانتقال إلى المجلد التالي في جهاز USB.</p>	 <p>المجلد DOWN</p>	<p>10</p>
<p>اضغط على الزر [UP] للانتقال إلى المجلد السابق في جهاز USB.</p>	 <p>المجلد UP</p>	<p>11</p>
<ul style="list-style-type: none"> <li>رفع مستوى الصوت، خفض مستوى الصوت</li> <li>اضغط على + (رفع مستوى الصوت) أو - (خفض مستوى الصوت) لضبط رفع أو خفض مستوى الصوت.</li> <li>تخطي الموسيقى</li> <li>اضغط على الزر [SKIP] لتحديد ملف الموسيقى التالي. اضغط على الزر [SKIP] لتحديد ملف الموسيقى السابق.</li> <li>اضغط باستمرار على الزر [SKIP] أو الزر [SKIP] لأكثر من 3 ثوانٍ في وضع تشغيل USB للبحث إلى الأمام أو البحث إلى الخلف. اضغط باستمرار على الزر [SKIP] أو الزر [SKIP] لأكثر من 3 ثوانٍ مرة أخرى للعودة إلى التشغيل العادي.</li> </ul>	 <p>رفع مستوى الصوت، خفض مستوى الصوت/تخطي</p>	<p>12</p>
<p>اضغط على الزر [PAUSE] لإيقاف ملف موسيقى مؤقتًا.</p> <p>عندما تضغط على الزر مرة أخرى، يتم تشغيل الملف الموسيقي.</p> <ul style="list-style-type: none"> <li>وظيفة إيقاف التشغيل تلقائيًا</li> <li>إيقاف وظيفة إيقاف التشغيل تلقائيًا بينما تكون الوحدة في وضع AUX1 أو AUX2، اضغط باستمرار على الزر [PAUSE] لمدة تزيد عن 5 ثوانٍ.</li> <li>تظهر الرسالة OFF-AUTO POWER DOWN / ON-AUTO POWER DOWN على الشاشة.</li> </ul>	 <p>تشغيل/إيقاف مؤقت</p>	<p>13</p>
<p>اضغط على الزر [MUTE] (كاتم الصوت) لكتم الصوت.</p> <p>اضغط عليه مرة أخرى لإلغاء كتم الصوت.</p>	 <p>كتم الصوت</p>	<p>14</p>

<p>اضغط على الزر (تكرار) لاستخدام وظيفة التكرار في الوضع "USB1" والوضع "USB2". كرر الضغط على الزر للتمرير عبر وظائف التكرار المتاحة: OFF, ALL, FOLDER, ONE أو RANDOM.</p>	 <p>تكرار</p>	<p>15</p>
<p>اضغط على الزر BASS لاستخدام صوت الجهير القوي. اضغط عليه مرة أخرى للعودة إلى الصوت العادي. اضغط باستمرار على الزر BASS لأكثر من 5 ثوانٍ لتشغيل أو إيقاف تشغيل وظيفة BLUETOOTH. POWER.</p>	 <p>BASS</p>	<p>16</p>

## كيفية استخدام وضع الصوت

يوفر Sound Tower إعدادات محددة مسبقًا للمعادل التي يتم تحسينها لأنواع موسيقى معينة.

1. اضغط على الزر SOUND MODE على وحدة التحكم عن بُعد.
2. في كل مرة تضغط فيها على الزر SOUND MODE، يعرض Sound Tower تأثيرات الصوت التالية:  
HOUSE, LATIN, ROCK, EDM, HIPHOP, STANDARD, PARTY أو REGGAE.

### ملاحظات

- وضع الصوت الافتراضي هو PARTY.
- في حال إيقاف التشغيل، اضغط باستمرار على الزر على الجهاز أو وحدة التحكم عن بُعد لأكثر من 5 ثوانٍ للتشغيل في إعداد وضع الصوت الافتراضي.

## طريقة استخدام تأثير دي جي

تتيح لك وظيفة تأثير دي جي إضافة تأثيرات صوت دي جي للموسيقى. يمكن تعديل مستوى كل تأثير.

1. اضغط على الزر DJ على وحدة التحكم عن بُعد.
2. في كل مرة تضغط فيها على الزر DJ، يمرر Sound Tower عبر تأثيرات دي جي المتاحة:
  - NOISE: إنشاء ضوضاء بيضاء ممزوجة بالصوت الأصلي عبر التصفية والخرج.
  - FILTER: ينشئ تأثيرًا مشابهًا لصوت عالي الطبقة أو جهير فقط.
  - CRUSH: ينشئ تأثيرًا يجعل الصوت الأصلي أكثر حدة.
  - CHORUS: ينشئ تأثيرًا مشابهًا للكورس الغنائي.
  - WAHWAH: ينشئ تأثير "واه-واه".
  - DJ EFFECT OFF: يوقف تشغيل تأثير دي جي.
3. اضغط على الزر + EFFECT أو - EFFECT لرفع أو خفض مستوى كل من تأثيرات صوت دي جي من -15 إلى +15.

### ملاحظة

- في حال إيقاف التشغيل، اضغط باستمرار على الزر على الجهاز أو وحدة التحكم عن بُعد لأكثر من 5 ثوانٍ للتشغيل في إعداد وضع تأثير دي جي الافتراضي.

# 07 استخدام تطبيق SAMSUNG SOUND TOWER (GIGA PARTY AUDIO)

## تثبيت تطبيق Samsung Sound Tower (Giga Party Audio)

للتحكم في هذا الجهاز باستخدام جهازك الذكي وتطبيق Samsung Sound Tower (Giga Party Audio)، نزلّ تطبيق جهازك الذكي. Samsung Sound Tower (Giga Party Audio) من متجر Google Play أو متجر Apple App، وثبته على

### ملاحظات

- يتوافق تطبيق Samsung Sound Tower (Giga Party Audio) مع أجهزة الهاتف المحمول Android والمثبت عليها نظام التشغيل Android الإصدار 6.0 أو ما هو أحدث.
- يتوافق تطبيق Samsung Sound Tower (Giga Party Audio) مع أجهزة الهاتف المحمول Apple والمثبت عليها نظام التشغيل iOS الإصدار 10.0 أو ما هو أحدث.

أبحاث السوق: Samsung Sound Tower أو Samsung Giga Party Audio



## بدء تشغيل تطبيق Samsung Sound Tower (Giga Party Audio)

لبدء تشغيل تطبيق Samsung Sound Tower (Giga Party Audio) واستخدامه، المس رمز Samsung Sound Tower (Giga Party Audio) على هاتفك الذكي، ثم اتبع التوجيهات التي تظهر على الشاشة.



## 08 اكتشاف المشكلات وحلها

قبل طلب المساعدة، تحقق مما يلي:

الوحدة لا تعمل.	لا يمكن إجراء التوصيل بالبلوتوث.
هل سلك الطاقة مُوصّل بالمأخذ؟ ← وصل قابس الطاقة بالمأخذ.	هل النظام متصل بنظام آخر في وضع تشغيل Group Play لاسلكيًا أو وضع مجموعة Stereo؟ ← جرّب التوصيل بالبلوتوث مرة أخرى بعد إيقاف تشغيل وضع Group Play لاسلكيًا أو وضع توصيل مجموعة Stereo.
الوظيفة لا تعمل عند الضغط على الزر.	هل الجهازان المدعومان بميزة البلوتوث متصلان بالفعل؟ ← جرّب التوصيل بالبلوتوث مرة أخرى بعد فصل التوصيلات الأخرى بالبلوتوث.
هل توجد كهرباء ساكنة في الهواء؟ ← افصل قابس الطاقة ووصله مرة أخرى.	يحدث تسرب للصوت في وضع BT.
انظر الأقسام الخاصة بالتوصيل بالبلوتوث في صفحة 14.	لا يصدر صوت.
هل وظيفة كتم الصوت قيد التشغيل؟ ← اضغط على الزر  (كتم الصوت) لإلغاء وظيفة كتم الصوت.	هل النظام في وضع تشغيل Group Play لاسلكيًا أو وضع مجموعة Stereo؟ ← جرّب مرة أخرى بعد إيقاف تشغيل وضع Group Play لاسلكيًا أو وضع توصيل مجموعة Stereo.
هل تم ضبط مستوى الصوت على الحد الأدنى؟ ← اضبط مستوى الصوت.	أنا أرغب في تغيير جهاز (MAIN) HOST إلى الآخر في اتصال Group Play أو مجموعة Stereo اللاسلكي.
وحدة التحكم عن بُعد لا تعمل.	← قم بانقطاع نمط Group Play، واضغط مكبر الصوت الذي ترغب في جعله HOST الأول، وبعده يظهر رسالة "HOST"، قم باتصال الآخرين الواحد تلو الآخر.
هل البطاريات فارغة؟ ← استبدلها ببطاريات جديدة.	← تم تثبيت MAIN، مع نمط مجموعة Stereo. لا يمكنك تغيير الآخرين كـ MAIN.
هل المسافة بين وحدة التحكم عن بُعد والوحدة الرئيسية Sound Tower بعيدة جدًا؟ ← حرّك وحدة التحكم عن بُعد لتكون أقرب للوحدة الرئيسية Sound Tower.	أريد أن أشغل AUX1 أو AUX2 لأكثر من 8 ساعات دون التحكم في الدخل.
اتصال مجموعة Stereo لا يعمل.	← اضغط باستمرار على الزر  لمدة تزيد عن 5 ثوانٍ في وضع AUX1 أو AUX2 لتعطيل وظيفة Auto Power Down. انتقل من وضع ON-AUTO POWER DOWN إلى OFF-AUTO POWER DOWN.
هل النظام على وضع تشغيل Group Play لاسلكيًا؟ ← أوقف تشغيل وضع Group Play لاسلكيًا وجرّب توصيل مجموعة Stereo مجددًا.	

## 10 إخطار ترخيص المصدر المفتوح

لإرسال الاستفسارات والطلبات بشأن المصادر المفتوحة،  
اتصل بشركة Samsung عبر البريد الإلكتروني  
(oss.request@samsung.com).

## 11 إخطارات مهمة حول الخدمة

تم توفير الأشكال والرسوم التوضيحية الواردة في دليل  
المستخدم هذا للرجوع إليها فقط، وقد تختلف عن  
الشكل الفعلي للجهاز.

أنا لاستطيع اتصال SUB بـ Group play.

← بعد ساعة 1، سيقم HOST بمنع SUB  
الإضافية من الإضافة.  
قم بضغط زر GROUP PLAY على HOST،  
بعد ما يظهر رسالة "HOST" يمكن إعادة  
اتصال SUB.

لا يمكن إجراء التوصيل عبر "لاسلكي/ مجموعة  
سلكية/إضافة Stereo/البلوتوث".

هل المسافة الفاصلة بين الأنظمة طويلة جدًا؟

← يوصى عند إجراء اقتران "لاسلكي/ مجموعة  
سلكية/إضافة Stereo/البلوتوث" أن يكون في  
نطاق متر واحد من النظام.

← مسافة التشغيل الموصى بها التي تفصل أنظمة  
Sound Tower هي أقل من 10 أمتار.

## 09 الترخيص



The Bluetooth® word mark and logos are  
registered trademarks owned by the  
Bluetooth SIG, Inc. and any use of such marks  
by Samsung Electronics Co., Ltd. is under  
license. Other trademarks and trade names  
are those of their respective owners.



Qualcomm®  
aptX™

Qualcomm aptX is a product of Qualcomm  
Technologies, Inc. and/or its subsidiaries.  
Qualcomm is a trademark of Qualcomm  
Incorporated, registered in the United States  
and other countries. aptX is a trademark of  
Qualcomm Technologies International, Ltd.,  
registered in the United States and other  
countries.

# 12 المواصفات والدليل

## المواصفات

اسم الطراز	MX-T70	
USB2/USB1	5V/2.1A :USB1 5V/0.5A :USB2	
الوزن	26.5 كجم	
الأبعاد (العرض × الارتفاع × العمق)	455.0 × 884.0 × 463.0 ملم	
درجة الحرارة المناسبة للتشغيل	من +5 درجات مئوية إلى +35 درجة مئوية	
درجة الرطوبة المناسبة للتشغيل	10 % إلى 75 %	
المكبر معدل طاقة الخرج	التردد العالي	150 وات x 12,2 أوم
	متوسط	300 وات x 6,2 أوم
	التردد الخفيض	600 وات x 3,1 أوم

### ملاحظات

- تحتفظ شركة Samsung Electronics Co., Ltd بحقها في تغيير المواصفات دون إشعار.
- الوزن والأبعاد هي أرقام تقريبية.



© 2019 Samsung Electronics Co., Ltd. All rights reserved.

## Contact SAMSUNG WORLD WIDE

If you have any questions or comments relating to Samsung products, please contact the SAMSUNG customer care Centre.

Area	Contact Centre ☎	Web Site
■ Middle East		
EGYPT	08000-7267864 16580	<a href="http://www.samsung.com/eg/support">www.samsung.com/eg/support</a>
IRAN	021-8255	<a href="http://www.samsung.com/iran/support">www.samsung.com/iran/support</a>
ISRAEL	*6963	<a href="http://www.samsung.com/il/support/">www.samsung.com/il/support/</a>
SAUDI ARABIA	8002474357 (800 24/7 HELP) From Inside Saudi Arabia +966112974690 From outside Saudi Arabia (May Call Charges will be applied)	<a href="http://www.samsung.com/sa_en/support">www.samsung.com/sa_en/support</a> (English) <a href="http://www.samsung.com/sa/support">www.samsung.com/sa/support</a> (Arabic)
PAKISTAN	0800-Samsung (72678)	<a href="http://www.samsung.com/pk/support">www.samsung.com/pk/support</a>
U.A.E	800-SAMSUNG (800-7267864)	<a href="http://www.samsung.com/ae/support">www.samsung.com/ae/support</a> (English) <a href="http://www.samsung.com/ae_ar/support">www.samsung.com/ae_ar/support</a> (Arabic)
OMAN	800-SAM CS (800-72627)	
KUWAIT	183-CALL (183-2255)	
BAHRAIN	8000-GSAM (8000-4726)	
QATAR	800-CALL (800-2255)	
TURKEY	444 77 11	
JORDAN	0800-22273 06 5777444	<a href="http://www.samsung.com/levant/support">www.samsung.com/levant/support</a>
LEBANON	1299	<a href="http://www.samsung.com/n_africa/support">www.samsung.com/n_africa/support</a>
IRAQ	80010080	
ALGERIA	3004	
TUNISIA	80 100 012	
MOROCCO	080 100 22 55	

Area	Contact Centre ☎	Web Site
■ Africa		
SOUTH AFRICA	0860 SAMSUNG (7267864)	<a href="http://www.samsung.com/za/support">www.samsung.com/za/support</a>
NAMIBIA	08197267864	<a href="http://www.samsung.com/africa_en/support">www.samsung.com/africa_en/support</a>
ZAMBIA	3434	
MAURITIUS	800 5050	<a href="http://www.samsung.com/africa_fr/support">www.samsung.com/africa_fr/support</a>
REUNION	0262 50 88 80	
MOZAMBIQUE	847267864	<a href="http://www.samsung.com/africa_pt/support">www.samsung.com/africa_pt/support</a>
NIGERIA	0800-726-7864	<a href="http://www.samsung.com/africa_en/support">www.samsung.com/africa_en/support</a>
GHANA	0800-100-077	
COTE D'IVOIRE	8000-00-77	<a href="http://www.samsung.com/africa_fr/support">www.samsung.com/africa_fr/support</a>
SENEGAL	800-00-0077	
CAMEROON	67095-0077	<a href="http://www.samsung.com/africa_en/support">www.samsung.com/africa_en/support</a>
KENYA	0800 545 545	
UGANDA	0800 300 300	<a href="http://www.samsung.com/africa_fr/support">www.samsung.com/africa_fr/support</a>
TANZANIA	0800 780 089	
RWANDA	9999	<a href="http://www.samsung.com/africa_fr/support">www.samsung.com/africa_fr/support</a>
DRC	499999	
SUDAN	1969	<a href="http://www.samsung.com/eg/support">www.samsung.com/eg/support</a>