







KAMVAS 22

GS2201

- ② User Manual 
- ②⑤ Benutzerhandbuch 
- ④⑤ Manuel d' utilisateur 
- ⑥⑤ ユーザーマニュアル 
- ⑧⑤ Manuale d' uso 
- ⑩⑤ Manual de Usuario 

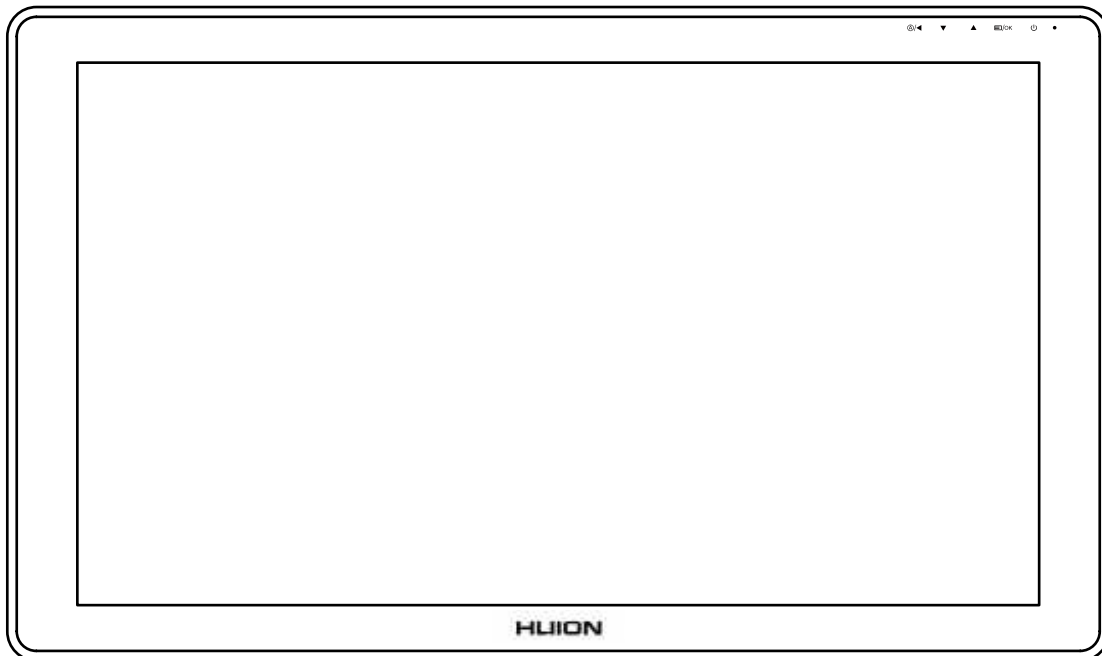

Contents

1 / Precautions	3
2 / Product Overview	4
2.1 Display Introduction	4
2.2 Product and Accessories	4
2.3 Setting Up Display	8
2.4 Install Driver	8
3 / Pen Basic Operation	9
3.1 Hold the Pen.....	9
3.2 Position the Cursor.....	9
3.3 Click.....	10
3.4 Move.....	10
3.5 Use the Side Buttons	10
3.6 Pen Nib Replacement	11
4 / OSD Buttons	11
5 / Function Setting	12
5.1 Working Area Setting	12
5.2 Display Setting.....	14
5.3 Pen Buttons Function Setting.....	16
5.4 Enable the Windows Ink Feature.....	16
5.5 Pressure Sensitivity Setting.....	17
5.6 Pen Pressure Testing.....	18
5.7 Pen Nib Activity Setting.....	18
5.8 Data Export and Import	19
6 / Specifications	20
7 / Trouble Shooting	21
8 / After-service Contact	24

1 / Precautions

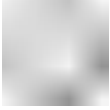

【Please read this manual carefully before using, and keep it well for future reference.】

- Before cleaning the display, please unplug the USB cable and wipe with a soft damp cloth, do not use any kind of detergents.
- Please don't place the display near water sources such as bathtub, washbasin, sinks, washing machine, damp basement, swimming pool, etc.
- Do not place the display on where is unstable or a height for children reaching easily in order to avoid danger.
- Do not place the display and digital pen close to the magnetic field.
- The grooves and holes on the back case is designed for ventilation to prevent the monitor from overheating. Please don't place the display on beds, sofas, carpets or in embedded device.
- Only power supplies shown on the nameplate can be used for the display. If you have questions about the power supply which you are using, please consult the distributor of your display.
- To protect your display, please switch off the power when it is not in use. During blackouts or not using for long time, please unplug the display from the socket.
- Make sure no foreign bodies get inside the monitor through grooves and prevent liquid from splashing on the display as to prevent short-circuit or fire.
- If the display has a breakdown, do not open the main case and try to repair it by yourself. Please ask for a service for proper repair and maintenance.
- When the following situations occur, please unplug the power adapter and you may need a service for full repair and maintenance:
 - A. The power wire or plug is damaged or worn out;
 - B. There is liquid splashed inside of the display;
 - C. The display has fallen or the LCD is broken;
 - D. When obvious abnormalities occur to the display.
- While getting the components replaced, you are supposed to guarantee that the repairman is using the substitute components specified by the manufacturer. Unauthorized component replacement might cause fire, electric shocks or other dangers.

2 / Product Overview

2.1 Display Introduction

Thanks for choosing HUIION® KAMVAS® 22 creative display. This is a new generation of desktop-level professional drawing display, which can greatly improve your work efficiency of painting and creation, and full of fun. You can freely paint and write, depicting different lines and colors, just as the pen writes on the paper, which brings you a real shock experience.

To give you a better understanding and using of your display, please read this user manual carefully. The user manual only shows the information under Windows, unless otherwise specified, this information applies to both Windows and Macintosh systems.

2.2 Product and Accessories

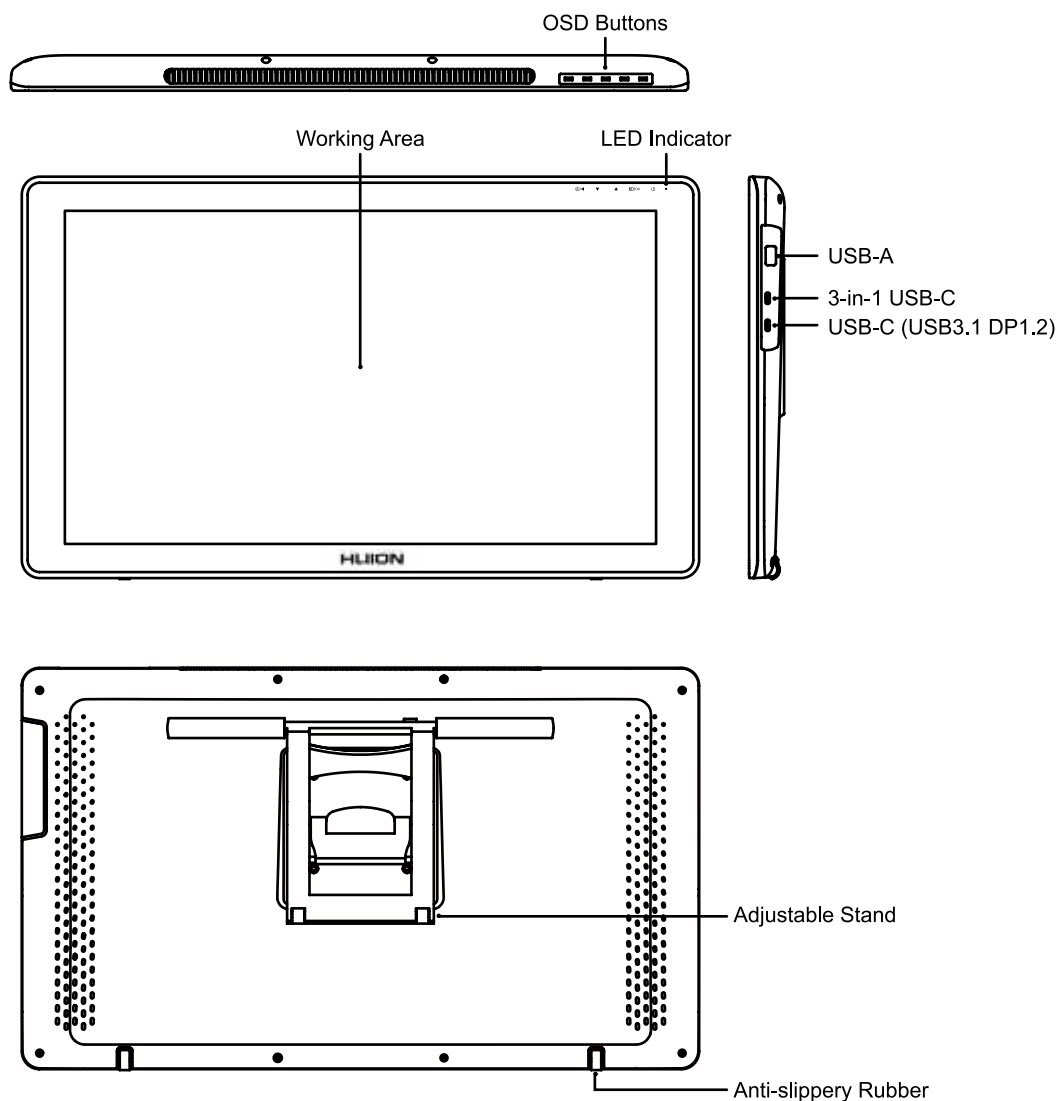

2.2.1 Accessories



Battery-free pen

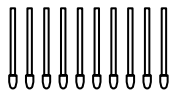

Replacement Nibs
(inside the pen holder)



Pen Holder

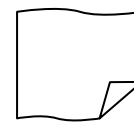

Cleaning Cloth

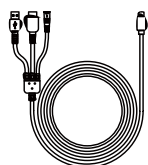

3-in-1 Cable

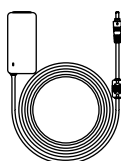

Power Adapter

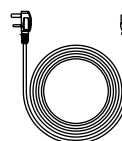

Power Cable



Pen Nib Clip
(inside the pen holder)



Warranty Card



Quick Start Guide

2.2.2 Adjustable Stand

We designed this ergonomic adjustable stand specially for your KAMVAS display, you can adjust the angle of the display according to your usage habit, and make you feel more comfortable when painting and creating.

By dragging this switch to adjust the stand angle from 20°-80°

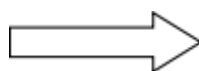
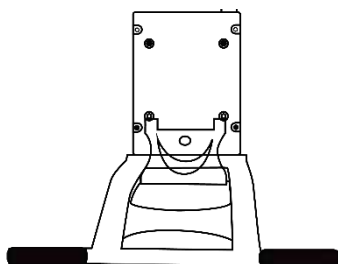

2.3 Setting Up Display

[1] Take out the pen display and stand from the package, then assemble the stand to the back of the display with attached screwdriver according to the following instruction.

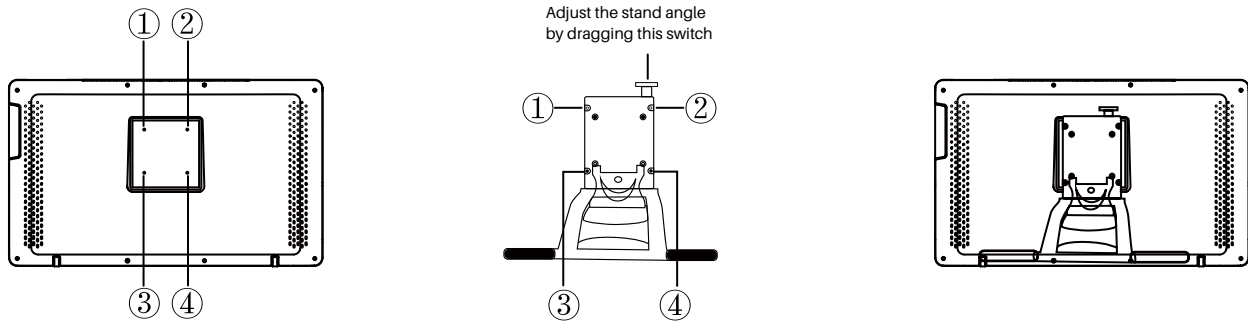

[2] Connect the pen display to your computer with 3-in-1 Cable or USB-C to USB-C Cable.

- 1) Connect the display to your computer with 3-in-1 cable;
Connect the power adapter to the power cable.

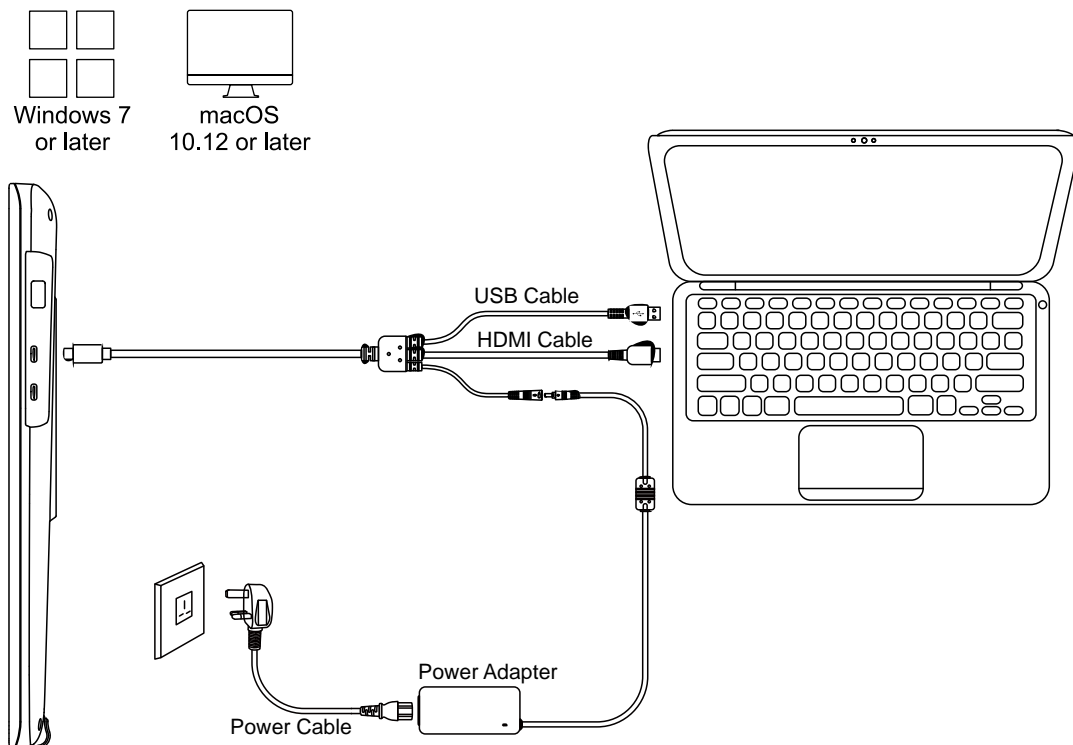

- 2) Connect the display to your computer with USB-C to USB-C cable;
Connect the power adapter to the power cable.

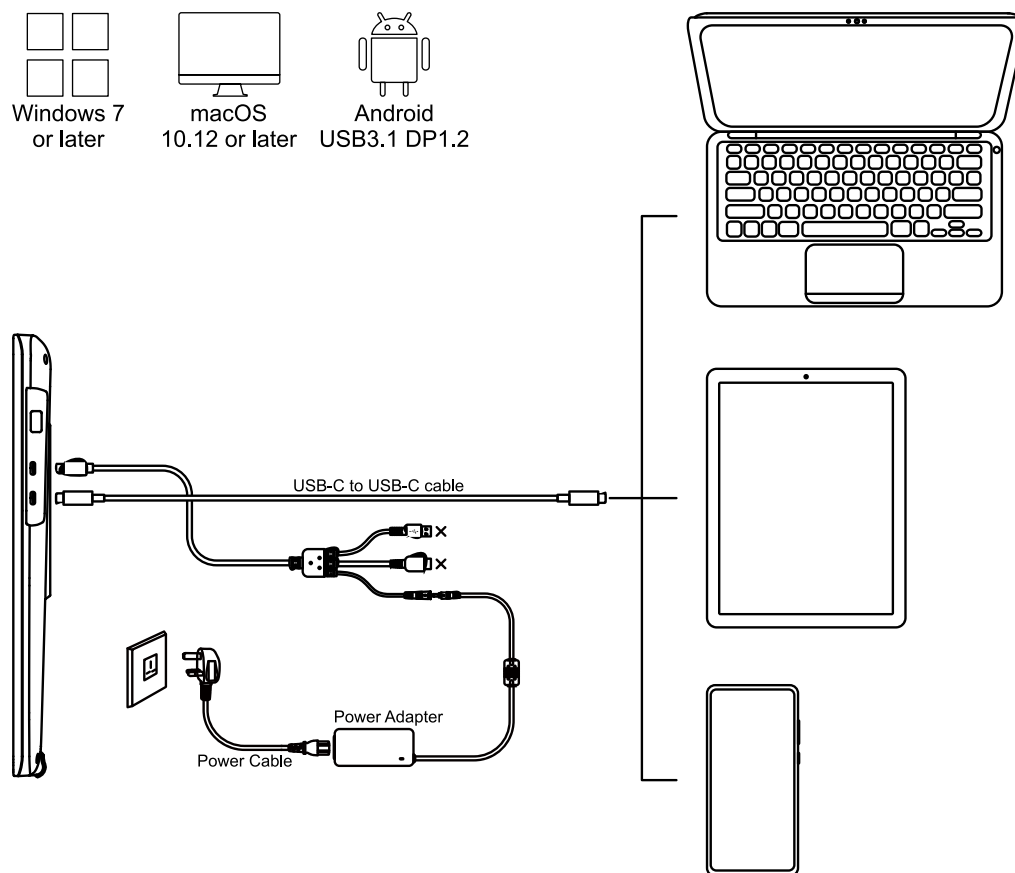

2.4 Install Driver

2.4.1 OS Support

Windows 7 or later, macOS 10.12 or later.

2.4.2 Install Driver

Please download the driver from our website: www.huion.com/download

After finishing installation, you can find the driver icon "🖱️" in the system tray area, which means the driver was installed successfully; when you connect the display to computer, the icon will change to color "🖱️", which means the driver has already recognized the display and you can start using it now.



Notes:

- [1] Before installing, you need to uninstall other driver of similar products, including the old driver of this product.
- [2] Before installing, please close all graphics software and anti-virus software to avoid unnecessary mistake.

2.4.3 Driver Page

After the download is successful, double-click to open the driver, connect the display to your computer with attached cables.

When the connection is complete, watch for a prompt at the bottom left of the driver page that display two states "Device disconnected" or "Device connected".

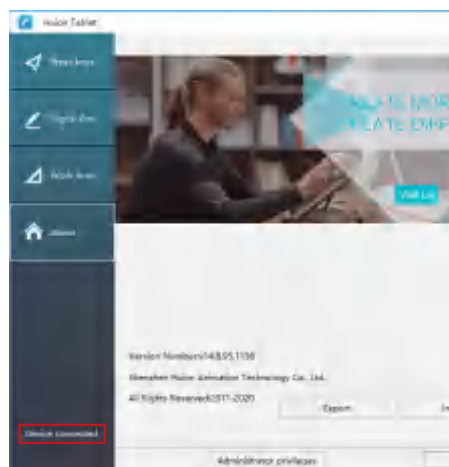
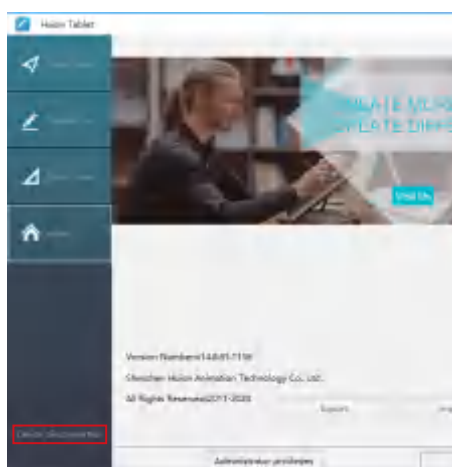

3 / Pen Basic Operation

3.1 Hold the pen

Hold the pen as you hold a normal pen or pencil. Adjust your grip so that you can toggle the side switch easily with your thumb or forefinger. Be careful not to accidentally press the switch while drawing or positioning with the pen.

Notice:

When not in use, place the pen in the pen case or on the desk. Do not place the pen on the surface of screen, which may interfere with the use of other screen cursor positioning equipment, may also cause your computer can not enter the sleep mode.



3.2 Position the cursor

Move the pen slightly above the active area without touching the screen surface, the cursor will move to the new position accordingly.

Press the pen tip on the screen to make a selection. Tap the screen once with the pen tip, or touch it to the screen with enough pressure to register a click.

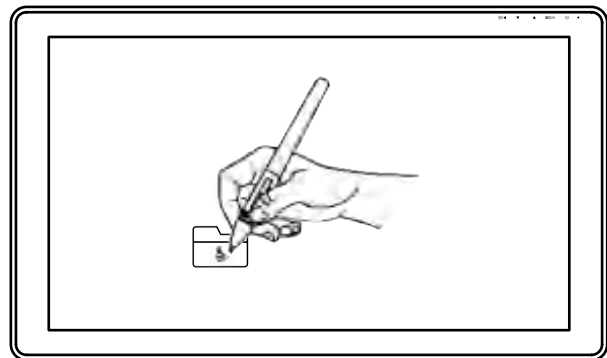
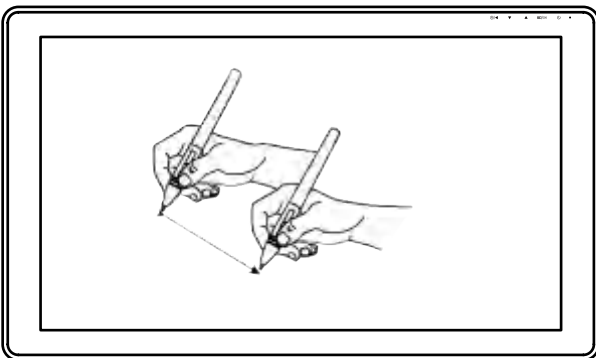

3.3 Click

Use the pen tip to tap once on the screen to register a click. Tap to highlight or select an item on the screen and double-click to open it.

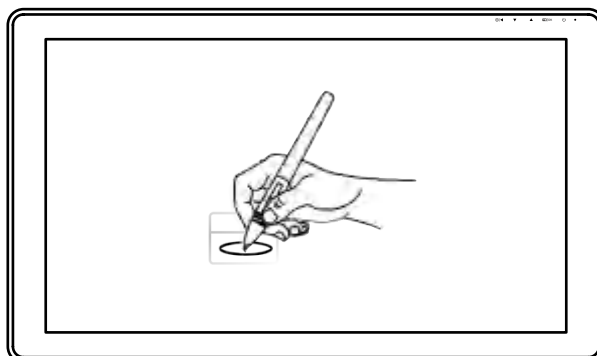

3.4 Move

Select the object, then slide the pen tip across the screen to move it.

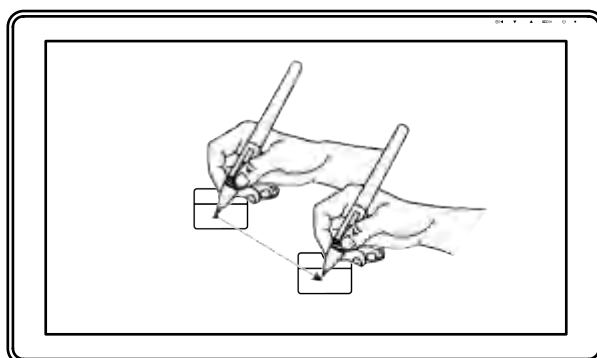

3.5 Use the side buttons

The buttons on the pen can be set to two different customizable functions.

You can use the buttons whenever the pen tip is within 10mm of the display active area.

You do not have to touch the pen tip to the display in order to use the switch.

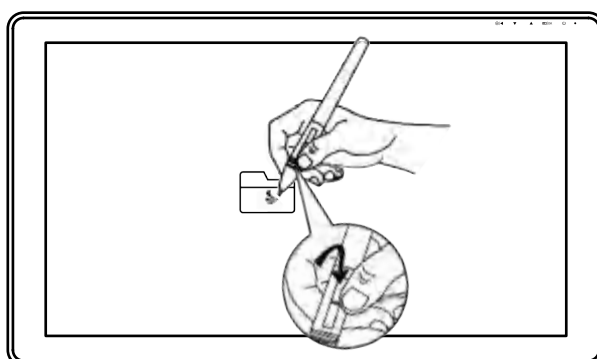

3.6 Pen Nib Replacement

The nib will be worn off after using for a long time, then you need to replace a new nib.

- [1] Anticlockwise rotate the pen holder to open the cover, take a new nib out.
- [2] Insert the pen nib into the pen nib clip and tilt the pen to pull out the old nib.
- [3] Insert the new nib straight into the pen and push the nib slowly and firmly until it stops.

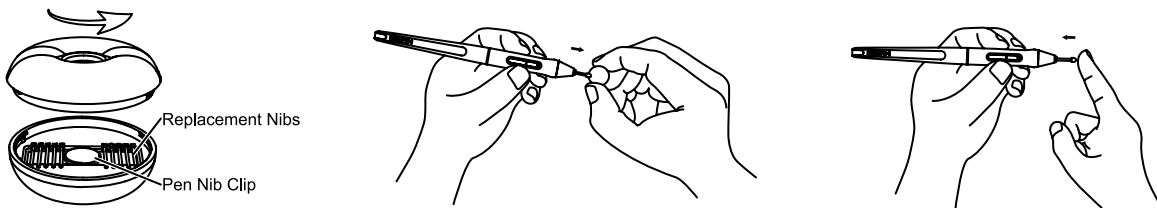

4 / OSD Buttons

OSD Buttons

: Power on/off the display.

/OK: Press to call up the menu, after entering menu, its function is "confirm".

: After entering menu, its function is "to up/right/increase".

: After entering menu, its function is "to down/left/decrease".

/◀: Before entering menu, its function is "auto adjustment". After entering menu, its function is "back to previous menu".

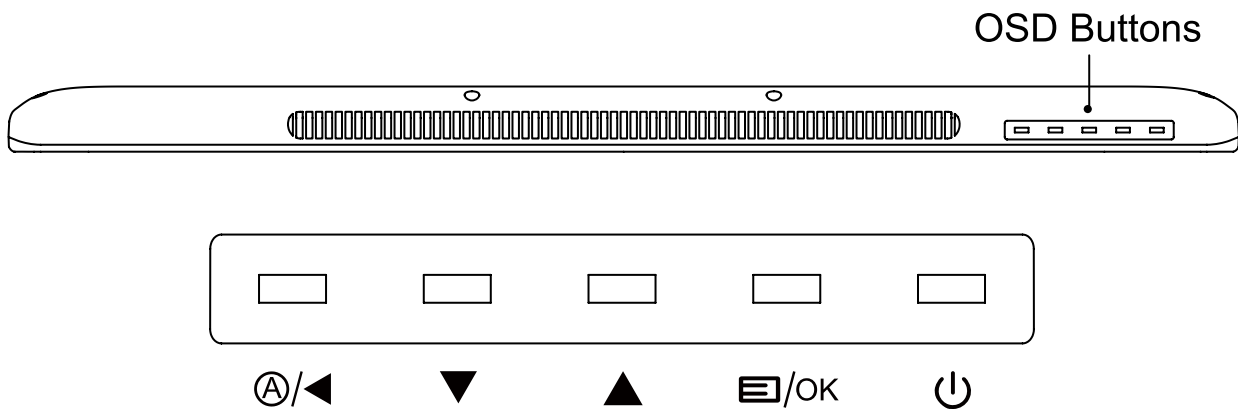

5 / Function Setting

5.1 Working Area Setting

5.1.1 Using Multiple Monitors

Select the Working Area tab to define the relationship between pen movement on the display and cursor movement on the monitor screen.

By default the entire active area of display maps to the entire monitor. If more than one monitor is in use and you are in extended mode, you need to choose the related monitor on the driver interface which you are going to map to.

If your monitors are in mirror mode (All monitors display the same content), the display maps to the entire space on each monitor and the screen cursor is displayed on each monitor simultaneously.

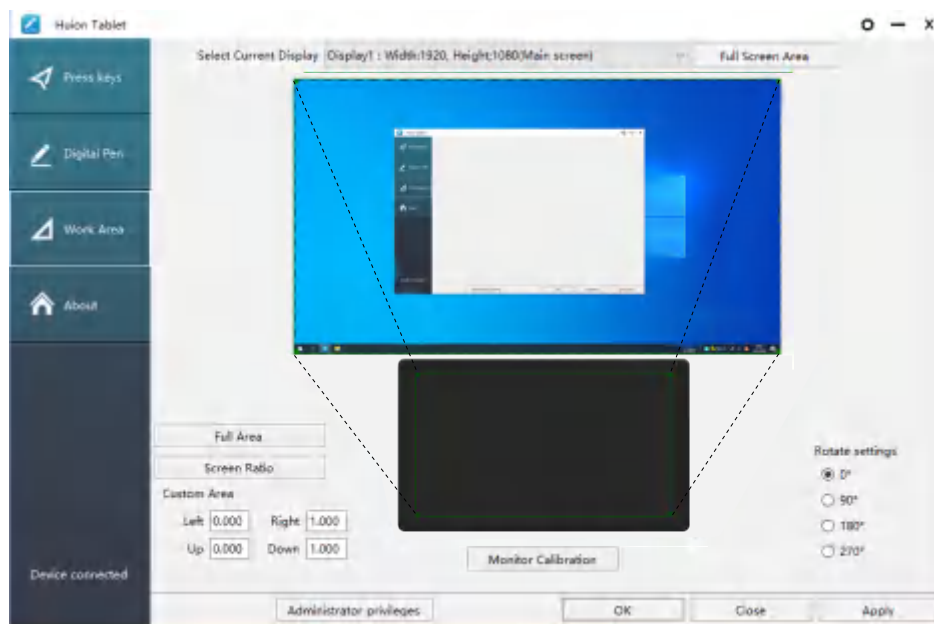

5.1.2 Working Area Setting

Define the display area that will be mapped to the screen area.

[1] Full Area: the entire active area of the display. This is the default setting.

[2] Screen Ratio: As a general rule, be 16:9.

[3] Customized Area:

1> Enter coordinate values.

2> Drag the corners of the foreground graphic to select the screen area.

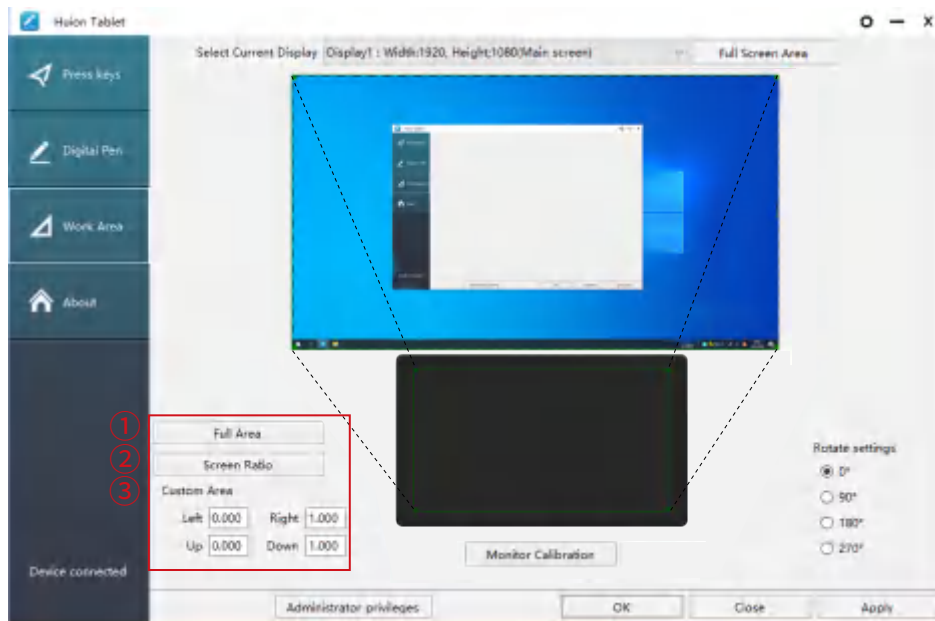

5.1.3 Rotate Working Area

By changing the direction of the display to adapt to the left and right hand operation. You can rotate the display by 0°, 90°, 180° or 270°.

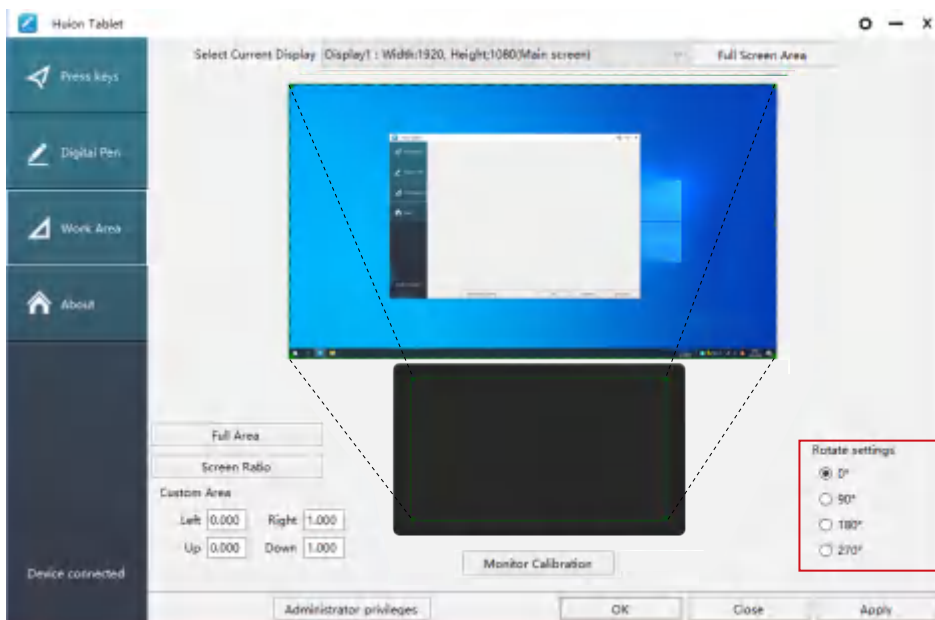

5.2 Display Setting

Click the "⊞" in the upper right corner of the driver to set the Display, including General settings, Hotkeys and Updates.

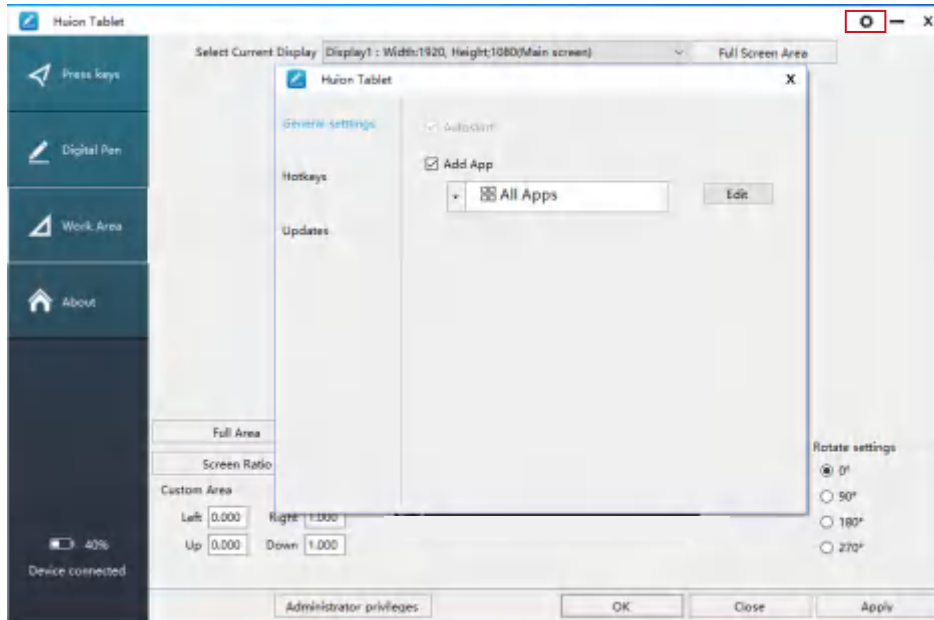

5.2.1 General settings

Add App: Shortcut key function can be set by adding different programs.

When opening different programs, the driver will automatically recognize that the shortcut function is the corresponding function set.

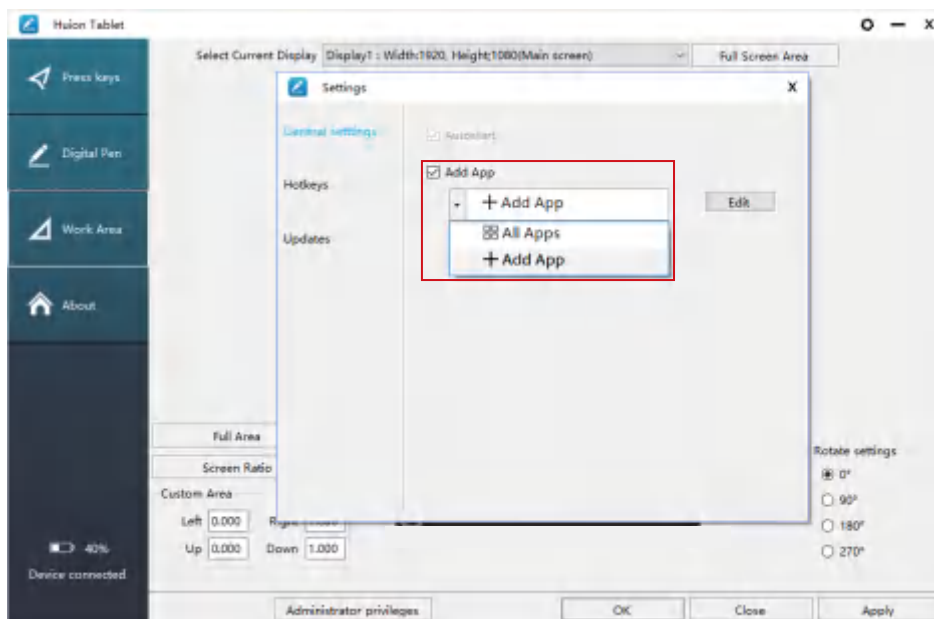

5.2.2 Hotkeys settings

Set the shortcut key to quickly open the driver interface. The default value is Ctrl+Alt+H, which can be set according to usage habits.

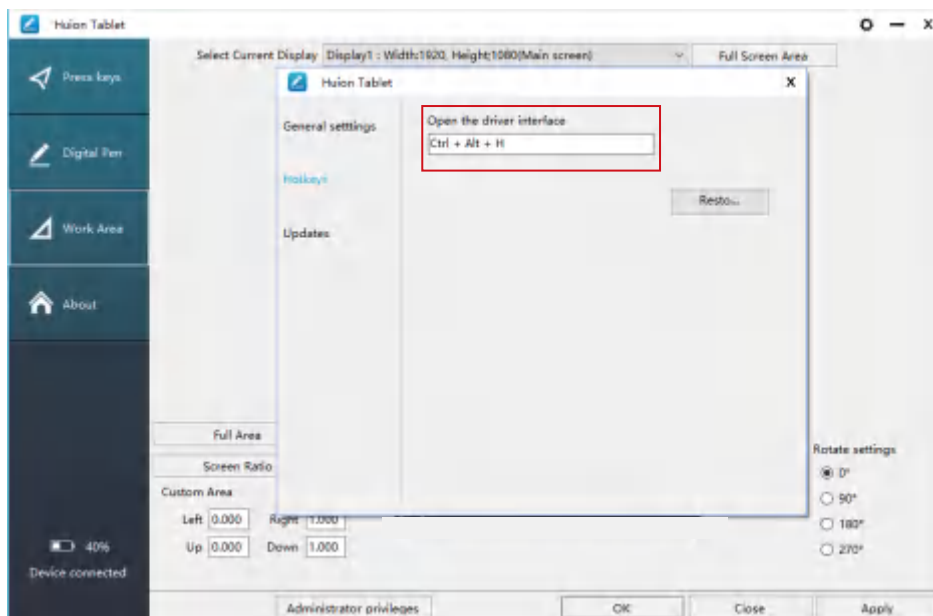

5.2.3 Updates

You can view the driver version number, click "Check for Update", view the latest driver version, and update according to the system prompt.

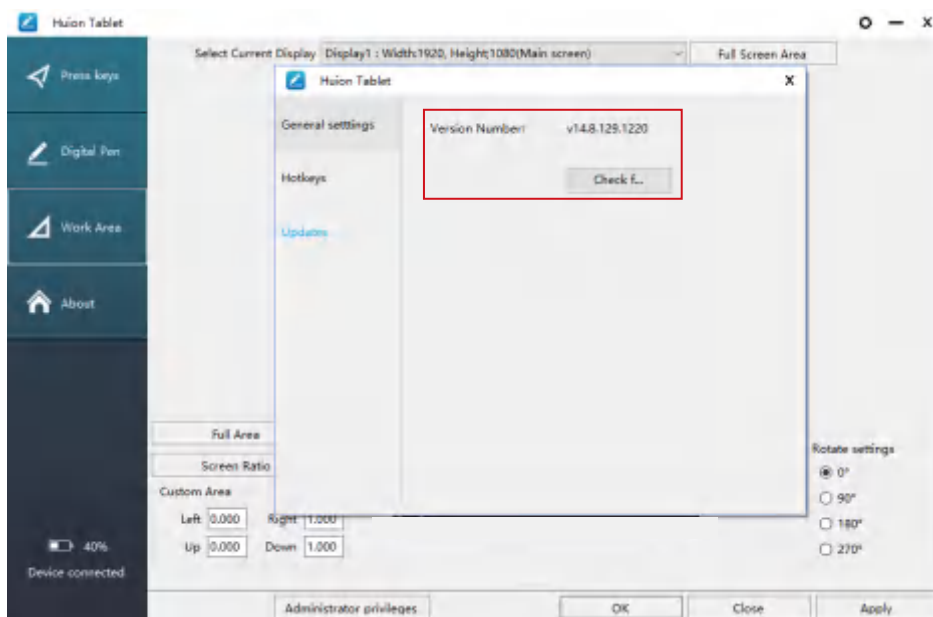

5.3 Pen Buttons Function Setting

Select the function to be achieved on the pop-up dialog box, then click "Apply" or "OK" to take effect.

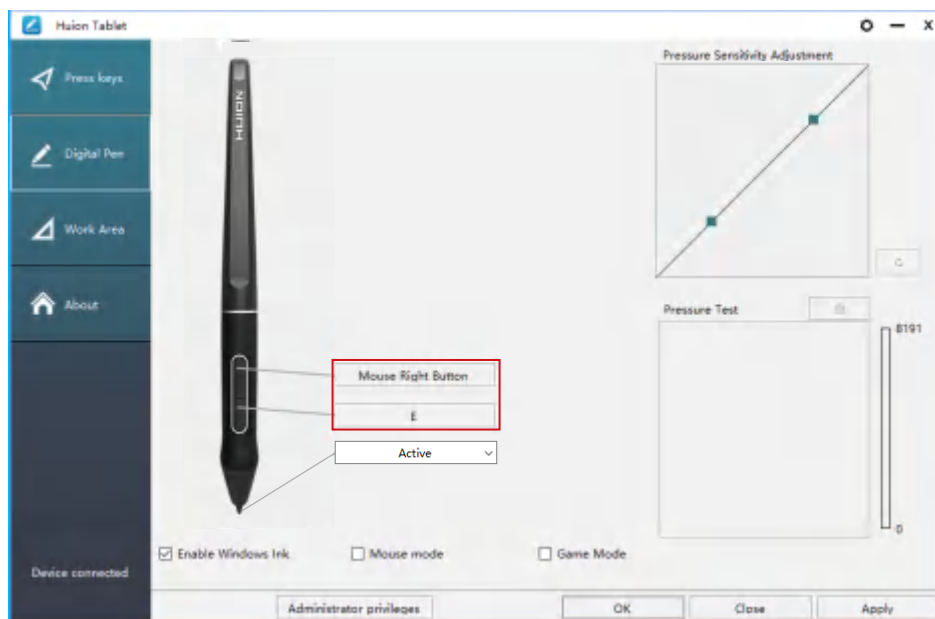

5.4 Enable the Windows Ink Feature

Microsoft Windows provides extensive support for pen input. Pen features are supported in such as Microsoft Office, Windows Journal, Adobe Photoshop CC, SketchBook 6 and so on.

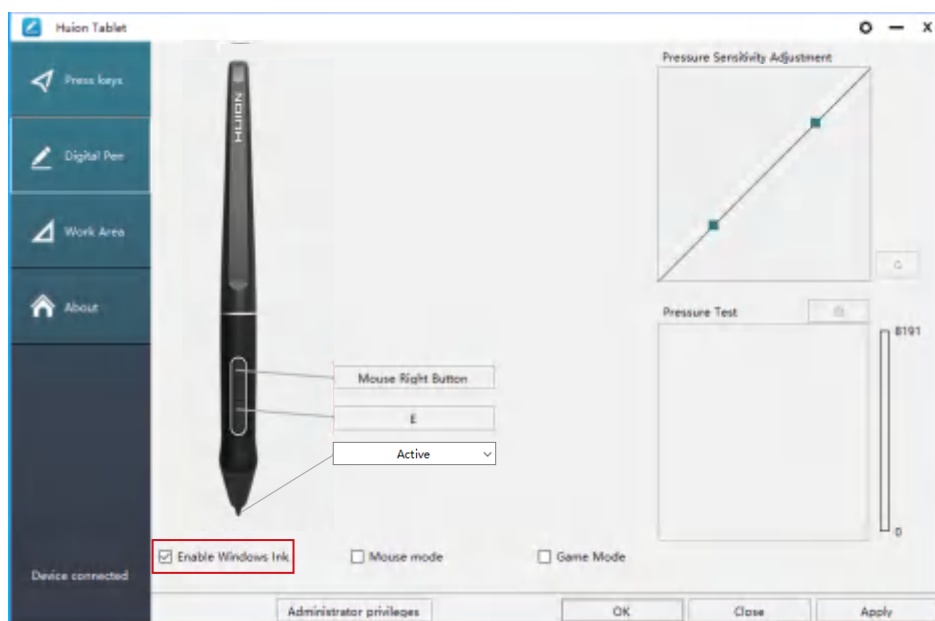

5.5 Pressure Sensitivity Setting

The pressure sensitivity will be changed by dragging the slider up and down, the smaller the value, the more pressure sensitive.

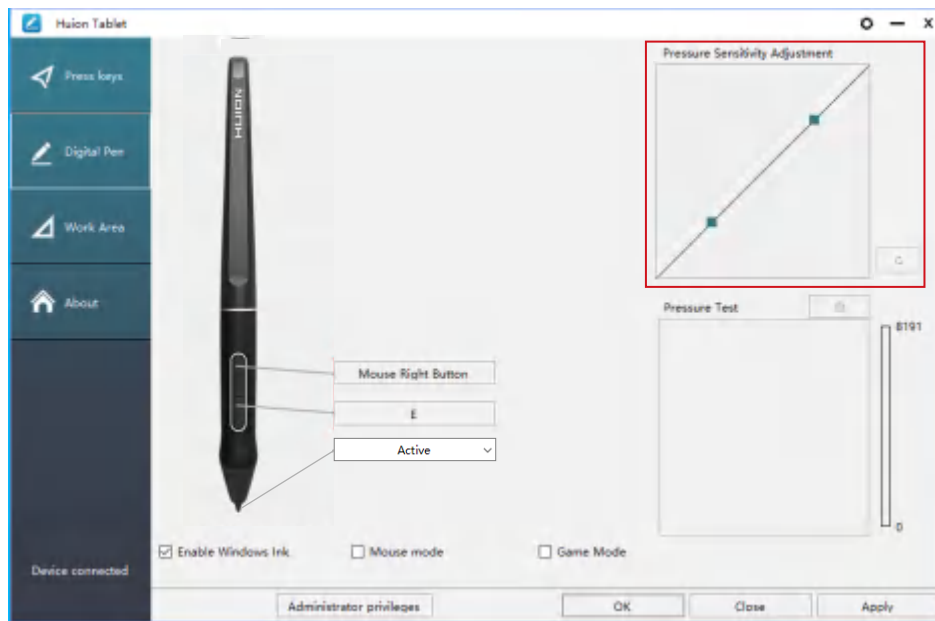

Drag upward (left): the pressure change is more obvious, small pressure produces a great pressure.

Drag down (right): pressure change is weak, a lot of pressure produces less pressure.

Click the button  at the bottom right of the Settings box to reset the pressure sensitivity to the default state.

For example: apply $\times N$ respectively the same pressure, under different pressure coefficient produced different pressure effects. According to their habit of holding the pen posture and the size of the hand for the appropriate pressure Settings.

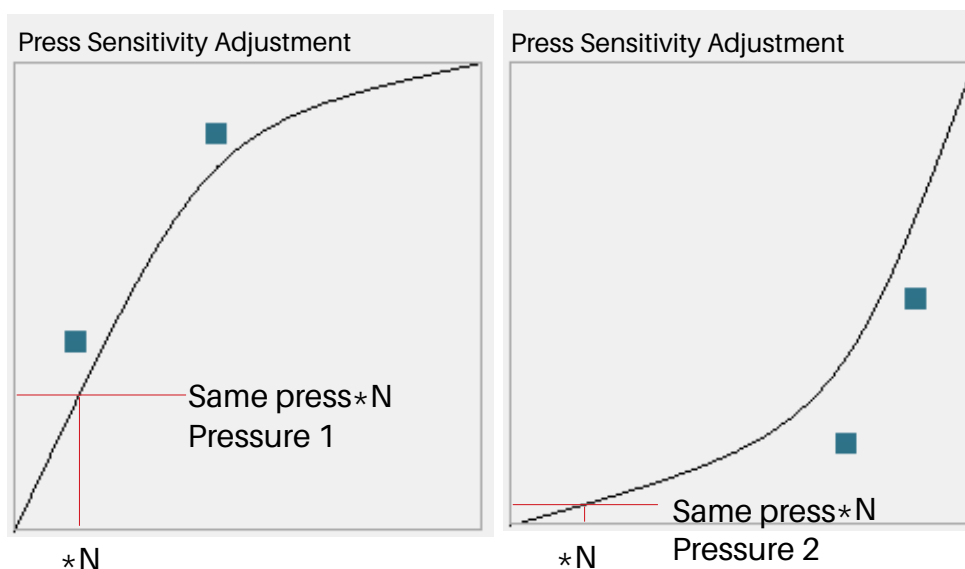

5.6 Pen Pressure Testing

You can gradually apply pressure to the stylus on the screen to test the pressure level. Click "  " button to clear all the ink.

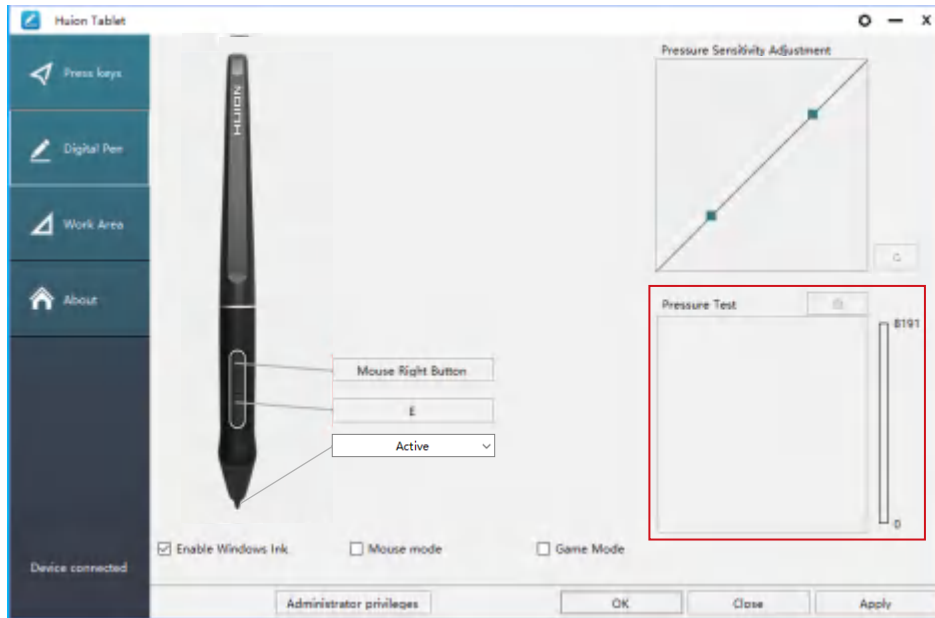

5.7 Pen Nib Activity Setting

The pen nibs can be set to be Active/Inactive as needed. Click the drop-down option to select, and click OK again to save the Settings. In Active mode, the digital pen can be used normally. In Inactive mode, the digital pen has cursor movement, but cannot complete the specified action.

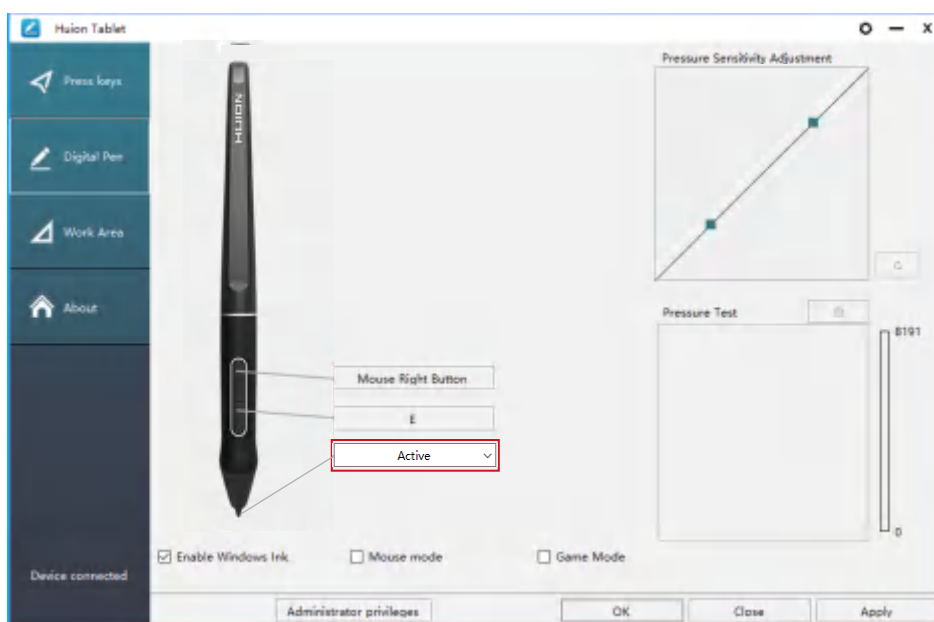

5.8 Data Export and Import

The driver supports exporting and importing your custom configuration data of the product, which is convenient for you to use different software and avoid the trouble of repeated settings.

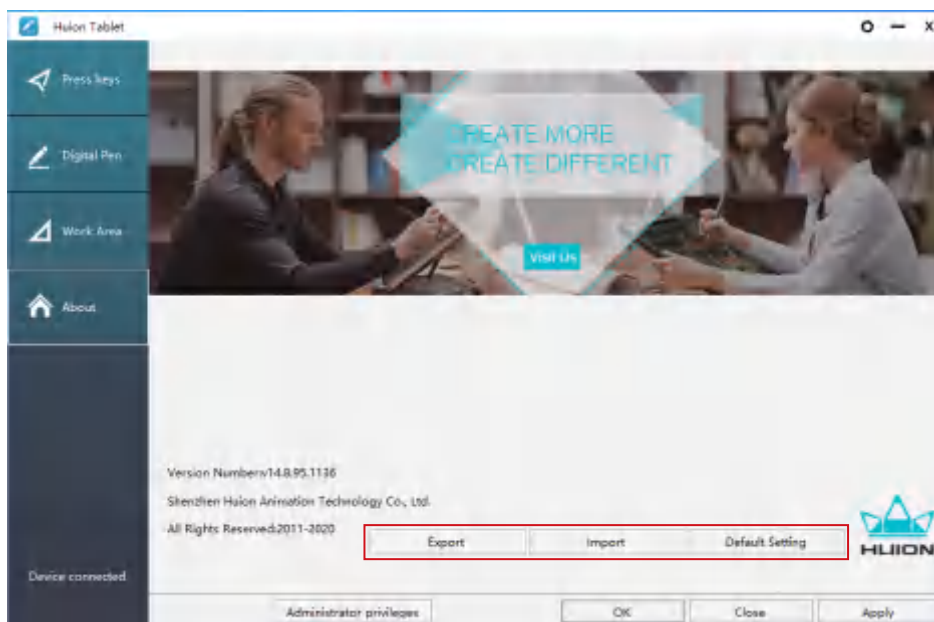

6 / Specifications

Model		GS2201
Screen	Panel Size	21.5 inches
	Resolution	1920 x 1080 (16:9)
	LCD Type	IPS
	Active Area	476.64 x 268.11mm
	Contrast Ratio	1000:1
	Brightness	220cd/m ²
	Response Time	14ms
	View Angle	89°/89° (H) /89°/89° (V) (Typ.) (CR > 10)
	Gamut	120% sRGB
	Display Color	16.7M (8bit)
Touch	Touch Type	Battery-Free Electromagnetic Resonance
	Resolution	5080LPI
	Pressure Level	8192
	Accuracy	±0.5 mm (Center), ±3 mm (Corner)
	Sensing Height	10mm
Pen	Model	PW517
	Dimension	163.7 x Φ14.3 mm
	Buttons	Two Customized Press Key
General	Output Voltage	12V 3A
	Video Interface	3-in-1 USB-C and USB-C to USB-C
	Dimension	546.06 x 323.07 x 19.1~26.7mm (Without Stand)
	Net Weight	3.9kg (With stand)
	OS Support	Windows 7 or later, mac OS 10.12 or later

7 / Trouble Shooting

7.1 Possible Breakdowns Related to DISPLAY

Abnormal Phenomena	Possible Solutions
Power indicator does not flash	<ol style="list-style-type: none"> 1. Make sure power is on. 2. Check the socket and power cable.
No display on the screen	<ol style="list-style-type: none"> 1. Make sure power is on. 2. Correctly connect the cables. 3. If you connect the display with a laptop, please make sure the display is on the right display mode: extend or duplicate mode. 4. Check whether the side indicator shows green, if not, it means no signal in. Please reboot your computer or reconnect the cable. 5. Is the signal wire broken or bent? If so, please replace the signal wire.
No signal	<ol style="list-style-type: none"> 1. Make sure the cables are well connected. 2. If you use a desktop, make sure the HDMI port is plugged into the graphic card on the tower, but not into the motherboard. 3. If you use a Windows OS computer, make sure to press "Windows+P" on keyboard, then choose Duplicate or Extend. Don't choose Computer Only or Projector Only. 4. If there is no HDMI port on your computer, you need an extra HDMI adapter. We don't recommend a USB to HDMI adapter. Also, we don't recommend a USB hub. We recommend DVI/ VGA/ Display Port/ Type-C/ Thunderbolt, etc. to HDMI adapters.
Images are blurred	Please set the display resolution with 1920 x 1080.

Abnormal Phenomena	Possible Solutions
Displays wallpaper & task bar of computer monitor only.	<ol style="list-style-type: none"> 1. It is because you are under extended mode right now. It is a normal situation. 2. If you are not familiar with extended mode, we recommend you to use in Duplicate/Mirror mode. Windows OS: Press keyboard combination---Windows+P---then choose Duplicate Mac OS: System Preference---Displays--- Arrangement--- Check "Mirror Displays". 3. If you decide to use in Extended mode. Make sure to choose pen display as Work Area in Driver. It is usually "Display 2".
Lack of colors	Check the pins of the signal wire are not bent or fractured.
There is chromatic aberration	As the regional color temperature is different, so minor chromatic aberration is a normal phenomenon.
Images jitter or ripple images appear	It is likely that there is electric equipment nearby that brings about electronic interference.

7.2 Possible Breakdowns Related to FUNCTIONS

Abnormal Phenomena	Possible Solutions
There is no pressure in the graphics software but the cursor moves	You may have installed other display drivers or opened the drawing software when installing the driver. Please uninstall all drivers and close the drawing software, then reinstall the Huion driver. It's better to restart your computer after finishing the installation.
The pen does not work	<ol style="list-style-type: none"> 1. Make sure you are using the pen that originally came with your display. 2. Make sure you installed the driver correctly.
Press Keys does not work	<ol style="list-style-type: none"> 1. Make sure the Press Keys function was enabled in the driver. 2. Make sure you have correctly defined the Press Keys. 3. Check if the press lock switch is on the unlock position.
The computer can't enter sleep mode	When you are not using the display, please do not put the pen on the display surface, which will keep the computer awake.
The side button of the pen doesn't work	When pressing the side button, please make sure that the nib didn't touch the display surface and the distance between the nib and surface is within 10mm.
The side button of the pen doesn't work	Make sure the USB port is functional, if not, please change to another USB port.
The computer can't recognize the display	Check that the USB port is normal. If there is any problem, please use another USB port.

8 / After-service Contact

SHENZHEN HUION ANIMATION TECHNOLOGY CO., LTD.

Bldg 28, Quarter 4, HuaiDeCuiGang Industrial Park, Fuyong Street, Bao'an District, Shenzhen, 518106, China



+86-755-32998548



www.huion.com



www.facebook.com/huion



service@huion.com



[huion-skype](https://www.skype.com/huion-skype)



<https://twitter.com/HuionTab>

Inhalt

1 / Vorsichtsmaßnahmen	27
2 / Produktübersicht.....	28
2.1 Einführung in das Display	29
2.2 Produkt und Zubehör.....	29
2.3 Einstellen des Displays.....	30
2.4 Treiber installation.....	31
3 / Grundlegende Verwendung des Stifts	32
3.1 Den Stift halten	32
3.2 ZeigerpositionierungPosition the cursor.....	33
3.3 Klicken	33
3.4 Bewegung.....	33
3.5 Verwendung der Seitenschalter	33
3.6 Ersetzen von Stiftspitzen.....	34
4 / Funktionseinstellungen	35
4.1 Einstellungen zum Arbeitsbereich.....	35
4.2 Druckschalter-Funktionseinstellungen.....	35
4.3 Einstellungen für die Funktionen der Stifttasten.....	36
4.4 Windows Ink aktivieren	36
4.5 Einstellungen zur Drucksensitivität	37
4.6 Stiftdrucktest	39
4.7 Exportieren und Importieren.....	40
5 / Spezifikationen.....	41
6 / Problemlösungen	42
7 / After-Service-Kontakt	45

1 / Vorsichtsmaßnahmen

【Bitte lesen Sie diese Anleitung vor der ersten Verwendung, und bewahren Sie es zur späteren Verwendung auf.】

--Entfernen Sie das USB-Kabel, bevor Sie das Display mit einem weichen, feuchten Tuch reinigen. Verwenden Sie keine Reinigungsmittel.

--Vermeiden Sie es, das Gerät in der Nähe von Wasserquellen wie Badewannen, Waschbecken, Spülbecken, Waschmaschinen, feuchten Kellern, Schwimmbecken usw. zu verwenden.

--Achten Sie darauf, dass das Display einen stabilen Stand hat, und platzieren Sie es außerhalb der Reichweite von Kindern.

--Platzieren Sie das Display und den digitalen Stift nicht in der Nähe von Feldern.

--Die Rillen und Öffnungen auf der Hinterseite des Geräts dienen der Belüftung und verhindern das Überhitzen des Monitors. Stellen Sie das Gerät nicht auf Betten, Sofas oder Teppiche und verwenden Sie es nicht in geschlossenen Gehäusen.

--Ausschließlich Stromnetzadapter, welche auf dem Namensschild erwähnt sind, dürfen für das Display verwendet werden. Wenn Sie Fragen über ihren Netzadapter haben, wenden Sie sich bitte an den Vertriebspartner des Geräts.

--Schalten Sie das Display zum Schutz aus, wenn Sie es nicht verwenden. Ziehen Sie im Falle eines Stromausfalls oder einer längeren Nutzung den Netzstecker.

--Stellen Sie sicher, dass keine Fremdkörper durch die Rillen in das Gerät eindringen und vermeiden Sie Wasserspritzer auf dem Display, um Kurzschlüssen und Bränden vorzubeugen.

--Im Falle eines Schadens, versuchen Sie nicht, das Gerät zu öffnen und selbst zu reparieren. Wenden Sie sich an den Kundenservice für Reparatur und Wartung.

--Wenn die folgenden Probleme auftreten, ziehen Sie den Netzstecker. Sie benötigen möglicherweise Reparaturen oder Wartung:

A. Das Stromkabel oder der Netzstecker sind beschädigt oder abgenutzt;

B. Wasser ist in das Display gelangt;

C. Das Display ist zu Boden gefallen und das LCD ist beschädigt;

D. Offensichtlich abnormale Darstellung auf dem Display.

--Wenn Komponenten ersetzt werden, stellen Sie sicher, dass ihr Servicetechniker Ersatzteile des Herstellers verwendet. Nicht autorisierte Komponenten können zu Bränden, Elektroschocks und anderen Risiken führen.

2 / Produktübersicht Product Overview

2.1 Einführung in das Display

Wir danken Ihnen, dass Sie sich für das kreative HUIION® KAMVAS® 22 Display entschieden haben. Es ist Teil einer neuen Generation professioneller Zeichnen-Display mit Desktop-Qualität, welche ihre Arbeitseffizienz und künstlerische Kreativität deutlich erhöhen kann und dazu auch einfach Spaß macht. Sie können völlig frei zeichnen und schreiben, in verschiedenen Farben, wie mit einem Stift auf Papier. Es ist eine erfrischende Erfahrung.

Bitte lesen Sie dieses Handbuch ausführlich, um Ihr Display besser zu verstehen und verwenden zu können. Diese Anleitung stellt die Anwendung unter Windows dar. Sofern Unterschiede nicht explizit erwähnt werden, gelten diese Informationen sowohl für Windows als auch Macintosh-Systeme.

2.2 Produkt und Zubehör

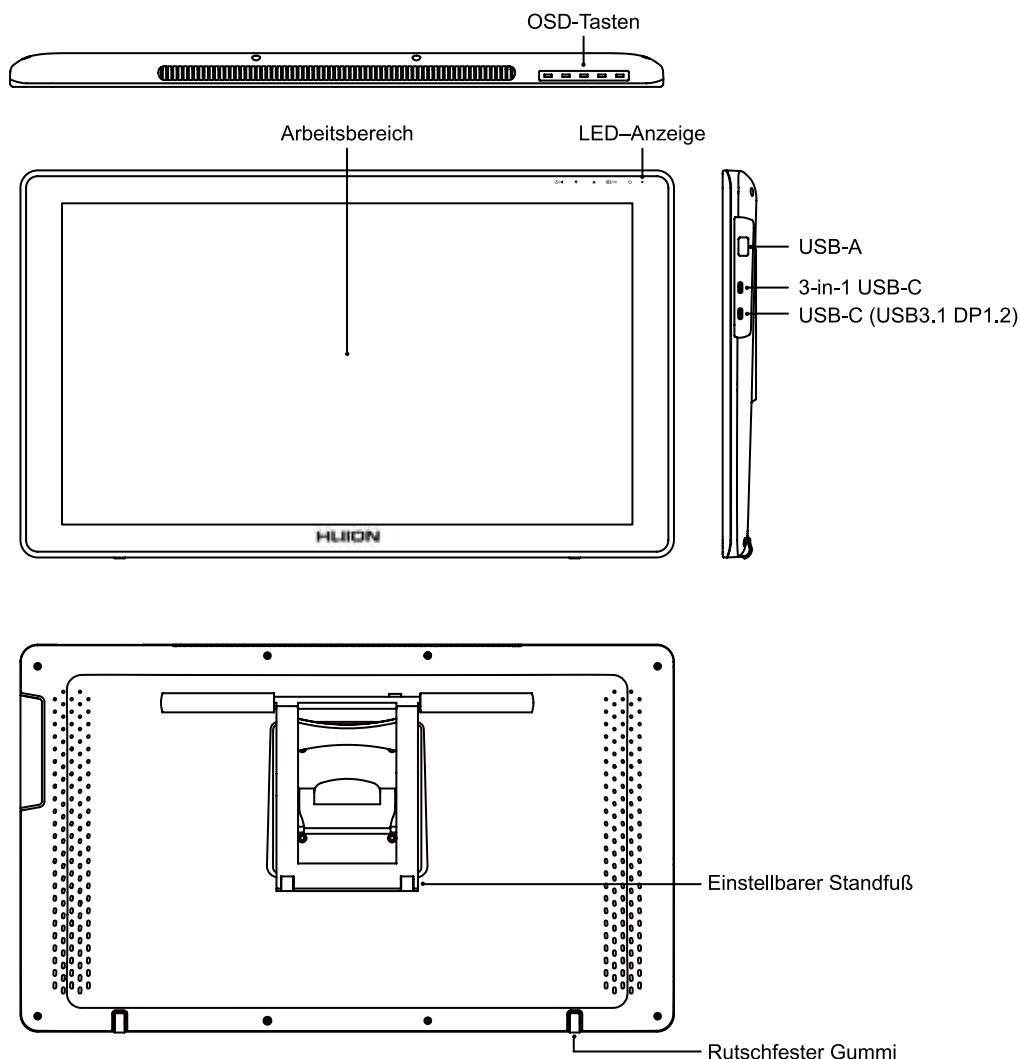

2.2.1 Zubehör



Digitaler Stift

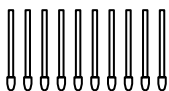

Stiftspitzen
(Innerhalb des Stifthalters)



Stifthalter

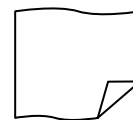

Reinigungstuch

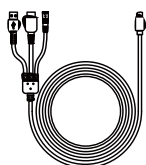

3-in-1-Kabel

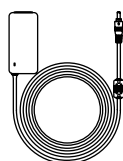

Netzadapter

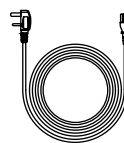

Netzkabel



Garantiekarte



Schnellanleitung



Spitzenclip
(Innerhalb des Stifthalters)

2.2.2 Display ständer

Dieser Ständer wurde speziell für das KAMVAS-Display entwickelt. Sie können den Winkel des Displays frei nach ihren Nutzungsgewohnheiten justieren um komfortabel Zeichnen und ihre Kreativität ausleben zu können.

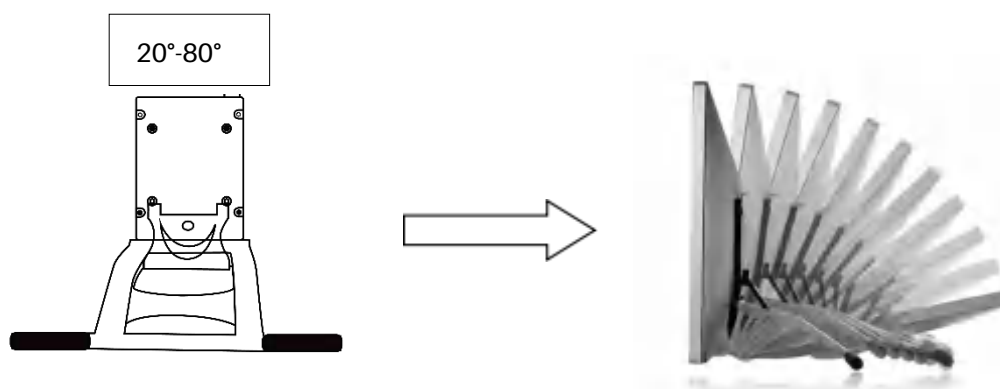

2.3 Einstellen des Displays

[1] Nehmen Sie den Stift-Display und den Ständer aus der Verpackung, und befestigen Sie den Ständer mit dem beigefügten Schraubendreher nach der folgenden Anleitung auf der.

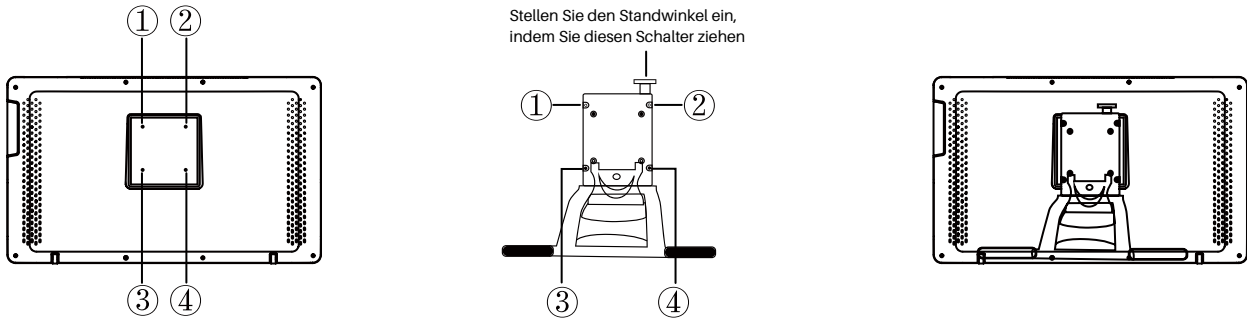

[2] Schließen Sie den Stift-Monitor mit einem 3-in-1-Kabel oder einem USB 3.1 GEN1-Kabel (muss separat erworben werden) an Ihren Computer an.

1) Verbinden Sie das Display mit einem 3-in-1 Kabel mit dem Computer;
Schließen Sie den Adapter an das Kabel an.

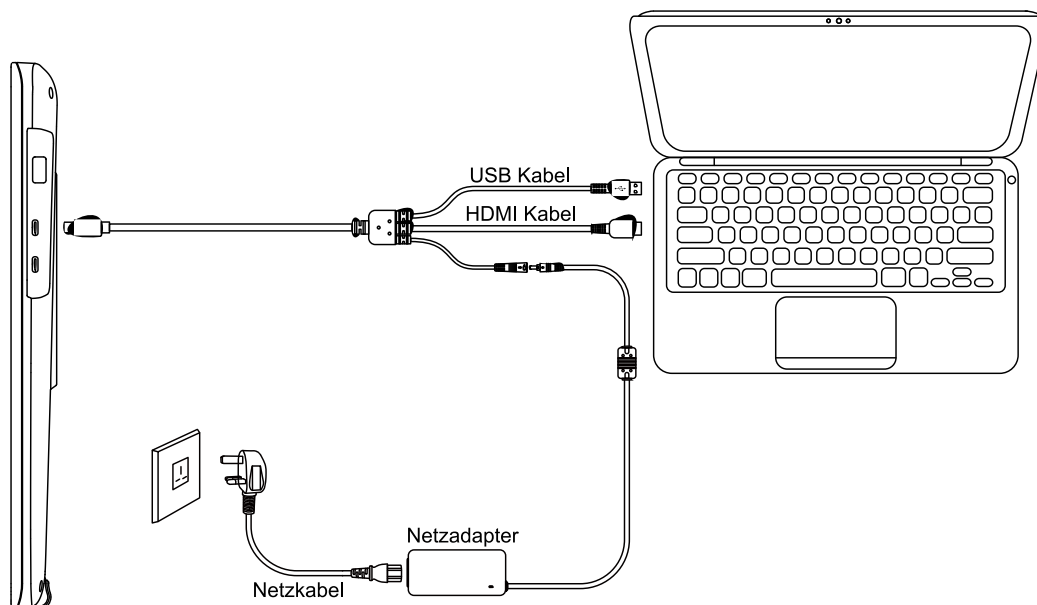
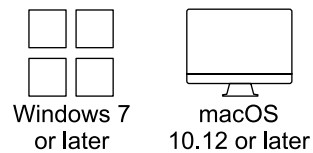

- 2) Verbinden Sie das Display mit einem USB 3.1 GEN1 Kabel mit dem Computer;
Schließen Sie den Adapter an das Kabel an.

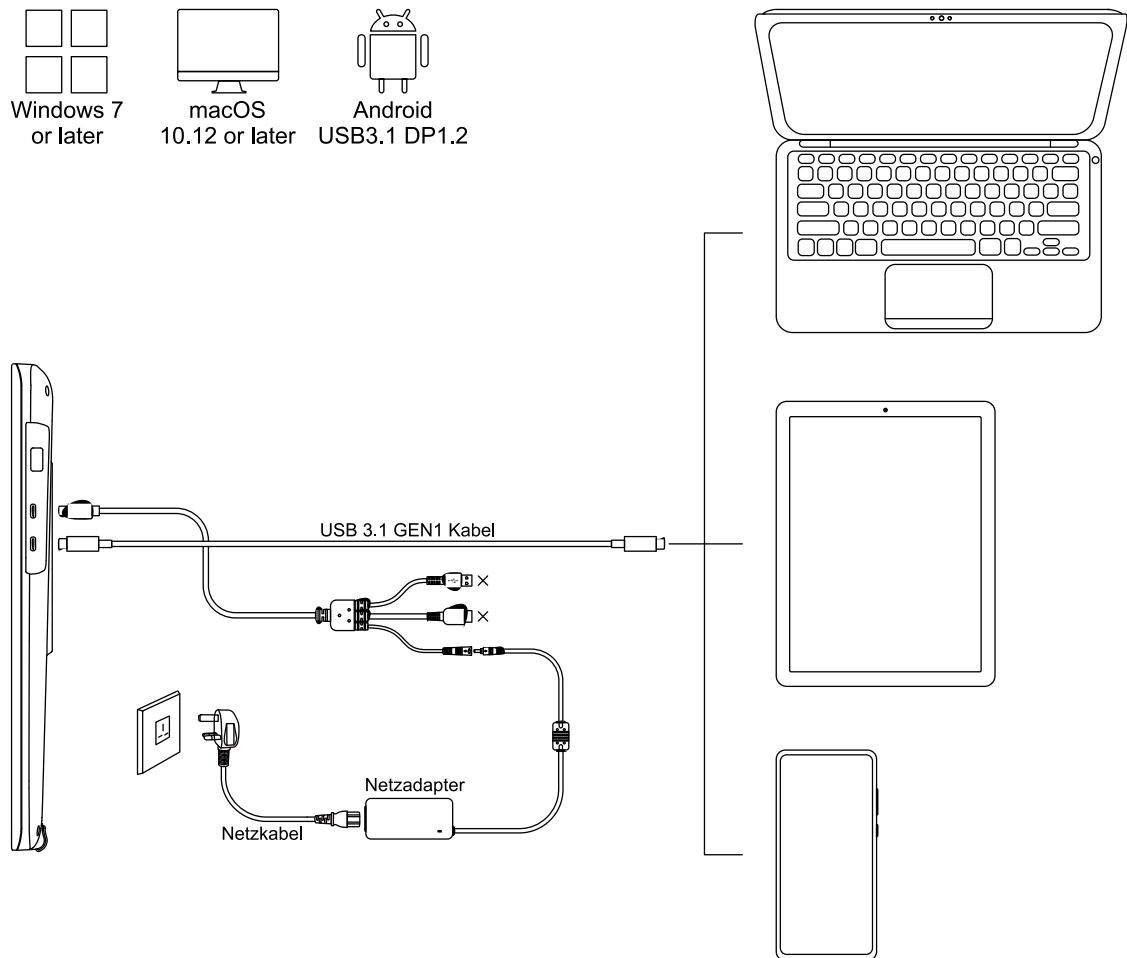

2.4 Treiberinstallation

2.4.1 OS Unterstützte Betriebssysteme

Windows 7 oder neuer, Mac OS 10.12 oder.

2.4.2 Installieren der Treiber

Laden Sie bitte die Treiber von unserer Webseite herunter: www.huion.com/de/download

Nach der Installation finden sie das Treiber-Icon "🖱️" im grauen Systembereich. Das bedeutet, dass der Treiber erfolgreich installiert wurde. Wenn Sie das Display an den Computer anschließen, verändert sich die Farbe des icons "🖱️". Das bedeutet, der Treiber hat das Display erkannt und Sie können es jetzt verwenden.



Hinweise

[1] Vor der Installation müssen Sie andere Treiber ähnlicher Produkte deinstallieren, das beinhaltet auch ältere Treiber dieses Produkts.

[2] Schließen Sie vor der Installation sämtliche Grafikprogramme und Antivirenprogramme um Konflikte zu vermeiden.

2.4.3 Treiberoberfläche

Machen Sie nach dem erfolgreichen Download einen Doppelklick um den Treiber zu öffnen. Verbinden Sie das Display mit Ihrem Computer durch ein USB-Kabel.

Wenn die Geräte verbunden sind, achten Sie auf die Mitteilung unten Links auf der Treiberoberfläche. Hier werden zwei Meldungen angezeigt. "Gerät nicht verbunden" oder "Gerät verbunden".

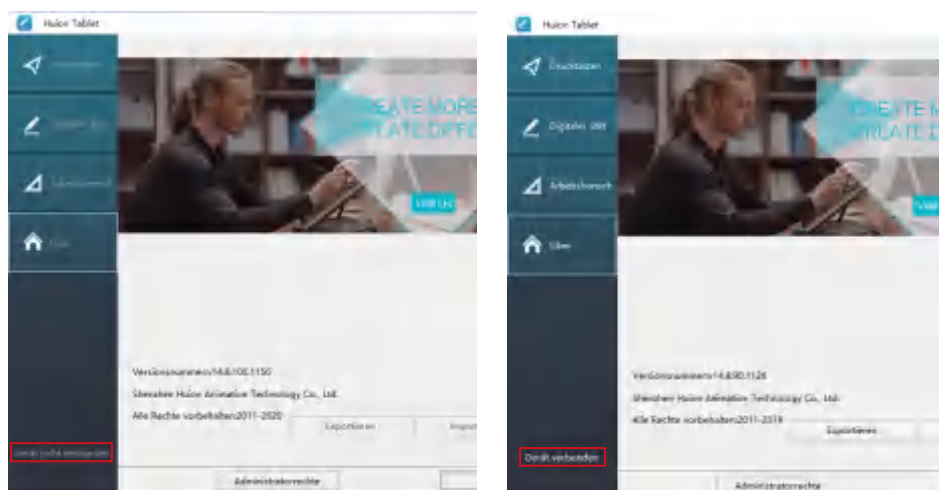

3 / Grundlegende Verwendung des

3.1 Den Stift halten

Halten Sie den Stift wie jeden anderen gewöhnlichen Stift. Halten Sie den Stift so, dass Sie den Schalter an der Seite mit Ihrem Daumen oder Zeigefinger erreichen können. Achten Sie darauf, dass Sie nicht unabsichtlich beim Zeichnen oder Ansetzen den Schalter betätigen.

Hinweis:

Wenn Sie den Stift nicht verwenden, verwahren Sie ihn im Etui oder auf dem Tisch. Legen Sie den Stift nicht auf dem Bildschirm ab, um Störungen mit dem Mauszeiger zu vermeiden. Der Stift auf dem Display könnte auch Ihren Computer daran hindern, den Schlafmodus zu aktivieren.



3.2 ZeigerpositionierungPosition the cursor

Bewegen Sie den Stift knapp über der Bildschirmoberfläche, ohne sie zu berühren. Der Mauszeiger folgt Ihren Bewegungen.

Berühren Sie mit der Spitze des Stifts den Bildschirm, um eine Auswahl zu treffen. Tippen Sie den Bildschirm mit der Stiftspitze oder drücken Sie ihn auf das Display um einen Klick zu registrieren.

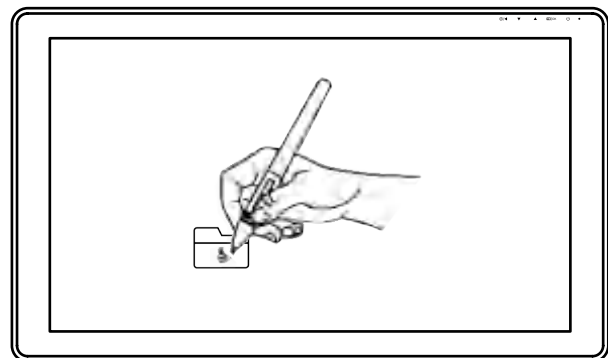
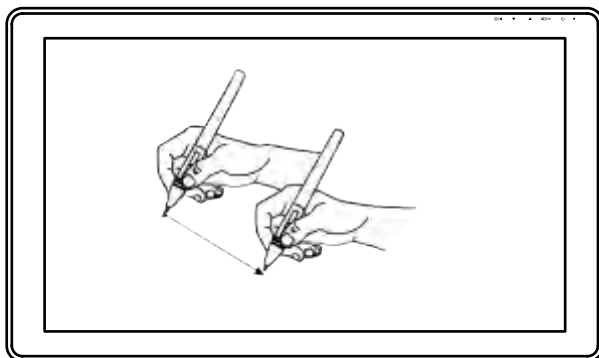

3.3 Klicken

Verwenden Sie die Spitze des Stifts um den Bildschirm anzutippen um einen Klick zu registrieren. Tippen Sie ein Mal um etwas anzuwählen oder Text zu markieren und zwei Mal um etwas zu öffnen.

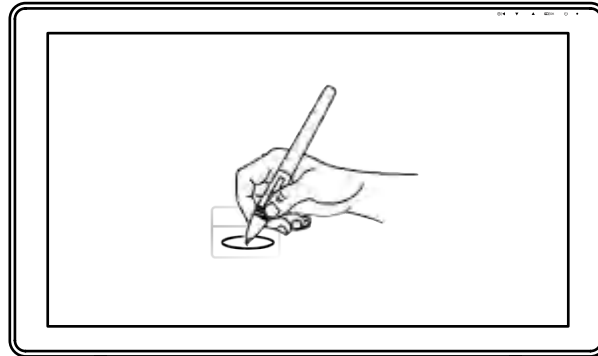

3.4 Bewegung

Wählen Sie ein Objekt aus und ziehen Sie die Stiftspitze über den Bildschirm um es zu bewegen.

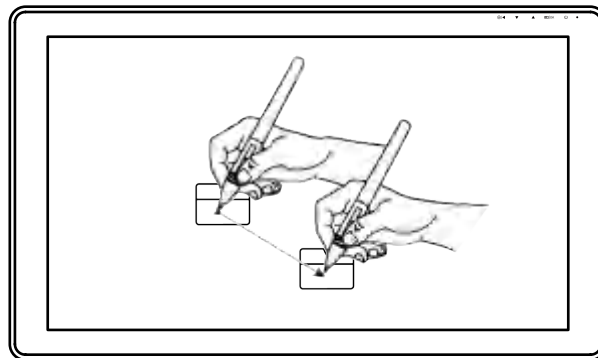

3.5 Verwendung der Seitenschalter

Die Schalter auf dem Stift können zwei verschiedene Funktionen ausführen. Sie können die Schaltflächen verwenden, wenn sich die Stiftspitze innerhalb von 10mm zum Display befindet. Sie müssen das Display nicht berühren, um die Schaltflächen zu verwenden.

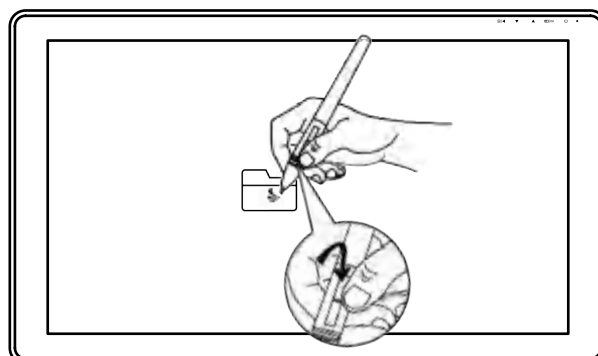

3.6 Ersetzen von Stiftspitzen

Die Stiftspitze nutzt sich über längere Zeit ab. Sie muss gelegentlich ersetzt werden.

[1] Rotieren Sie den Stifthalter gegen den Uhrzeigersinn um ihn zu öffnen. Nehmen Sie eine neue Stiftspitze heraus.

[2] Führen Sie die alte Stiftspitze in die Öffnung auf der Unterseite des Stifthalters ein und neigen Sie den Stift um die alte Spitze zu entfernen.

[3] Führen Sie die neue Stiftspitze direkt in den Stift ein und drücken Sie langsam, bis sie sich nicht mehr bewegen lässt.

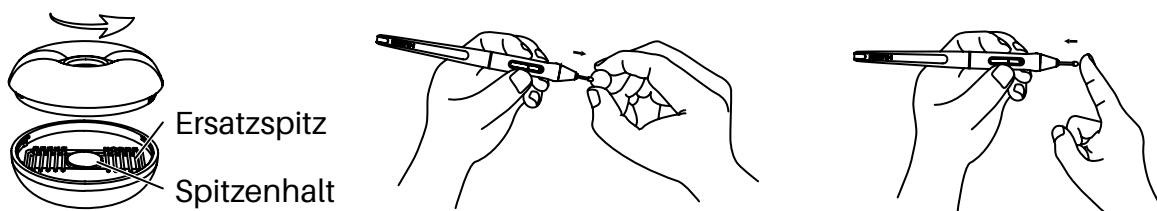

4 / Funktionseinstellungen

4.1 Einstellungen zum Arbeitsbereich

4.1.1 Verwendung von mehreren Monitoren

Öffnen Sie den Arbeitsbereich-Tab, um die Beziehung zwischen den Bewegungen des Stifts auf dem Display und den Zeigerbewegungen auf dem Monitor zu definieren.

Als Standardeinstellung deckt die aktive Region des Display den gesamten Monitor ab. Falls Sie mehr als einen Monitor verwenden, und das Bild auf einen weiteren Monitor erweitern, müssen Sie in der Treiberoberfläche den Bildschirm auswählen, auf dem Sie Ihre Zeigerbewegungen registrieren möchten.

Falls Sie Ihre Monitore spiegeln (alle Monitore zeigen dasselbe Bild), deckt das Display den gesamten Bereich auf jedem Monitor ab und der Mauszeiger wird auf jedem Monitor gleichzeitig angezeigt.

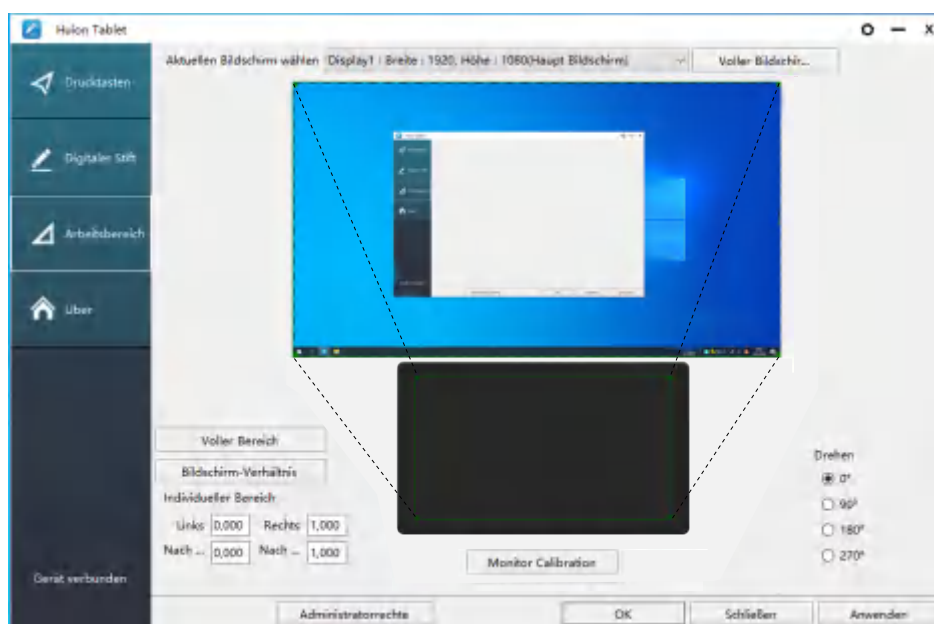

4.1.2 Arbeitsbereichseinstellungen

Definition der Displayfläche, die auf dem Bildschirm abgedeckt wird.

[1] Volle Abdeckung: deckt die vollständige aktive Fläche des Display ab. Dies ist die Standardeinstellung.

[2] Seitenverhältnis: Das Seitenverhältnis beträgt generell 16:9.

[3] Benutzerdefinierte Fläche:

1> Koordinateneingabe.

2> Die Ecken der Vordergrundgrafik ziehen, um die Bildschirmfläche zu definieren.

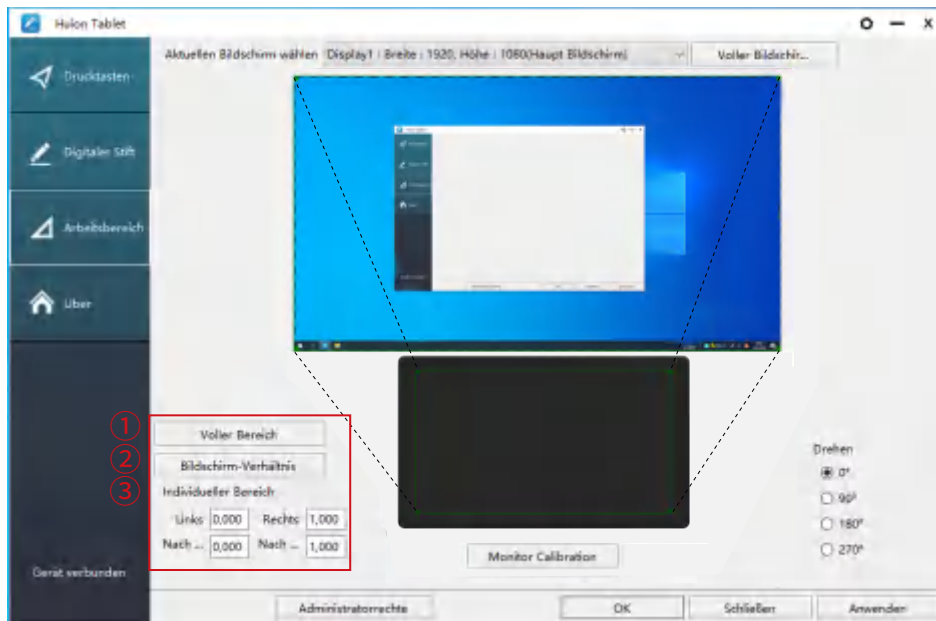

4.1.3 Rotation des Arbeitsbereichs

Die Ausrichtung des Display kann geändert werden, um es links- oder rechtshändig zu verwenden. Sie können das Display in den Schritten 0°, 90°, 180° oder 270° rotieren.

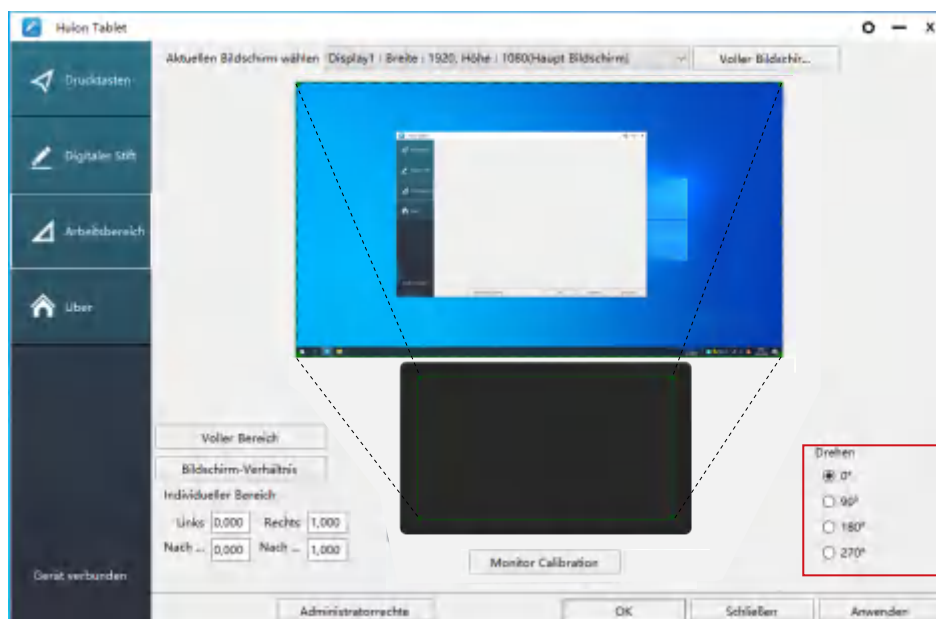

4.2 Einstellungen für die Funktionen der Stiftknoten

Wählen Sie die gewünschte Funktion in der pop-up Dialogbox und klicken Sie auf "Anwenden" oder "OK" um sie zu übernehmen.

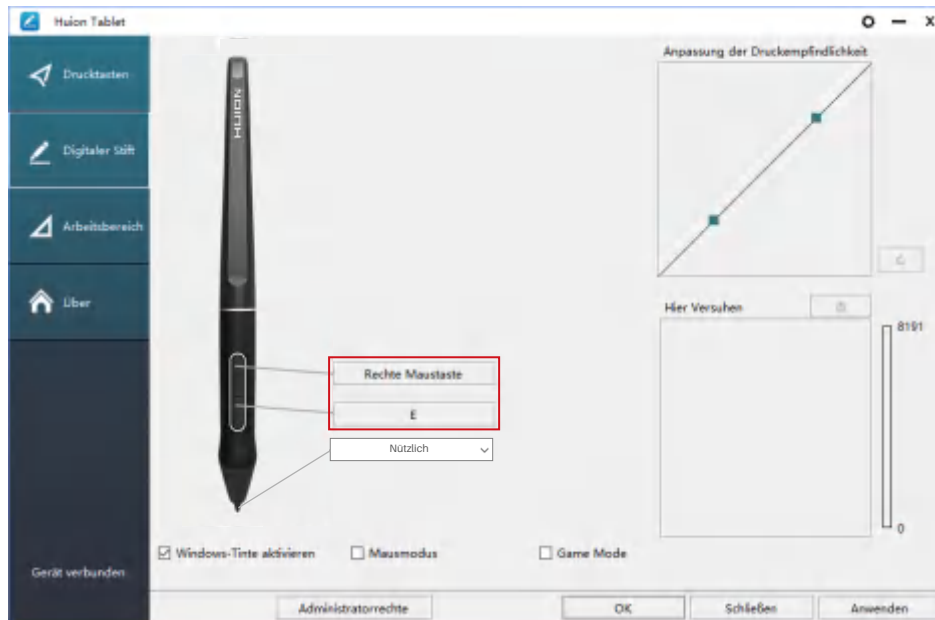

4.3 Windows Ink aktivieren

Microsoft Windows bietet erweiterte Unterstützung für Stift-Input. Ihr Stift wird in Programmen wie Microsoft Office, Windows Journal, Adobe Photoshop CC, Sketch Book 6 und so weiter unterstützt.



4.4 Einstellungen zur Drucksensitivität

Die Drucksensitivität kann mit der Leiste geändert werden. Je kleiner der Wert, desto sensibler der Stift.

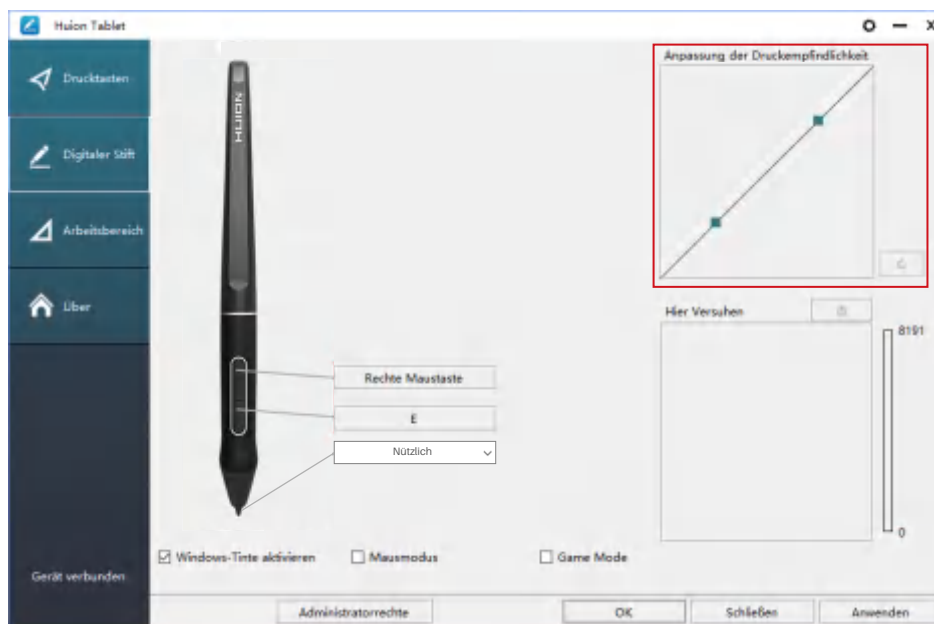

Nach oben ziehen (links): Druck wird offensichtlicher, geringer Druck wird zu großem Druck

Nach unten ziehen (rechts): Druck wird abgeschwächt, auch großer Druck verursacht nur geringen Druck.

Klicken Sie die Schaltfläche  unten rechts in der Einstellungs-Box, um den Standardwert der Drucksensitivität wiederherzustellen.

Zum Beispiel: Gleichbleibender physikalischer Druck mit dem Stift auf das Display wird je nach Einstellungen zu unterschiedlichen Druckintensitäten in der Software. Die Drucksensitivität sollte anhand Ihrer Fingerhaltung und Handgröße eingestellt werden.

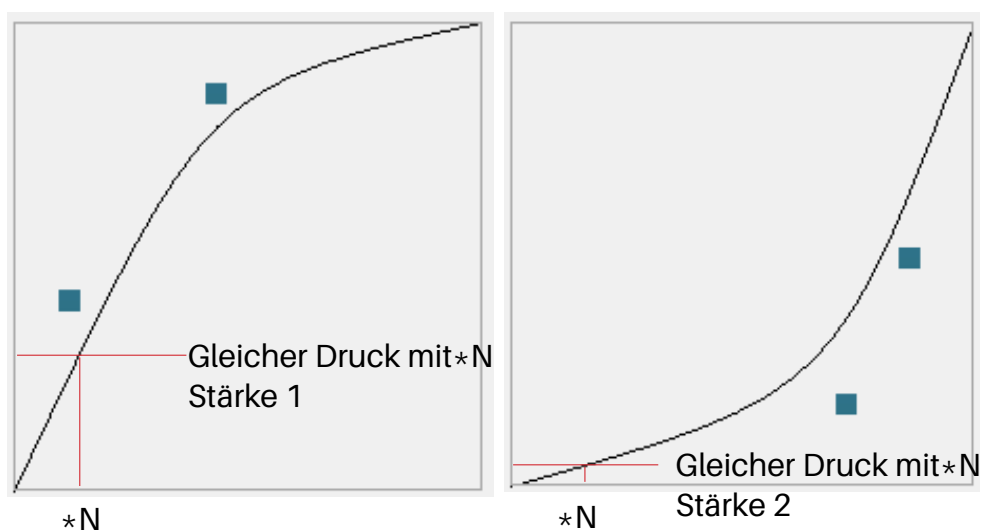

4.5 Stiftdrucktest

Sie können nach und nach den Druck Ihres Stifts auf den Bildschirm erhöhen um das Druckniveau zu testen. Klicken Sie auf die "  " Schaltfläche um die Tinte zu entfernen.

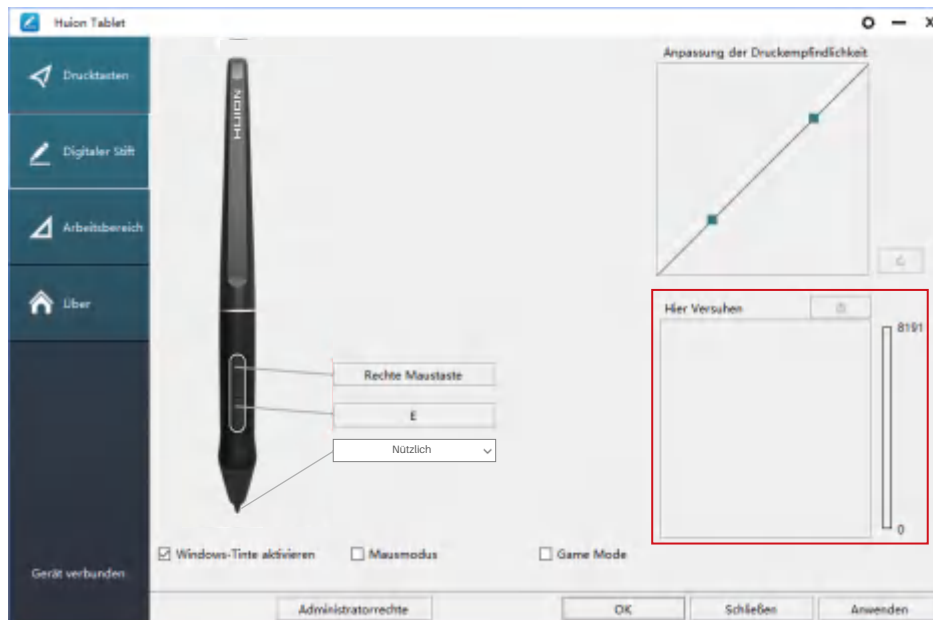

4.6 Exportieren und Importieren

Der Treiber unterstützt das Exportieren und Importieren Ihrer benutzerdefinierten Konfigurationsdaten des Produkts, was für Sie bequem ist, um verschiedene Software zu verwenden und die Probleme wiederholter Einstellungen zu vermeiden.

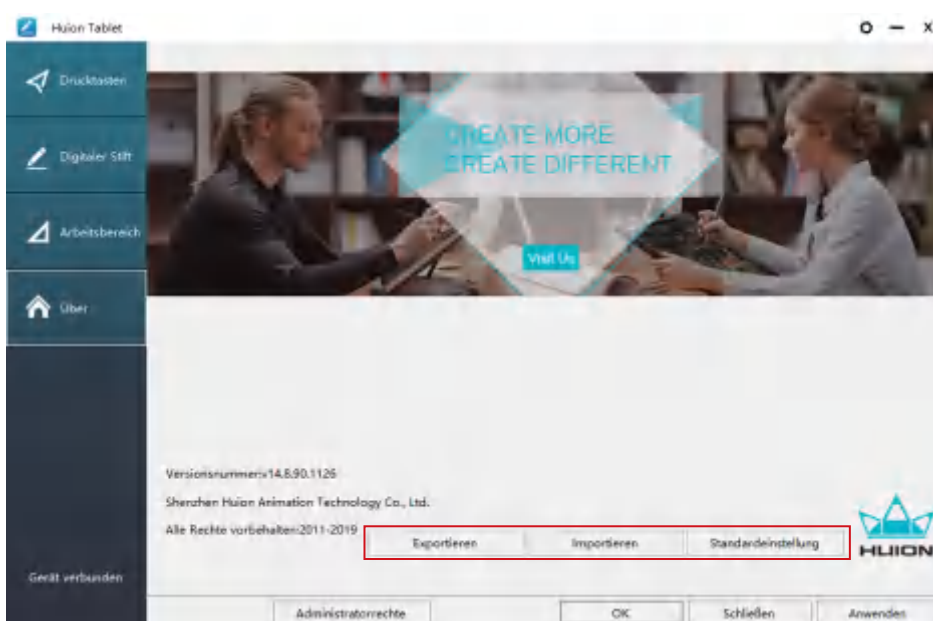

5 / Spezifikationen

Modell	GS2201	
Bildschirm	Panelgröße	21.5 Zoll
	Auflösung	1920 x 1080 (16:9)
	LCD-Typ	IPS
	Aktive Fläche	476.64 x 268.11mm
	Kontrastverhältnis	1000:1
	Helligkeit	220 cd/m ²
	Reaktionszeit	14ms
	Blickwinkel	89°/89° (H) /89°/89° (V) (Typ.) (CR > 10)
	Farbtiefe	120% sRGB
	Displayfarben	16.7M (8bit)
Touch	Touch Type	Passive Electromagnetic Resonance
	Auflösung	5080LPI
	Drucklevel	8192
	Genauigkeit	±0,5 mm (Mitte), ±3 mm (Ecken)
	Erkennungshöhe	10mm
Stift	Modell	PW517
	Dimensionen	163.7 x Φ14.3mm
	Schalter	2 benutzerdefinierbare Schalter
Übersicht	Ausgabe-Stromspannung	12V 3A
	Video Interface	USB-C (3-in-1-Kabel) & USB-C (USB 3.1)
	Dimensionen	546.06 x 323.07 x 19.1~26.7mm (ohne Ständer)
	Nettogewicht	3.9kg
	OS Support	Windows 7 or later, mac OS 10.12 or later

6 / Problemlösungen

6.1 Mögliche Probleme mit dem DISPLAY

Abnormale Phänomene	Mögliche Lösungen
Stromleuchte blinkt nicht	<ol style="list-style-type: none"> 1. Stellen Sie sicher, dass das Gerät angeschaltet ist. 2. Überprüfen Sie den Anschluss und das Stromkabel
Keine Anzeige auf dem Bildschirm	<ol style="list-style-type: none"> 1. Stellen Sie sicher, dass das Gerät angeschaltet ist. 2. Verbinden Sie das Kabels wie in der Beschreibung. 3. Wenn Sie das Display mit einem Laptop verbinden, stellen Sie sicher, dass das Display im richtigen Modus ist: Erweiterungsmodus oder Verdoppelungsmodus. 4. Überprüfen Sie ob die Seitenleuchte grün ist. Falls nicht, bedeutet das kein Signal. Starten Sie Ihren Computer neu oder verbinden Sie das Kabel erneut. <p>Ist das Signalkabel beschädigt oder verbogen? rsetzen Sie in diesem Fall das Signalkabel.</p>
Kein Signal	<ol style="list-style-type: none"> 1. Stellen Sie sicher, dass die Kabels korrekt verbunden sind. 2. Falls Sie einen Desktop-PC verwenden, stellen Sie sicher, dass das HDMI-Kabel mit Ihrer Grafikkarte und nicht in Ihrem Motherboard verbunden ist. 3. Falls Sie ein Windows-Betriebssystem verwenden, drücken Sie "Windows + P" auf der Tastatur und wählen Sie verdoppeln oder erweitern. Wählen Sie nicht "Nur Computer " oder "Nur Beamer". 4. Wenn sich an Ihrem Computer kein HDMI-Port befindet, benötigen Sie einen zusätzlichen HDMI-Adapter. Wir empfehlen Ihnen KEINEN USB-zu-HDMI-Adapter zu verwenden. Wir raten Ihnen außerdem, keinen USB-Hub zu verwenden. Wir empfehlen DVI/VGA/Display Port/Typ-C/Thunderbolt/usw.-zu-HDMI-Adapter..
Undeutliches Bild	Stellen Sie die Bildschirmauflösung auf 1920 x 1080 ein.

Abnormale Phänomene	Mögliche Lösungen
<p>Hintergrundbild und Taskbar werden nur auf dem Computermonitor dargestellt.</p>	<ol style="list-style-type: none"> 1. Ihr Bildschirm befindet sich im Erweiterungsmodus. Das ist normal. 2. Wenn Sie sich nicht mit dem Erweiterungsmodus auskennen, empfehlen wir Ihnen, den Verdoppelungs-/Spiegelmodus zu verwenden. Windows: Drücken Sie die Tastenkombination "Windows + P" und wählen Sie verdoppeln. Mac OS: Systemeinstellungen---Displays--- Arrangement--- Check "Mirror Displays". 3. Wenn Sie den Erweiterungsmodus verwenden möchten, stellen Sie sicher, dass das Pen Display als Arbeitsfläche im Treiber definiert ist. Sie wird üblicherweise als "Display 2" angezeigt.
<p>Fehlende Farben</p>	<p>Überprüfen Sie ob die Pins des Signalsteckers verbogen oder beschädigt sind.</p>
<p>Sichtbare chromatische Aberration</p>	<p>ADa die regionalen Farbtemperaturen unterschiedlich sind, ist kleinere chromatische Aberration ein normales Phänomen.</p>
<p>Das Bild vibriert oder verformt sich wellenartig</p>	<p>Es ist wahrscheinlich, dass andere elektronische Geräte in der Nähe das Bildsignal stören.</p>

6.2 Mögliche Probleme mit FUNKTIONEN

Abnormale Phänomene	Mögliche Lösungen
Es gibt keinen Druck in der Grafiksoftware, aber der Mauszeiger bewegt sich	Sie haben möglicherweise andere Displaytreiber installiert oder während der Treiberinstallation ein Grafikprogramm geöffnet. Deinstallieren Sie die Treiber, schließen Sie ihr Grafikprogramm und installieren Sie die Treiber erneut. Es ist besser, wenn Sie den Computer nach der Installation neustarten.
Der Stift funktioniert nicht	<ol style="list-style-type: none"> 1. Stellen Sie sicher, dass Sie den Stift benutzen, der ursprünglich mit dem Display geliefert wurde. 2. Stellen Sie sicher, dass die Treiber korrekt installiert sind.
Die Schalter funktionieren nicht	<ol style="list-style-type: none"> 1. Stellen Sie sicher, dass die Druckschalter-Funktionen im Treiber aktiviert wurden. 2. Stellen Sie sicher, dass Sie die korrekten Funktionen definiert haben. 3. Stellen Sie sicher, dass der Sperrschalter auf der entsperreten Position steht.
Der Computer kann nicht einschlafen	When you are not using the display, please do not put the pen on the display surface, which will keep the computer awake.
Der Seitenschalter des Stifts funktioniert nicht	Wenn Sie den Seitenschalter betätigen, stellen Sie sicher, dass die Stiftspitze nicht das Display berührt und sich innerhalb von 10 mm zur Oberfläche befindet.
Die Stiftspitze und der Mauszeiger bewegen sich nicht synchron.	Versuchen Sie, den Stift zu kalibrieren.
Der Computer erkennt das Display nicht	Überprüfen Sie, ob Ihr USB-Anschluss funktioniert. Falls ein Problem besteht, verwenden Sie einen anderen USB-Port.

7 / After-Service-Kontakt

SHENZHEN HUION ANIMATION TECHNOLOGY CO., LTD.



+86-755-32998548



www.huion.com



www.facebook.com/huion



service@huion.com



[huion-skype](https://www.skype.com/huion)



<https://twitter.com/HuionTab>

Sommaire

1 / Précautions	47
2 / Présentation du produit	48
2.1 Votre appareil	48
2.2 Produit et accessoires	49
2.3 Configuration de l'Écran	50
2.4 Installation des pilotes	51
3 / Utilisation du stylet	52
3.1 Tenue du stylet	52
3.2 Position du curseur	52
3.3 Clic	53
3.4 Mouvement	53
3.5 Utilisation des boutons latéraux	53
3.6 Remplacement de la point du stylet	54
4 / Réglages des fonctions	55
4.1 Réglage de l'espace de travail	55
4.2 Boutons de fonctions	56
4.3 Réglage du bouton du stylet	56
4.4 Activer la fonction Windows Ink	57
4.5 Réglage de la sensibilité de la pression	58
4.6 Test de la pression du stylet	58
4.7 Export et import des données	60
5 / Caractéristiques	61
6 / Dépannages	62
7 / Contacts après vente	65

1 / Précautions

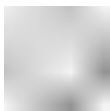

【Veuillez lire ce manuel attentivement avant d'utiliser l' display. Conservez-le pour le consulter plus tard si besoin.】

--Avant de nettoyer la tablette, débranchez le câble USB et utilisez un chiffon doux, ne jamais utiliser de détergents.

--Veuillez ne pas placer la tablette près de sources d'eau telles que baignoire, lavabo, éviers, lave-linge, sous-sol humide, piscine, etc.

--Ne placez pas l'appareil sur des surfaces non planes ou trop haut pour les enfants afin qu'ils puissent l'atteindre facilement sans dangers.

--Ne placez pas la tablette et le stylet près de sources magnétiques.

--A l'arrière de l'appareil, les rainures et trous sont conçus pour permettre une bonne ventilation et éviter toute surchauffe. Veuillez à ne pas les boucher et les utiliser sur lits, canapés et tapis.

--Utilisez uniquement le bloc d'alimentation fournit avec l'appareil. Si vous avez des questions sur l'alimentation merci de contacter le distributeur de votre appareil.

--Pour préserver votre appareil, éteignez-le lorsque vous ne l'utilisez pas. Lorsque vous ne l'utilisez pas, veuillez débrancher l'appareil de l'alimentation électrique.

--Assurez-vous qu'aucun corps étranger n'obstrue les rainures et les éclaboussures de liquides sur l'appareil afin d'éviter les risques de court-circuit et d'incendie.

--En cas de panne ne démontez pas l'appareil pour essayer de le réparer vous-même. Contactez le support pour une demande de réparation et maintenance.

--Lorsque les cas suivants se présentent, veuillez débrancher l'adaptateur secteur et une réparation peut être nécessaire :

A. Le câble ou la prise d'alimentation est endommagé;

B. Un liquide a pénétré à l'intérieur de votre appareil;

C. L'appareil est tombé et l'écran est cassé;

D. L'appareil fonctionne de manière anormale.

--Lors de remplacement de composants, garantisiez-vous que le réparateur utilise des pièces conformes par le fabricant. Le remplacement par des pièces non autorisées peut provoquer un incendie, court-circuit et autres dangers.

2 / Présentation du produit

2.1 Votre appareil

Merci d' avoir choisi la tablette HUIION® KAMVAS® 22. Il s'agit d'une nouvelle génération d'écran graphique professionnelle conçue pour les ordinateurs afin d'améliorer votre efficacité lors de travaux de dessins, cela de manière ludique. Vous pourrez écrire et dessiner en utilisant les différents styles et couleurs de la même manière que si vous utilisiez un crayon sur du papier, un réel choc pour cette nouvelle expérience. Afin d'utiliser au mieux votre KAMVAS veuillez lire le manuel d'utilisation. Celui-ci utilise des impressions écrans sous Windows. Sauf indication contraire ces informations sont valables aussi bien pour les systèmes Windows et Macintosh.

2.2 Produit et accessoires

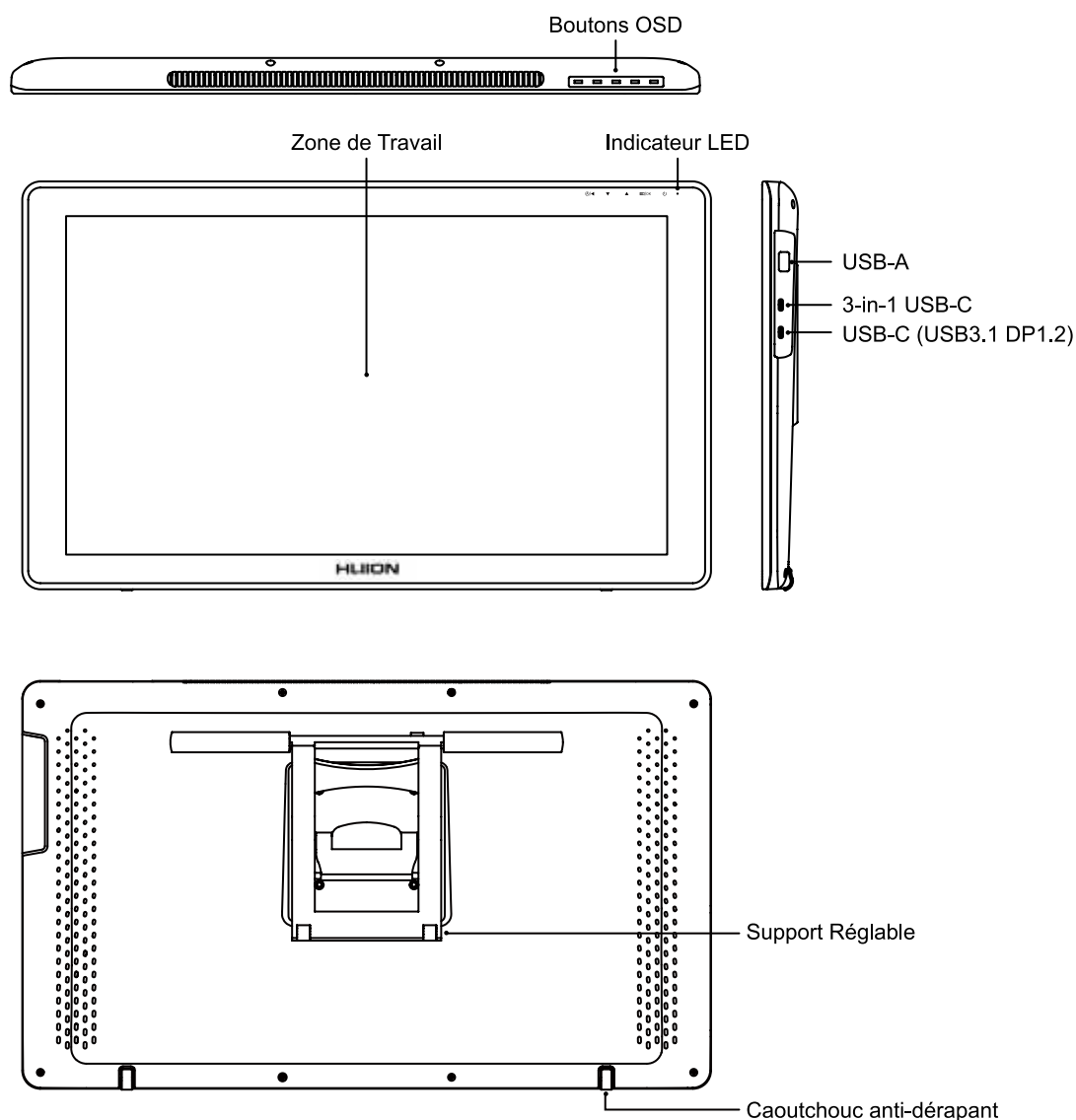

2.2.1 Accessoires



Stylet

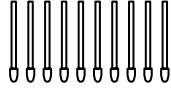

Pointes de rechange

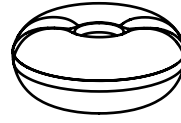

Porte stylet

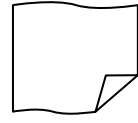

Chiffon de Nettoyage



Câble Alimentation

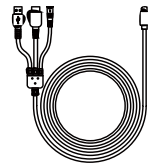

Câble 3-in-1

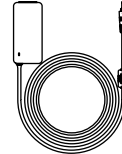

Adaptateur
Électrique



Remplace pointe



Guide



Carte de Garantie

2.2.2 Support réglable

Nous avons conçu ce support réglable spécialement pour la KAMVAS. Vous pouvez régler l'angle en fonction de vos habitudes et besoin d'utilisation pour améliorer votre confort quand vous dessinez.

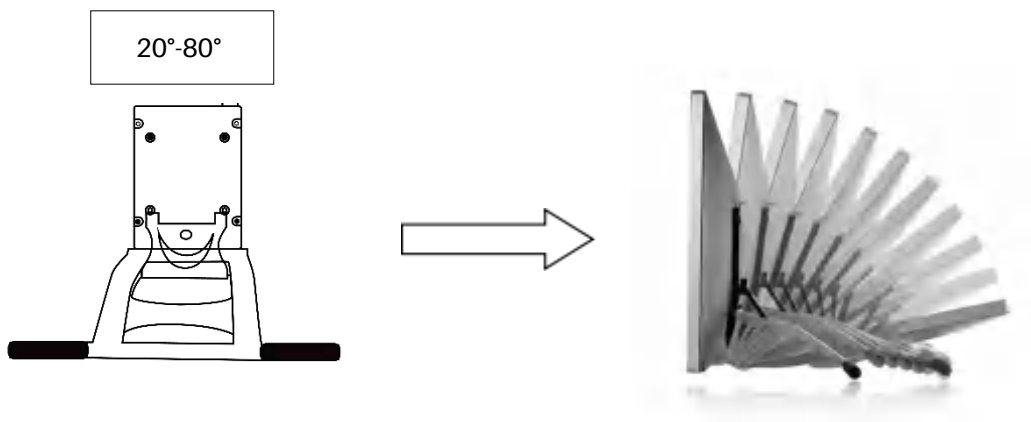

2.3 Configuration de l'Écran

[1] Retirez l'écran et le support de l'emballage, puis fixez le support à l'arrière de l'écran avec le tournevis fourni selon les instructions suivantes.

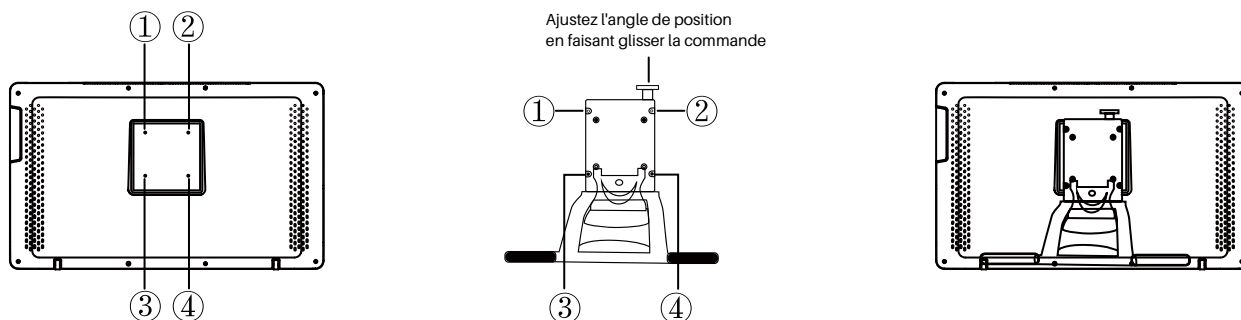

[2] Connecter la tablette graphique à votre ordinateur avec Câble 3-in-1 ou Câble USB 3.1 GEN1.

- 1) Connectez la Tablette Graphique à votre ordinateur avec câble 3 en 1;
Connectez l'adaptateur d'alimentation au câble d'alimentation.

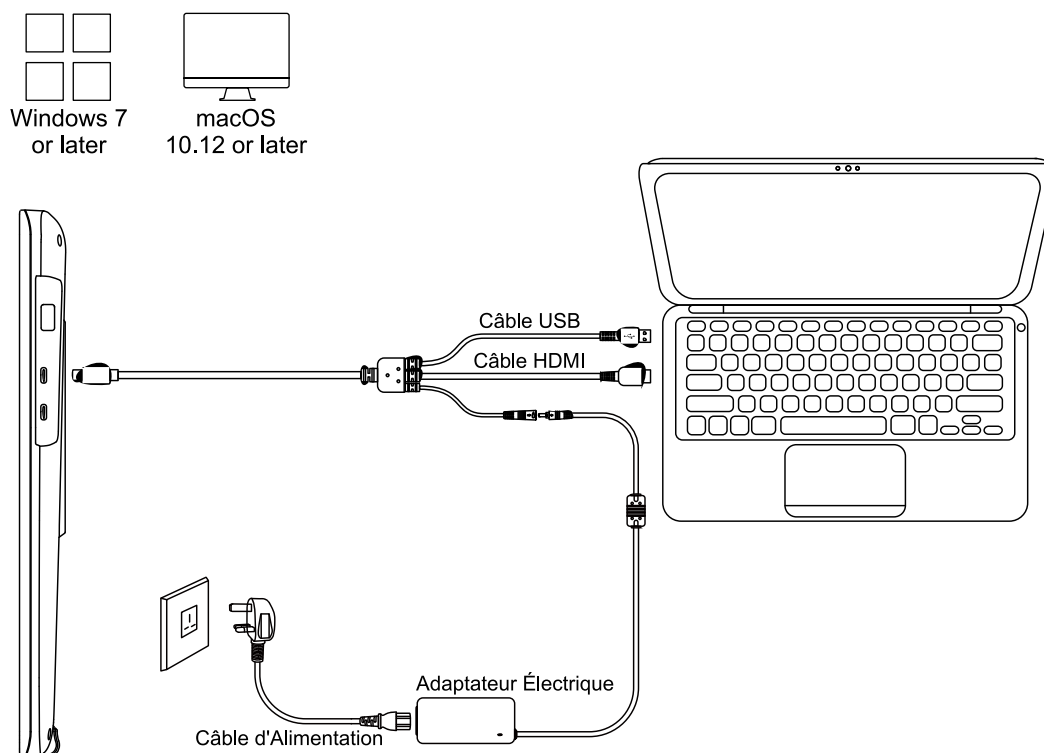

- 2) Connectez la Tablette Graphique à votre ordinateur avec câble USB 3.1 GEN1;
Connectez l'adaptateur d'alimentation au câble d'alimentation.

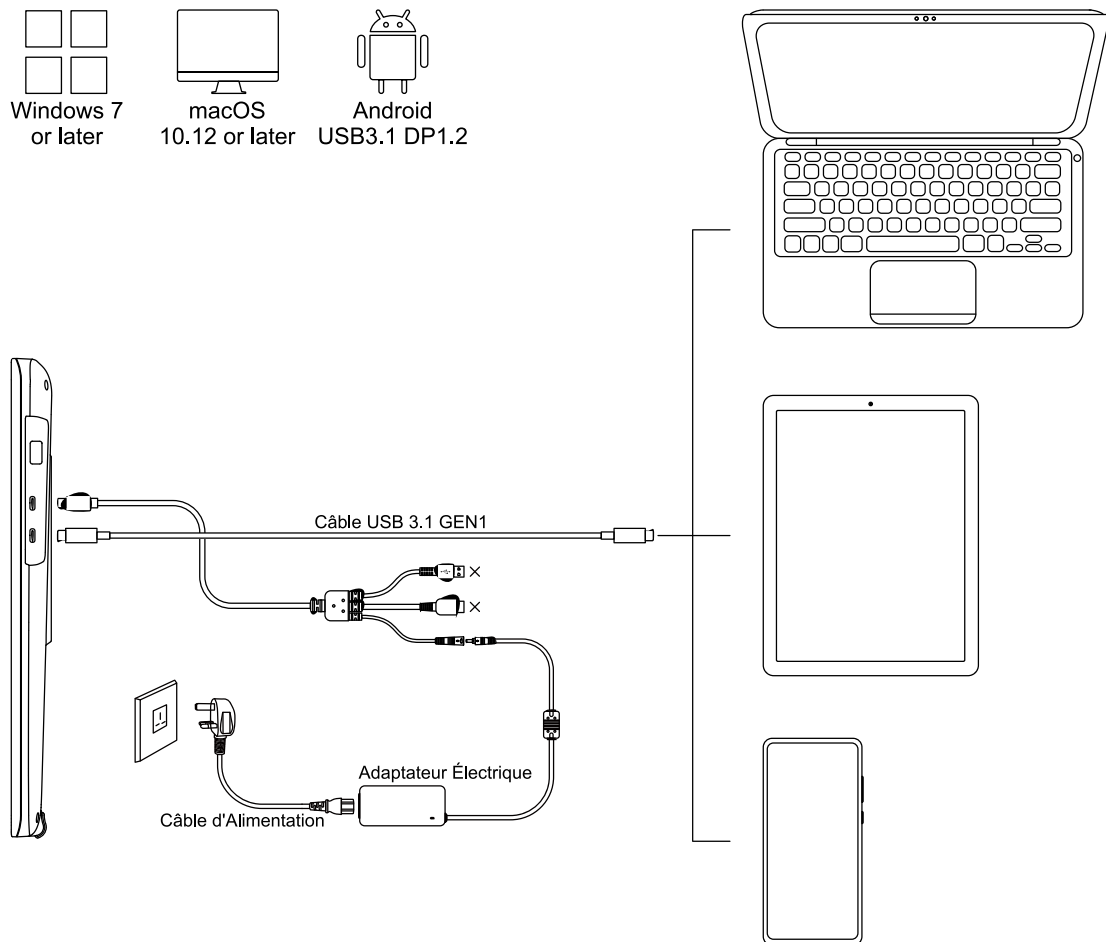



2.4 Installation des pilotes

2.4.1 Systèmes supportés

Windows 7 ou supérieur, macOS 10.12 ou supérieur.

2.4.2 Installation des pilotes

Merci de télécharger les pilotes depuis notre site web : www.huion.com/fr/download

Une fois l'installation terminée, vous retrouverez l'icône "  " dans la barre d'état du système, cela indique que les pilotes ont été correctement installés. Lorsque vous connectez l' tablette, l'icône change de couleur "  ", ce qui indique que le système a bien reconnu la tablette et que vous pouvez l'utiliser.



Notes

[1] Avant l'installation il faut désinstaller tout autre pilote de produits similaires, ainsi que l'ancien pilote de ce produit.

[2] Avant l'installation, fermez toutes les applications graphiques et anti-virus pour éviter tout risque d'erreur.

2.4.3 Page des pilotes

Après avoir téléchargé avec succès les pilotes, double cliquez pour lancer l'installation. Connectez la appareil à votre ordinateur en utilisant câble.

Quand la connexion est établie, surveillez une notification en bas à gauche dans la page des pilotes. Il y a 2 états possibles : "Dispositif Déconnecté" (Disconnected) ou "Dispositif Connecté" (Connected) et une LED s'allumera.

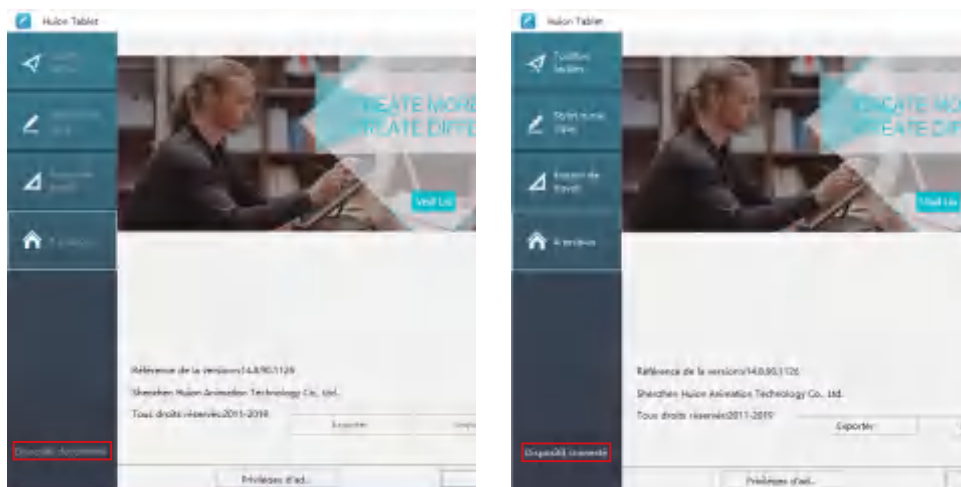

3 / Utilisation du stylet

3.1 Tenue du stylet

Tenez le stylet comme vous tiendrez un stylo normal. Ajustez la tenue afin de pouvoir facilement accéder avec votre pouce aux boutons latéraux. Faites attention de ne pas être gêné par ces boutons et de les actionner accidentellement lors de l'utilisation.

A noter :

Lorsque vous n'utilisez pas le stylet, rangez le dans son étui ou sur votre bureau. Ne le laissez pas sur l'écran, cela pourrait perturber l'utilisation. Cela pourrait également empêcher le passage de votre ordinateur en mode veille.



3.2 Position du curseur

Déplacez le stylet légèrement au-dessus de l'écran sans le toucher. Le curseur se déplacera en suivant votre mouvement.

Appuyez avec la pointe du stylet sur l'écran pour faire votre choix. Appuyez avec suffisamment de pression pour enregistrer un clic.

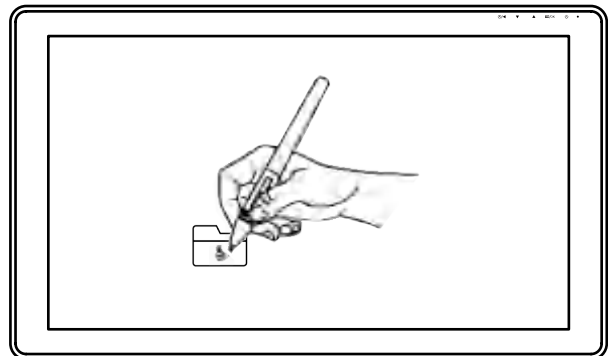
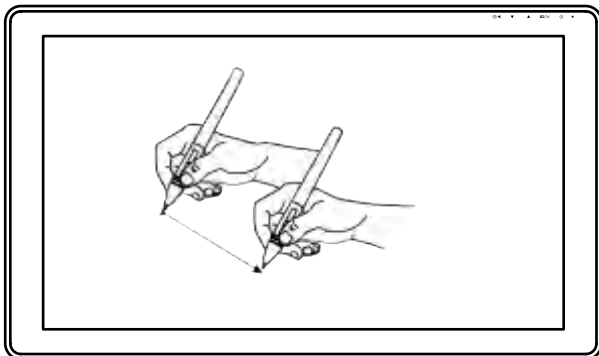

3.3 Clic

Utilisez le stylet en appuyant sur l'écran pour réaliser un clic. Cliquez pour effectuer une sélection à l'écran, double cliquez pour l'ouvrir.

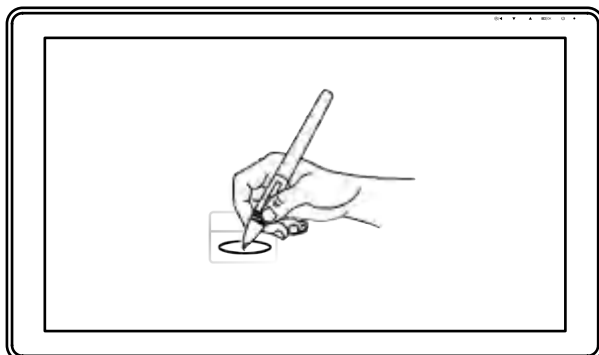

3.4 Mouvement

Sélectionner un objet et glissez-le à l'écran en bougeant le stylet.

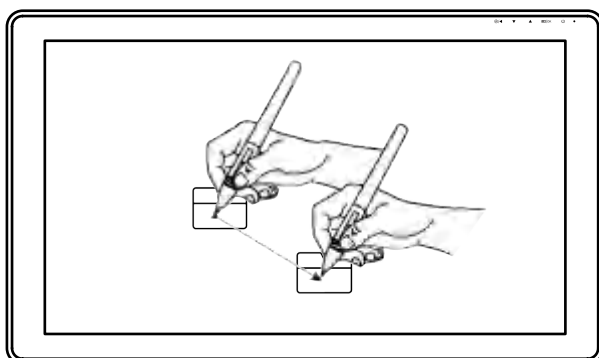

3.5 Utilisation des boutons latéraux

Les boutons latéraux du stylet peuvent être réglés avec 2 fonctions personnalisables. Ils sont utilisables lorsque la pointe est à moins de 10mm de l'écran.

Il n'est pas nécessaire de toucher l'écran pour utiliser les boutons.

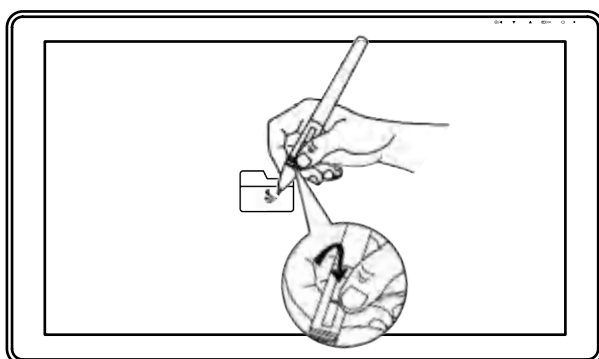

3.6 Remplacement de la pointe du stylet

Après de nombreuses utilisations la pointe s'usera et il sera nécessaire de la remplacer.

[1] Tournez dans le sens inverse des aiguilles d'une montre le couvercle du porte stylet pour l'ouvrir et prenez une nouvelle pointe.

[2] Insérez la pointe du stylo dans le trou du bas du support, et inclinez le stylo pour retirer l'ancienne pointe.

[3] Insérez la nouvelle pointe dans le stylo en la poussant lentement et fermement jusqu'à ce qu'elle s'arrête.

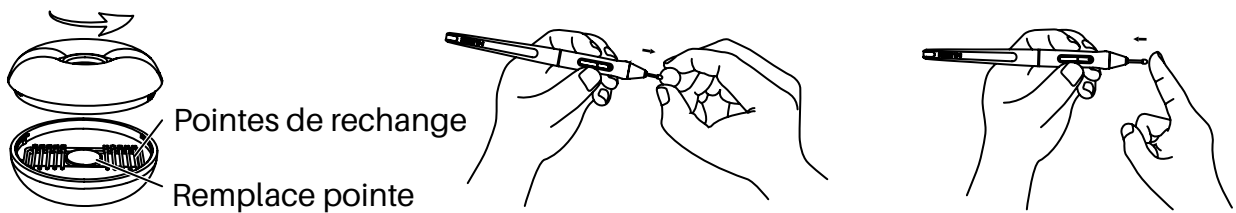

4 / Réglages des fonctions

4.1 Réglage de l'espace de travail

4.1.1 Utilisation de plusieurs écrans

Sélectionner l'onglet Zone de travail pour établir le lien entre le mouvement du stylet et l'affichage du mouvement du curseur à l'écran.

Par défaut toute la zone active d'affichage correspond à tout l'écran. Si vous utilisez plusieurs écrans et que vous êtes en mode étendu vous devez choisir le moniteur associé dans le paramétrage des pilotes.

Si vos écrans sont en mode miroir (tous les écrans affichent la même chose), l'affichage correspond à tout l'espace sur chacun des écrans et le curseurs s'affichera simultanément sur chaque écran.

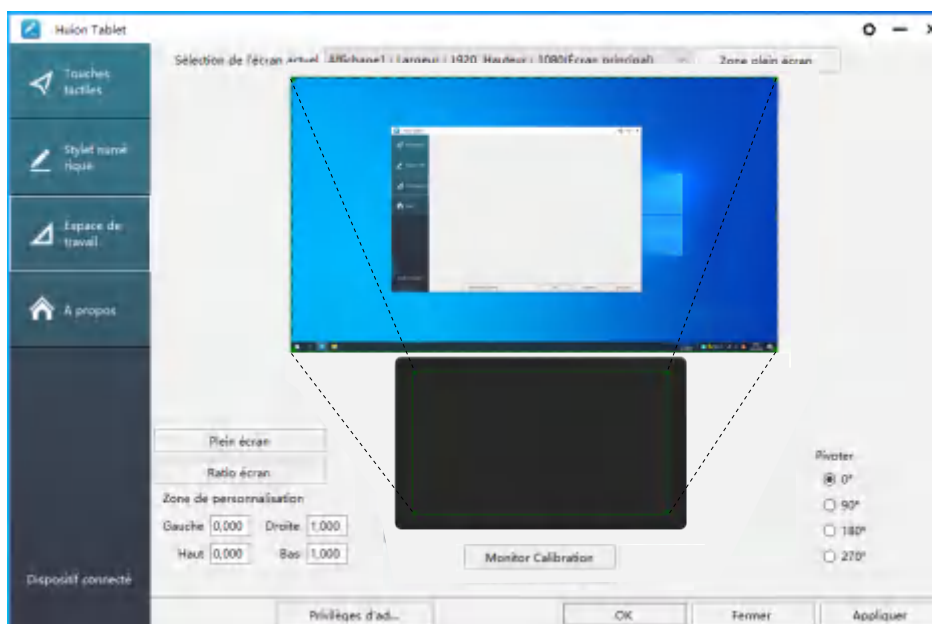

4.1.2 Réglage de l'espace de travail

5.1.2 Définissez la zone qui sera affichée à l'écran.

[1] Toute zone: toute la zone active de l'. Ceci est le paramètre par défaut.

[2] Zone personnalisée :

1> Entrer les coordonnées souhaitées,

2> Faites glisser les coins de la zone souhaitée à l'écran.

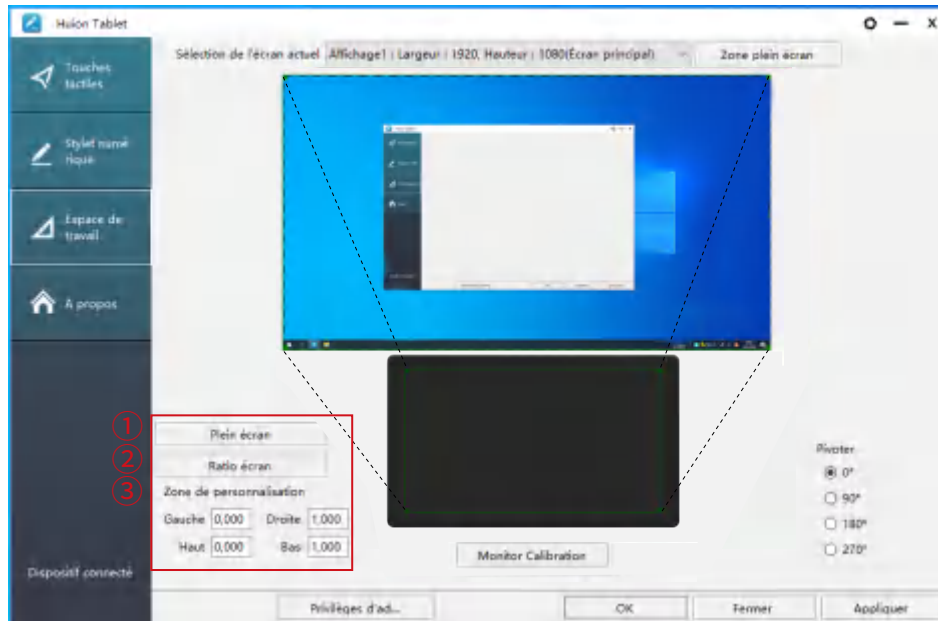

4.1.3 Rotation de la zone de travail

En tournant la tablette il est possible d'adapter la rotation de l'affichage. Vous pouvez faire une rotation de 0°, 90°, 180° ou 270°rotieren.

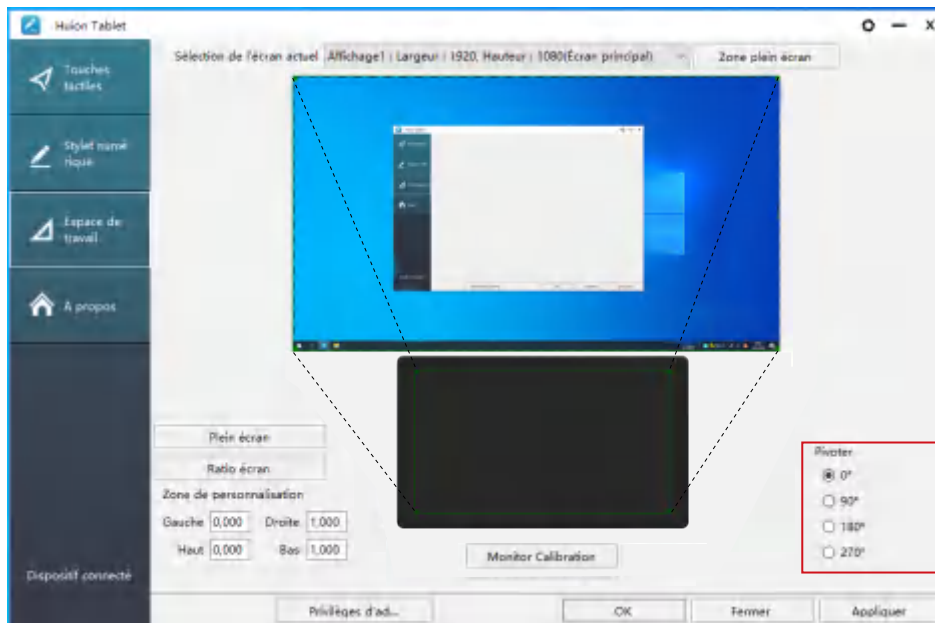

4.2 Réglage du bouton du stylet

Sélectionnez la fonction que vous souhaitez attribuer et valider par "Appliquer" ou par "OK".

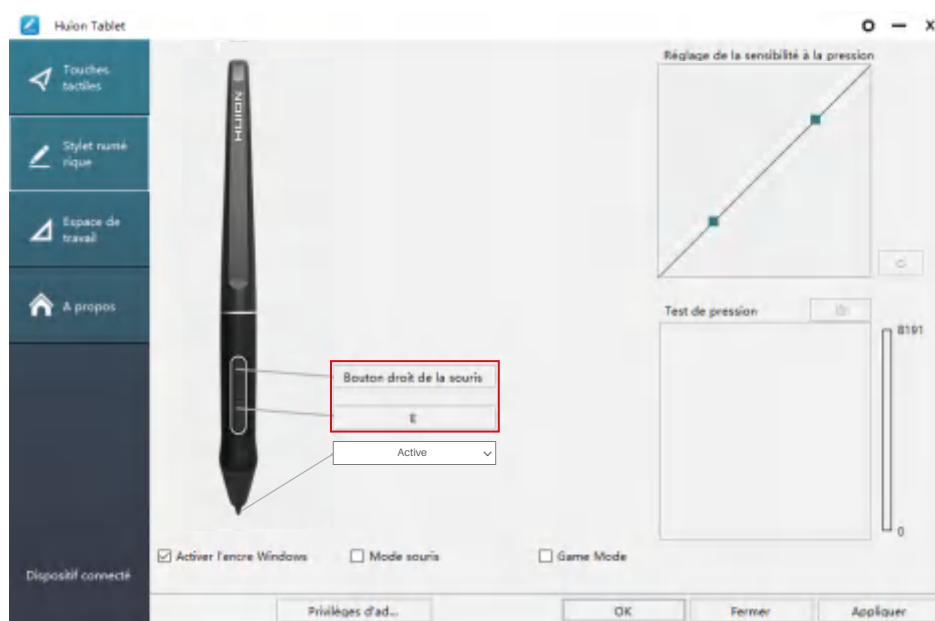

4.3 Activer la fonction Windows Ink

Microsoft Windows permet une prise en charge de la saisie au stylet. Les fonctions de stylet sont supportées dans les logiciels tels que Microsoft Office, Windows Journal, Adobe Photoshop CC, SketchBook 6 etc...

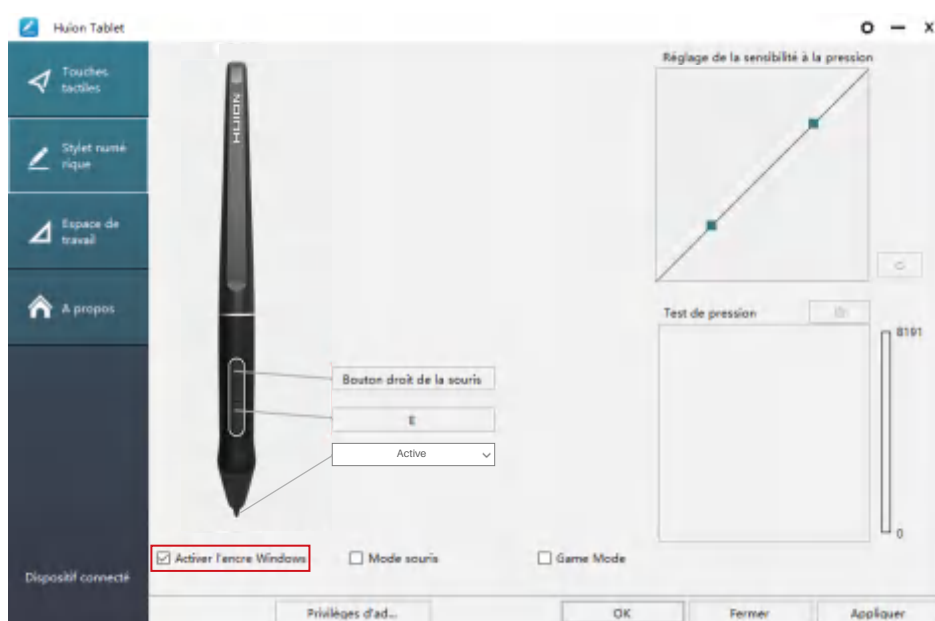

4.4 Réglage de la sensibilité de la pression

La sensibilité de la pression du stylet peut être changée en ajustant via le curseur sa valeur. Plus la valeur est petite, plus la pression sera sensible.

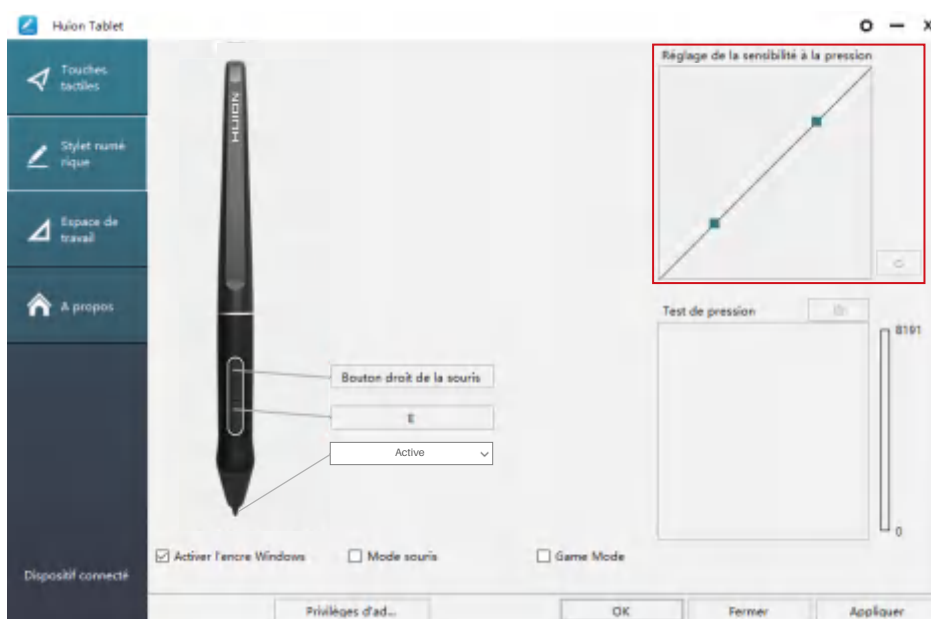

Faire glisser vers le haut (gauche): le changement de pression est plus prononcé : une petite pression produit une grande pression.

Faire glisser vers le bas (droite): le changement de pression est faible : beaucoup de pression produit moins de pression.

Cliquez le bouton  en bas à droite dans la boîte de dialogue pour remettre la sensibilité à sa valeur par défaut.

Par exemple : appliquez $\times N$ la même pression sous un coefficient de pression différent, cela produit une pression différente. En fonction des habitudes de tenue du stylet et de la taille de la main adoptez les réglages appropriés. werden.

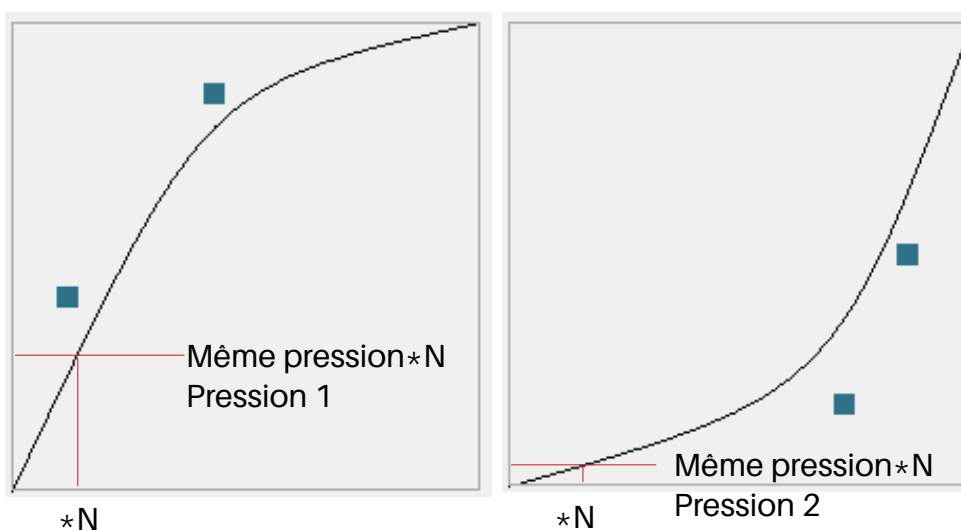

4.5 Test de la pression du stylet

Vous pourrez progressivement augmenter la pression sur le stylet pour tester son niveau de sensibilité. Cliquez sur "  " pour tout effacer.

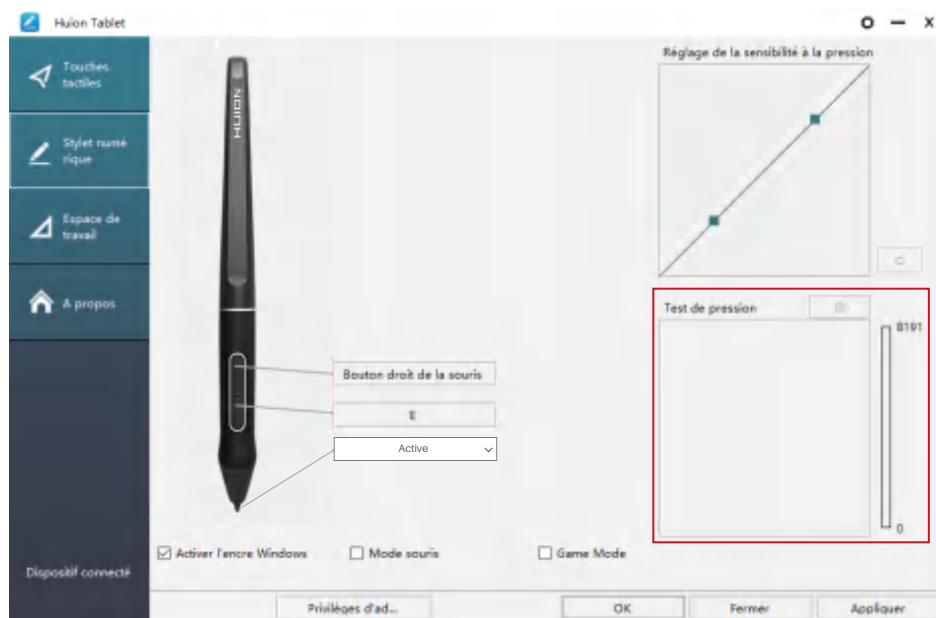

4.6 Export et import des données

Les pilotes permettent l'export et l'import de vos paramètres de la tablette. Cela permet de conserver ces réglages et les rétablir facilement.

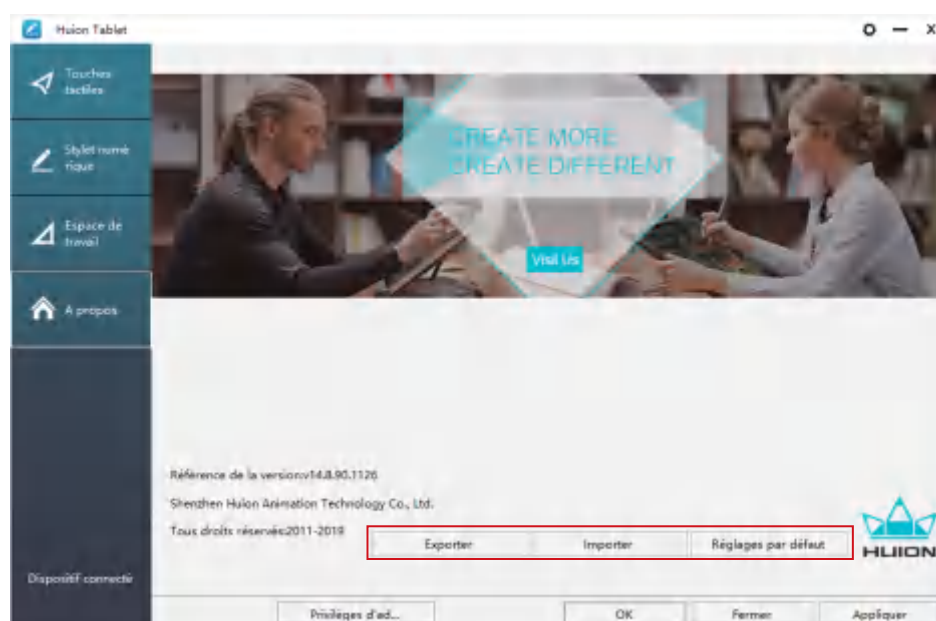

5 / Caractéristiques

Modèle	GS2201	
Écran	Taille d'écran	21.5 pouces
	Résolution	1920 x 1080 (16:9)
	Type d'écran	IPS
	Zone tactile	476.64 x 268.11mm
	Ratio du contraste	1000:1
	Luminosité	220 cd/m ²
	Temps de réponse	14ms
	Angle de vision	89°/89° (H) /89°/89° (V) (Typ.) (CR > 10)
	Gamme de couleur	120% sRGB
	Couleurs d'affichage	16.7M (8bit)
Tactile	Type tactile	Électromagnétique Résonance sans batterie
	Résolution	5080LPI
	Niveaux de pression	8192
	Précision	±0.5mm (Center), ±3mm (Corner)
	Hauteur de détection	10mm
Stylet	Modèle	PW517
	Dimension	163.7 x Φ14.3mm
	Boutons	2 boutons personnalisables
Général	Tension de sortie	12V 3A
	Interface vidéo	USB-C(3-en-1 Câble) & USB-C (USB 3.1)
	Taille	546.06 x 323.07 x 19.1~26.7mm (sans support)
	Poids	3.9kg
	Comptabilité logiciel	Windows 7 ou plus, macOS 10.12 ou plus

6 / Dépannages

6.1 Pannes possibles de l'appareil

Cause	Solution possible
Voyant d'alimentation ne clignote pas	<ol style="list-style-type: none"> 1. Assurez-vous que l'appareil est allumé. 2. Vérifiez le câble et le chargeur
Aucun affichage à l'écran Nessuna visualizzazione sullo schermo	<ol style="list-style-type: none"> 1. Assurez-vous que l'appareil est allumé. 2. Vérifiez les branchements des câbles. 3. Si la tablette est connectée à un ordinateur, assurez-vous d'avoir choisi le mode d'affichage adéquat : étendu ou miroir 4. Vérifiez si le voyant est vert, si ce n'est pas le cas cela indique qu'il n'y a aucun signal. Redémarrez votre ordinateur et reconnectez les câbles. 5. Vérifiez si le câble de connexion n'est pas plié ou cassé. Si tel est le cas remplacez le.
Pas de signal	<ol style="list-style-type: none"> 1. Assurez-vous que le câble est bien connecté. 2. Si vous utilisez un ordinateur, vérifiez que le port HDMI est bien connecté sur la carte graphique de l'unité centrale et pas sur la carte mère. 3. Si vous utilisez un PC sous Windows appuyez sur "Windows + P" et sélectionnez dupliquer ou étendre. Ne choisissez pas "Ordinateur uniquement" ou "Projecteur uniquement". 4. Si vous n'avez pas de port HDMI sur l'ordinateur un adaptateur est nécessaire. Nous ne recommandons PAS d'adaptateur USB vers HDMI, ni de hub USB. Nous recommandons un adaptateur DVI/ VGA/ Display Port/ Type- C/ Thunderbolt, etc vers HDMI,
Immagine sfuocate	<p>Réglez la résolution de l'appareil à 1920 x 1080.</p>

Cause	Solution possible
Affichage uniquement du fond d'écran et de la barre de tâches	<p>1. Vous êtes en mode étendu et c'est normal.</p> <p>2. Si vous n'êtes pas familier avec le mode étendu nous vous conseillons d'utiliser le mode miroir. Windows : Touche Windows + P puis choisir "Dupliquer" Mac OS: Préférences système, affichage, arrangement, choisir "Affichage Miroir".</p> <p>3. Si vous choisissez d'utiliser le mode étendu, assurez-vous d'avoir choisi la tablette comme zone de travail dans le pilote. Généralement il s'agit de "Affichage 2".</p>
Manque de couleurs	<p>Vérifiez que les broches de connexion du câble ne sont pas abimées.</p>
Il y a une aberration chromatique	<p>Une aberration chromatique mineure est un phénomène normal qui peut arriver.</p>
Ils sont affichés images de gigue ou ondulation	<p>Vérifiez la présence d'équipements électriques à proximité pouvant provoquer des interférences électroniques.</p>

6.2 Pannes logicielles possibles

Cause	Solution possible
Le curseur se déplace mais la pression n'est pas détectée	<p>Vous avez peut être installé les mauvais pilotes ou ouvert un logiciel de dessin pendant l'installation.</p> <p>Veuillez désinstaller tous les pilotes, fermer les logiciels de dessin puis réinstaller le pilote. Il est recommandé de redémarrer l'ordinateur après avoir terminé l'installation.</p>
Le stylet ne fonctionne pas	<ol style="list-style-type: none"> 1. Assurez-vous d'utiliser le stylet d'origine fourni avec la tablette. 2. Assurez-vous que le pilote est bien installé.
Les boutons ne fonctionnent pas.	<ol style="list-style-type: none"> 1. Assurez-vous que les boutons sont bien activés dans le pilote. 2. Assurez-vous d'avoir bien défini les boutons. 3. Vérifier que le bouton de verrouillage soit en position déverrouillée.
L'ordinateur ne bascule pas en mode veille.	<p>Lorsque vous n'utilisez pas la tablette ne laissez pas le stylet sur l'écran, cela pourrait empêcher la mise en veille.</p>
Le bouton du stylet ne fonctionne pas.	<p>Vérifiez que lorsque vous appuyez sur le bouton que la pointe du stylet ne touche pas l'écran et qu'elle est à une distance inférieure à 10mm</p>
Il y a un écart entre la pointe du stylet et le curseur	<p>Essayez de recalibrer le stylet.</p>
L'ordinateur ne reconnaît pas la tablette	<p>Assurez-vous que le port USB n'est pas défectueux, changez de port USB.</p>

7 / Contacts après vente

SHENZHEN HUION ANIMATION TECHNOLOGY CO., LTD.



+86-755-32998548



www.huion.com



www.facebook.com/huion



service@huion.com



[huion-skype](https://www.skype.com/huion)



<https://twitter.com/HuionTab>

目次

1/安全上のご注意	67
2/前書き	68
2.1 製品の特徴.....	69
2.2 各部のなまえとはたらき	69
2.3 ディスプレイの設定.....	70
2.4 ドライバーをインストールする	71
3/ペンの基本操作	72
3.1 ペンの持ち方	72
3.2 カーソルの移動	72
3.3 クリック	73
3.4 アイテムの移動.....	73
3.5 サイドボタンを使用する	73
3.6 替え芯をセットする	74
4/機能設定	75
4.1 作業領域の設定	75
4.2 ショートカットキー設定	75
4.3 ペンのサイドボタン設定	76
4.4 Windows Ink 機能を有効にする	76
4.5 筆圧感度を設定する	78
4.6 筆圧感度のテスト	79
4.7 設定データのインポート / エクスポート	80
5/製品の仕様	81
6/トラブルシューティング	82
7/お客さまご相談窓口	85

1 / 安全上のご注意

【このたびはお買い上げいただき、誠にありがとうございました。ご使用前に本書をよくお読みのうえ、正しくお使いください。読み終わったらいつでも見られるところに大切に保管してください】

・本製品は精密電子機器です。修理に必要な資格を有しない人が分解・改造・修理を行うことは禁止されています。誤って製品を傷つけたり損傷した場合、発火、火災、発熱、破裂、感電、けがの原因となります。点検・調整・修理はお買い上げの販売店にご依頼ください。

・ディスプレイを掃除する前に、USB ケーブルを外し、柔らかい布で拭いてください。洗剤は使用しないでください。

・本製品は防水ではありません。水に濡らしたり、接続端子やすき間から内部に異物や液体を入れないでください。ショートによる故障だけでなく、火災や感電の原因となります。

・浴槽、洗面台、流し台、洗濯機の近く、湿気が多い地下室やプールなど、水の近くに置かないでください。火災、感電の原因となります。

・ディスプレイとデジタルペンを磁場の近くに置かないでください。

・電源は必ず背面ネームプレートに記載されている電源を使用してください。適合しない電源を使用すると故障の原因となります。

・不安定な場所や幼児やお子さまの手の届く範囲に置かないでください。落ちたり倒れたりして、けがや故障の原因となります。万一、落としたり破損した場合は電源を切り、お買い上げの販売店にご連絡ください。そのまま使用されると火災感電、故障の原因となります。

・使用していないときは電源を切ってください。停電中や旅行などで長期間使用しないときは、必ず電源プラグをコンセントから抜いてください。火災の原因となります。

・次のような状況が発生した場合、電源アダプターのプラグを抜いてください。異常な状態のまま使用すると、火災、感電の原因となります。

A. 電源線またはプラグが破損または摩耗しているとき。

B. 製品または製品内部に液体がかかったとき。

C. ディ스플레이が落下したまたは LCD が故障したとき。

D. 明らかにディスプレイに異常が発生しているとき。

上記の処置の後、煙が出なくなったことなどを確認してから、お買い上げの販売店に修理を依頼ください。お客さまによる分解・修理は危険ですので、絶対におやめください。

・お手入れの際はベンジン・シンナー・洗剤は使用しないでください。変質や変色の原因となります。

■お手入れとご注意

電源を切って電源プラグをコンセントから抜いてください。強く拭くと傷がつきますので柔らかい布で拭いてください。

2 / 前書き

2.1 製品の特徴

この度は HUION® KAMVAS® 22 クリエーティブディスプレイをお買い上げいただき誠にありがとうございます。本機は描画性能とを兼ね備えた新世代のプロフェッショナルペンディスプレイです。まるで紙に描いているかのような自然な描き心地で、思いのままに作業できることを目指しました。

製品を正しくお使いいただくために、本書をよくお読みいただき使用上の注意に従って正しくお使いください。本書では Windows での使用について記載しています。特に指定がない限り、本書の内容は Windows および MacOS の両方に適用されます。

2.2 各部のなまえとはたらき

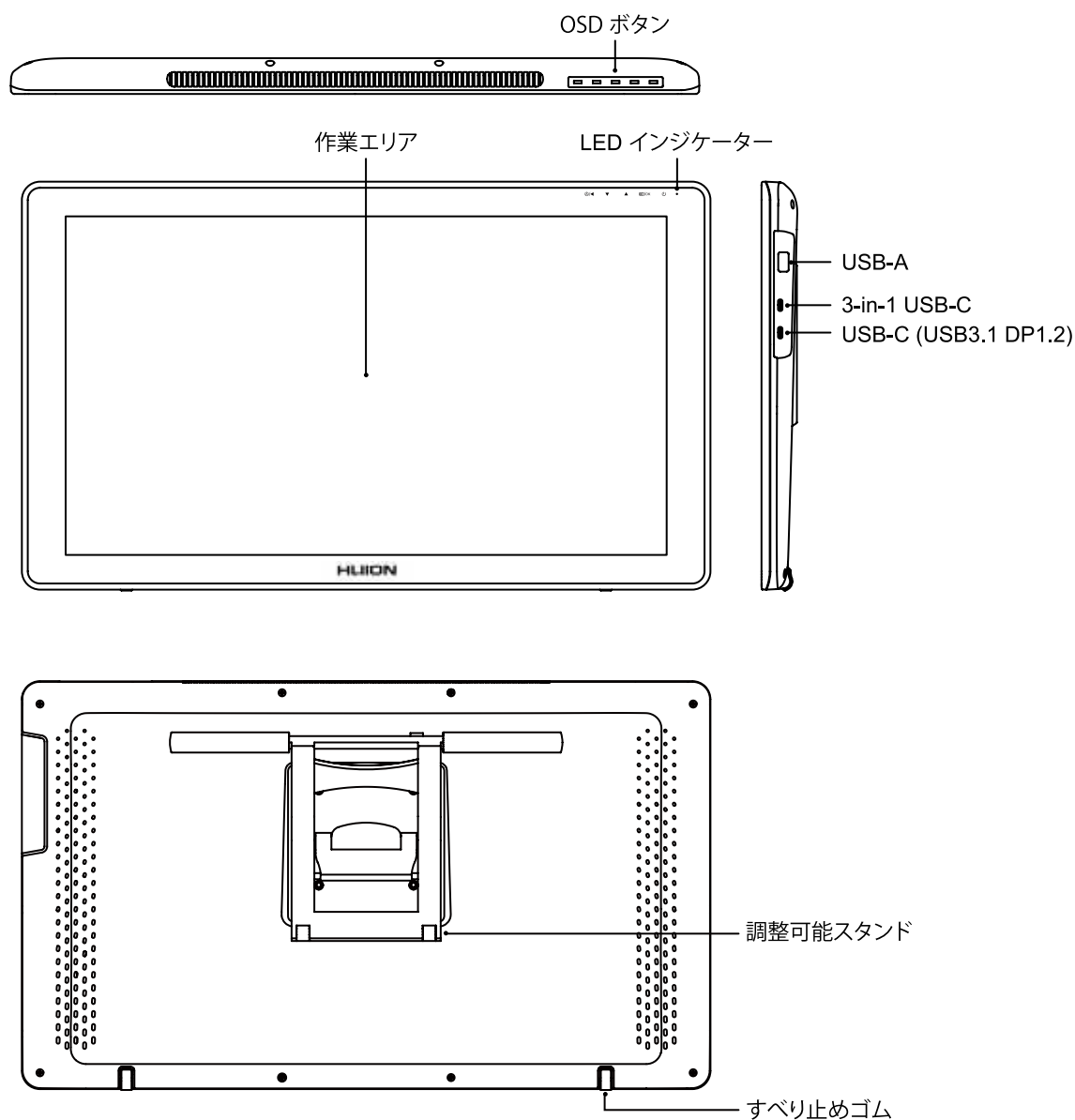

2.2.1 付属品を確認する

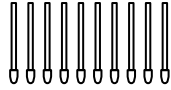
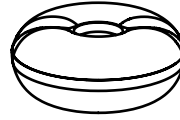

スタイラスペン

交換用ペン先
(ペンホルダー内蔵)

ペンホルダー

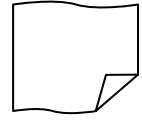

クリーニングクロス

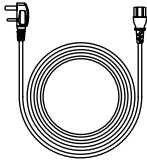

電源ケーブル

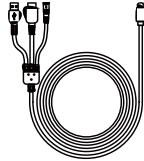

3-in-1 ケーブル

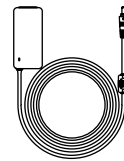

電源アダプター

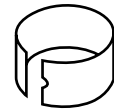
ペン先クリップ
(ペンホルダー内蔵)

クイックスタートガイド



保証書

2.2.2 ディスプレースタンド

KAMVAS ペンディスプレイ専用設計のディスプレースタンドです。ユーザーの環境に合わせて、調節して使用することができます。

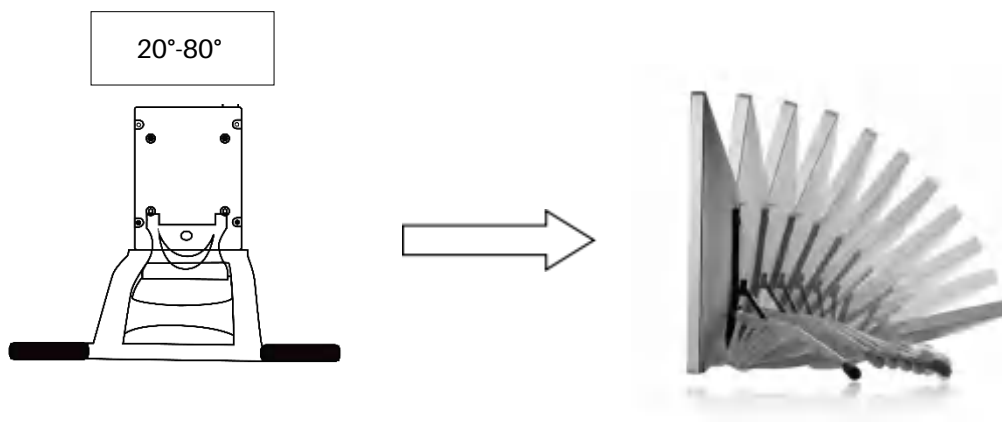

2.3 ディスプレイの設定

[1] ペンディスプレイとスタンドをパッケージから取り出し、付属のドライバーを使用してスタンドをペンディスプレイの背面に固定します。

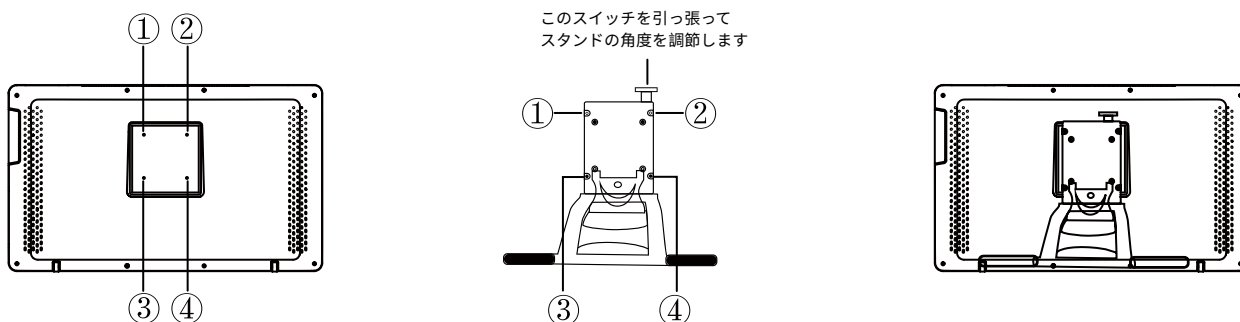

[2] 3in1 ケーブルまたは USB-C ケーブル（別途購入する必要があります）を使用して、ペンタブレットと PC を接続します。

1) 3-in-1 ケーブルで接続する；

電源アダプタを電源ケーブルに接続。

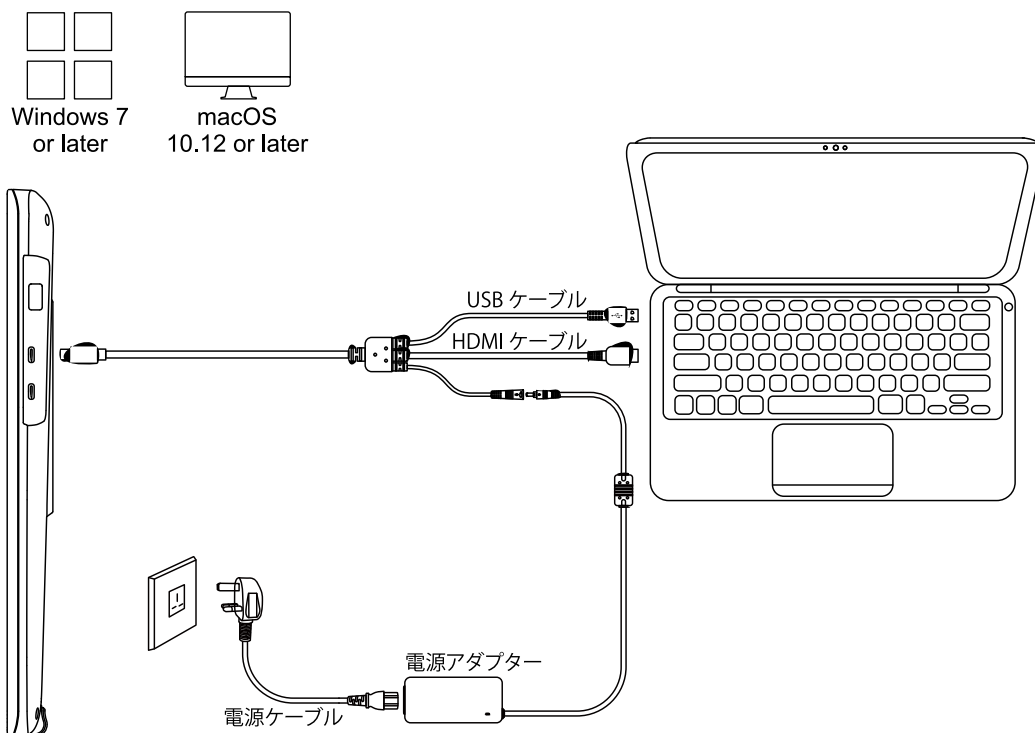

- 2) USB 3.1 GEN1 ケーブルで接続する ;
電源アダプタを電源ケーブルに接続。

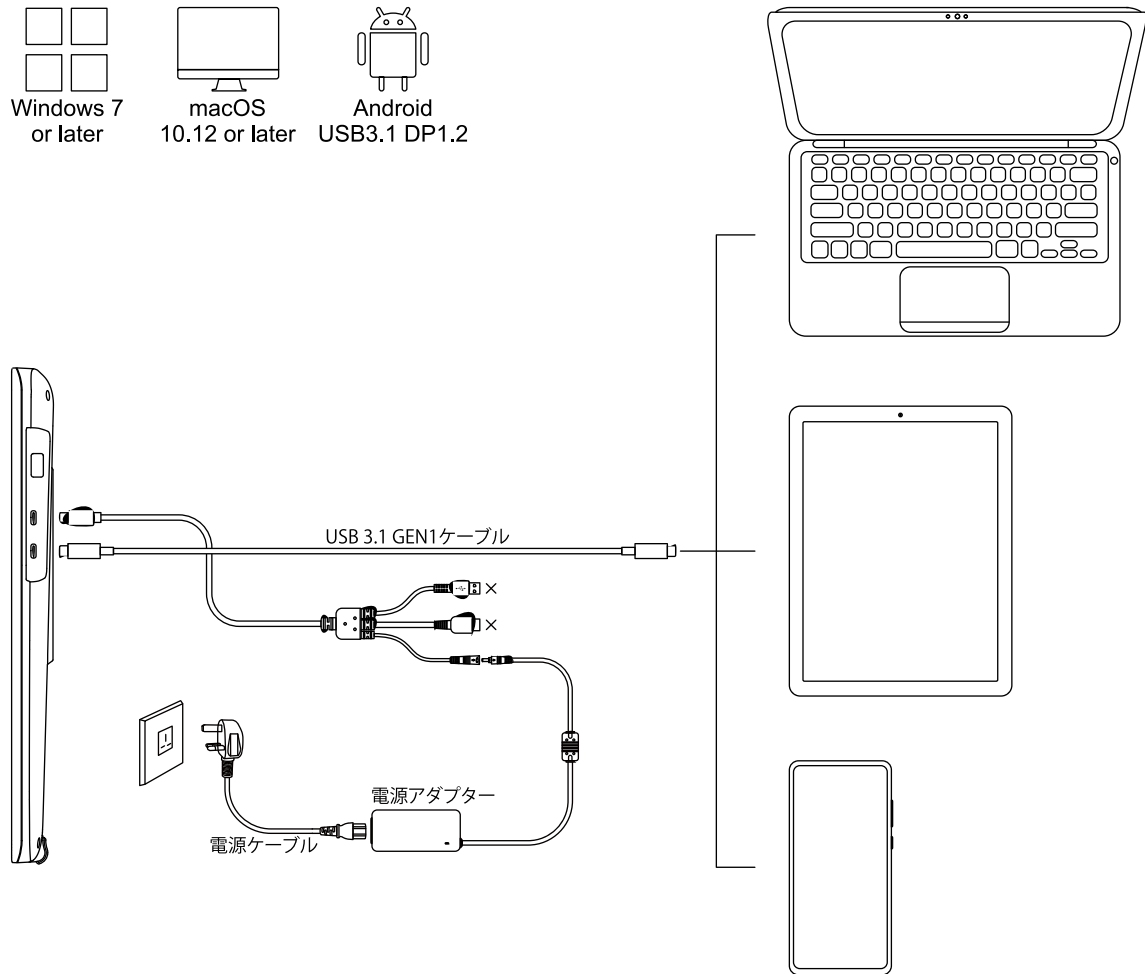

2.4 ドライバーをインストールする

2.4.1 対応 OS

Windows 7 以降および,mac OS 10.12 以降。

2.4.2 ドライバーのインストール

下記のウェブサイトからお使いの OS・機種種のドライバーをダウンロードします。

www.huion.com/jp/download/

ダウンロードしたドライバーをお使いの機器にインストールします。インストールが完了するとタスクバー内の通知領域にドライバーアイコン "  " が表示されます。

ペンタブレットを接続するとアイコンの色が "  " に変わります。

 **ご注意:**

[1] インストールの前に、古いバージョンのドライバーや他のグラフィックタブレット等のドライバーを削除してください。

[2] インストールの前に、すべてのグラフィックソフトウェアおよびセキュリティソフトウェアを閉じてください。

2.4.3 ドライバーの設定

インストール完了後、アイコンをダブルクリックしてドライバーソフト [Huion Display] を起動し付属のケーブルでペンタブレットを接続します。

ペンタブレットを接続すると、ウインドウ左下のメッセージが「未接続」から「接続済み」に変わります。



3 / ペンの基本操作

3.1 ペンの持ち方

鉛筆などと同じようにペンを持ちます。サイドスイッチを親指や人差し指で無理なく押せるよう位置を調節してください。使用中に不用意にスイッチを押さないようご注意ください。

ご注意：

使用しないときはペンをペンホルダーに置くか、ペンディスプレイから離してください。スクリーン上に置いたり近づけたままにしておくと、他のポインターデバイスの誤作動の原因になります。またスリープモードへの移行ができない場合があります。



3.2 カーソルの移動

スクリーンに触れないよう、ペン先を少し浮かせたままアクティブエリア上を移動させると、カーソルはペンの動きに合わせて移動します。

ツールやアイテムを選ぶにはペン先で画面を1回タップするか、スクリーンを強めに押して選択します。

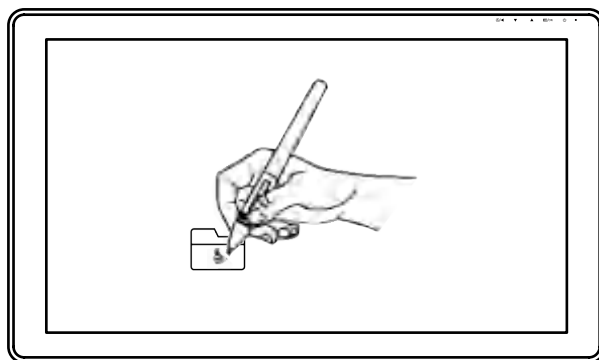
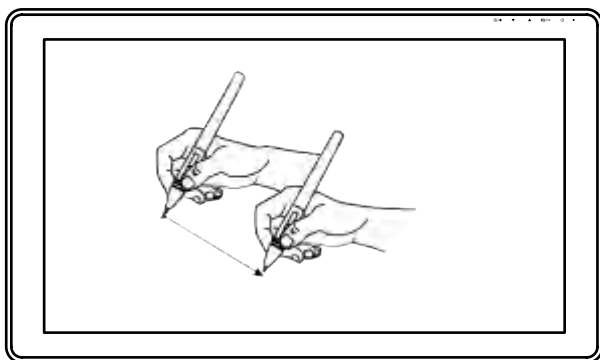

3.3 クリック

ペン先で画面を1回タップするとクリック操作を行います。アイテムをハイライトまたは選択して、ダブルタップしてアイテムを開きます。

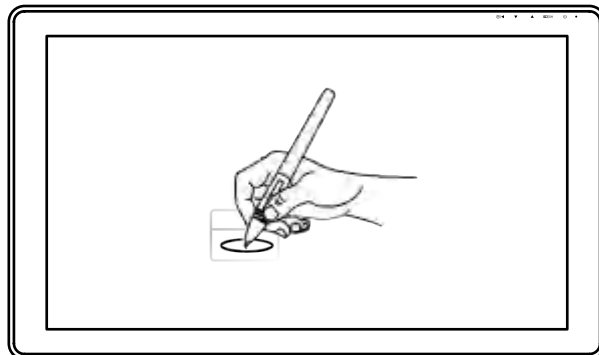

3.4 アイテムの移動

アイテムを選択したままペン先を移動させます。

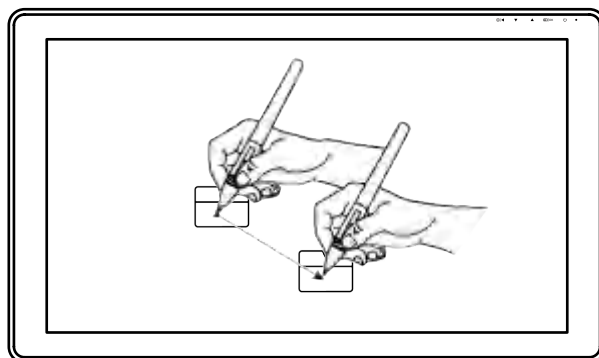

3.5 サイドボタンを使用する

サイドボタンには2つの異なる機能を割り当てることができます。

割り当てた機能を使うには、ペン先をスクリーンから10mm以内に保持した状態でサイドボタンを押します。ペン先がスクリーンに触れていない状態で使用します。

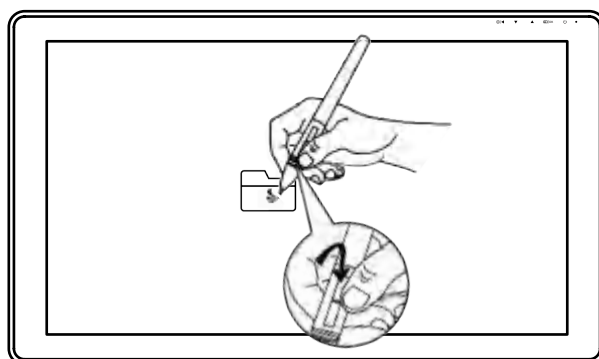

3.6 替え芯をセットする

ペン先は長期間使用すると摩耗します。傷んできたら替え芯を新しいものに交換してください。

[1] ペンホルダーを反時計回りに回転させてカバーを開き、新しい替え芯を取り出します。

[2] 替え芯をホルダーの底の穴に挿し込み、ペンを傾けて古い芯を抜きます。

[3] 新しい替え芯にペンを挿し込み、止まるまでゆっくりとしっかりと押し込みます。

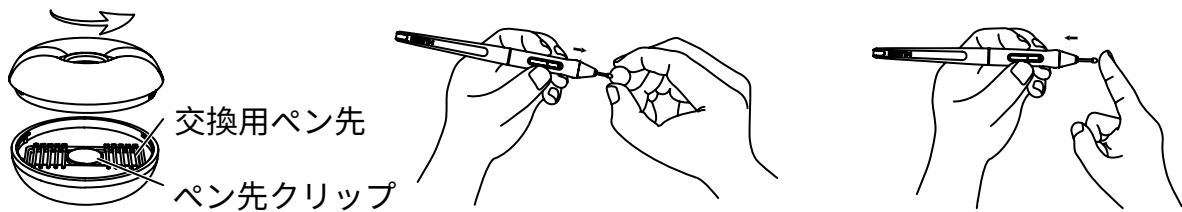

4 / 機能設定

4.1 作業領域の設定

4.1.1 マルチモニター設定

[作業領域] タブを選択し、ディスプレイ上のペンの動きとモニター上のカーソルの動きを調整します。

デフォルトでは、ディスプレイのアクティブエリア全体がモニター全体に割り当てられています。マルチモニター使用時で拡張モードの場合、連動するモニターを選択する必要があります。

モニターが複製モードの場合（すべてのモニターに同じ映像を表示）、ディスプレイは各モニターと連動し、カーソルを各モニターに表示します。

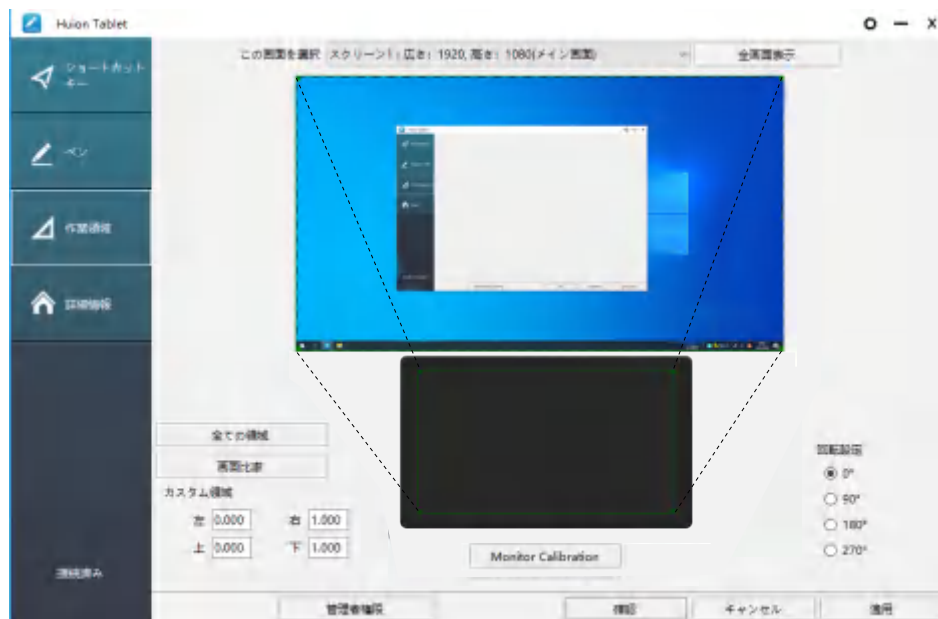

4.1.2 作業領域の設定

画面に対する作業領域を定義します。

[1] 全ての領域：ディスプレイのアクティブエリア全体を使用します。デフォルト設定です。

[2] 画面比率：原則として 16:9 に設定します。

[3] カスタム領域：

1> 座標値を入力します。

2> 枠の角をドラッグして任意の領域に設定します。



4.1.3 作業領域の回転

ディスプレイの方向を利き手や環境に合わせて変更します。

回転角度を 0°, 90°, 180° または 270° から選びます。

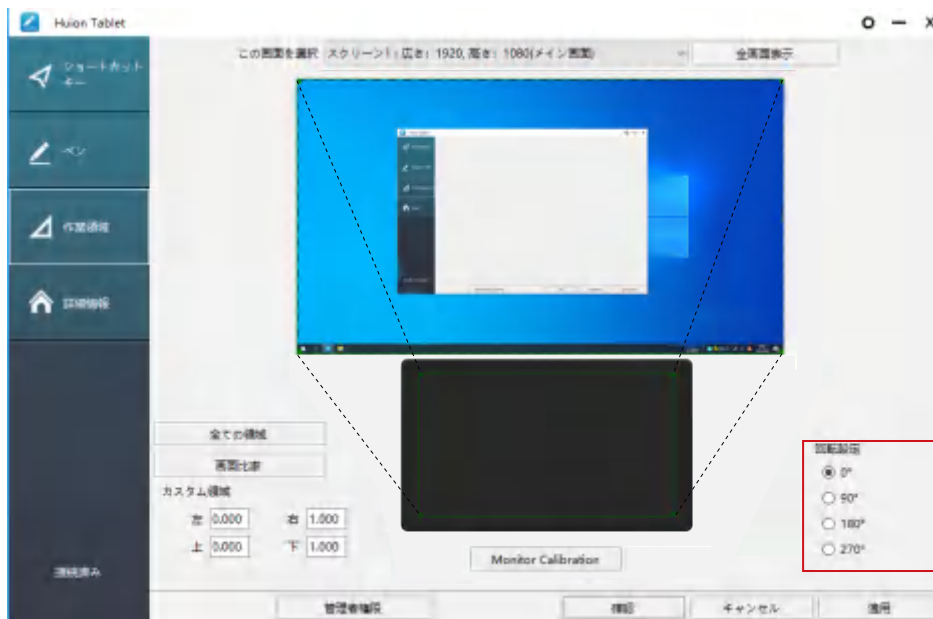

4.2 ペンのサイドボタン設定

ポップアップダイアログボックスから使用する機能を選択し[適用]または[確認]をクリックして有効にします。



4.3 Windows Ink 機能を有効にする

Microsoft Windows ではペン入力を広くサポートしています。各機能は Microsoft Office, Windows Journal, Adobe Photoshop CC, Sketch Book 6 等に対応しています。



4.4 筆圧感度を設定する

スライダーを上下にドラッグして感度を調整します。値を小さくすると感度が高くなります。感度が高すぎる場合は値を大きくしてください。

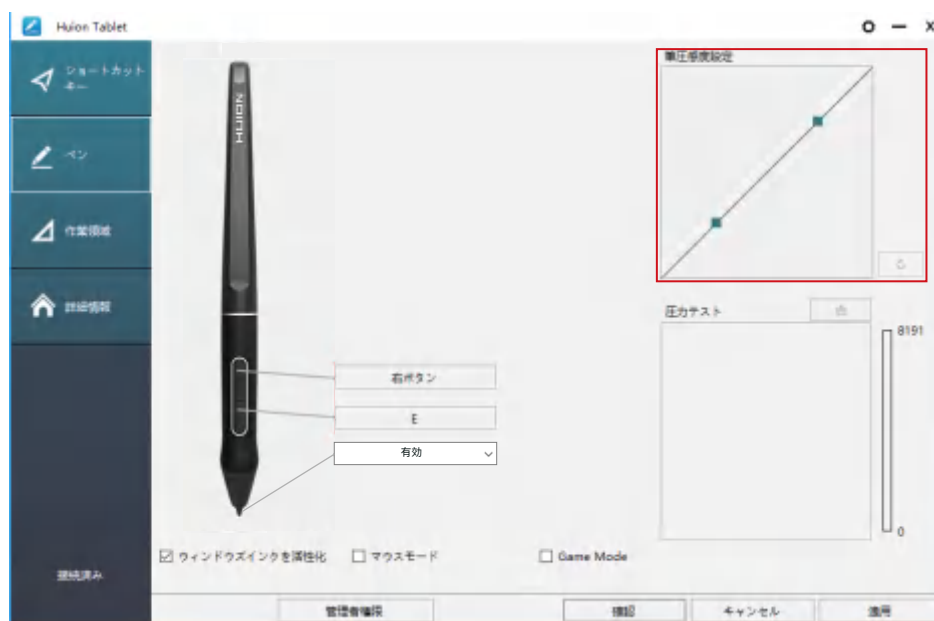

上方向にドラッグ（左）：筆圧の変化が大きくなります。柔らかい線を描くのに向いています。

下方向にドラッグ（右）：筆圧の変化が小さくなります。シャープでな線を描くのに向いています。

筆圧感度を初期設定に戻すには設定内の  をタップします。

例：同じ圧力を掛けた場合でも、筆圧感度が高めでは変化率が大きくなり（左図）、筆圧感度が低めだと変化率は小さくなっています（右図）。

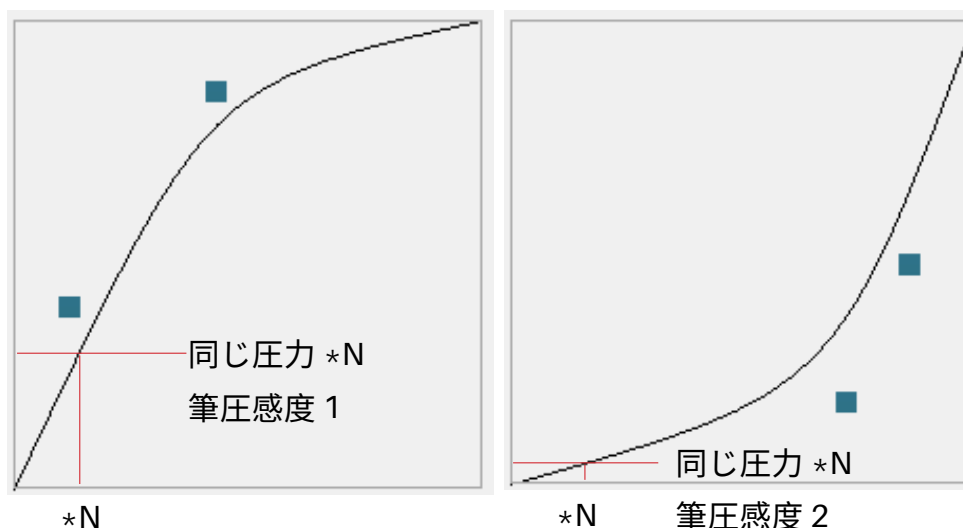

4.5 筆圧感度のテスト

ペンに圧力を徐々に加えてレベルを確認します。筆跡を消去するには「」をクリックします。



4.6 設定データのインポート / エクスポート

設定したデータのエクスポートとインポートができます。

これは、さまざまなソフトウェアを使用して、繰り返し設定の問題を回避するのに便利です。



5 / 製品の仕様

モデル	GS2201	
スクリーン	パネルサイズ	21.5 型
	解像度	1920 x 1080 (16:9)
	LCD タイプ	IPS
	アクティブエリア	476.64 x 268.11mm
	コントラスト比	1000:1
	輝度	220 cd/m ²
	応答速度	14ms
	視野角	89° /89° (H) /89° /89° (V) (Typ.) (CR > 10)
	色域	120% sRGB
	表示色	16.7M (8bit)
タッチ	読取り方式	電磁共鳴
	読取り解像度	5080 LPI
	筆圧感知レベル	8192
	精度	±0.5 mm (センター), ±3 mm (コーナー)
	読取り高さ	10mm
ペン	モデル	PW517
	外形寸法	163.7 × Φ 14.3mm
	ボタン	2個 (カスタマイズ可能)
動作環境	電源	12V 3A
	インターフェース	USB-C(3-in-1 ケーブル) USB-C (USB 3.1)
	最大外形寸法	546.06 x 323.07 x 19.1~26.7mm
	質量	3.9kg
	対応 OS	Windows 7 以降 macOS 10.12 以降

6 / トラブルシューティング

6.1 ディスプレイや表示に関するトラブル

症状	解決方法
電源インジケータランプが点灯しない。	1. 電源が入っていることを確認してください。 電源プラグが正しく接続されていることを確認してください。
何も表示されない。	1. 電源がオンになっていることを確認します。 2. ケーブルを正しく接続することを確認します。 3. ディスプレイをノートパソコン等に接続する場合は、ディスプレイが正しいディスプレイモード（拡張モードまたは複製モード）になっていることを確認してください。 4. インジケータランプが緑色に点灯しているかを確認します。緑色でない場合は、信号が入力されていません。コンピューターを再起動するか、ケーブルを再接続してください。 5. ケーブルが破損または極端に曲がっていませんか？ 新しいケーブルに交換してください。
信号を受信しない。	1. ケーブルが正しく接続されていることを確認します。 2. HDMI ケーブルがコンピューターのグラフィックカードに接続されていることを確認します。グラフィックカードを使用している場合はマザーボード側の HDMI 端子には接続しないでください。 3. Windows OS では、キーボードの「Windows + P」を押し、「複製」または「拡張」を選択します。コンピューターのみまたはプロジェクターのみを選択しないでください。 4. コンピューターに HDMI ポートがない場合は、HDMI 変換アダプターが必要です。USB-HDMI アダプターおよび、USB ハブによる接続はおやめください。正常に動作しない場合があります。DVI / VGA / Display Port / Type-C / Thunderbolt から HDMI に変換するアダプターをご使用ください。
映像がぼやけてしまう。	ディスプレイの解像度を 2560 × 1440 に変更してください。

症状	解決方法
コンピューターの壁紙とタスクバーしか表示されない	1. ディスプレイ設定が拡張モードになっています。正常な状態です。 2. 拡張モードに慣れていない場合は、複製 / ミラーモードを使用することをお勧めします。Windows: 「Windows + P」 → 「複製」を選択します。 Mac OS: システム設定→ディスプレイ→配置→「ミラーディスプレイ」を選択 3. 拡張モードで使用する場合。ドライバーの作業領域設定でペンディスプレイを選択してください。通常は「ディスプレイ 2」です。
色が正しく表示されない	ケーブルや端子が曲がったり折れたりしていないことを確認します。
色収差が発生する	地域により色温度が異なるため、わずかな色収差の発生は異常ではありません。
ジッターやリップルが発生する	他の電子機器が発する電磁波や電波による干渉が考えられます。干渉する機器から離して使用してください。

6.2 機能に関するトラブル

症状	解決方法
カーソルは動くのに筆圧感知が反映されない	<p>他のディスプレイドライバーを削除しなかった、またはグラフィックソフトウェアを実行したまま、本機のドライバーをインストールした可能性があります。</p> <p>すべてのディスプレイドライバーを削除し、グラフィックソフトウェアを閉じてからもう一度ドライバーをインストールします。インストール後はコンピューターを再起動してください。</p>
ペンが機能しない	<ol style="list-style-type: none"> 1. 本機に付属していたペンであることを確認してください。 2. ドライバーを正しい順番でインストールしたことを確認してください。
キーを押しても反応がない	<ol style="list-style-type: none"> 1. ドライバーでショートカットキーが有効になっていることを確認してください。 2. キーが正しく定義されていることを確認してください。 3. ロックスイッチが解除位置にあることを確認します。
コンピューターのスリープモードが動作しない	<p>ディスプレイを使用していないときは、ディスプレイの上にペンを置かないでください。スリープモードの妨げとなります。</p>
ペンのサイドボタンが機能しない	<p>サイドボタンを使用するときは、ペン先がディスプレイに触れておらず、ペン先とディスプレイとの距離を 10mm 以内に保持してください。</p>
ペン先とカーソルがずれています。	<p>ペンのキャリブレーションしてみてください。</p>
コンピューターがディスプレイを認識しない	<p>USB ポートが正常に動作していることを確認してください。USB ポートが使用できない場合は他の USB ポートに接続してください。</p>

7 / お客様ご相談窓口

SHENZHEN HUION ANIMATION TECHNOLOGY CO., LTD.



+86-755-32998548



www.huion.com



www.facebook.com/huion



service@huion.com



[huion-skype](https://www.skype.com/huion)



<https://twitter.com/HuionTab>

Indice

1 / Precauzioni	87
2 / Panoramica del prodotto	88
2.1 Introduzione del Display.....	88
2.2 Prodotto e Accessori	89
2.3 Impostazione del Display	90
2.4 Installazione del Driver	91
3 / Funzionamento base della Penna	92
3.1 Come tenere la penna	92
3.2 Posizionare il cursore	92
3.3 Cliccare.....	93
3.4 Spostare	93
3.5 Utilizzare i pulsanti laterali.....	93
3.6 Sostituzione del pennino.....	94
4 / Impostazione di Funzione	95
4.1 Impostazione Area di Lavoro.....	95
4.2 Impostazione Funzione dei tasti a pressione.....	96
4.3 Impostazione funzioni tasti della penna.....	97
4.4 Abilitare la funzione Windows Ink.....	98
4.5 Impostazione Sensibilità di pressione	98
4.6 Test di pressione della penna.....	99
4.7 Esportazione e importazione dei dati	100
5 / Specifiche.....	101
6 / Risoluzione dei problem.....	102
7 / Contatti di Servizio di Assistenza Clienti	105

1 / Precauzioni



[Leggere il manuale prima dell'uso, e conservarlo per future consultazioni.]

- Prima di pulire il display, scollegare il cavo USB e pulire con un panno morbido inumidito, senza utilizzare alcun tipo di detergente.
- Si prega di non posizionare il display vicino a fonti d'acqua come vasca da bagno, lavandino, lavandini, lavatrice, cantina umida, piscina, ecc.
- Non posizionare il display su punti instabili o troppo alti, per consentire ai bambini di raggiungerlo facilmente ed evitare pericoli.
- Non posizionare il display e la penna digitale vicino a campo magnetico.
- Le scanalature e i fori sulla custodia posteriore sono progettati per la ventilazione per evitare il surriscaldamento del monitor. Si prega di non posizionare il display su letti, divani, tappeti o incorporato in un dispositivo.
- Il display può utilizzare solo gli alimentatori indicati sulla targhetta. In caso di dubbi sull'alimentatore in uso, consultare il distributore del display.
- Per proteggere il display, si prega di spegnere l'alimentazione quando non è in uso. In caso di blackout o mancato utilizzo per un lungo periodo, scollegare il display dalla presa.
- Accertarsi che nessun corpo estraneo penetri all'interno del monitor attraverso le scanalature e che non venga schizzato del liquido sul display per evitare cortocircuiti o incendi.
- Se il display presenta un guasto, non aprire la custodia principale per provare a ripararlo da soli. Richiedere un servizio di riparazione e manutenzione adeguato.
- Quando si verificano le seguenti situazioni, scollegare l'alimentatore e ricorrere, se necessario, a un servizio di riparazione e manutenzione completa:
 - A. Il cavo di alimentazione o la spina sono danneggiati o usurati;
 - B. Ci sono schizzi di liquido all'interno del display;
 - C. Il dispositivo è caduto o il display LCD è rotto;
 - D. Si verificano anomalie evidenti sul display.
- Durante la sostituzione dei componenti, è necessario garantire che il riparatore stia utilizzando i componenti sostitutivi specificati dal produttore. Una sostituzione non autorizzata dei componenti può causare incendi, scosse elettriche o altri pericoli.

2 / Panoramica del Prodotto

2.1 Introduzione del Display

Grazie per aver scelto il Display creativo HUION® KAMVAS® 22. Questa è una nuova generazione di desktop Display per il disegno di livello professionale, che può migliorare notevolmente l'efficienza del lavoro di pittura e creazione in modo divertente. Puoi dipingere e scrivere liberamente, tracciando linee di colori diversi, proprio come la penna scrive sul foglio, per un'esperienza davvero sconvolgente.

Per una migliore comprensione e utilizzo del Display, leggere attentamente questo manuale d'uso. Il manuale d'uso riporta le informazioni per Windows e, se non diversamente specificato, queste informazioni si applicano sia ai sistemi Windows che a quelli Macintosh.

2.2 Produit et accessoires

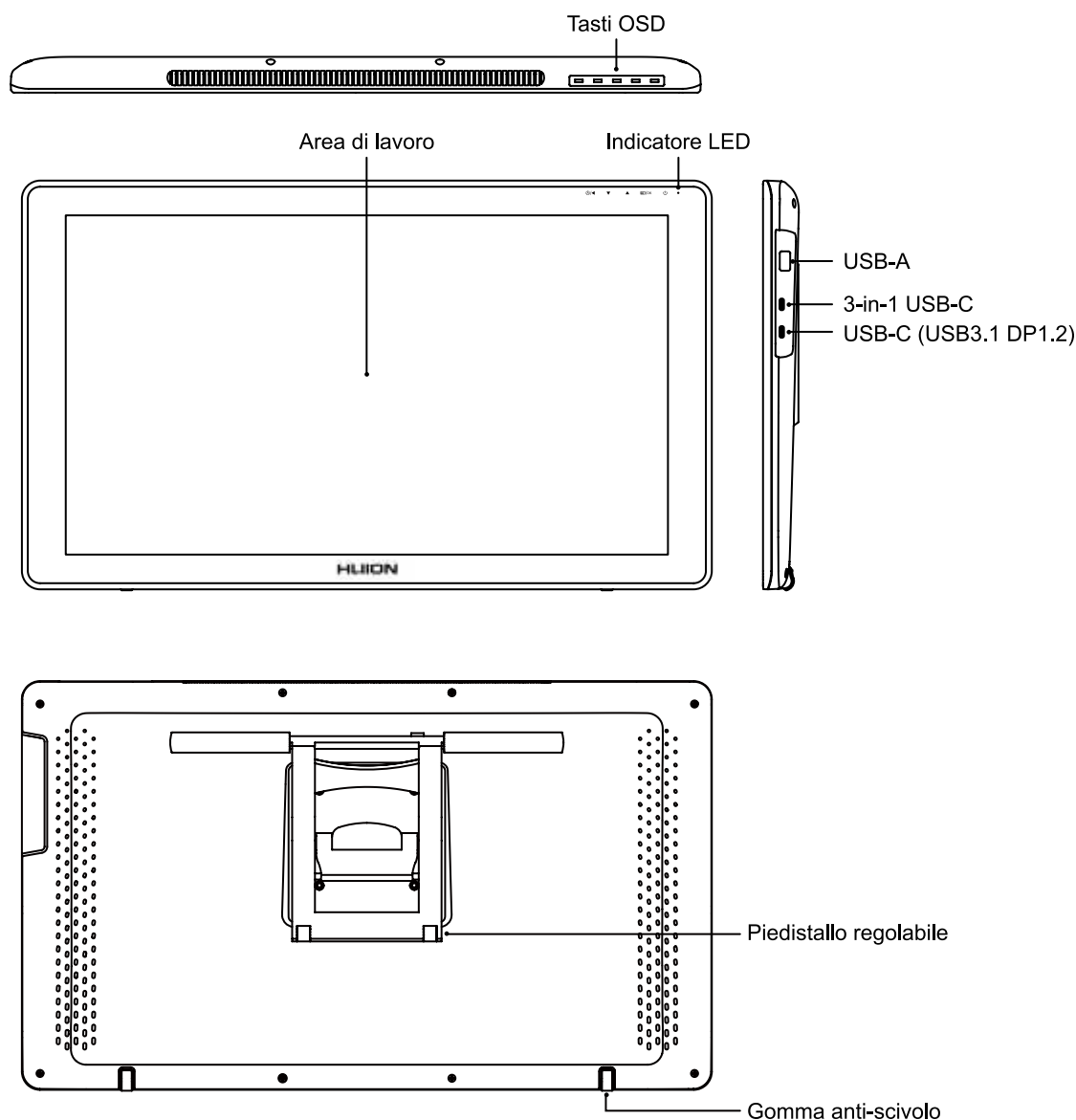

2.2.1 Accessori



Penna a stilo

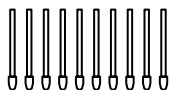

Pennini sostitutivi
(dentro il porta penna)



Porta penna

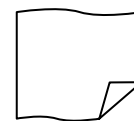

Panno pulente

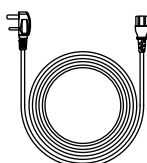

Cavo di
Alimentazione

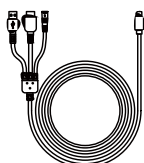

Cavo 3-in-1

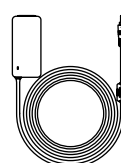

Cavo di
Alimentazione

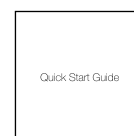

Scheda
di garanzia



Guida di
Avvio rapido



Clip del pennino
(dentro il porta penna)

2.2.2 Supporto del Display

Abbiamo progettato questo supporto appositamente per il tuo display KAMVAS; permette di regolare l'angolazione del display in base alle tue abitudini di utilizzo per farti sentire più a tuo agio nel dipingere e creare.

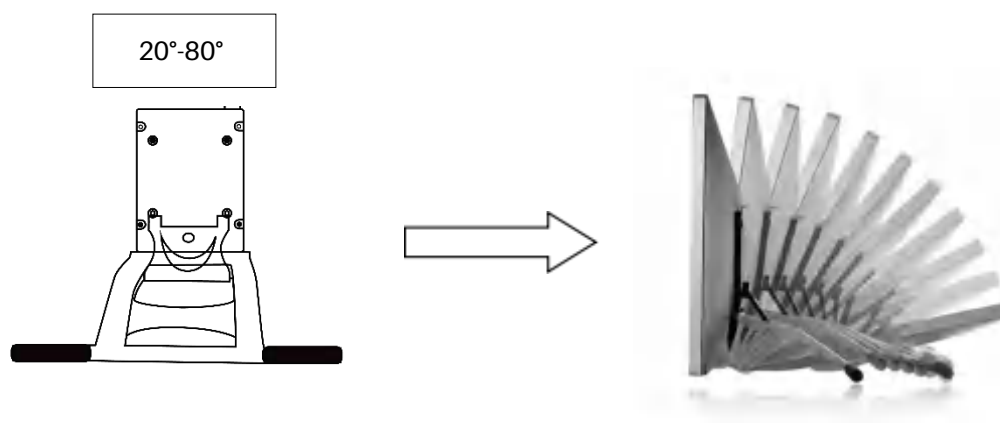

2.3 Impostazione del Display

[1] Estrarre la penna display e il piedistallo dalla confezione, quindi fissare il piedistallo al retro della penna display con il cacciavite fornito secondo le seguenti istruzioni.

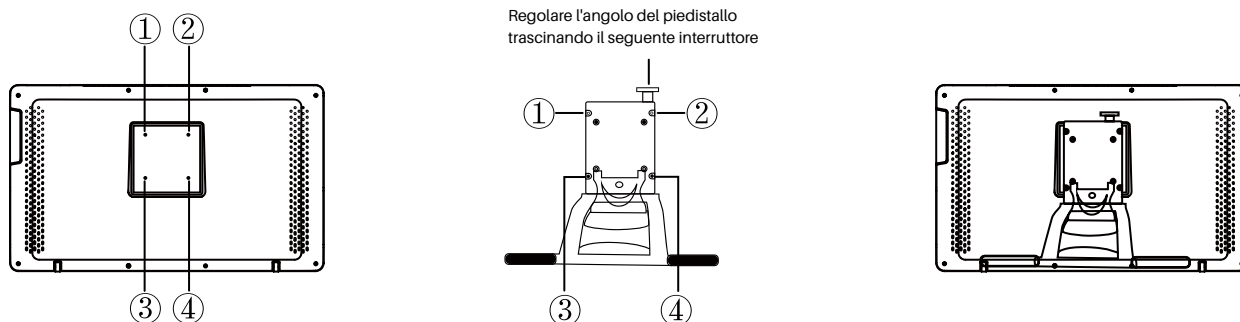

[2] Collegare il display interattivo con la penna al computer con cavo 3-in-1 o cavo GEN1 USB 3.1 di tipo C.

- 1) Conecte la pantalla a su computadora mediante un cable 3-en-1;
Conecte el adaptador de corriente con el cable de alimentación.

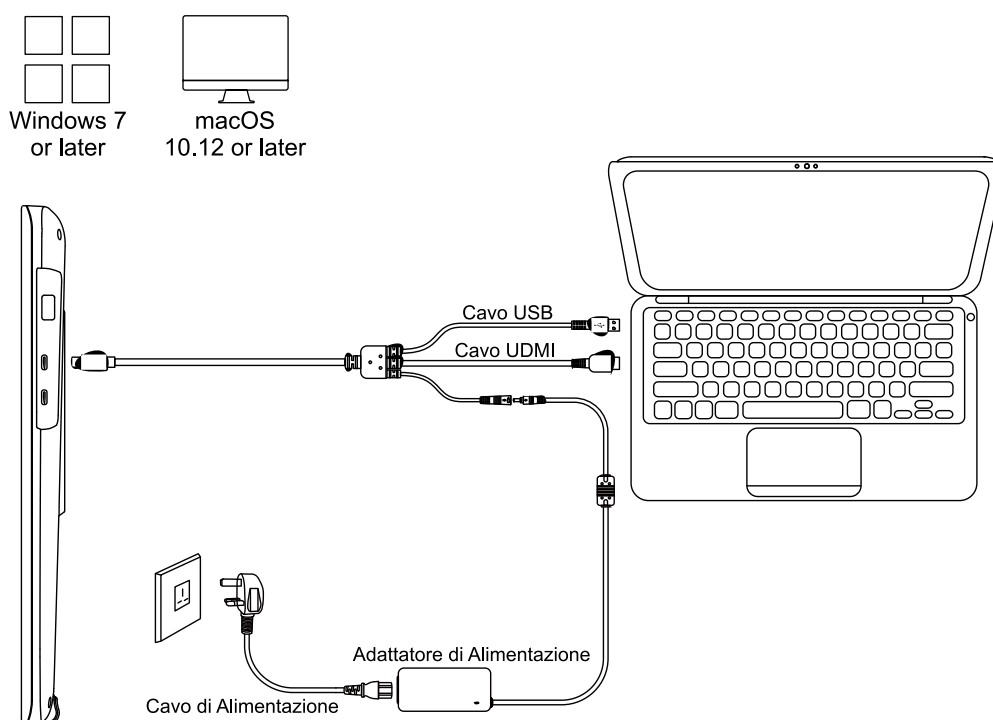

- 2) Conecte la pantalla a su computadora mediante un cavo USB 3.1 GEN1 di tipo C;
Conecte el adaptador de corriente con el cable de alimentación.

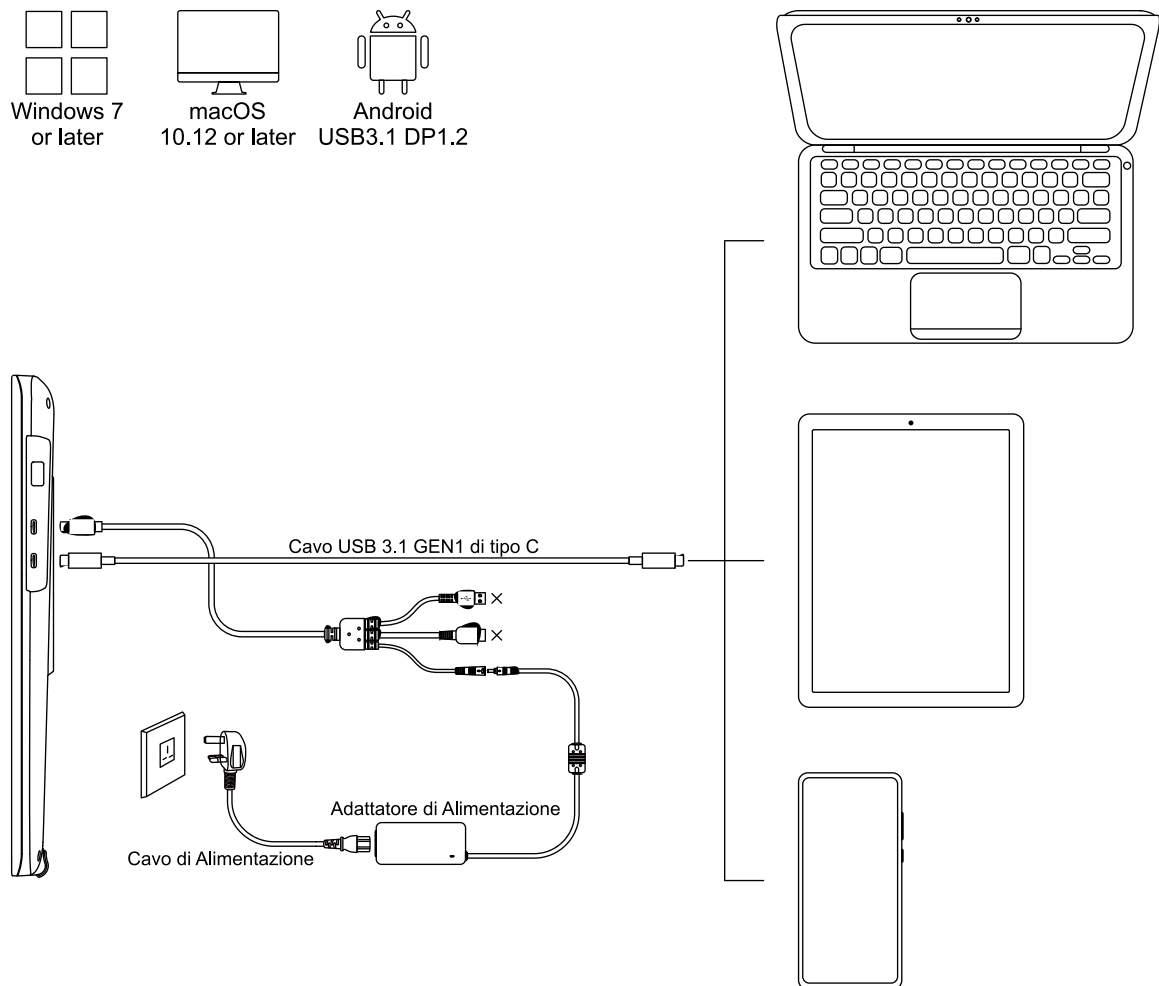



2.4 Installazione del Driver

2.4.1 Supporto OS

Windows 7 o successivo, mac OS 10.12 o successivo.

2.4.2 Install Driver

Si prega di scaricare il driver dal nostro sito Web: www.huion.com/it/download

Al termine dell'installazione, è possibile trovare l'icona del driver "  " nell'area grigia del sistema, il che significa che il driver è stato installato correttamente; quando si collega lo schermo al computer, l'icona diventa "  ", il che significa che il driver ha riconosciuto il Display e ora si può iniziare a usarlo ora.



Note:

[1] Prima dell'installazione, è necessario disinstallare i driver di altri prodotti simili, incluso il vecchio driver di questo prodotto.

[2] Prima dell'installazione, chiudere tutti i software di grafica e i software antivirus per evitare segnalazioni di errore.

2.4.3 Pagina del Driver

Al termine del download, fare doppio clic per aprire il driver, collegare lo schermo al computer e tramite cavo.

A connessione completata, cercare un messaggio in basso a sinistra nella pagina del driver che mostra due stati: "Dispositivo disconnesso" o "Dispositivo connesso".

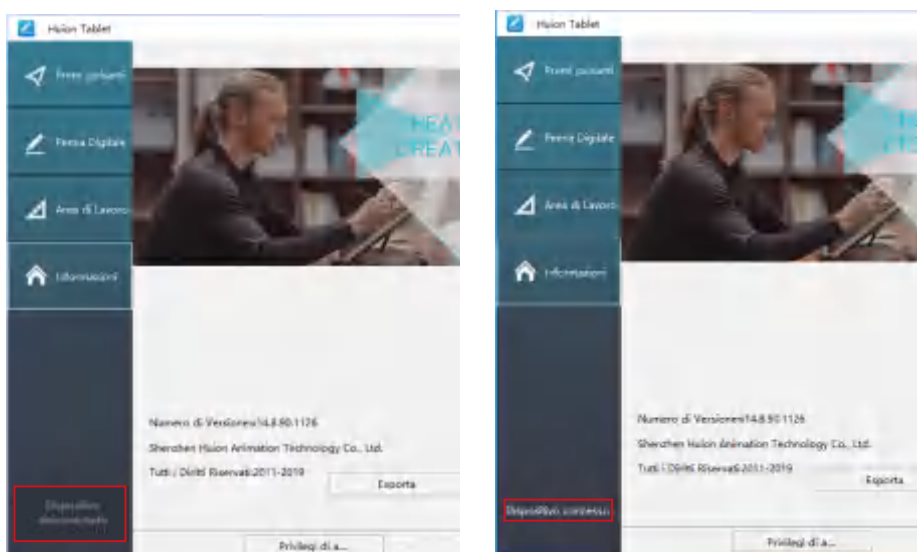

3 / Funzionamento base della Penna

3.1 Come tenere la penna

Tenere la penna come si tiene una normale penna o matita. Regola la presa in modo da poter attivare facilmente l'interruttore laterale con il pollice o l'indice. Fare attenzione a non premere accidentalmente l'interruttore durante il disegno o il posizionamento con la penna.

Avvertenza:

Quando non la si usa, posizionare la penna nella custodia o sulla scrivania. Non posizionare la penna sulla superficie dello schermo, perché potrebbe interferire con il posizionamento del cursore dello schermo e, inoltre, il computer potrebbe non essere in modalità sospensione.



3.2 Posizionare il cursore

Spostare la penna leggermente sopra l'area attiva senza toccare la superficie dello schermo, il cursore si sposterà di conseguenza nella nuova posizione.

Premere la punta della penna sullo schermo per effettuare una selezione. Toccare lo schermo una volta con la punta della penna o toccare sullo schermo con una pressione sufficiente per registrare un clic.

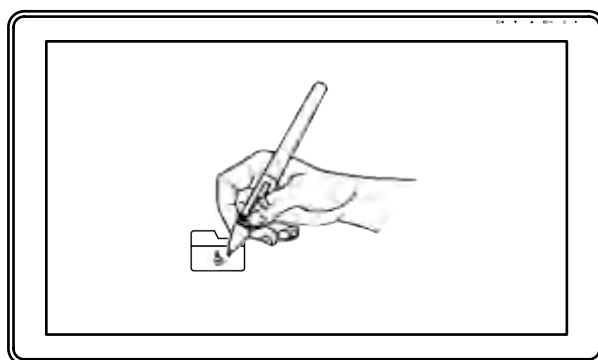
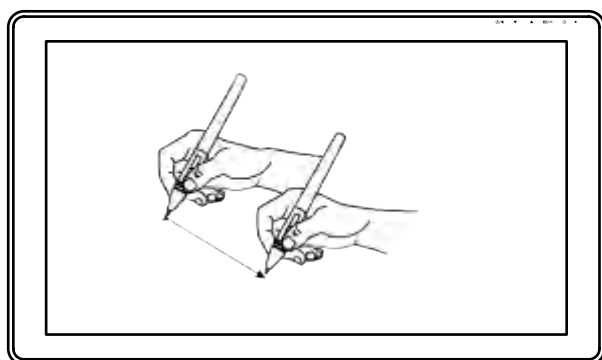

3.3 Cliccare

Utilizzare la punta della penna e toccare una volta lo schermo per registrare un clic. Toccare per evidenziare o selezionare un elemento sullo schermo e fare doppio clic per aprirlo.

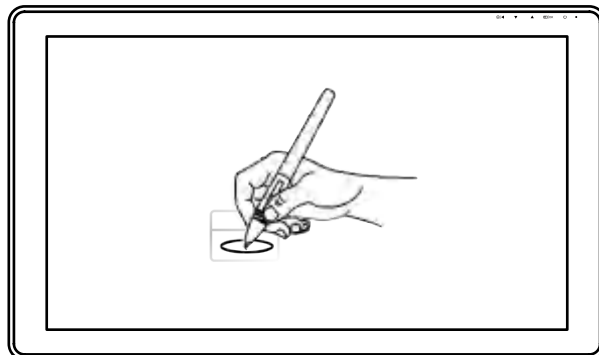

3.4 Spostare

Selezionare l'oggetto, quindi fare scorrere la punta della penna sullo schermo per spostarlo.

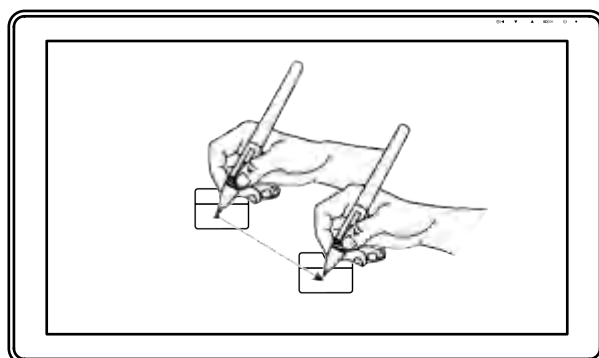

3.5 Utilizzare i pulsanti laterali

I pulsanti sulla penna possono essere impostati su due diverse funzioni personalizzabili. È possibile utilizzare i pulsanti ogni volta che la punta della penna si trova entro 10 mm dall'area attiva del Display.

Non è necessario poggiare la punta della penna sul Display per utilizzare l'interruttore.

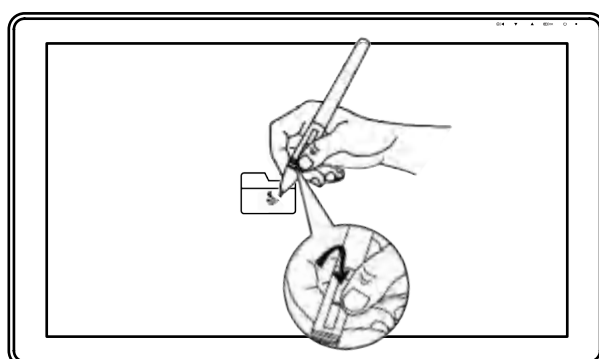

3.6 Sostituzione del pennino

Il pennino si consuma dopo un lungo utilizzo, quindi è necessario sostituire un nuovo pennino.

[1] Ruotare in senso antiorario il portapenne per aprire il coperchio, estrarre un nuovo pennino.

[2] Inserire il pennino nel foro nella parte inferiore del supporto e inclinare la penna per estrarre il pennino vecchio.

[3] Inserire il nuovo pennino direttamente nella penna e spingere il pennino lentamente e con fermezza fino a quando si blocca.

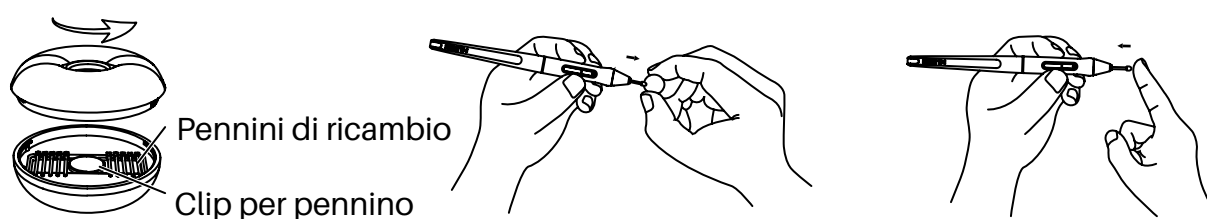

4 / Impostazione di Funzione

4.1 Impostazione Area di Lavoro

4.1.1 Utilizzo di Monitor multipli

Selezionare la scheda Area di lavoro per definire la relazione tra il movimento della penna sul Display e il movimento del cursore sullo schermo del monitor.

Per impostazione predefinita, l'intera area attiva della visualizzazione viene mappata sull'intero monitor. Se si sta utilizzando più di un monitor e si è in modalità estesa, è necessario scegliere il relativo monitor sull'interfaccia del driver su cui si desidera mappare.

Se i monitor sono in modalità mirror (tutti i monitor visualizzano lo stesso contenuto), la visualizzazione viene mappata nell'intero spazio di ciascun monitor e il cursore viene visualizzato contemporaneamente su ogni monitor.

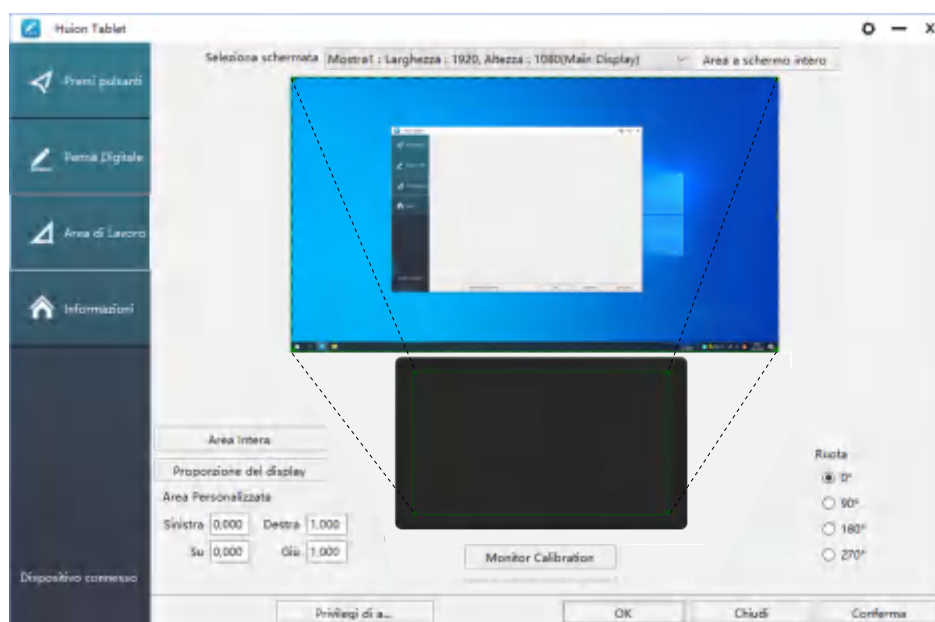

4.1.2 Impostazione dell'Area di Lavoro

Definire l'area di visualizzazione che verrà mappata sull'area dello schermo.

[1] Area intera: l'intera area attiva del Display. Questa è l'impostazione predefinita.

[2] Rapporto schermo: in genere, 16: 9.

[3] Area personalizzata:

1> Immettere i valori delle coordinate.

2> Trascinare gli angoli del grafico in primo piano per selezionare l'area dello schermo.

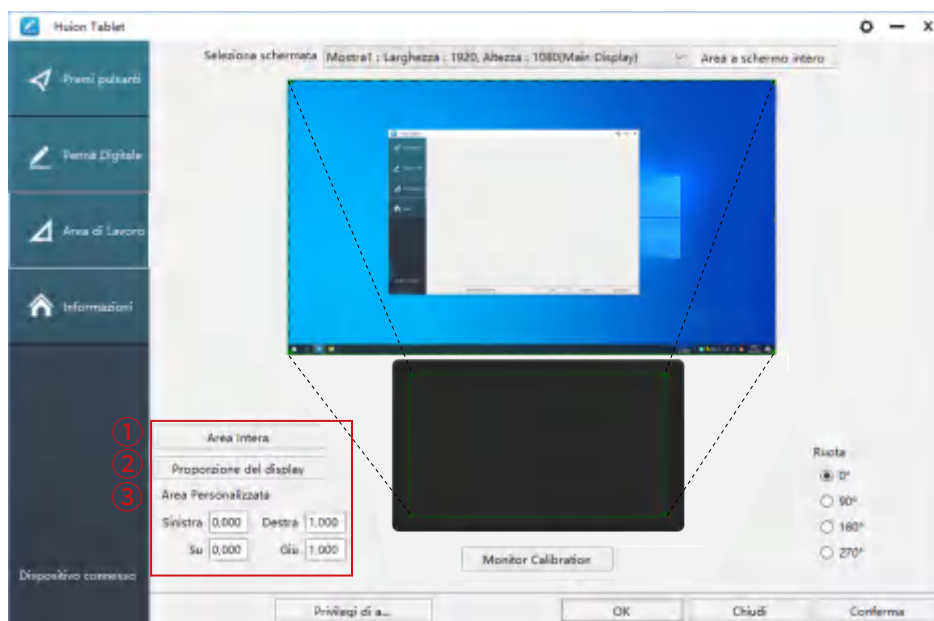

4.1.3 Ruotare l'Area di Lavoro

Modificando la direzione del Display per adattarsi all'operazione a sinistra e a destra. È possibile ruotare il Display di 0°, 90°, 180° o 270°

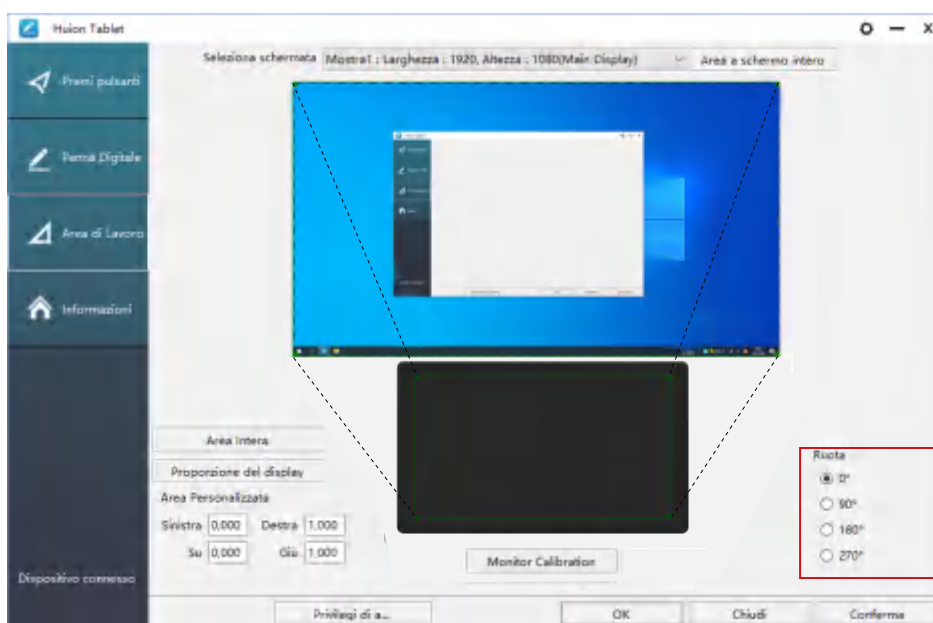

4.2 Impostazione funzioni tasti della penna

Selezionare la funzione da eseguire nella finestra di dialogo a comparsa, quindi fare clic su "Conferma" o "OK" per renderla effettiva.

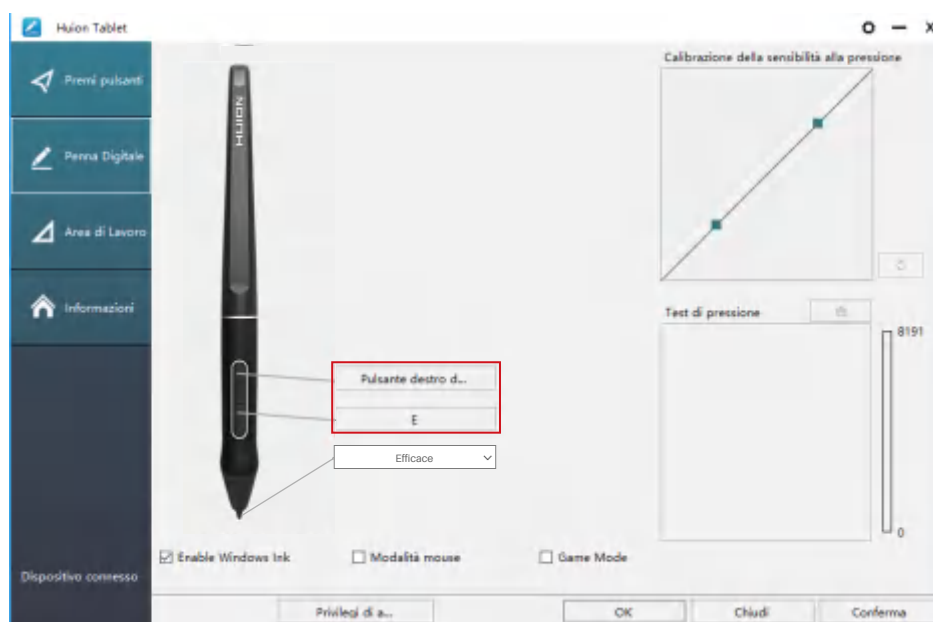

4.3 Enable Windows Ink

Microsoft Windows offre un ampio supporto per l'input penna. Le funzionalità della penna sono supportate in Microsoft Office, Windows Journal, Adobe Photoshop CC, Sketch Book 6 e così via.

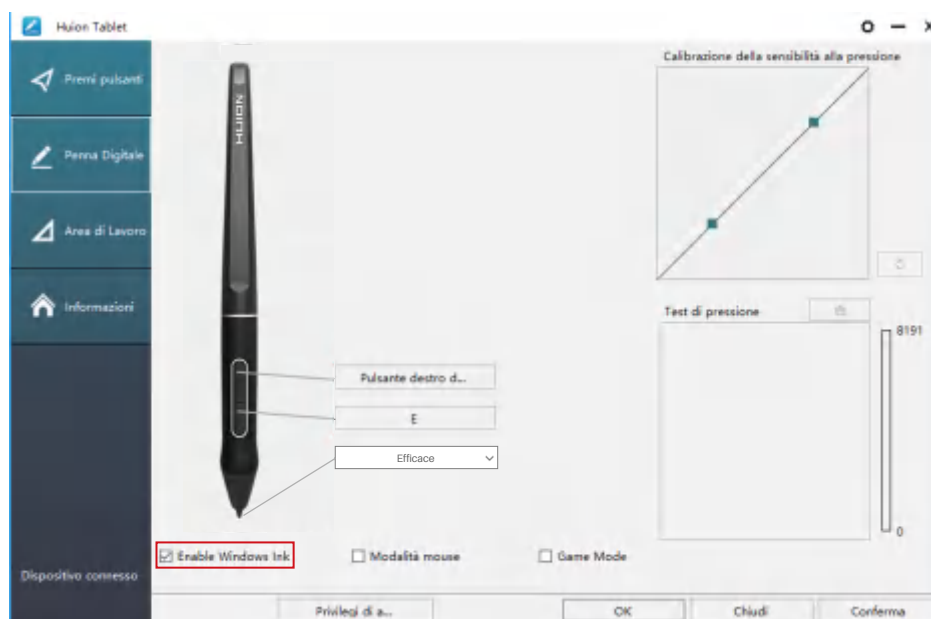

4.4 Impostazione Sensibilità di pressione

La sensibilità alla pressione può essere modificata trascinando il cursore su e giù: più piccolo è il valore, più sensibile alla pressione.

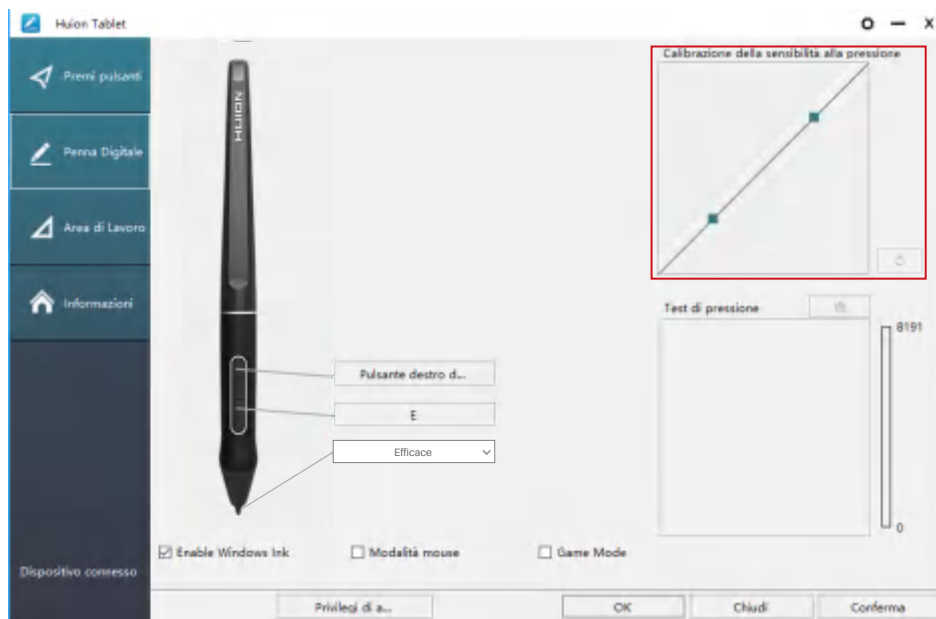

Trascinare verso l'alto (a sinistra): il cambiamento di pressione è più evidente, una piccola pressione produce una grande pressione.

Trascinare verso il basso (a destra): il cambiamento di pressione è debole, molta pressione produce meno pressione.

Cliccare il pulsante  in basso a destra nella casella delle impostazioni per ripristinare la sensibilità della pressione allo stato predefinito.

Per esempio: applicare *N rispettivamente la stessa pressione, con un coefficiente di pressione diverso, produce un effetto di pressione diverso. In base alla propria abitudine di mantenere la posizione della penna e la dimensione della mano per la pressione appropriata.

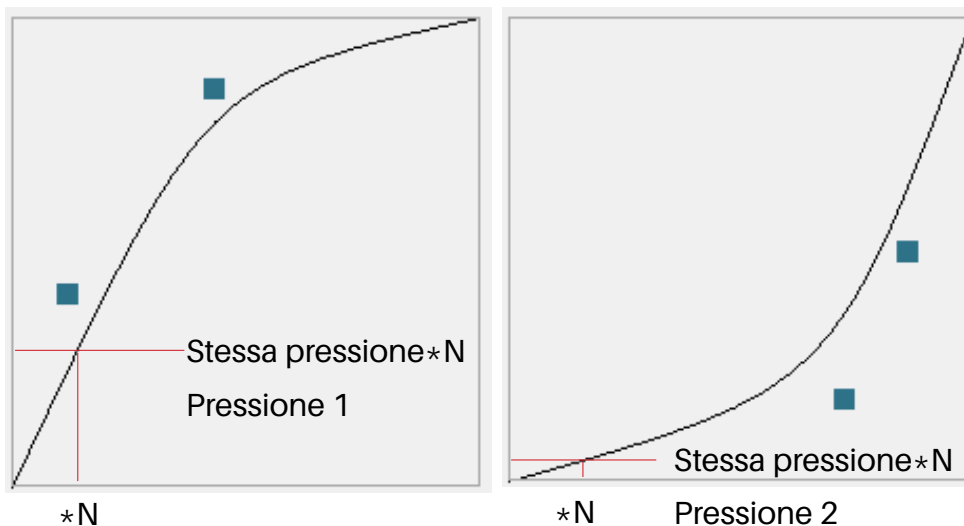

4.5 Test di pressione della penna

è possibile applicare gradualmente la pressione allo stilo sullo schermo per testare il livello di pressione. Fare clic sul pulsante "  " per cancellare tutto l'inchiostro.

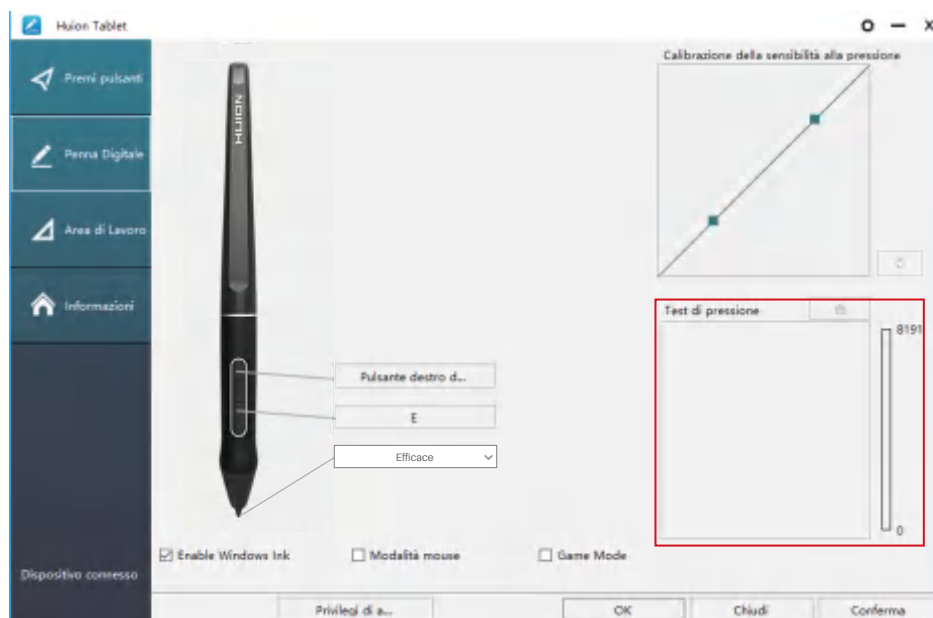

4.6 Esportazione e importazione dei dati

Il driver supporta la funzione di esportazione e importazione dei dati personalizzati di configurazione del prodotto, vantaggiosa per utilizzare software diversi evitando di dover ripetere la configurazione delle impostazioni.

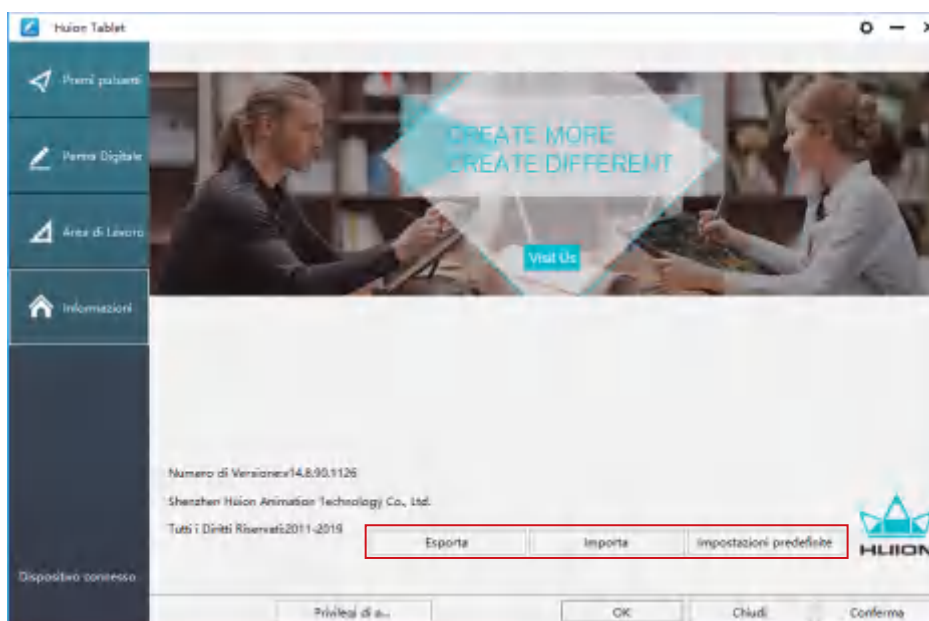

5 / Specifiche

Modello		GS2201
Schermo	Dimensioni pannello	21.5 pollici
	Risoluzione	1920 x 1080 (16:9)
	Tipo LCD	IPS
	Area attiva	476.64 x 268.11mm
	Proporzioni schermo	1000:1
	Luminosità	220 cd/m2
	Tempo di risposta	14ms
	Angolo di visuale	89°/89° (H) /89°/89° (V) (Typ.) (CR > 10)
	Gamut	120% sRGB
	Colore Display	16.7M (8bit)
Tocco	Tipo di tocco	Passive Electromagnetic Resonance
	Risoluzione	5080LPI
	Livello di pressione	8192
	Accuratezza	±0.5 mm (Center), ±3 mm (angolo)
	Altezza di sensore	10mm
Penna	Modello	PW517
	Dimensioni	163.7 x Φ14.3mm
	Tasti	Due tasti a pressione personalizzati
Generale	Voltaggio in uscita	12V 3A
	Interfaccia Video	USB-C(Cavo 3-in-1) & USB-C (USB 3.1)
	Dimensioni	546.06 x 323.07 x 19.1~26.7mm
	Peso netto	3.9kg
	Supporto OS	Windows 7 o successivo, mac OS 10.12 o successivo

6 / Risoluzione dei problemi

6.1 Possibili guasti relative al Display

Fenomeni anomali	Possibili Soluzioni
L'indicatore di alimentazione non lampeggia	<ol style="list-style-type: none"> 1. Accertarsi che sia acceso 2. Controllare la presa e il cavo di alimentazione
Nessuna visualizzazione sullo schermo	<ol style="list-style-type: none"> 1. Accertarsi che sia acceso. 2. Collegare correttamente il cavo. 3. Se si collega lo schermo a un laptop, assicurarsi che lo schermo sia nella modalità di visualizzazione corretta: modalità estesa o duplicata. 4. Controllare che l'indicatore laterale sia verde, in caso contrario significa che non è presente alcun segnale. Riavviare il computer o ricollegare il cavo. 5. Il filo del segnale è spezzato o danneggiato? In tal caso, sostituire il cavo del segnale.
Nessun segnale	<ol style="list-style-type: none"> 1. Accertarsi che i cavi siano ben collegati. 2. Se si utilizza un desktop, assicurarsi che la porta HDMI sia collegata alla scheda grafica sulla torre, ma non alla scheda madre. 3. Se si utilizza un computer con sistema operativo Windows, assicurarsi di premere "Windows + P" sulla tastiera, quindi selezionare Duplica o Estendi. Non scegliere Solo computer o Solo proiettore. 4. Se sul computer non è presente una porta HDMI, è necessario un adattatore HDMI aggiuntivo. NON si consiglia un adattatore da USB a HDMI. Inoltre, non si consiglia un hub USB. Raccomandiamo adattatori DVI / VGA / Display Port / Type-C / Thunderbolt, ecc. A HDMI.
Immagini sfuocate	Si prega di impostare la risoluzione del display con 1920 x 1080.

Fenomeni anomali	Possibili Soluzioni
Visualizza solo lo sfondo e la barra delle applicazioni del monitor del computer.	<ol style="list-style-type: none"> 1. In modalità estesa, si tratta di una situazione normale. 2. Se non si ha familiarità con la modalità estesa, si consiglia di utilizzare la modalità Duplica / Specchio. Sistema operativo Windows: premi la combinazione di tastiera --- Windows + P --- quindi scegli Duplica Mac OS: Preferenze di sistema --- Display --- Disposizione --- Controlla "Mirror Display". 3. Se si decide di utilizzare in modalità estesa, assicurarsi di selezionare il display interattivo come area di lavoro nel driver. Di solito è "Display 2".
Mancanza di colori	<p>Verifique que los pines del cable de señal no estén doblados o fracturados.</p>
C'è un'aberrazione cromatica	<p>Como la temperatura de color regional es diferente, una aberración cromática menor es un fenómeno normal.</p>
Vengono visualizzate le immagini di jitter o ondulazione	<p>Es probable que haya equipos eléctricos cerca que provoquen interferencias electrónicas.</p>

6.2 Possibili Guasti relativi alle funzioni

Situaciones anormales	Posibles Soluciones
Non c'è pressione nel software grafico ma il cursore si sposta	È possibile che siano stati installati altri driver dello schermo o che sia stato aperto il software di disegno durante l'installazione del driver. Disinstallare tutti i driver e chiudere il software di disegno, quindi reinstallare il driver. È meglio riavviare il computer dopo aver terminato l'installazione.
La penna non funziona	<ol style="list-style-type: none"> 1. Assicurati di utilizzare la penna originariamente fornita con il display. 2. Assicurarsi di aver installato il driver correttamente.
I tasti a pressione non funzionano	<ol style="list-style-type: none"> 1. Make sure the Press Keys function were enabled in the driver. 2. Make sure you have correctly defined the Press Keys. 3. Check if the press lock switch is on the unlock position.
Il computer non è in grado di accedere alla funzione di sospensione	Quando non si utilizza il display, non posizionare la penna sulla superficie del display, in quanto ciò tiene il computer sveglio.
Il pulsante laterale della penna non funziona	Quando si preme il pulsante laterale, assicurarsi che il pennino non tocchi la superficie del display e che la distanza tra pennino e superficie sia di 10 mm.
Il pulsante laterale della penna non funziona	Assicurarsi che la porta USB sia funzionante, in caso contrario, passare a un'altra porta USB.
Il computer non è in grado di riconoscere il display	Verificare che la porta USB sia normale. In caso di problemi, utilizzare un'altra porta USB

7 / Contatti di Servizio di Assistenza

SHENZHEN HUION ANIMATION TECHNOLOGY CO., LTD.



+86-755-32998548



www.huion.com



www.facebook.com/huion



service@huion.com



[huion-skype](https://www.skype.com/huion)



<https://twitter.com/HuionTab>

Contenido

1 / Precauciones	107
2 / Descripción del Producto	108
2.1 Intoducción sobre la Pantalla	108
2.2 Producto y accesorios	109
2.3 Ajuste de Pantalla	110
2.4 Instalación de los Controladores.....	111
3 / Operaciones Básicas con el Lápiz	112
3.1 Agarrar el lápiz.....	112
3.2 Posición del cursor.....	112
3.3 Click.....	113
3.4 Movimiento.....	113
3.5 Uso de los botones Laterales.....	113
3.6 Cambiar la Punta del Lápiz.....	114
4 / Configuración de Funciones	115
4.1 Configuración del Área de Trabajo.....	115
4.2 Configuración de las Teclas Presionables.....	116
4.3 Configuración de los botones del lápiz	117
4.4 Habilitar la función de Windows Ink	118
4.5 Ajuste de sensibilidad de presión	119
4.6 Prueba de presión del lápiz	119
4.7 Exportación e importación de datos.....	120
5 / Especificaciones	121
6 / Solución de problemas	122
7 / Contacto después del servicio	125

1 / Precauciones



【Lea atentamente este manual antes de usarlo y consérvelo para futuras consultas.】

- Antes de limpiar la pantalla, desenchufe el cable USB y límpielo con un paño suave y húmedo, no use ningún tipo de detergente.
- No coloque la pantalla cerca de fuentes de agua como bañera, lavabo, fregaderos, lavadora, sótano húmedo, piscina, etc.
- No coloque la pantalla en superficies inestables o a una altura donde los niños puedan alcanzarla fácilmente, para evitar peligros.
- Las ranuras y orificios en la carcasa trasera están diseñados para la ventilación y así evitar que el monitor se sobrecaliente. No coloque la pantalla en camas, sofás, alfombras ni en dispositivos integrados.
- Solo se pueden usar las fuentes de alimentación que se muestran en la placa de identificación para la pantalla. Si tiene preguntas sobre la fuente de alimentación que está utilizando, consulte al distribuidor de su pantalla.
- Para proteger su pantalla, apague la alimentación cuando no esté en uso. Durante apagones o no se usa durante mucho tiempo, desconecte la pantalla de la toma de corriente.
- Asegúrese de que no entren objetos extraños dentro del monitor a través de las ranuras y evite salpicar líquido en la pantalla para evitar cortocircuitos o incendios.
- Si la pantalla tiene algún fallo, no abra la carcasa principal e intente repararla usted mismo. Acuda a algún servicio que se encargue de la reparación y mantenimiento adecuados.
- Cuando ocurran las siguientes situaciones, desconecte el adaptador de corriente y es posible que necesite un servicio para reparación y mantenimiento completo:
 - A. El cable de alimentación o el enchufe están dañados o desgastados;
 - B. Ha entrado líquido dentro de la pantalla;
 - C. La pantalla se ha caído o la pantalla LCD está rota;
 - D. Cuando aparecen anomalías obvias en la pantalla.
- Mientras se reemplazan los componentes, debe asegurarse de que el técnico está utilizando los componentes de sustitución especificados por el fabricante. El reemplazo no autorizado de componentes puede causar incendios, descargas eléctricas u otros peligros

2 / Descripción del Producto

2.1 Introducción sobre la Pantalla

Gracias por elegir la Pantalla gráfica HUION® KAMVAS® 22. Esta es una nueva generación de Pantallas de dibujo profesional al mismo nivel que las Pantallas de escritorio, y que puede mejorar enormemente la eficiencia de su trabajo de pintura y creación, así como también llenarlo de diversión. Puede pintar y escribir libremente, representando diferentes líneas y colores, tal y como el bolígrafo escribe en el papel, por lo que proporciona una experiencia de shock real.

Para tener una mejor comprensión acerca del uso de su Pantalla, es conveniente leer detenidamente este manual del usuario. El manual del usuario solo muestra la información para Windows. A menos que se encuentre especificado lo contrario, esta información se aplica a ambos sistemas, Windows y Macintosh.

2.2 Produit et accessoires

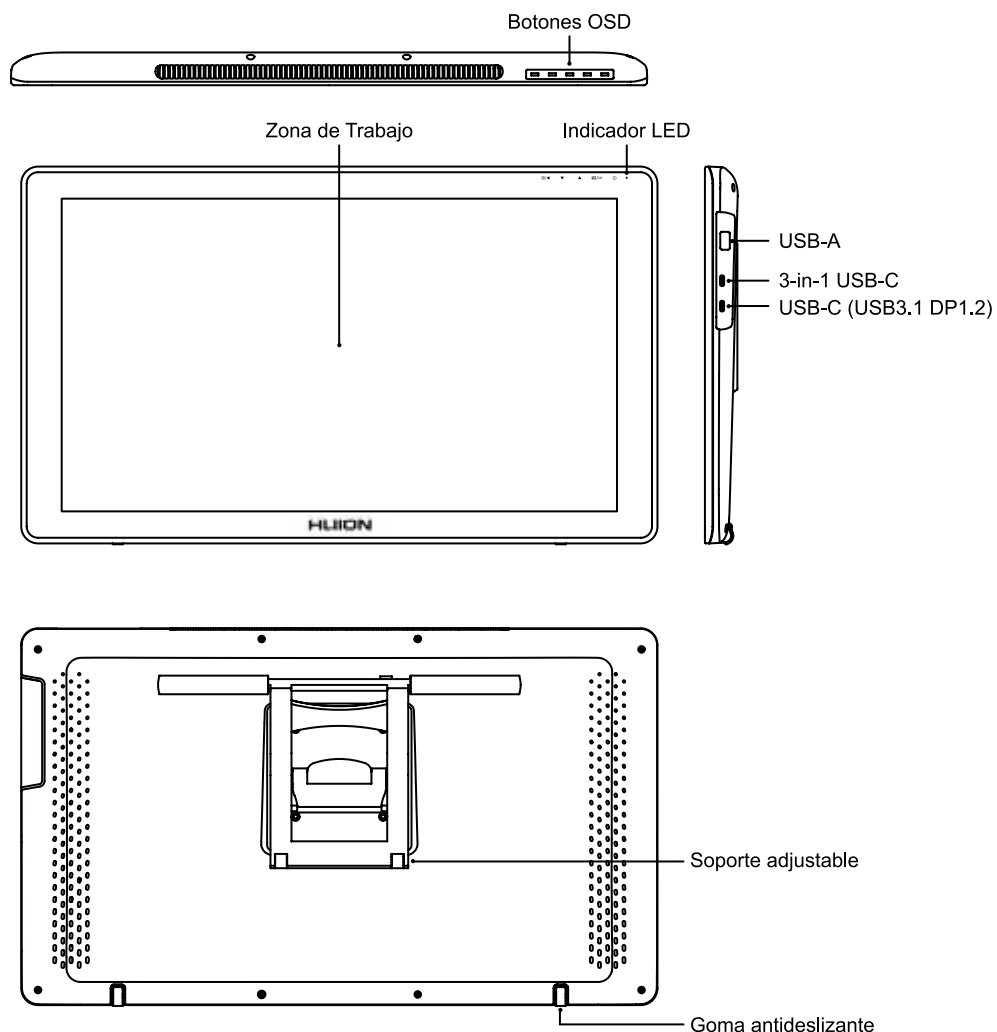

2.2.1 Accesorios



Lápiz stylus

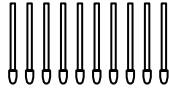

Puntas de Recambio
(Dentro del soporte del lápiz)



Soporte del Lápiz

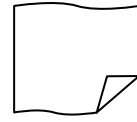

Paño de Limpieza

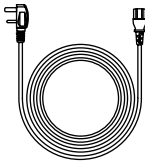

Cable de Alimentación

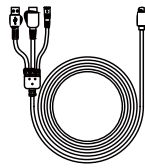

Cable 3-in-1

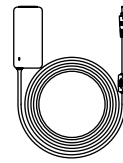

Adaptador de Corriente



Tarjeta de Garantía



Guía de Inicio Rápido

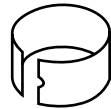

Clip de Puntas del Lápiz
(Dentro del soporte del lápiz)

2.2.2 Soporte para la pantalla

Diseñamos estos soportes especialmente para su pantalla KAMVAS, puede ajustar el ángulo de la pantalla de acuerdo con su hábito de uso y hacer que se sienta más cómodo pintando y creando.

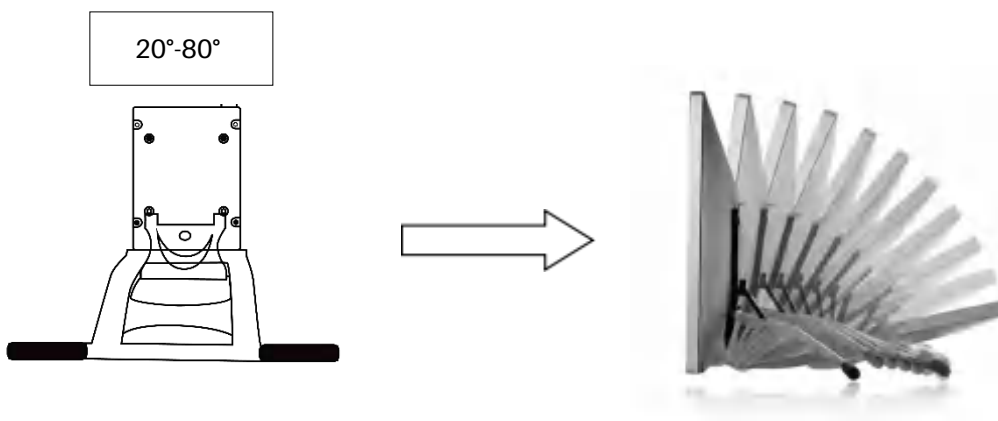

2.3 Ajuste de Pantalla

[1] Saque la pantalla y el soporte del paquete, fije el soporte a la parte trasera de la pantalla con el destornillador adjunto, siguiendo las instrucciones.

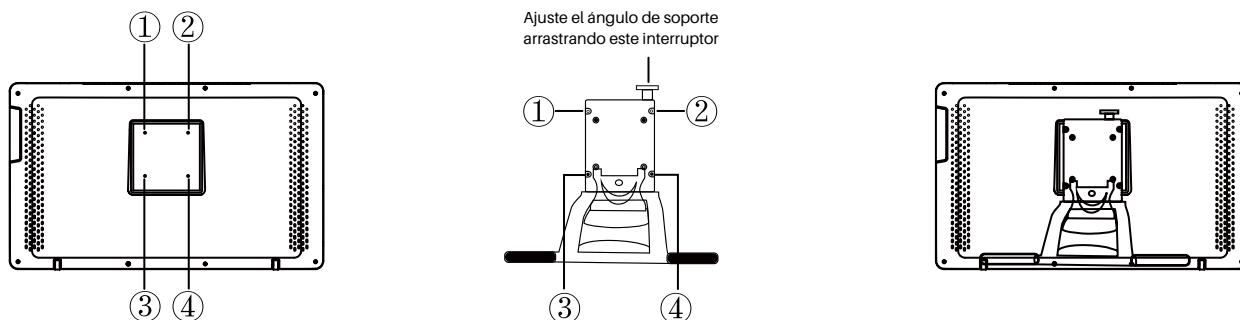

[2] Conecte el monitor interactivo a su computadora con un cable 3 en 1 o un cable USB 3.1 GEN1 (necesita compra por separado).

- 1) Conecte la pantalla a su computadora mediante un cable 3-en-1;
Conecte el adaptador de corriente con el cable de alimentación.

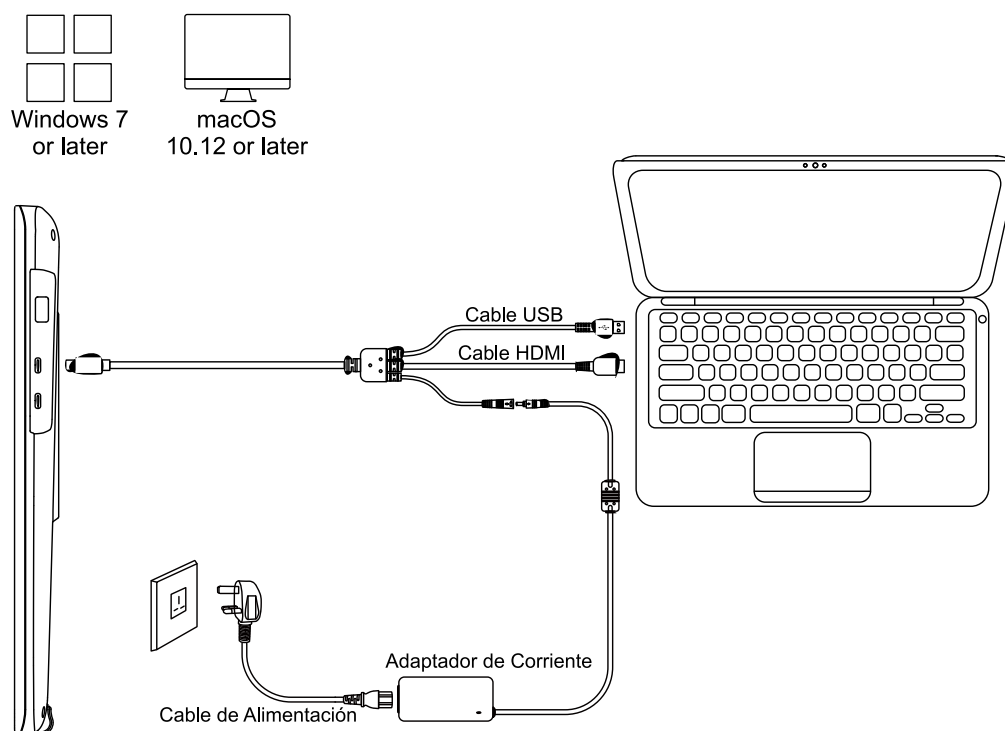

- 2) Conecte la pantalla a su computadora mediante un cable USB 3.1 GEN1;
Conecte el adaptador de corriente con el cable de alimentación.

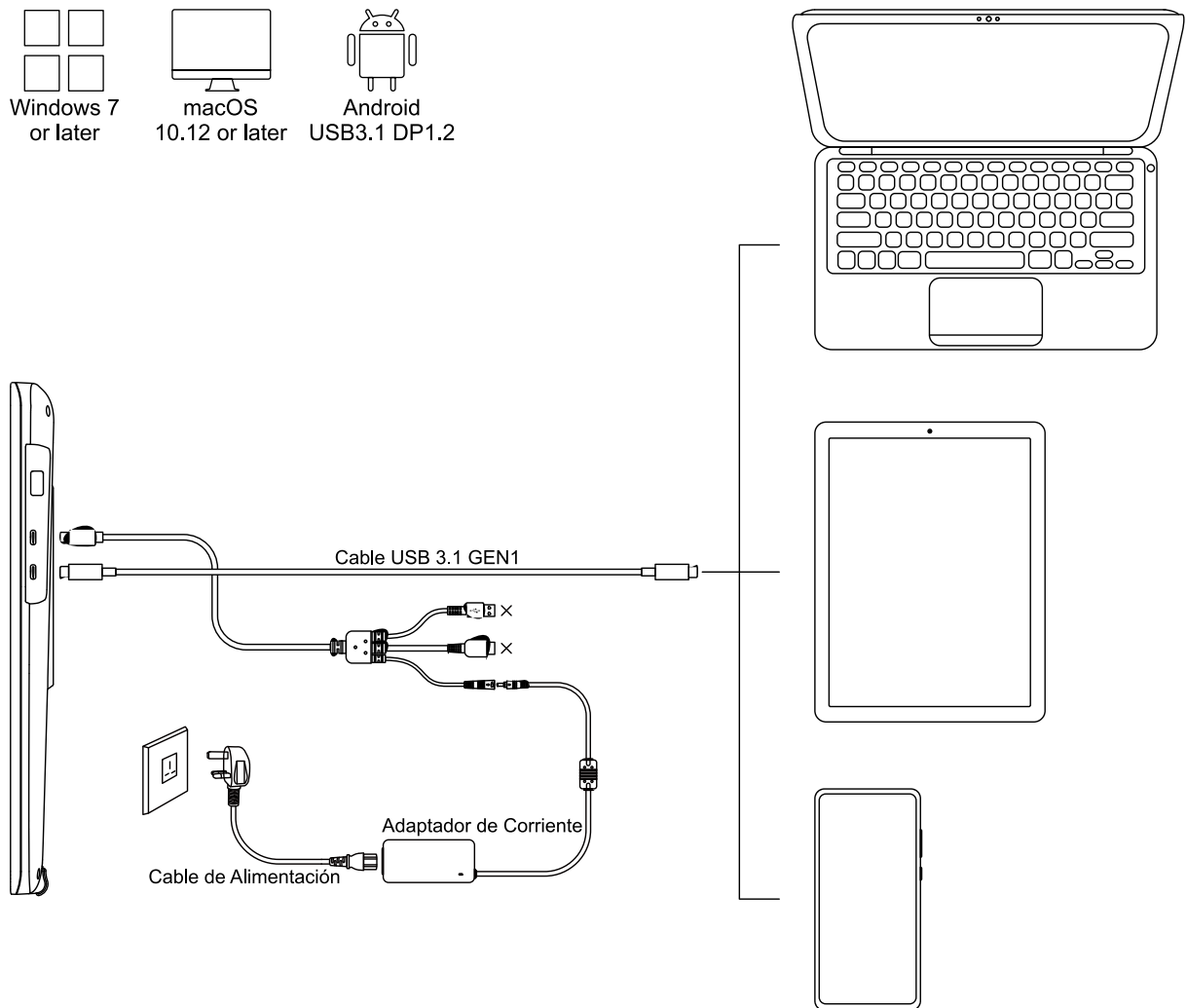

2.4 Instalación de los Controladores

2.4.1 Soporte del OS

Windows 7 o posterior, mac OS 10.12 o posterior.

2.4.2 Instalación del Controlador

Descargue el controlador de nuestro sitio web: www.huion.com/es/download

Después de finalizar la instalación, puede encontrar el ícono del controlador "🖱️" en el área gris del sistema, lo que significa que el controlador se instaló correctamente; cuando conecte la Displaya a la computadora, el ícono cambiará a color "🖱️", lo que significa que el controlador ya ha reconocido la Displaya y puede comenzar a usarla ahora.

⚠️ Notas

[1] Antes de instalar, debe desinstalar otro controlador de productos similares, incluyendo controladores antiguos de este producto.

[2] Antes de instalar, cierre todo el software de gráficos y el software antivirus para evitar errores innecesarios.

2.4.3 Pagina del Controlador

Después de que la descarga sea exitosa, haga doble clic para abrir el controlador, conecte el mostrar a su computadora con un cable.

Cuando se complete la conexión, busque un mensaje en la parte inferior izquierda de la página del controlador que muestre dos estados: "Dispositivo desconnesso" o "Dispositivo conectado".

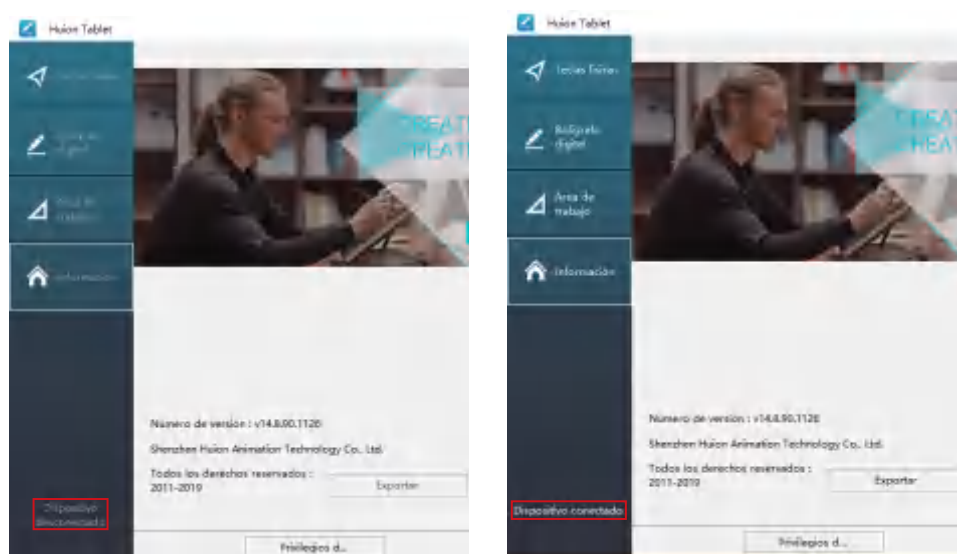

3 / Operaciones Básicas con el Lápiz

3.1 Agarrar el lápiz

Agarre el bolígrafo como sostendría un bolígrafo o lápiz normal. Ajuste su agarre para que pueda presionar fácilmente el interruptor lateral con el pulgar o el índice. Tenga cuidado de no presionar accidentalmente el interruptor mientras dibuja o coloca con el lápiz.

Aviso:

Cuando no esté en uso, coloque el bolígrafo en su estuche o sobre el escritorio. No coloque el lápiz sobre la superficie de la Pantalla, ya que puede interferir con el uso de otro equipo de posicionamiento del cursor de la Pantalla, también puede causar que su computadora no pueda ingresar al modo de suspensión.



3.2 Posición del cursor

Mueva el lápiz ligeramente por encima del área activa sin tocar la superficie de la Pantalla, el cursor se moverá a la nueva posición en consecuencia.

Presione la punta del lápiz en la Pantalla para realizar una selección. Toque la Pantalla una vez con la punta del lápiz o tóquela en la Pantalla con suficiente presión para registrar un clic.

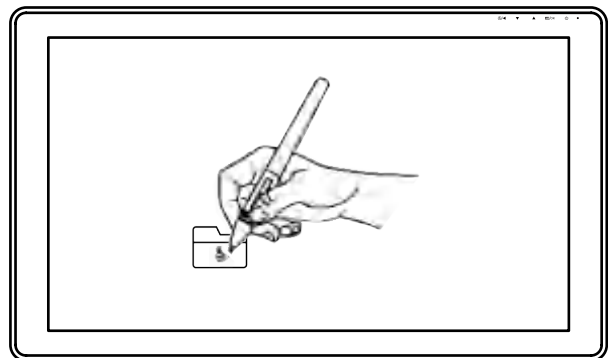
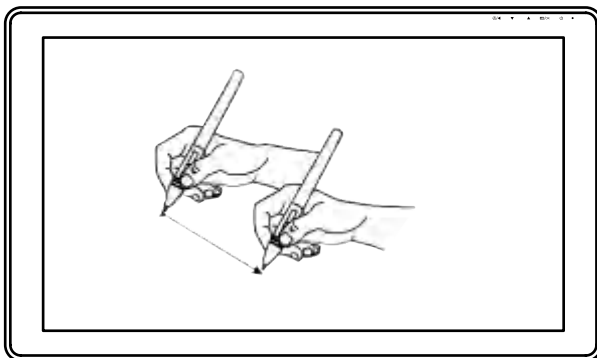

3.3 Click

Use la punta del lápiz para tocar una vez en la Pantalla para registrar un clic. Toque para resaltar o seleccionar un elemento en la Pantalla y haga doble clic para abrirlo.

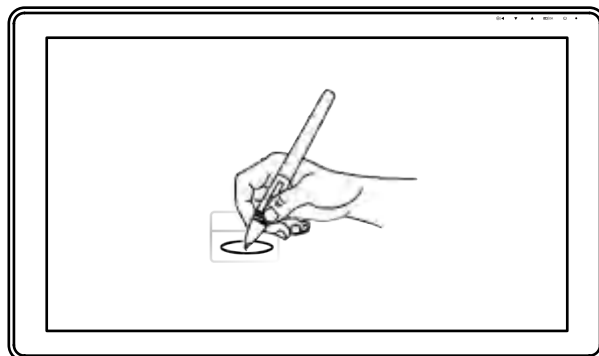

3.4 Movimiento

Seleccione el objeto, luego deslice la punta del lápiz por la Pantalla para moverlo.

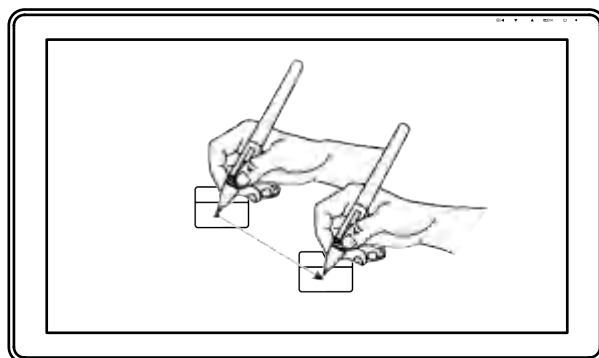

3.5 Uso de los botones Laterales

Los botones en el lápiz se pueden configurar en dos funciones personalizables diferentes. Puede usar los botones siempre que la punta del lápiz se encuentre a menos de 10 mm del área activa de la Pantalla.

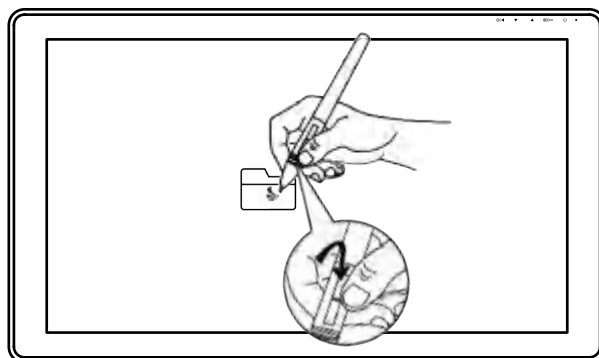

3.6 Cambiar la Punta del Lápiz

La punta se desgastará después de usarla durante mucho tiempo, luego deberá reemplazarla con una nueva punta.

[1] En sentido antihorario, gire el soporte del lápiz para abrir la tapa, saque una punta nueva.

[2] Inserte la punta de la pluma en el orificio de la parte inferior del soporte e incline la pluma para extraer la punta vieja.

[3] Inserta la punta nueva directamente en la pluma y empuja la punta lenta y firmemente hasta que se detenga.

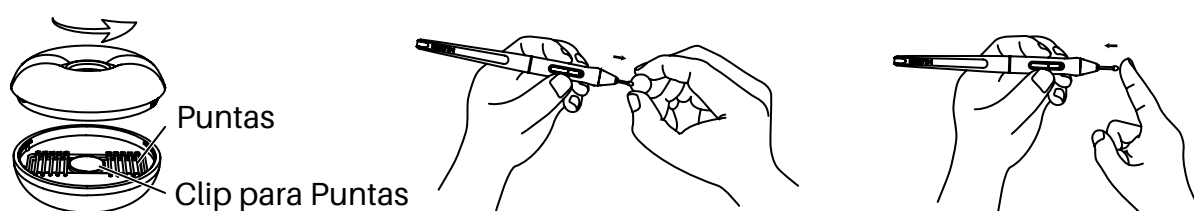

4 / Configuración de Funciones

4.1 Configuración del Área de Trabajo

4.1.1 Utilisation de plusieurs écrans

Uso con varios monitores

Seleccione la pestaña Área de trabajo para definir la relación entre el movimiento del lápiz en la Pantalla y el movimiento del cursor en la Pantalla del monitor.

Por defecto, toda el área activa de visualización se asigna a todo el monitor. Si hay más de un monitor en uso y está en modo extendido, debe elegir el monitor relacionado en la interfaz del controlador al que va a asignar.

Si sus monitores están en modo espejo (todos los monitores muestran el mismo contenido), la Pantalla se asigna a todo el espacio en cada monitor y el cursor de la Pantalla se muestra en cada monitor simultáneamente.

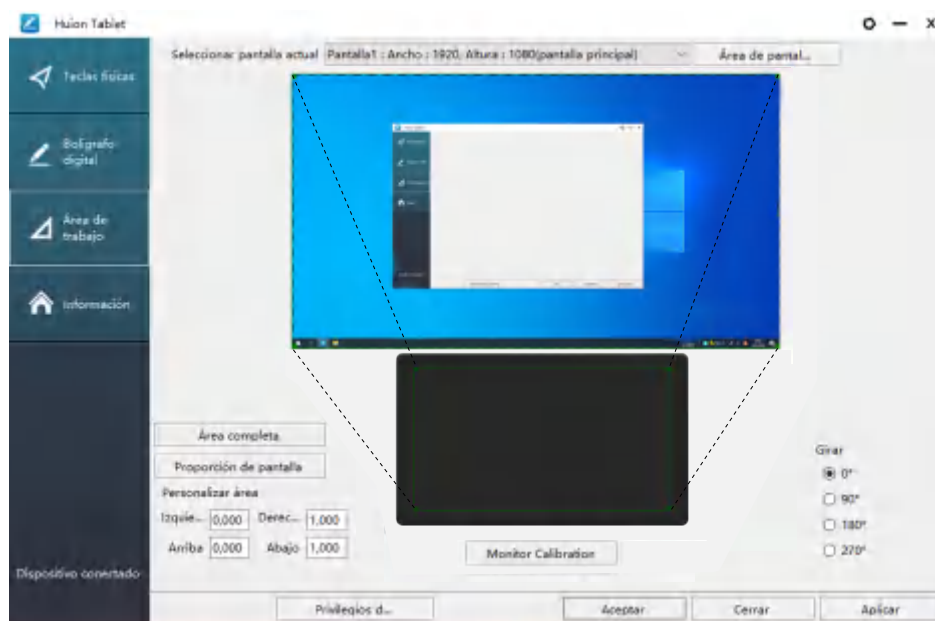

4.1.2 Configuración del Área de trabajo

Defina el área de visualización que se asignará al área de Pantalla.

[1] Área completa: el área activa completa de la Pantalla. Esta es la configuración predeterminada.

[2] Relación de Pantalla: por norma general, es de 16: 9.

[3] Área personalizada:

1> Ingrese los valores de coordenadas.

2> Arrastre las esquinas del gráfico de primer plano para seleccionar el área de la Pantalla.

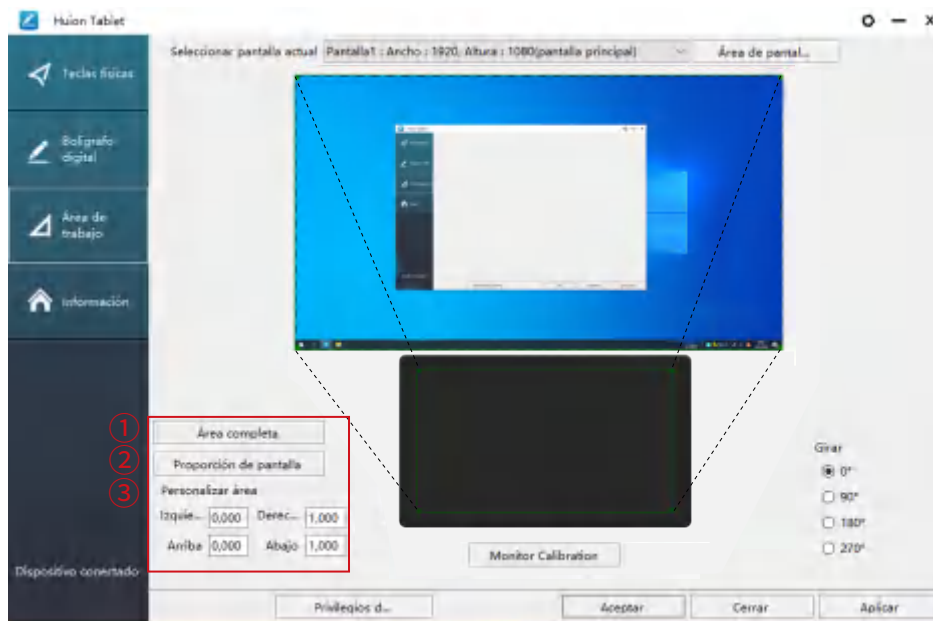

4.1.3 Rotate Working Area

Rotar el Área de Trabajo By changing the direction of the display to adapt to the left and right hand operation. You can rotate the display by 0°, 90°, 180° or 270°.

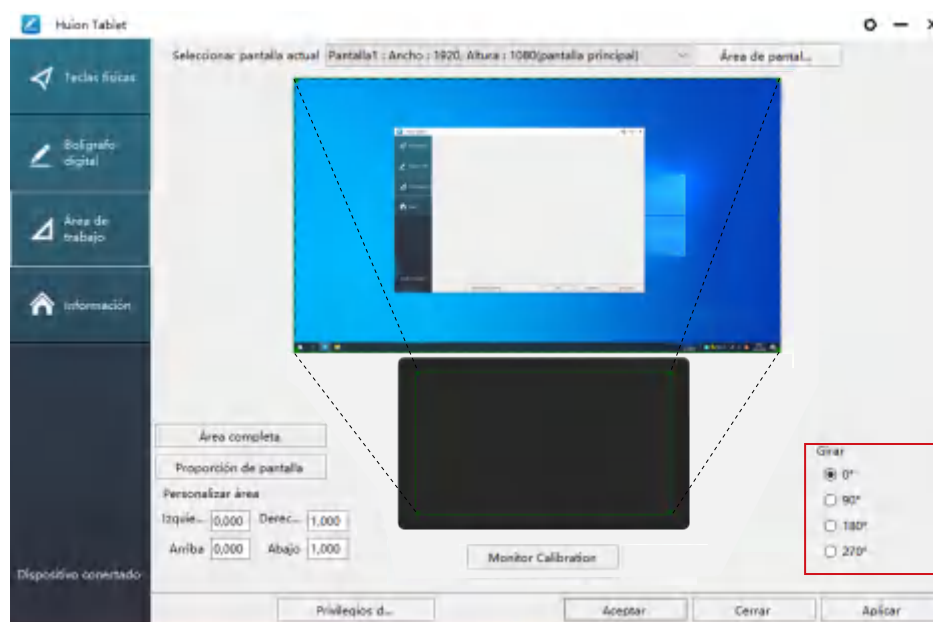

4.2 Configuración de los botones del lápiz

Seleccione la función que se desea realizar en el cuadro de diálogo emergente, luego haga clic en "Aceptar" u "Aplicar" para que tenga efecto.



4.3 Habilitar la función de Windows Ink

Microsoft Windows proporciona un amplio soporte la señal de entrada del lápiz. Las características del lápiz son compatibles con Microsoft Office, Windows Journal, Adobe Photoshop CC, Sketch Book 6, etc.

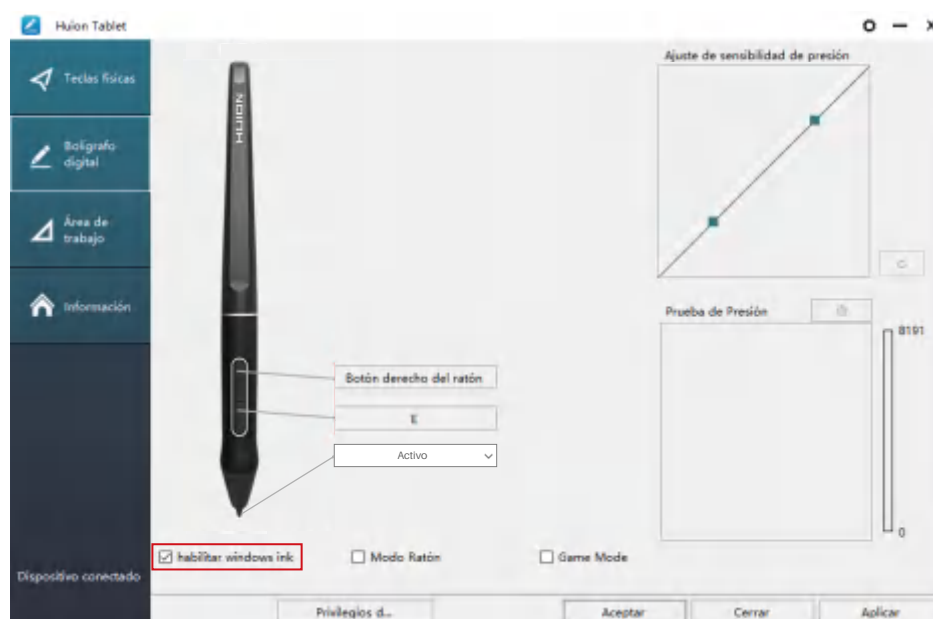

4.4 Ajuste de sensibilidad de presión

La sensibilidad de la presión cambiará arrastrando el control deslizante hacia arriba o hacia abajo, cuanto menor sea el valor, más sensible a la presión.

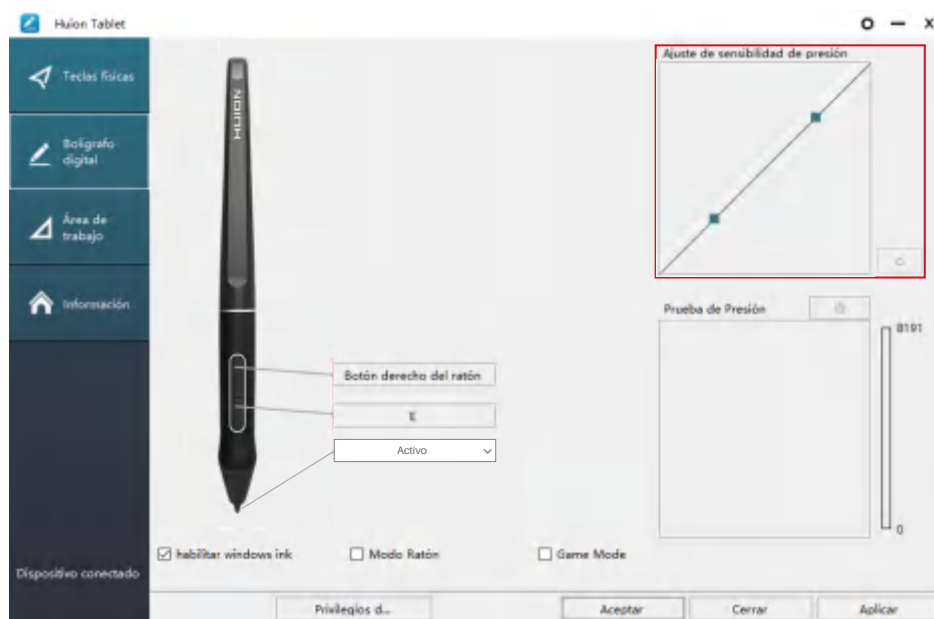

Arrastre hacia arriba (izquierda): el cambio de presión es más obvio, una pequeña presión produce una gran presión.

Arrastre hacia abajo (derecha): el cambio de presión es débil, mucha presión produce menos presión.

Haga clic en el botón  en la parte inferior derecha del cuadro de configuración para restablecer la sensibilidad a la presión al estado predeterminado.

Por ejemplo: aplique * N respectivamente la misma presión, bajo diferentes coeficientes de presión producidos diferentes efectos de presión. Según sus hábitos sobre como sostener el lápiz y el tamaño de la mano modifique los ajustes para obtener la presión

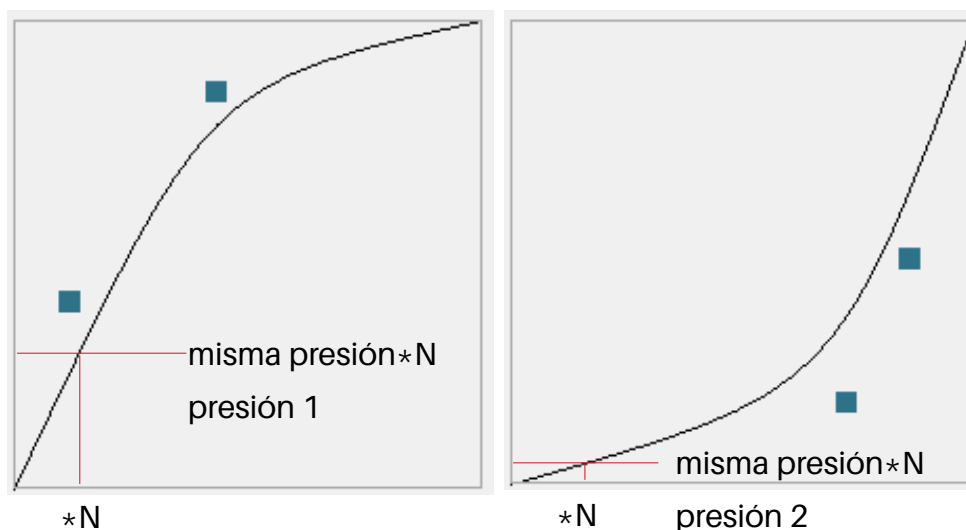

4.5 Prueba de presión del lápiz

Puede aplicar presión gradualmente al lápiz en la Pantalla para probar el nivel de presión. Haga clic en el botón "  " para borrar toda la tinta.

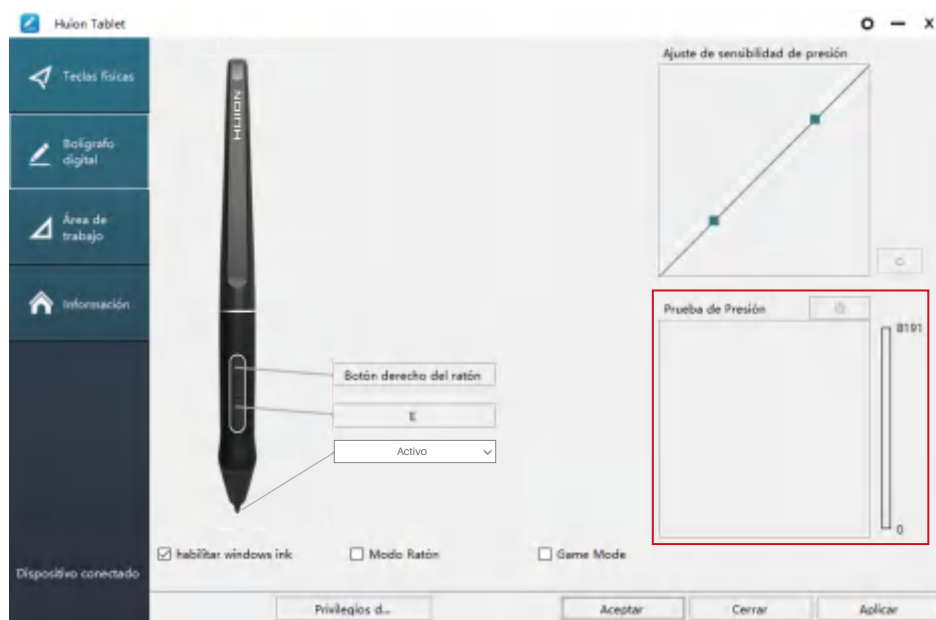

4.6 Exportación e importación de datos

El controlador admite la exportación e importación de sus datos de configuración personalizados para el producto, lo que es conveniente para facilitar el uso de diferentes programas y evitar el tener configuraciones repetidas.

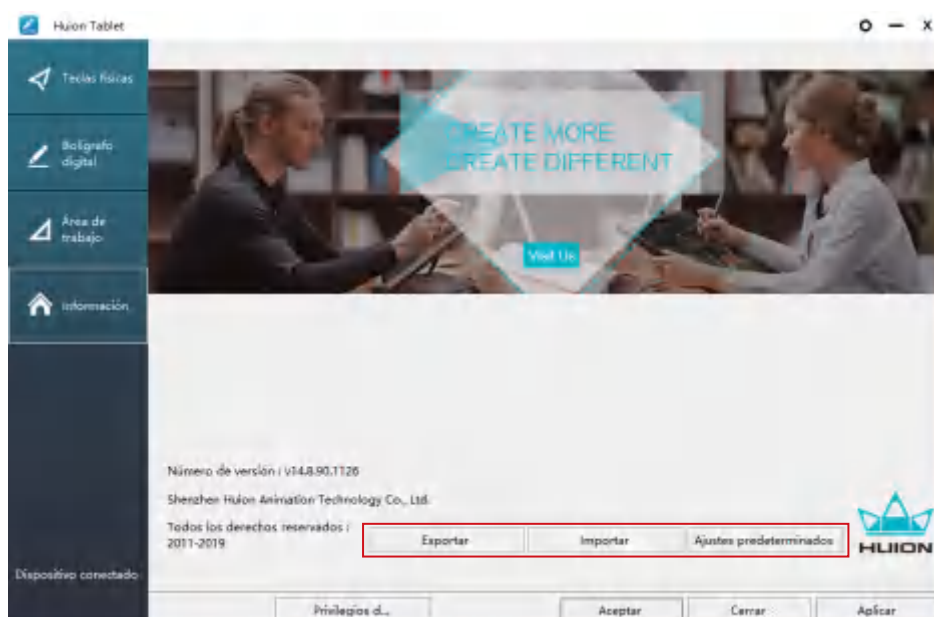

5 / Especificaciones

Modelo	GS2201	
Pantalla	Tamaño del panel	21.5 pulgadas
	Resolución	1920 x 1080 (16:9)
	Tipo de LCD	IPS
	Área Activa	476.64 x 268.11mm
	Relación de contraste	1000:1
	Brillo	220cd/m2
	Tiempo de Respuesta	14ms
	Angulo de Visión	89°/89° (H) /89°/89° (V) (Typ.) (CR > 10)
	Gama de colores	120% sRGB
	Color de la pantalla	16.7M (8bit)
Toque	Tipo de toque	Resonancia Electromagnética Pasiva
	Resolución	5080LPI
	Niveles de Presión	8192
	Precisión	±0.5 mm (Centro), ±3 mm (Esquina)
	Altura de detección	10mm
Lápiz	Modelo	PW517
	Dimensiones	163.7 x Φ14.3mm
	Botones	Dos botones presionables, personalizables
General	Voltaje de salida	12V 3A
	Interfaz de video	USB-C(3-en-1 Cable) y USB-C (USB 3.1)
	Dimensiones	546.06 x 323.07 x 19.1~26.7mm
	Peso neto	3.9kg
	SO Compatibles	Windows 7 o posterior, mac OS 10.12 o posterior

6 / Solución de problemas

6.1 Posibles averías relacionadas con la pantalla

Situaciones anormales	Posibles Soluciones
El indicador de encendido no parpadea	<ol style="list-style-type: none"> 1. Asegúrese de que la fuente de alimentación esté encendida. 2. Compruebe el enchufe y el cable de alimentación
Keine Anzeige auf dem Bildschirm	<ol style="list-style-type: none"> 1. Asegúrese de que la fuente alimentación esté encendida. 2. Conecte correctamente el cable. 3. Si se conecta la pantalla con un ordenador portátil, asegúrese de que la pantalla esté en el modo de pantalla correcto: modo extendido o duplicado. 4. Verifique si el indicador lateral se muestra de color verde, si no, significa que no hay señal. Reinicie su ordenador o vuelva a conectar el cable. 5. ¿El cable de señal está roto o doblado? Si es así, reemplace el cable de señal.
Sin señal	<ol style="list-style-type: none"> 1. Asegúrese de que los cables estén bien conectados. 2. Si utiliza un ordenador de escritorio, asegúrese de que el puerto HDMI esté conectado a la tarjeta gráfica en la torre, pero no a la de la placa base. 3. Si usa un ordenador con sistema operativo Windows, asegúrese de presionar " Windows + P " en el teclado, luego elija Duplicar o Extender. No elija Solo ordenador o Solo proyector. 4. Si no hay un puerto HDMI en su computadora, necesita un adaptador HDMI adicional. NO recomendamos un adaptador USB a HDMI. Tampoco recomendamos un hub USB. Recomendamos DVI / VGA / Display Port / Type-C / Thunderbolt, etc. a los adaptadores HDMI.
Las imágenes se muestran borrosas.	Establezca la resolución de pantalla a 1920 x 1080.

Situaciones anormales	Posibles Soluciones
<p>Muestra solo el fondo de pantalla y la barra de tareas del monitor de la computadora.</p>	<p>1. Es porque estás en modo extendido en este momento. Es una situación normal.</p> <p>2. Si no está familiarizado con el modo extendido, le recomendamos que lo use en modo Duplicado / Espejo. Sistema operativo Windows: presione la combinación de teclado --- Windows + P --- luego elija Duplicar Mac OS: Preferencia del sistema --- Pantallas --- Disposición --- Marque "Duplicar pantallas".</p> <p>3. Si decide utilizarlo en modo Extendido. Asegúrese de elegir la pantalla con rotulador como Área de trabajo en Controlador. Suele ser " Pantalla 2 ".</p>
<p>Falta de colores</p>	<p>Verifique que los pines del cable de señal no estén doblados o fracturados.</p>
<p>Hay aberración cromática</p>	<p>Como la temperatura de color regional es diferente, una aberración cromática menor es un fenómeno normal.</p>
<p>Las Imágenes son inestables o fluctúan</p>	<p>Es probable que haya equipos eléctricos cerca que provoquen interferencias electrónicas.</p>

6.2 Mögliche Probleme mit FUNKTIONEN

Situaciones anormales	Posibles Soluciones
<p>No hay presión en el software de edición gráfica, pero el cursor se mueve.</p>	<p>Es posible que haya instalado otros controladores de pantalla o que haya abierto el software de edición gráfica al instalar el controlador. Desinstale todos los controladores y cierre el software de edición gráfica, luego reinstale el controlador. Es mejor reiniciar su ordenador después de terminar la instalación.'</p>
<p>El lápiz no funciona.</p>	<ol style="list-style-type: none"> 1. Asegúrese de estar utilizando el bolígrafo que vino originalmente con su pantalla. 2. Asegúrese de haber instalado el controlador correctamente.
<p>Los botones presionables no funcionan</p>	<ol style="list-style-type: none"> 1. Asegúrese de que la función Presionar teclas esté habilitada en el controlador. 2. Asegúrese de haber definido correctamente los botones presionables. 3. Compruebe si el interruptor de bloqueo de presión está en la posición de desbloqueo.
<p>El ordenador no puede entrar al modo de suspensión.</p>	<p>Cuando no esté utilizando la pantalla, no coloque el lápiz sobre la superficie de la pantalla, ya que mantendrá el ordenador despierto.</p>
<p>El botón lateral del lápiz no funciona.</p>	<p>Al presionar el botón lateral, asegúrese de que la punta no toque la superficie de la pantalla y que la distancia entre la punta y la superficie esté dentro de los 10 mm.</p>
<p>Hay una desviación entre la punta del lápiz y el cursor.</p>	<p>Intenta calibrar el lápiz.</p>
<p>El ordenador no puede reconocer la pantalla.</p>	<p>Verifique que el puerto USB esté normal. Si hay algún problema, utilice otro puerto USB.</p>

7 / Contacto después del servicio

SHENZHEN HUION ANIMATION TECHNOLOGY CO., LTD.



+86-755-32998548



www.huion.com



www.facebook.com/huion



service@huion.com



[huion-skype](https://www.skype.com/huion)



<https://twitter.com/HuionTab>

