

©2011 Dorel Juvenile Group. All Rights Reserved. Todos derechos reservados.
 www.djgusa.com (800) 544-1108 www.coscojuvenile.com
 Made in CHINA. Hecho en CHINA.
 Styles and colors may vary. Los estilos y los colores pueden variar.
 Distributed by (distribuido por) Dorel Juvenile Group, Inc., 2525 State St. Columbus, IN 47201-7494
 Dorel Distribution Canada, 873 Hodge, St. Laurent, QC H4N 2B1
 09/16/11 4358-5610A

Funsport Play Yard

PY221 User Guide

Read all instructions **BEFORE** assembly and **USE** of product. **KEEP INSTRUCTIONS FOR FUTURE USE.** Adult assembly required. **CAUTION:** Keep small parts away from children during assembly.

Corral Funsport

PY221 Guía del Usuario

ANTES de armar y **USAR** el producto, lea todas las instrucciones. **GUARDE LAS INSTRUCCIONES PARA USO FUTURO.** Se requiere el armado por parte de un adulto. **PRECAUCIÓN:** Durante el armado, mantenga las piezas pequeñas fuera del alcance de los niños.

Keep These Instructions For Future Use

- Remove all contents from packaging and discard box, and/or poly bags.
- Do not return this product to the place of purchase. If any parts are missing, email consumer@djgusa.com, call Consumer Relations at (800) 544-1108, or fax at (800) 207-8182. You can also visit our web site at www.coscojuvenile.com.
- Include the model number (PY221) and date code (manufacture date) located underneath the play yard.

Guarde estas instrucciones para consulta futura

- Retire todo el contenido del embalaje y deseche la caja y/o las bolsas de polietileno.
- No devuelva este producto al lugar donde lo compró. Si falta alguna pieza, envíe un correo electrónico a consumer@djgusa.com, llame al Departamento de Relaciones con el Consumidor al (800) 544-1108, o envíe un fax al (800) 207-8182. También puede visitar nuestro sitio web en www.coscojuvenile.com.
- Incluya el número de modelo (PY221) y código de fecha (fecha de fabricación) situados debajo del corralito.

! WARNING: Failure to follow these warnings and the instructions could result in serious injury or death.

- The product, including side rails, must be fully erected prior to use.
- Make sure latches are secure.
- Strings can cause strangulation! **DO NOT** place items with a string around a child's neck such as hood strings or pacifier cords. **DO NOT** suspend strings over play yard or attach strings to toys.
- Discontinue use of the product when child is able to climb out or reaches the height of 35-in. (89-cm).
- When child is able to pull to standing position, remove bumper pads, large toys, and other objects that could serve as steps for climbing out.
- **DO NOT** place product near a window where cords from blinds or drapes can strangle a child.
- **DO NOT** use a water mattress with this product.
- Use **ONLY** mattress/pad provided by manufacturer.
- Always provide the supervision necessary for the continued safety of your child. When used for playing, never leave child unattended.
- To reduce the risk of SIDS, pediatricians recommend healthy infants be placed on their back to sleep, unless otherwise advised by your physician.
- Never use this product if there are any loose or missing fasteners, loose joints, broken parts or torn mesh/fabric. Check before assembly and periodically during use. Contact Dorel Juvenile Group for replacement parts if needed. Never substitute parts.

WARNING – NEVER LEAVE INFANT IN PRODUCT WITH SIDES DOWN.

- **INFANT MAY ROLL INTO SPACE BETWEEN PAD AND LOOSE MESH SIDE CAUSING SUFFOCATION.**

! ADVERTENCIA: El incumplimiento de estos avisos e instrucciones puede provocar lesiones graves o fatales.

- El producto, incluidas las barandas laterales, debe armarse por completo antes de usarlo.
- Verifique que las trabas estén bien seguras.
- ¡Las cuerdas pueden provocar estrangulación! **NO** cuelgue del cuello del bebé ningún artículo atado con cuerdas como capuchas, o chupetes. **NO** cuelgue cuerdas sobre el corral y no sujete los juguetes con cuerdas.
- Deje de utilizarlo cuando el niño pueda treparse y salir de él, o si alcanza una estatura de 35-pulgadas (89-cm).
- Cuando el niño pueda ponerse de pie sujetándose de algún objeto, retire las almohadillas protectores, los juguetes grandes y otros objetos que puedan servirle de apoyo para trepar y salir.
- **NO COLOQUE** el producto cerca de una ventana en que las cuerdas de persianas o cortinas puedan estrangular al bebé.
- **NO** utilice colchones de agua con este producto.
- Utilice **ÚNICAMENTE** el colchón o la almohadilla provistos por el fabricante.
- Proporcione siempre la supervisión necesaria para la seguridad continua de su hijo. Cuando se utiliza para jugar, nunca deje al niño sin supervisión.
- Para reducir el riesgo de SIDS (síndrome de muerte súbita del bebé), los pediatras recomiendan colocar a los bebés sanos boca arriba para dormir, a menos que su médico le aconseje otra cosa.
- Nunca utilice este producto si hay elementos de sujeción faltantes o flojos, uniones sueltas, partes rotas o tela/malla rota. Inspeccione el producto antes del armado y periódicamente durante el uso. Comuníquese con Dorel Juvenile Group para obtener piezas de repuesto. Jamás sustituya ninguna pieza.

ADVERTENCIA – NUNCA DEJE AL NIÑO DENTRO DEL PRODUCTO CON LOS LADOS HACIA ABAJO.

- **EL NIÑO PODRÍA RODAR HASTA EL ESPACIO ENTRE LA ALMOHADILLA Y LA MALLA SUELTA, Y ASFIXIARSE.**

⚠️ WARNING: INFANTS CAN SUFFOCATE

- In gaps between a mattress too small or too thick and product sides
- On soft bedding
- **NEVER** add a mattress, pillow, comforter or padding.
- Never use plastic shipping bags or other plastic film as mattress covers not sold and intended for that purpose. They can cause suffocation.
- Child can become entrapped and die when improvised netting or covers are placed on top of a play yard. Never add such items to confine child in play yard.

⚠️ ADVERTENCIA: LOS BEBÉS PUEDEN ASFIXIARSE

- En los espacios existentes entre un colchón demasiado pequeño o demasiado grueso y los costados del producto
- En ropa de cama mullida
- **NUNCA** añada un colchón, una almohada, un acolchado o almohadilla.
- Nunca utilice como fundas de colchón bolsas plásticas de embalaje u otros materiales de película plástica que no hayan sido vendidos y diseñados con ese fin. Podrían causar asfixia.
- Si coloca redes o fundas improvisadas encima del corral, el niño puede quedar atrapado y morir. Nunca añada artículos para encerrar al niño en el corral.

Care and Maintenance

- From time to time, check your play yard for worn parts, torn material or stitching. Replace or repair the parts as needed.
- If play yard is used at the beach, you **MUST** clean sand off your play yard, including the feet, before packing into travel bag. Sand may damage top rail lock.
- The play yard and mattress are surface wash only. Use only household soap or detergent and cold water. To wash travel bag, machine wash in cold water on delicate cycle and drip-dry. **DO NOT USE BLEACH.**

Cuidado y mantenimiento

- Ocasionalmente, verifique que el corral no tenga partes gastadas ni material roto o descosido. Reemplace o repare las partes según sea necesario.
- Si lo usa en la playa, **DEBE** limpiar la arena del corral, incluyendo las patas, antes de volver a colocarlo en el bolso de transporte. La arena podría dañar la traba de las barandas superiores.
- El corral y el colchón deben limpiarse únicamente en su superficie. Utilice solamente jabón o detergente de uso doméstico y agua fría. Lave el bolso de transporte en lavarropas, con agua fría y en ciclo para ropa delicada. Deje secar al aire, sin retorcer. **NO USE BLANQUEADOR.**

One (1) Year Limited Warranty

Dorel Juvenile Group, Inc. warrants to the original purchaser that this product (FunSport Play Yard), is free from material and workmanship defects when used under normal conditions for a period of one (1) year from the date of purchase. Should the product contain defects in material or workmanship Dorel Juvenile Group, Inc., will repair or replace the product, at our option, free of charge. Purchaser will be responsible for all costs associated with packaging and shipping the product to Dorel Juvenile Group Consumer Relations Department at the address noted on the front page and all other freight or insurance costs associated with the return. Dorel Juvenile Group will bear the cost of shipping the repaired or replaced product to the purchaser. Product should be returned in its original package accompanied by a proof of purchase, either a sales receipt or other proof that the product is within the warranty period. This warranty is void if the owner repairs or modifies the product or the product has been damaged as a result of misuse.

This warranty excludes any liability other than that expressly stated previously, including but not limited to, any incidental or inconsequential damages.

SOME STATES DO NOT ALLOW THE EXCLUSION OR LIMITATION OF INCIDENTAL OR CONSEQUENTIAL DAMAGES, SO THE ABOVE LIMITATION OR EXCLUSION MAY NOT APPLY TO YOU.

THIS WARRANTY GIVES YOU SPECIFIC LEGAL RIGHTS, AND YOU MAY ALSO HAVE OTHER RIGHTS THAT MAY VARY FROM STATE TO STATE.

Garantía limitada durante un (1) año

La firma Dorel Juvenile Group, Inc. asegura al comprador original que este producto (Corral "FunSport") está garantizado contra materiales defectuosos o mano de obra deficiente durante un (1) año a partir de la fecha de compra, si se utiliza en condiciones normales. Si el producto presentara materiales defectuosos o mano de obra deficiente, Dorel Juvenile Group, Inc. reparará o sustituirá el producto, a nuestra discreción, de manera gratuita. El comprador cubrirá todos los costos relacionados con el envase y envío del producto al Departamento de Relaciones con el Consumidor de Dorel Juvenile Group, a la dirección que aparece al inicio de este documento, y los demás costos de transportación o aseguramiento relacionados con el envío. Dorel Juvenile Group cubrirá los costos de devolución al comprador del producto reparado o sustituido. El producto debe enviarse en su envase original junto con una prueba documental de la compra, ya sea el recibo de venta u otro medio demostrativo de que el producto aún está dentro del período de garantía. Esta garantía quedará anulada si el propietario hubiera reparado o modificado el producto, o si éste se hubiera dañado como consecuencia del uso incorrecto.

Esta garantía excluye cualesquiera otras responsabilidades ajenas a la expresada más arriba, entre otras, los daños incidentales o consecuentes.

EN ALGUNOS ESTADOS NO SE PERMITEN LAS EXCLUSIONES O LIMITACIONES REFERENTES A LOS DAÑOS INCIDENTALES O CONSECENTES, DE MODO QUE LA LIMITACIÓN O EXCLUSIÓN ANTES EXPUESTA QUIZÁS NO SE APLIQUE EN SU CASO PARTICULAR.

ESTA GARANTÍA LE OTORGA DERECHOS LEGALES ESPECÍFICOS Y ES POSIBLE QUE USTED TAMBIÉN CUENTE CON OTROS DERECHOS QUE PODRÍAN VARIAR EN DISTINTOS ESTADOS.

Parts & Features

- Remove all contents from packaging and discard box and/or poly bags.
- Lay out and identify all parts.
- Do not return this product to the place of purchase. If any parts are missing, email consumer@djgusa.com, call Consumer Relations at (800) 544-1108, or fax at (800) 207-8182. You can also visit our website at www.coscojuvenile.com. Have the model number (PY221) and date code (manufacture date) located underneath the play yard.

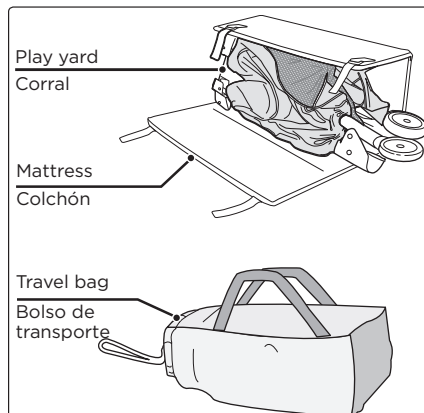

Lista de piezas y características

- Retire todo el contenido del embalaje y deseche la caja y/o las bolsas de polietileno.
- Despliegue e identifique todas las piezas.
- No devuelva este producto al lugar donde lo compró. Si falta alguna pieza, envíe un correo electrónico a consumer@djgusa.com, llame al Departamento de Relaciones con el Consumidor al (800) 544-1108, o envíe un fax al (800) 207-8182. También puede visitar nuestro sitio web en www.coscojuvenile.com. Tenga a mano el número de modelo (PY221) y el código de fecha (fecha de fabricación) situados debajo del corral.

To Assemble

- 1** Unfasten mattress and remove play yard. Set mattress aside.

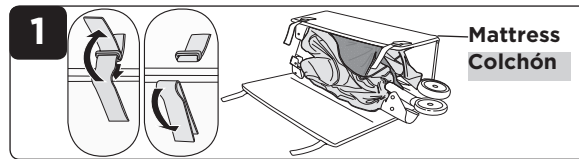

- 2** KEEPING CENTER UP — open play yard as shown. Have a wheel and foot facing you.

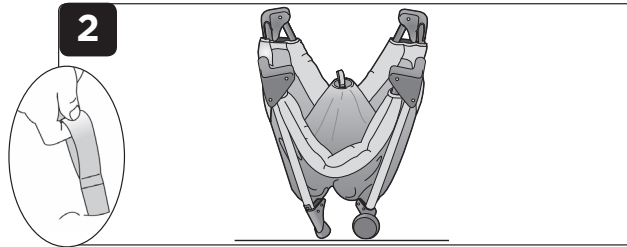

- 3** Place hands on short railings as shown (Figure 3), and flip each short railing upward to hear two clicks (Figure 3a).

Note: It can sound like one click.

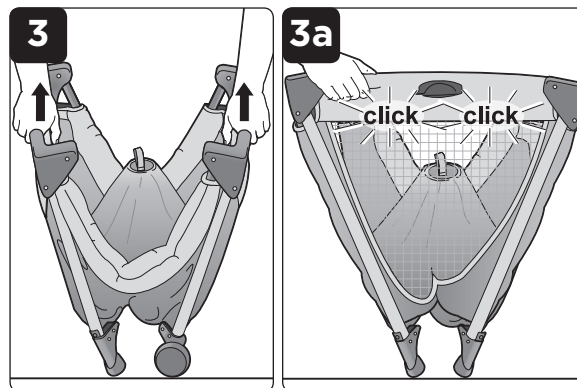

- 4** Flip long railings upward and listen for double clicks.

! WARNING:
The play yard, including side rails, should be fully erected prior to use. Make sure all four rails are locked into place before use.

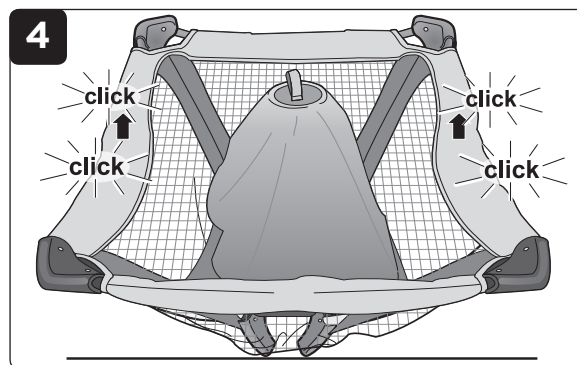

- 5** Pick up end of play yard and push center down. Check to make sure all railings are locked into position by pressing down on each rail. If rail does not lock, return rail to unlocked position and repeat steps.

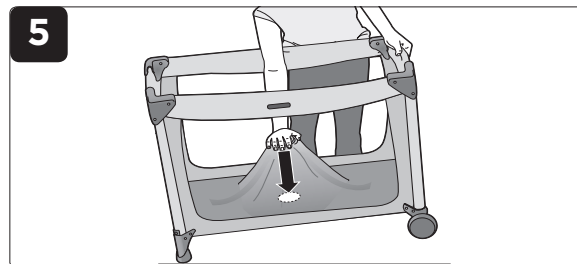

- 6** Place mattress in play yard with soft side up. **Secure mattress to bottom of play yard:**

Lift each end of mattress to insert two hook-and-loop straps through button-hole openings on bottom of play yard and adhere underneath. Repeat for opposite end.

IMPORTANT: Lift mattress to ensure it is attached.

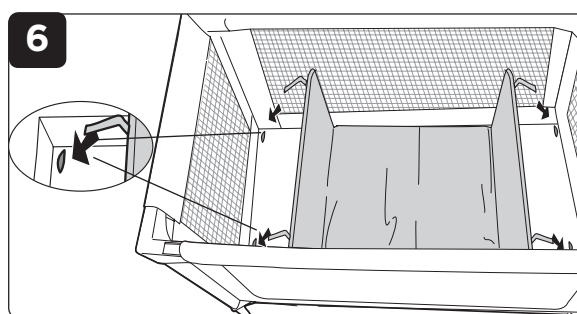

Para armar

- 1** Separe el colchón y retire el corral. Deje a un lado el colchón.

- 2** MANTENIENDO EL CENTRO HACIA ARRIBA — abra el corral como se muestra. Mantenga una rueda y una pata de frente a usted.

- 3** Coloque las manos en barandas cortas como se muestra (Figura 3), y voltee cada la baranda corta hacia arriba hasta oír dos clics (Figura 3a).

Nota: Puede sonar como un solo clic.

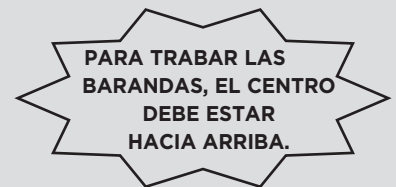

- 4** Voltee las barandas largas hacia arriba hasta oír dos clics.

! ADVERTENCIA:
El corral, incluyendo los rieles laterales, debe estar totalmente levantado antes de utilizarse. Asegúrese de que los cuatro rieles estén bloqueados en su sitio antes de utilizarse.

- 5** Eleve el extremo del corral y empuje el centro hacia abajo. Compruebe que todas las barandas estén trabadas en posición presionando cada una hacia abajo. Si la baranda no se traba, vuelva a colocarla en la posición de destraba y repita los pasos.

- 6** Coloque el colchón en el corral con el lado acolchado hacia arriba. **Asegure el colchón a la parte inferior del corral:**

Levante cada extremo del colchón para insertar dos correas de ganchos y lazos a través de las aberturas de los ojales en la parte inferior del corral, y abróchelas por debajo. Repita el proceso para el extremo opuesto.

IMPORTANTE: Levante el colchón para asegurarse de que esté sujeto.

To Operate Play Yard

1 Folding:

Remove all accessories from play yard.
Take out mattress. Pull up on center strap in center of floor.

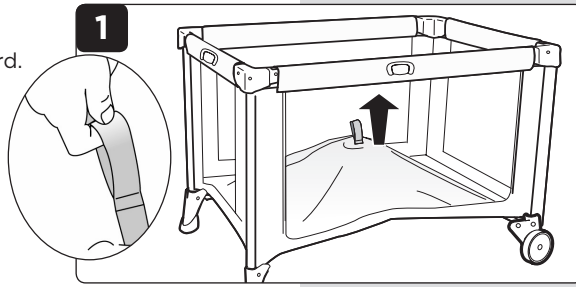

2 IMPORTANT: Center floor must be raised at all times to unlock all rails.

FIRST, unlock LONG rails,
then unlock SHORT rails.

To unlock each rail:

- A LIFT:** With hand over top rail and fingers underneath latch, LIFT rail up slightly (Figure 2).
- B SQUEEZE:** With fingers, firmly SQUEEZE underneath latch to release two locks (Figure 2a).
- C DROP DOWN:** With hand on railing, DROP DOWN railing (Figure 2b).

Special Note:

- If rail does not unlock, return rail to lock position and repeat steps.

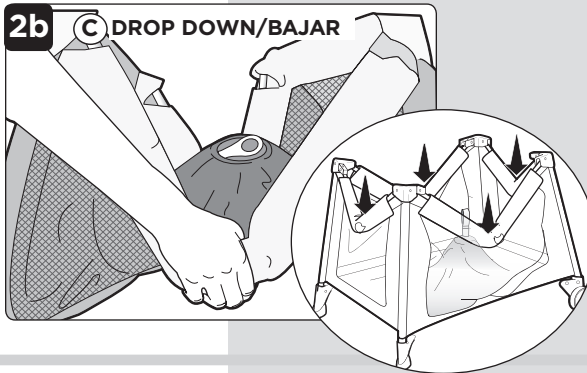
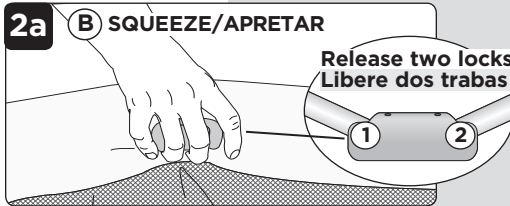
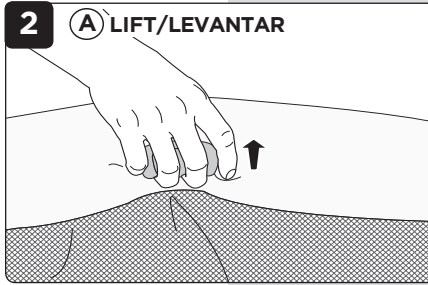

3 Move railings toward center (Figure 3).



4 Wrap mattress around play yard and fasten straps (Figure 4).

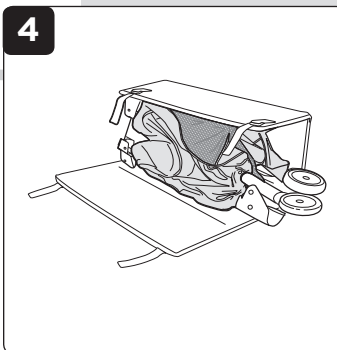

5 Using Travel Bag:

Pull travel bag over closed play yard.
Store play yard in bag (Figure 5).

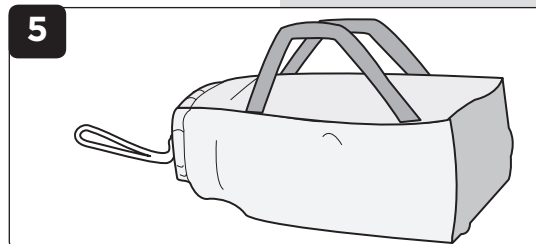

Para operar el corral

1 Plegado:

Retire todos los accesorios del corral.
Retire el colchón. Tire de la correa central en el centro del piso.

2 IMPORTANTE: Para destrabar todas las barandas, el centro del piso debe estar continuamente levantado.

PRIMERO, destrabe las barandas LARGAS y luego las CORTAS.

Para destrabar cada baranda:

- A LEVANTAR:** Con la mano sobre el riel superior y los dedos debajo de la traba, LEVANTE ligeramente la baranda (Figura 2).
- B APRETAR:** APRIETE firmemente con los dedos debajo de las trabas para liberarlas. (Figura 2a).
- C BAJAR:** Con la mano sobre el riel, hágalo BAJAR (Figura 2b).

Nota especial:

- Si la baranda no se destraba, hágala volver a la posición trabada y repita los pasos.

3 Desplace las barandas hacia el centro (Figura 3).

4 Envuelva el colchón alrededor del corral y ajuste las correas (Figura 4).

5 Uso del bolso de transporte: Deslice el bolso de transporte sobre el corral. Guarde el corral (Figura 5).