

User Manual of Product 1:

Bissell SpotClean ProHeat Portable Spot and Stain Carpet Cleaner, 2694, Blue

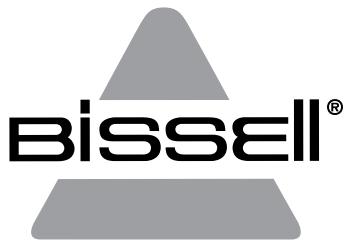

SPOTCLEAN®/ LITTLE GREEN®

USER GUIDE

2459, 5207, 6119, 9749 SERIES



More of a video person? Look for this icon and go online for an instructional how-to video at

www.BISSELL.com/videos

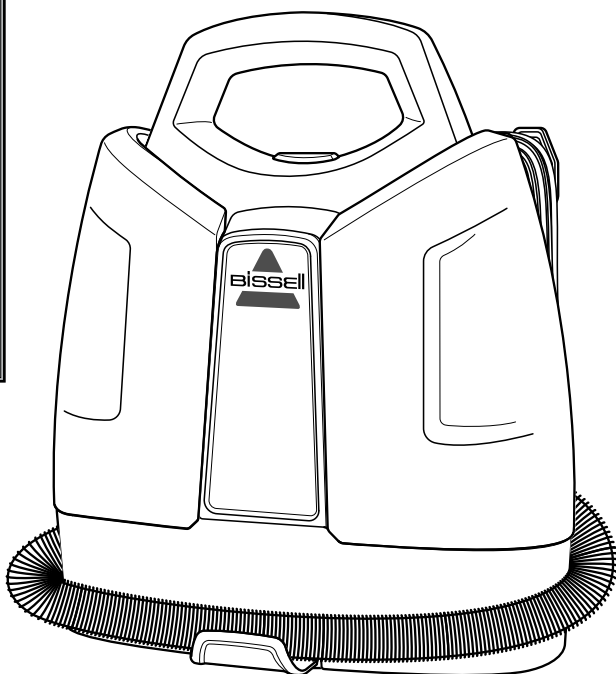

IMPORTANT SAFETY INSTRUCTIONS

READ ALL INSTRUCTIONS BEFORE USING YOUR PORTABLE DEEP CLEANER.

When using an electrical appliance, basic precautions should be observed, including the following:

WARNING

TO REDUCE THE RISK OF FIRE, ELECTRIC SHOCK, OR INJURY:

- » Connect to a properly grounded outlet only. See grounding instructions. Do not modify the 3-prong grounded plug.
- » Do not leave appliance when it is plugged in. Unplug from outlet when not in use and before servicing.
- » Do not expose to rain. Store indoors.
- » Do not allow to be used as a toy. Close attention is necessary when used by or near children.
- » Do not use for any purpose other than described in this User's Guide. Use only manufacturer's recommended attachments.
- » Do not use with damaged cord or plug. If appliance is not working as it should, has been dropped, damaged, left outdoors, or dropped into water, have it repaired at an authorized service center.

- » Always install float before any wet pick-up operation.
- » Do not pull or carry by cord, use cord as a handle, close a door on cord, or pull cord around sharp edges or corners. Do not run appliance over cord. Keep cord away from heated surfaces.
- » Do not unplug by pulling on cord. To unplug, grasp the plug, not the cord.
- » Do not handle plug or appliance with wet hands.
- » Do not put any object into openings. Do not use with any opening blocked; keep openings free of dust, lint, hair, and anything that may reduce air flow.
- » Keep hair, loose clothing, fingers, and all parts of body away from openings and moving parts.
- » Turn off all controls before plugging or unplugging appliance.
- » Use extra care when cleaning on stairs.
- » Do not use to pick up flammable or combustible materials (lighter fluid, gasoline, kerosine, etc.) or use in areas where they may be present.
- » Do not use appliance in an enclosed space filled with vapors given off by oil base paint, paint thinner, some moth proofing substances, flammable dust, or other explosive or toxic vapors.
- » Do not use to pick up toxic material (chlorine bleach, ammonia, drain cleaner, etc.).
- » Do not pick up anything that is burning or smoking, such as cigarettes, matches, or hot ashes.
- » Use only BISSELL cleaning products intended for use with this appliance to prevent internal component damage. See the Cleaning Fluid section of this guide.
- » Keep appliance on a level surface.
- » Do not carry the appliance while in use.

SAVE THESE INSTRUCTIONS FOR FUTURE USE

This model is for household use only. Commercial use of this unit voids the manufacturer's warranty.

WARNING

Improper connection of the equipment-grounding conductor can result in a risk of electrical shock. Check with a qualified electrician or service person if you aren't sure if the outlet is properly grounded. **DO NOT MODIFY THE PLUG.** If it will not fit the outlet, have a proper outlet installed by a qualified electrician. This appliance is designed for use on a nominal 120-volt circuit, and has a grounding attachment plug that looks like the plug in the illustration. Make certain that the appliance is connected to an outlet having the same configuration as the plug. No plug adapter should be used with this appliance.

GROUNDING INSTRUCTIONS

This appliance must be connected to a grounded wiring system. If it should malfunction or break down, grounding provides a safe path of least resistance for electrical current, reducing the risk of electrical shock. The cord for this appliance has an equipment-grounding conductor and a grounding plug. It must only be plugged into an outlet that is properly installed and grounded in accordance with all local codes and ordinances.

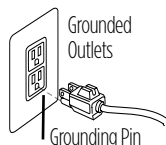

Thanks for buying a BISSELL portable carpet cleaner!

We love to clean and we're excited to share one of our innovative products with you. We want to make sure your portable carpet cleaner works as well in two years as it does today, so this guide has tips on using (pages 6-10), maintaining (pages 11-13), and if there is a problem, troubleshooting (page 14).

In just a few simple assembly steps, you'll be ready to spot clean. Flip to page 6 and let's get started!

What's In The Box?

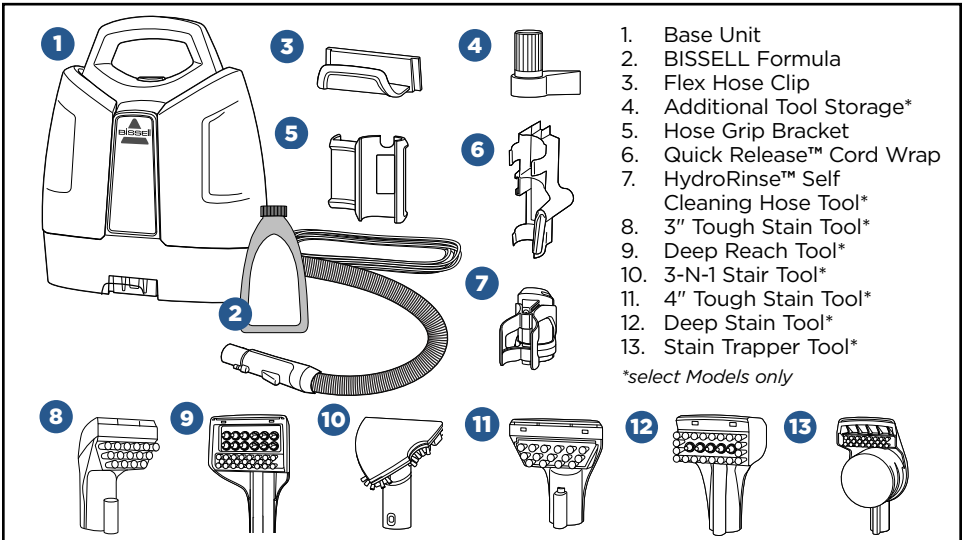

1. Base Unit
2. BISSELL Formula
3. Flex Hose Clip
4. Additional Tool Storage*
5. Hose Grip Bracket
6. Quick Release™ Cord Wrap
7. HydroRinse™ Self Cleaning Hose Tool*
8. 3" Tough Stain Tool*
9. Deep Reach Tool*
10. 3-N-1 Stair Tool*
11. 4" Tough Stain Tool*
12. Deep Stain Tool*
13. Stain Trapper Tool*

**select Models only*

NOTE: Standard accessories may vary by model. To identify what should be included with your purchase, please refer to the "Carton Contents" list located on the carton top flap.

Safety Instructions.....	2	Troubleshooting	14
Product View.....	4	Warranty	15
Cleaning Formula.....	5	Service.....	15
Operations	6-10	Product Registration.....	16
Maintenance & Care	11-13	Consumer Care.....	16

Product View

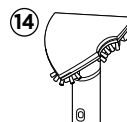
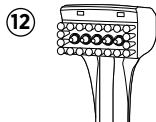
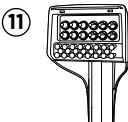
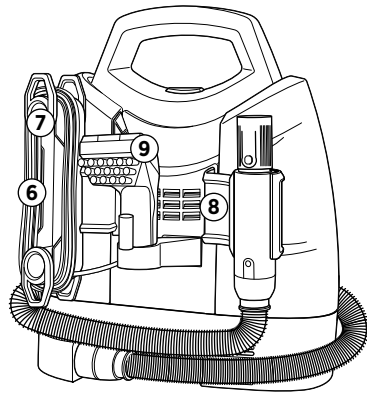
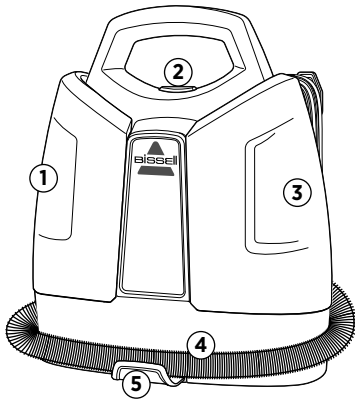

1. Clean Water/Solution Tank
2. Power Button
3. Dirty Water Tank
4. Flex Hose
5. Flex Hose Clip
6. Power Cord
7. Quick Release™ Cord Wrap
8. Hose Grip Bracket

9. 3" Tough Stain Tool*
10. HydroRinse™ Self Cleaning Hose Tool*
11. Deep Reach Tool*
12. Deep Stain Tool*
13. Stain Trapper Tool*
14. 3-N-1 Stair Tool*
15. 4" Tough Stain Tool*

**select Models only*

Cleaning Formula

WARNING

To reduce the risk of fire and electric shock due to internal component damage, use only BISSELL cleaning formula intended for use with this machine.

Keep plenty of genuine BISSELL Spot & Stain Cleaner formula for portable spot cleaning machines on hand so you can clean whenever it fits your schedule. Always use genuine BISSELL cleaning formulas.



BISSELL Pet Oxy
Boost Formula
for carpet &
upholstery



BISSELL Oxy
Boost formula
for carpet &
upholstery



BISSELL Boost
Pro formula
for carpet &
upholstery



BISSELL
2X Pet Stain &
Odor



BISSELL
Professional Spot
& Stain + Oxy

Use Professional
formula for
optimal cleaning
results!

NOTICE: Use of cleaning formulas which contain lemon or pine oil may damage this appliance and void the warranty. Chemical spot cleaners or solvent-based soil removers also should not be used. These products may react with the plastic materials used in your cleaner, causing cracking or pitting.

Assembly

WARNING

Do not plug in your cleaner until you are familiar with all instructions and operating procedures.

1

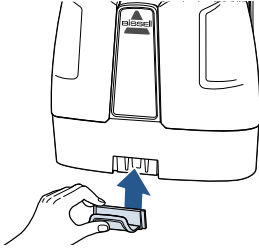

Slide the flex hose clip into opening on the front of the machine. You will hear a “snap” when it is locked into place.

2

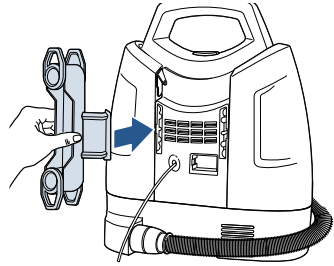

Attach cord wrap by snapping it into place on the collection tank side of the machine.

3

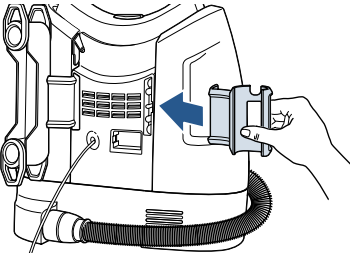

Snap the hose grip bracket into the back of the machine on the clean tank side.

4

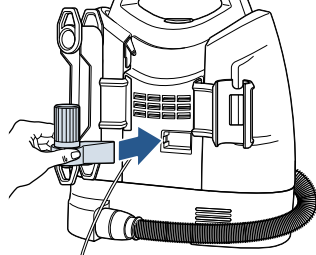

Snap the second tool storage (select models) into the back between the cord wrap and hose grip bracket.

5

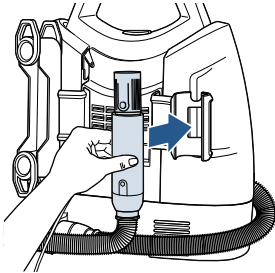

Then wrap the flex hose around the unit and snap hose grip into bracket.

6

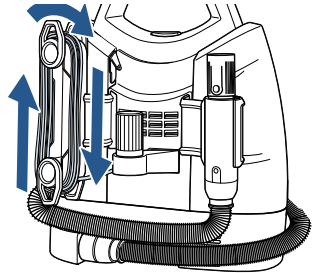

Wrap the power cord around the cord wrap.

Filling the Solution Tank

1

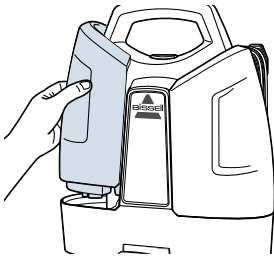

Remove the tank by lifting it straight up and away from the unit.

2

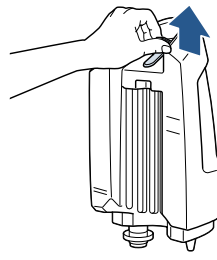

Pull black tab to reveal tank opening. The plug rotates out of the way for easy filling.

3

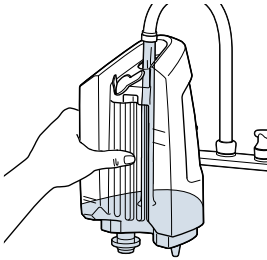

Add water to the indicated fill line on the solution tank.

4

FORMULA

BOOST

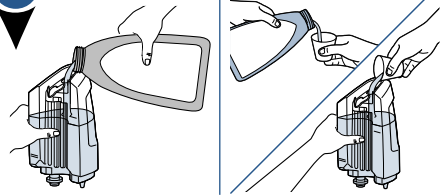

Add formula to the indicated fill line on the solution tank. Add 1 ounce of any BISSELL boost, if desired.

NOTE: Follow the fill lines on your clean tank to add the correct amount of hot tap water (140 degrees F)/ 60 degrees C) MAX) and portable machine formula. Note: There are different directions on the tank for small and large messes.
DO NOT BOIL OR MICROWAVE WATER.

5

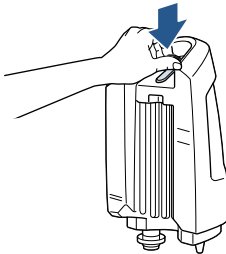

Replace the plug by rotating into place and pressing gently onto tank.

6

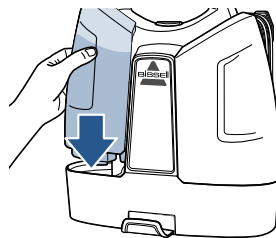

Replace tank by lining the tank bottom with indentations on machine. Press down firmly on tank to secure in position.

Pre-Treating

IMPORTANT: Check the manufacturer's tag before cleaning upholstery. "W" or "WS" on the tag means you can use your cleaner. If tag is coded with an "S" (with diagonal strike-through), or says "Dry Clean Only," do not proceed. If manufacturer's tag is missing or not coded, check with your furniture dealer.

WHY PRETREAT? Cleaning effectiveness will be enhanced if you pre-treat heavily stained or highly soiled areas.

1

Check the manufacturer's tag before cleaning upholstery. "W" or "WS" on the tag means you can use your machine.

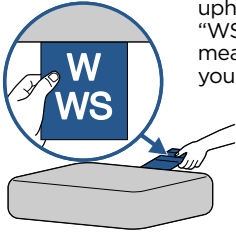

2

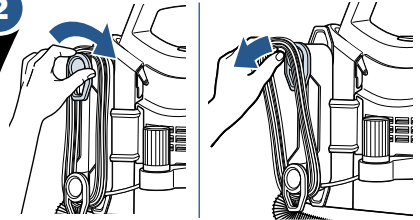

Twist the Quick Release™ cord wrap clockwise to quickly unwrap power cord. Plug in unit and press power button beneath the handle to turn it ON.

3

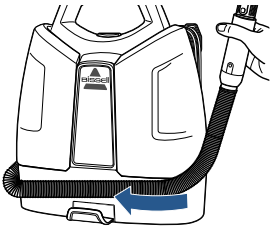

Release the flex hose from the hose grip bracket. Unwrap flex hose completely from around the unit.

4

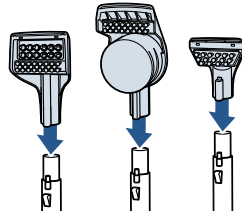

Select desired tool for spot cleaning. Insert tool on end of hose until it clicks into place.

5

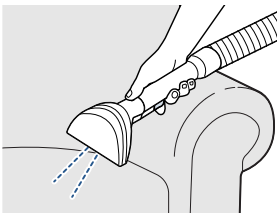

Hold the 3" tough stain tool just above the carpet or upholstery to be cleaned. Press the trigger to mist solution over the soiled area.

6



Let cleaning solution set for 5 minutes before cleaning.

NOTE: When pre-treating with the deep reach tool or deep stain tool, it should be kept in contact with the carpet as noted on the next page.

Cleaning with Tools

WARNING

Keep spray away from face. Failure to do so may result in personal injury.

CLEANING WITH THE 3"/4" TOUGH STAIN TOOL

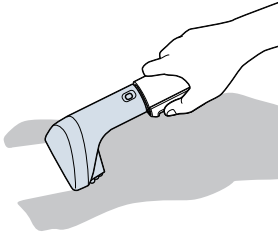

Attach the 3"/4" Tough Stain Tool to the handheld cleaning hose. Press the spray trigger to mist solution over and onto the soiled area. Release spray trigger and gently scrub the stain.

To lift the stain away, apply downward pressure on the tool and slowly pull it toward you. Then use "drying strokes" (by not pressing down trigger) to remove remaining moisture. Repeat as needed.

CLEANING WITH THE DEEP STAIN/REACH TOOL (select models)

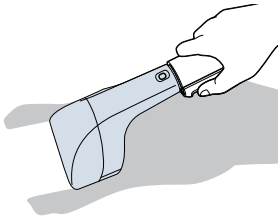

Attach the Deep Stain/Reach tool to the cleaning hose. Set the tool directly on top of the carpet before pulling the spray trigger to inject formula deep into the carpet fibers.

Always keep the tool in direct contact with carpeting to avoid over-spraying.

CLEANING WITH THE 3-N-1 STAIR TOOL (select models)

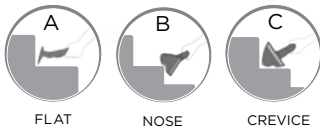

FLAT

NOSE

CREVICE

Attach the 3-N-1 tool to the cleaning hose. This versatile 3-way tool sprays, scrubs and suctions up dirt and stains from the outer curves, corner and tread of a carpeted stairs. Twist the tool head to desired setting to clean. The downward facing edge is the active cleaning mode: (a) use the flat area to clean top of stairs, (b) use pointed edge to clean inside crevice, (c) use indented area to clean outer corner.

CLEANING WITH THE HYDRORINSE™ TOOL (select models)

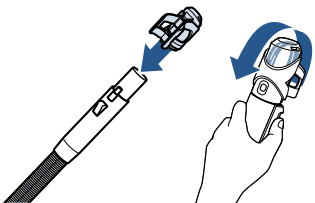

Attach the HyrdoRinse™ tool to the cleaning hose.

Hold the hose and attachment in an upright position. Then **hold down the trigger** to rinse the hose for 30 seconds.

The HydroRinse™ tool can be stored on the right handle or on the hose in between use.

NOTE: Ensure that the cleaning solution and water are in the tank before use.

Cleaning with Stain Trapper Tool

WARNING

Keep spray away from face. Failure to do so may result in personal injury.

1

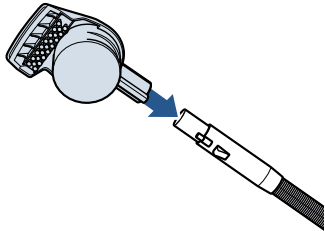

Attach the Stain Trapper tool to the end of the hose.

2

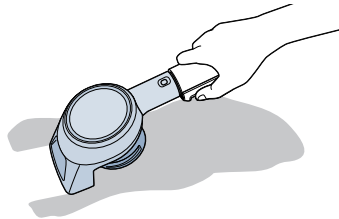

Slowly move the tool back and forth over the stain. Be careful not to move the tool back and forth too quickly or soiled water will flow back into the hose.

3

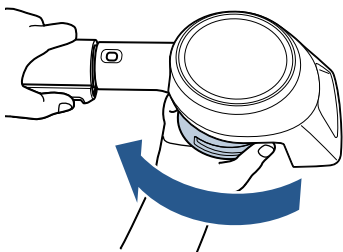

To empty the Stain Trapper tool, rotate the small tank on the bottom of the tool to unlock it.

4

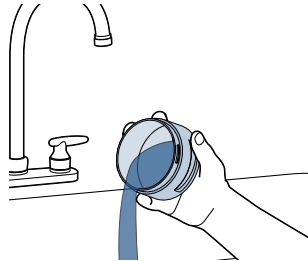

Dump dirty water into a sink or toilet and rinse the tank out with clean water.

5

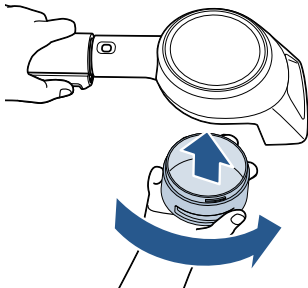

Replace the tank by lining up the locking teeth with their mating slots (make sure the two teeth that are closest together are pointed toward the brush). Turn the tank to lock it into place.

CLEANING THE STAIN TRAPPER TOOL: Clean the front of the tool by removing the plate over the suction plate. Pull down to remove and rinse with water. Then replace the plate by sliding back into place.

Empty Dirty Water Tank

⚠️ WARNING

To reduce the risk of electric shock, turn power OFF and disconnect from electrical outlet before performing maintenance or troubleshooting.

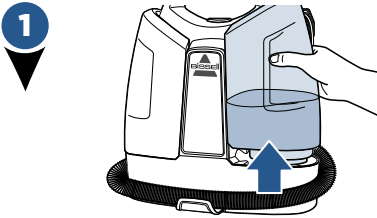

1 To remove the dirty water collection tank simply lift up on the tank from the base of the machine.

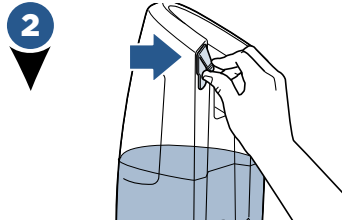

2 Pull tab to remove plug from tank.

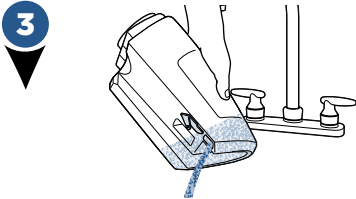

3 Carefully empty dirty water tank, as some water may potentially enter/drain from center float stack.

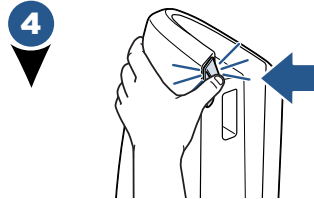

4 Close the tank plug and return tank to unit. Ensure tank is secure before use.

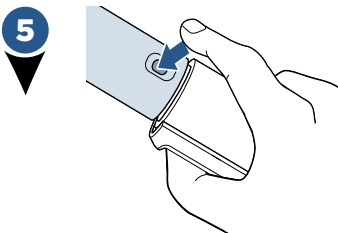

5 To disconnect the cleaning tools from the hose grip, push down on the button and pull straight off. (Do NOT twist tool to remove it.)

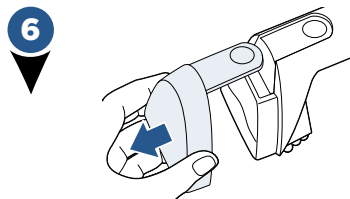

6 The front of the 3" tough stain tool, deep stain tool, 3-N-1 and stain trapper tool (select models) can be removed for easy cleaning. Press the button on top of the tool and slide its front off the tool base. Rinse under water and return to tool.

NOTE: Store unit in protected, dry area, at room temperature (40 degrees F to 110 degrees F).

NOTICE

To reduce the risk of a leaking condition, do not store unit where freezing may occur. Damage to internal components may result.

Clean the Float Stack

⚠ WARNING

To reduce the risk electric shock, turn power OFF and disconnect from electrical outlet before performing maintenance or troubleshooting.

1

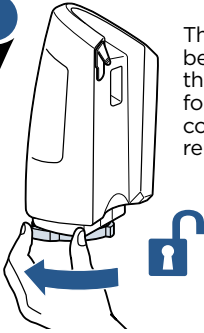

The float stack can be removed from the dirty water tank for cleaning. Turn it counterclockwise to remove it.

2

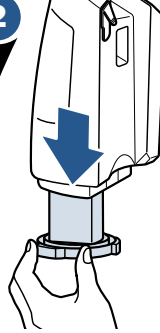

Remove the float stack from the dirty water tank.

3



Rinse with water until all debris is removed and let air dry.

4

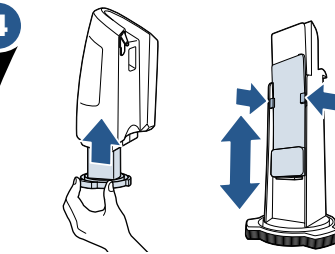

Return the float stack to the dirty tank. Ensure float is installed before returning the float stack to the dirty tank.

5

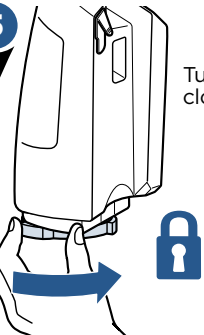

Turn the float stack clockwise to lock.

6

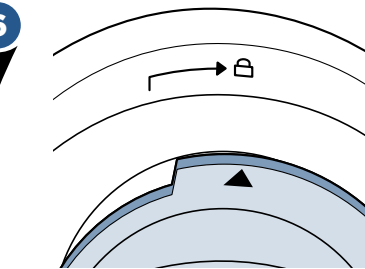

Ensure the arrow on the float stack lines up with the lock icon.

Thermal Protector

An internal thermal protector has been designed into your carpet cleaner to protect it from overheating. When the thermal protector activates, the suction motor will stop operating. If this happens proceed as follows:

1



Turn the cleaner OFF.

2

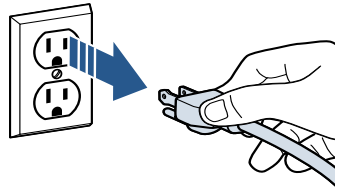

Unplug cleaner from the electrical outlet.

3

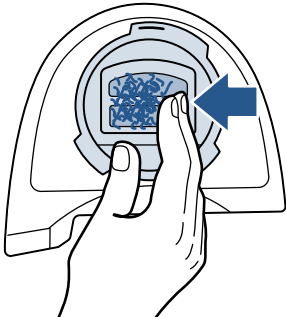

Check the end of the hose and tool for blockages and remove if necessary. Check the float stack for clogs and remove debris.

4

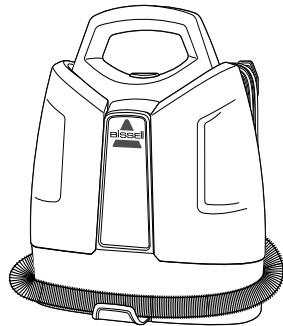

Let the motor cool for approximately 30 minutes. The thermal protector will automatically reset and cleaning may continue once plugged back in.

NOTE: If the thermal protector continues to activate after following the above steps, your cleaner may need servicing. Call BISSELL Consumer Care or visit the website.

Troubleshooting

WARNING

To reduce the risk of electric shock, turn power switch off and disconnect from electrical outlet before performing maintenance or troubleshooting checks.

Problem	Possible causes	Remedies
Reduced spray or no spray	Spray nozzle clogged.	Clean spray nozzle using an unfolded paper clip.
	Clean water/solution tank empty.	Check/fill tank.
	Clean water/solution tank insert clogged.	Clean insert at bottom of clean water/solution tank.
	Pump needs priming.	Gently lift clean water/solution tank while depressing the spray trigger OR gently squeeze clean tank while depressing spray trigger.
	Clean tank not fully seated.	Remove and reinstall clean tank.
Spot cleaner won't pick up cleaning solution	Poor upholstery/carpet tool position.	Reposition upholstery/carpet tool on surface, follow recommended cleaning procedures.
	Dirty water tank is full.	Empty dirty water tank.
	Excess solution in flex hose.	Lift tool and point upwards to allow water in hose to flow into the dirty water tank.
	Incorrect cleaning formula.	Use BISSELL 2X Portable Machine formulas only.
	Dirty tank is improperly seated onto base.	Remove dirty tank and reseal onto unit.
Dirty tank plug is unplugged.	Push in dirty tank plug until properly sealed.	
Deep Stain Tool is Over-Spraying Formula (Formula is Spraying Out the Sides)	Formula trigger is being pulled when tool is above carpeting.	Make sure the Deep Stain Tool's formula injection needles are burrowed deeply within your carpeting before pressing the formula spray trigger. To avoid over-spraying, make sure the tool stays in direct contact with the carpet at all times.
	Deep Stain Tool is being used on upholstery.	The Deep Stain Tool is designed for high-pile carpets and rugs. Switch to the 3" Tough Stain Tool for upholstery cleaning.
Dirty Water Tank Leaking	Duckbill valve is dirty.	Clean the duckbill valve that is located at the bottom of the dirty water tank. Once cleaned, make sure it is placed securely back in place.
	Float stack not fully locked on dirty tank.	Remove float stack and twist until arrow is aligned with lock symbol on dirty tank pg. 12.
	Dirty tank not properly seated onto machine.	Remove and reseal onto unit.

Warranty

This warranty gives you specific legal rights, and you may also have other rights which may vary from state to state. If you need additional instruction regarding this warranty or have questions regarding what it may cover, please contact BISSELL Consumer Care by e-mail or telephone as described below.

Limited Two-Year Warranty

Subject to the *EXCEPTIONS AND EXCLUSIONS identified below, upon receipt of the product BISSELL will repair or replace (with new or remanufactured components or products), at BISSELL's option, free of charge from the date of purchase by the original purchaser, for two years any defective or malfunctioning part.

See information below on "If your BISSELL product should require service".

This warranty applies to product used for personal, and not commercial or rental service. This warranty does not apply to fans or routine maintenance components such as filters, belts, or brushes. Damage or malfunction caused by negligence, abuse, neglect, unauthorized repair, or any other use not in accordance with the User's Guide is not covered.

BISSELL IS NOT LIABLE FOR INCIDENTAL OR CONSEQUENTIAL DAMAGES OF ANY NATURE ASSOCIATED WITH THE USE OF THIS PRODUCT. BISSELL'S LIABILITY WILL NOT EXCEED THE PURCHASE PRICE OF THE PRODUCT.

Some states do not allow the exclusion or limitation of incidental or consequential damages, so the above limitation or exclusion may not apply to you.

*EXCEPTIONS AND EXCLUSIONS FROM THE TERMS OF THE LIMITED WARRANTY

THIS WARRANTY IS EXCLUSIVE AND IN LIEU OF ANY OTHER WARRANTIES EITHER ORAL OR WRITTEN. ANY IMPLIED WARRANTIES WHICH MAY ARISE BY OPERATION OF LAW, INCLUDING THE IMPLIED WARRANTIES OF MERCHANTABILITY AND FITNESS FOR A PARTICULAR PURPOSE, ARE LIMITED TO THE TWO YEAR DURATION FROM THE DATE OF PURCHASE AS DESCRIBED ABOVE.

Some states do not allow limitations on how long an implied warranty lasts so the above limitation may not apply to you.

NOTE: Please keep your original sales receipt. It provides proof of date of purchase in the event of a warranty claim.

Service

If your BISSELL product should require service:

Contact BISSELL Consumer Care to locate a BISSELL Authorized Service Center in your area. If you need information about repairs or replacement parts, or if you have questions about your warranty, contact BISSELL Consumer Care.

Website:

www.BISSELL.com

E-mail:

www.BISSELL.com/email-us

Call:

BISSELL Consumer Care
1-800-237-7691
Monday - Friday 8am - 10pm ET
Saturday 9am - 8pm ET
Sunday 10am - 7pm ET

Please do not return this product to the store.

Other maintenance or service not included in the manual should be performed by an authorized service representative.

For any questions or concerns, BISSELL is happy to be of service. Contact us directly at 1-800-237-7691.

Register your product today!

Registering is quick, easy and offers you benefits over the lifetime of your product.

You'll receive:

BISSELL Rewards Points

Automatically earn points for discounts and free shipping on future purchases.

Faster Service

Supplying your information now saves you time should you need to contact us with questions regarding your product.

Product Support Reminders and Alerts

We'll contact you with any important product maintenance reminders and alerts.

Special Promotions

Optional: Register your email to receive notice of offers, contests, cleaning tips and more!

Visit www.BISSELL.com/registration!

Visit the BISSELL website: www.BISSELL.com

When contacting BISSELL, have model number of cleaner available.

Please record your Model Number: _____

Please record your Purchase Date: _____

NOTE: Please keep your original sales receipt. It provides proof of purchase date in the event of a warranty claim. See the Warranty page for details.

For cleaning tips and more visit www.BISSELL.com or find us at:



BISSELL



BISSELLClean



BISSELLClean



BISSELL



BISSELL

We can't wait to hear from you!

Rate this product and let us (and millions of your closest friends) know what you think!

www.BISSELL.com



©2018 BISSELL Homecare, Inc.
Grand Rapids, Michigan
All rights reserved. Printed in China
Part Number 161-3758 03/18
Visit our website at: www.BISSELL.com

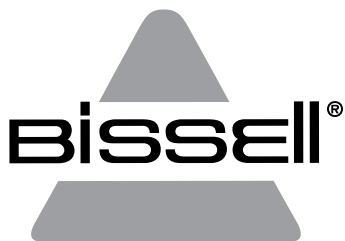

SPOTCLEAN®/ LITTLE GREEN®

GUÍA DEL USUARIO
SERIES 2459, 5207, 6119, 9749



¿Prefiere ver videos?
Busque este ícono y
mire nuestro video
instructivo en línea en

[www.BISSELL.com/
videos](http://www.BISSELL.com/videos)

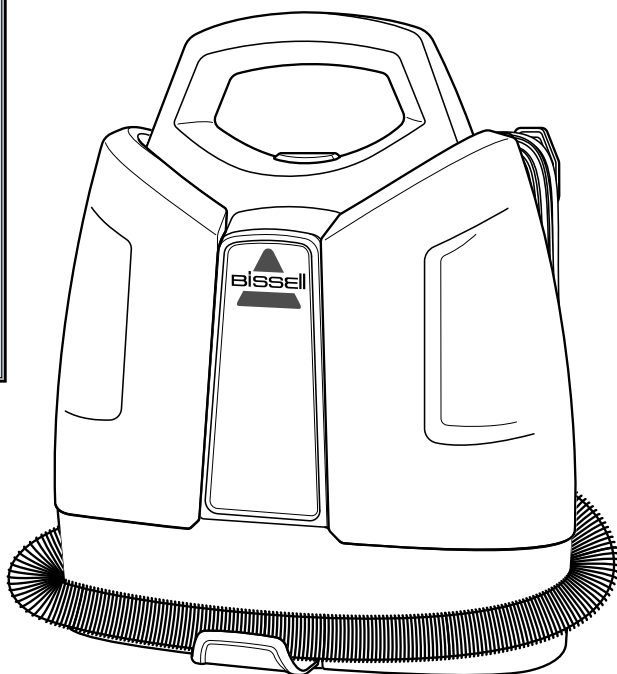

INSTRUCCIONES IMPORTANTES DE SEGURIDAD

LEA TODAS LAS INSTRUCCIONES ANTES DE UTILIZAR SU LIMPIADOR

PROFUNDO PORTÁTIL. Al usar electrodomésticos, debe respetar las siguientes medidas de precaución básicas:

⚠️ ADVERTENCIA PARA REDUCIR EL RIESGO DE INCENDIO, DESCARGAS ELÉCTRICAS O LESIONES:

- » Conecte solo a un tomacorriente con la debida puesta a tierra. Consulte las instrucciones de puesta a tierra. No modifique el enchufe con puesta a tierra de 3 clavijas.
- » No deje el electrodoméstico enchufado. Desenchúfelo del tomacorriente cuando no esté en uso y antes de repararlo.
- » No lo exponga a la lluvia. Almacénelo en interiores.
- » No permita que se use como un juguete. Es necesaria una estricta supervisión cuando los niños lo utilicen o estén cerca.
- » No use este electrodoméstico para otro fin que no sea el especificado en esta Guía del usuario. Use solo los accesorios recomendados por el fabricante.
- » No lo utilice si el enchufe o el cable están dañados. Si el electrodoméstico no funciona correctamente, ha sufrido caídas, se ha dañado, se ha dejado en el exterior o se ha caído al agua, llévelo a un centro de servicio autorizado para su reparación.
- » Siempre instale el flotador antes de realizar cualquier operación para aspirar algo húmedo.
- » No lo jale ni transporte del cable, no use el cable como manija, no cierre puertas sobre el cable ni jale del cable alrededor de esquinas o bordes filosos. No pase el electrodoméstico por encima del cable. Mantenga el cable alejado de superficies calientes.
- » No jale del cable para desenchufarlo. Para desenchufarlo, tome el enchufe, no el cable.
- » No manipule el enchufe ni el electrodoméstico con las manos mojadas.
- » No coloque ningún objeto en las aberturas. No use el electrodoméstico si hay aberturas bloqueadas; mantenga las aberturas libres de polvo, pelusas, cabellos o cualquier objeto que pueda reducir el flujo de aire.
- » Mantenga el cabello, las ropas holgadas, los dedos y todas las partes del cuerpo lejos de aberturas y piezas en movimiento.
- » Apague todos los controles antes de enchufar o desenchufar el electrodoméstico.
- » Tenga sumo cuidado cuando limpie sobre escaleras.
- » No use el electrodoméstico para aspirar líquidos inflamables o combustibles (líquido para encendedores, gasolina, queroseno, etc.) ni lo use en áreas en que estos estén presentes.
- » No utilice el electrodoméstico en un ambiente cerrado lleno de vapores despedidos por pinturas a base de aceite, disolventes de pintura, algunas sustancias repelentes de polillas, polvo inflamable u otros vapores explosivos o tóxicos.
- » No lo use para aspirar materiales tóxicos (blanqueador de cloro, amoníaco, limpiador para desagüe, etc.).
- » No aspire objetos encendidos o humeantes, tales como cigarrillos, fósforos o cenizas calientes.
- » Utilice solo los productos de limpieza BISSELL formulados para usarse con este electrodoméstico, con el fin de evitar el daño de los componentes internos. Consulte la sección de Líquido de limpieza de esta guía.
- » Mantenga el electrodoméstico sobre una superficie nivelada.
- » No transporte el electrodoméstico mientras esté en uso.

GUARDE ESTAS INSTRUCCIONES PARA USO FUTURO

Este modelo es solo para uso doméstico. El uso comercial de esta unidad anula la garantía del fabricante.

⚠️ ADVERTENCIA

La conexión inapropiada del conductor de puesta a tierra del equipo puede causar peligro de descarga eléctrica. Consulte a un electricista o personal de mantenimiento calificado si no está seguro de si el tomacorriente tiene una puesta a tierra adecuada. **NO MODIFIQUE EL ENCHUFE.** Si el enchufe no encaja en el tomacorriente, pídale a un electricista calificado que instale el tomacorriente adecuado. Este electrodoméstico está diseñado para utilizarse en un circuito nominal de 120 voltios y cuenta con un accesorio de puesta a tierra similar al que se muestra en la ilustración. Asegúrese de que el electrodoméstico esté conectado a un tomacorriente con la misma configuración que el enchufe. No debe utilizarse ningún adaptador para enchufes con este electrodoméstico.

INSTRUCCIONES DE PUESTA A TIERRA

Este electrodoméstico debe conectarse a un sistema de cableado con puesta a tierra. En caso de malfuncionamiento o avería, la puesta a tierra hace que pase la menor resistencia de corriente eléctrica y reduce el riesgo de descarga eléctrica. El cable para este electrodoméstico cuenta con un conductor de puesta a tierra del equipo y un enchufe con puesta a tierra. Debe conectarse solo a un tomacorriente correctamente instalado y con puesta a tierra que cumpla con todas las ordenanzas y códigos locales.



Gracias por comprar un limpiador de alfombras portátil BISELL.

Amamos la limpieza y estamos ansiosos por compartir uno de nuestros innovadores productos con usted. Queremos asegurarnos de que dentro de dos años el limpiador de alfombras portátil funcione igual que hoy; por eso, esta guía presenta sugerencias sobre el uso (páginas de 6 a 10), el mantenimiento (páginas de 11 a 13) y, si en caso de problemas, la guía de solución de problemas (página 14).

En tan solo unos pasos de ensamblaje, estará todo listo para que pueda quitar manchas. Vaya a la página 6 y comencemos.



Lo que hay en la caja

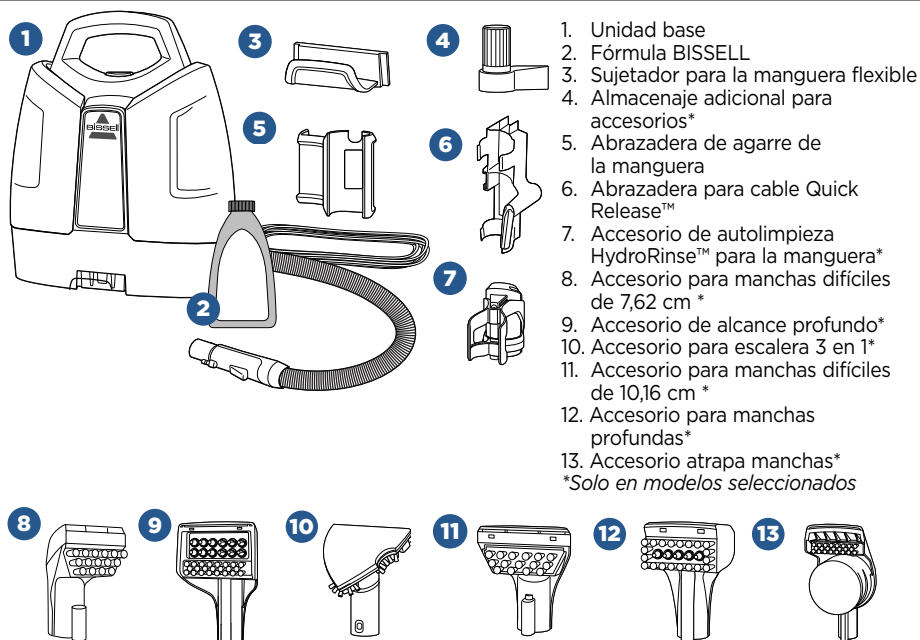

NOTA: los accesorios estándar pueden variar según el modelo. Para saber qué debe estar incluido en su compra, consulte la lista de "Contenidos de la caja" en la solapa superior de la misma.

Instrucciones de seguridad.....	2	Solución de problemas.....	14
Vista del producto.....	4	Garantía.....	15
Fórmula de limpieza.....	5	Reparación.....	15
Funcionamiento.....	6-10	Registro del producto.....	16
Mantenimiento y cuidado.....	11-13	Atención al consumidor.....	16

Vista del producto

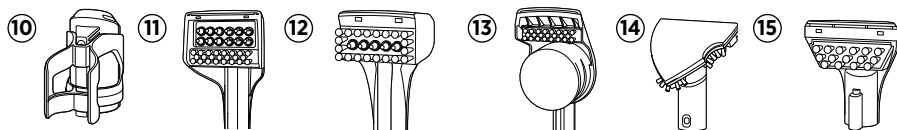
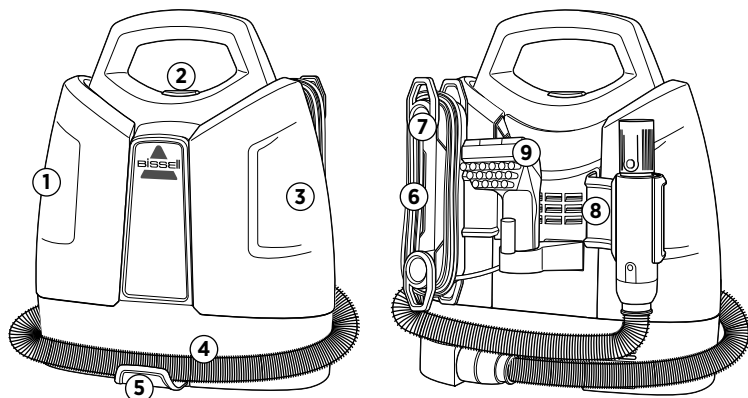

- | | |
|---|---|
| <ul style="list-style-type: none"> 1. Tanque de agua limpia o solución 2. Botón de encendido 3. Tanque de agua sucia 4. Manguera flexible 5. Sujetador para la manguera flexible | <ul style="list-style-type: none"> 9. Accesorio para manchas difíciles de 7,62 cm * 10. Accesorio de autolimpieza HydroRinse™ para la manguera* 11. Accesorio de alcance profundo* 12. Accesorio para manchas profundas* 13. Accesorio atrapa manchas* 14. Accesorio para escalera 3 en 1* 15. Accesorio para manchas difíciles de 10,16 cm* |
|---|---|

*Solo en modelos seleccionados

Fórmula de limpieza

ADVERTENCIA

Para reducir el riesgo de incendio y descarga eléctrica causado por el daño de los componentes internos, utilice solo las fórmulas de limpieza BISSELL diseñadas para utilizarse con esta máquina.

Tenga a mano una buena cantidad de la fórmula BISSELL Spot & Stain Cleaner original para máquinas portátiles para limpieza de manchas y limpie en el momento que más le convenga. Utilice siempre las fórmulas de limpieza originales de BISSELL.



Fórmula BISSELL
Pet Oxy Boost
para alfombras
y tapicería



Fórmula BISSELL
Oxy Boost para
alfombras y
tapicería



Fórmula BISSELL
Boost Pro para
alfombras y
tapicería



Fórmula
BISSELL 2X Pet
Stain & Odor



Fórmula
BISSELL
Professional Spot
& Stain + Oxy

Utilice la fórmula
Professional
para obtener
resultados
de limpieza
óptimos.

AVISO: el uso de fórmulas de limpieza que contienen aceite de limón o pino podría dañar el electrodoméstico y anular la garantía. Tampoco deben utilizarse limpiadores de manchas químicos o removedores de aceite a base de solventes para pisos. Estos productos pueden tener una reacción con los materiales plásticos utilizados en su limpiador, causando roturas o picaduras.

Ensamblaje

⚠️ ADVERTENCIA

No enchufe su limpiador hasta haber comprendido todas las instrucciones y procedimientos de funcionamiento.

1

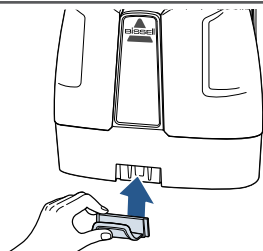

Deslice el sujetador para la manguera flexible hacia la abertura de la parte frontal de la máquina. Escuchará un “chasquido” cuando esté segura en su lugar.

2

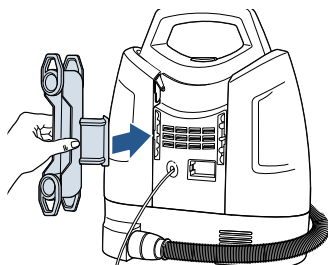

Fije la abrazadera para cable encajándola en su lugar en el lado del tanque de recolección de la máquina.

3

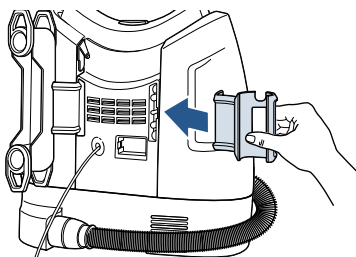

Encaje a presión la abrazadera del agarre de la manguera en la parte posterior de la máquina en el costado del tanque de agua limpia.

4

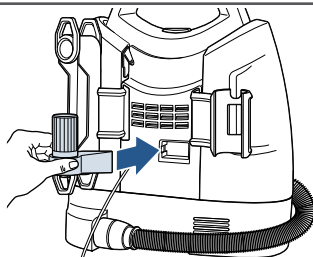

Encaje el segundo almacenaje de accesorios (modelos seleccionados) en la parte posterior entre la abrazadera para cable y la abrazadera del agarre de la manguera.

5

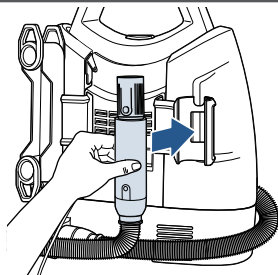

Luego, enrolle la manguera flexible alrededor de la unidad y encaje a presión el agarre de la manguera en la abrazadera.

6

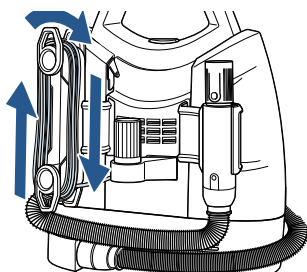

Enrolle el cable eléctrico alrededor de la abrazadera para cable.

Llenado del tanque de solución

1

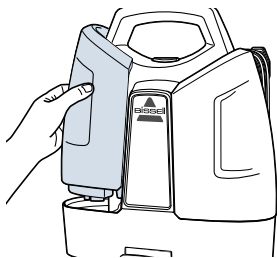

Retire el tanque levantándolo en forma recta hacia arriba y hacia fuera de la unidad.

2

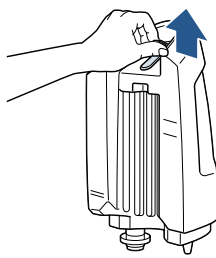

Jale la lengüeta negra para ver la apertura del tanque. El tapón gira hacia fuera para un llenado fácil.

3

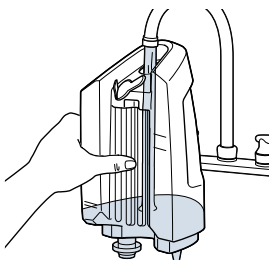

Agregue agua hasta la línea indicada en el tanque de solución.

4

FÓRMULA

ACELERADOR

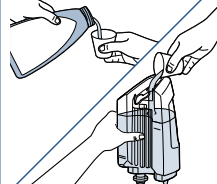
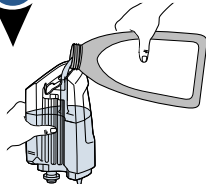

Agregue la fórmula hasta la línea indicada en el tanque de solución. Si lo desea, añada 29,57 ml (1 onza) de cualquier acelerador BISSELL.

NOTA: siga las líneas de llenado en el tanque de agua limpia para agregar la cantidad correcta de agua caliente del grifo (60° C o 140° F como máximo) y fórmula para máquinas portátiles. Nota: hay distintas instrucciones en el tanque para suciedades leves o más complejas. **NO HIERVA EL AGUA NI LA PONGA EN EL MICROONDAS.**

5

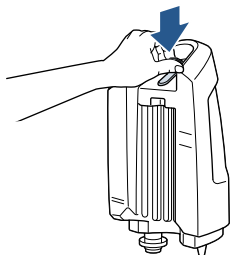

Cambie el tapón girándolo a su lugar y presionándolo suavemente contra el tanque.

6

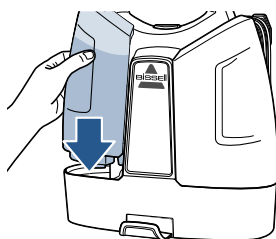

Vuelva a colocar el tanque alineando la parte inferior de este con las hendiduras de la máquina. Presione hacia abajo con firmeza en el tanque para fijarlo en su lugar.

Tratamiento previo

IMPORTANTE: revise la etiqueta del fabricante antes de limpiar tapicería. Si aparece "W" o "WS" en la etiqueta, significa que puede utilizar su limpiador. Si la etiqueta tiene un código "S" (con una diagonal que lo cruza) o dice "Solo limpieza en seco", no continúe. Si falta la etiqueta del fabricante o esta no tiene código, consulte a su proveedor de muebles.

¿POR QUÉ REALIZAR UN TRATAMIENTO PREVIO? La eficacia de la limpieza mejorará si aplica tratamientos previos en las áreas muy manchadas o muy sucias.

1

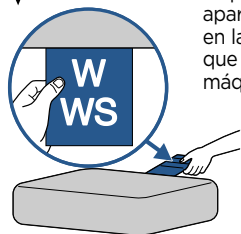

Revise la etiqueta del fabricante antes de limpiar tapicería. Si aparece "W" o "WS" en la etiqueta, significa que puede utilizar su máquina.

2

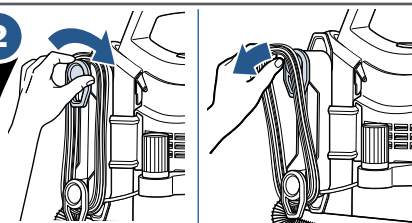

Gire la abrazadera para cable Quick Release™ en dirección de las manecillas del reloj para liberar rápidamente el cable de alimentación. Enchufe la unidad y presione el botón de encendido debajo de la manija para encenderla.

3

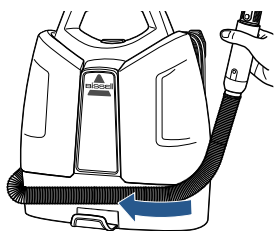

Suelte la manguera flexible de la abrazadera del agarre de la manguera. Desenrolle completamente la manguera flexible de alrededor de la unidad.

4

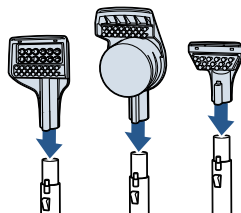

Seleccione el accesorio para la limpieza de manchas. Inserte el accesorio en el extremo de la manguera hasta que calce en su lugar.

5

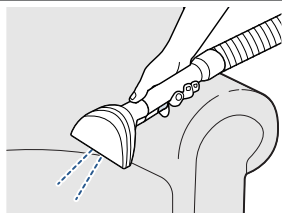

Sostenga el accesorio para manchas difíciles de 7,62 cm justo por sobre la superficie de la alfombra o el tapiz que va a limpiar. Presione el gatillo para nebulizar la solución sobre el área sucia.

6



Deje fraguar la solución de limpieza durante 5 minutos antes de comenzar a limpiar.

NOTA: cuando realice tratamiento previo con el accesorio de alcance profundo o el accesorio para manchas profundas, se debe mantener el contacto con la alfombra como se indica en la página siguiente.

Limpeza con accesorios

ADVERTENCIA

Mantenga el chorro alejado del rostro. El incumplimiento de dicho paso puede provocar lesiones personales.

LIMPIEZA CON EL ACCESORIO PARA MANCHAS DIFÍCILES DE 7,62 CM Y DE 10,16 CM

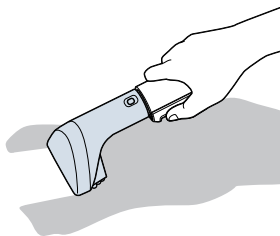

Fije el accesorio para manchas difíciles de 7,62 cm o el de 10,16 cm a la manguera de limpieza manual. Presione el gatillo de rociado para nebulizar la solución sobre la área sucia. Suelte el gatillo de rociado y frote suavemente la mancha.

Para quitar la mancha, aplique presión hacia abajo en el accesorio y jálelo lentamente hacia usted. Luego, use “pasadas de secado” (sin presionar el gatillo hacia abajo) para extraer la humedad restante. Repita según sea necesario.

LIMPIEZA CON EL ACCESORIO PARA MANCHAS PROFUNDAS O CON EL ACCESORIO DE ALCANCE PROFUNDO (solo en modelos seleccionados)

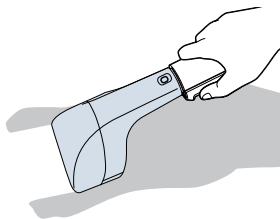

Fije el accesorio para manchas profundas o el accesorio de alcance profundo a la manguera de limpieza.

Coloque el accesorio directamente sobre la alfombra antes de apretar el gatillo de rociado para inyectar la fórmula de manera profunda en las fibras de la alfombra.

Siempre mantenga el accesorio en contacto directo con las alfombras para evitar el rociado excesivo.

LIMPIEZA CON EL ACCESORIO PARA ESCALERAS 3 EN 1 (solo en modelos seleccionados)



Fije el accesorio 3 en 1 a la manguera de limpieza. Este versátil accesorio de 3 vías rocía, restriega y aspira la suciedad y las manchas de las curvas exteriores, las esquinas y los escalones de las escaleras alfombradas. Gire el cabezal del accesorio hasta el ajuste deseado para limpiar. El borde orientado hacia abajo es el modo de limpieza activo: (a) use el área plana para limpiar la parte superior de las escaleras; (b) use el borde en punta para limpiar las ranuras interiores; (c) use el área dentada para limpiar las esquinas exteriores.

LIMPIEZA CON EL ACCESORIO HYDRORINSE™ (solo en modelos seleccionados)

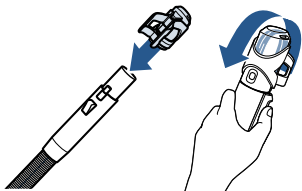

Fije el accesorio Hydrorinse™ a la manguera de limpieza. Sostenga la manguera y el accesorio en posición vertical. Luego, **mantenga presionado el gatillo** durante 30 segundos para enjuagar la manguera.

NOTA: asegúrese de que el tanque tenga solución de limpieza y agua antes de usar el limpiador.

Limpeza con el accesorio atrapa manchas

⚠️ ADVERTENCIA

Mantenga el chorro alejado del rostro. El incumplimiento de dicho paso puede provocar lesiones personales.

1

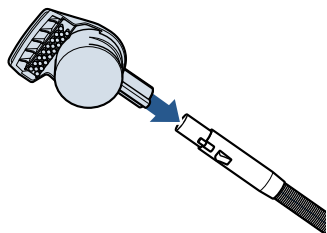

Fije el accesorio atrapa manchas al extremo de la manguera.

2

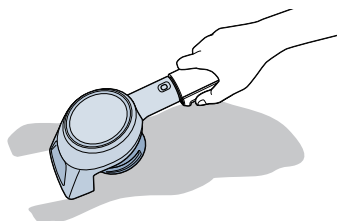

Mueva lentamente el accesorio hacia atrás y hacia delante sobre la mancha. Tenga cuidado de no mover el accesorio hacia delante y hacia atrás demasiado rápido o podría devolverse agua sucia dentro de la manguera.

3

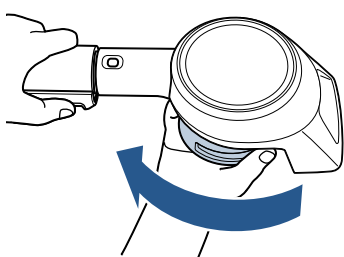

Para vaciar el accesorio atrapa manchas, gire el pequeño tanque en la parte inferior de esta para desbloquearlo.

4



Vierta el agua sucia en un lavabo o un inodoro y enjuague el tanque con agua limpia.

5

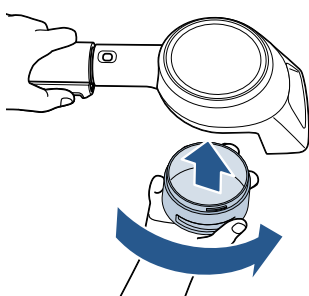

Vuelva a colocar el tanque alineando los dientes de bloqueo con las ranuras de acoplamiento respectivas (asegúrese de que los dos dientes que se encuentran más juntos apunten hacia el cepillo). Gire el tanque para bloquearlo en su lugar.

LIMPIEZA DEL ACCESORIO ATRAPA MANCHAS: Limpie la parte frontal del accesorio retirando la placa que se encuentra sobre la placa de succión. Jale hacia abajo para retirarla y enjuáguela con agua. Luego, vuelva a colocar la placa deslizándola nuevamente en su lugar.

Vacíe el tanque de agua sucia

⚠️ ADVERTENCIA

Para reducir el riesgo de descarga eléctrica, coloque el interruptor de encendido en la posición OFF (Apagado) y desconecte el enchufe del tomacorriente antes de realizarle mantenimiento a la unidad o solucionar problemas.

1

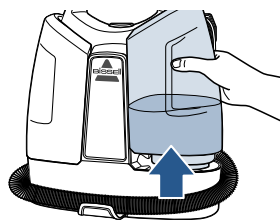

Para retirar el tanque recolector de agua sucia, solo levante el tanque de la base de la máquina.

2

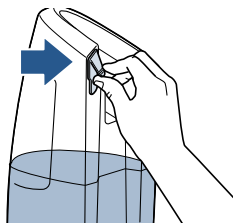

Jale la lengüeta para quitar el tapón del tanque.

3

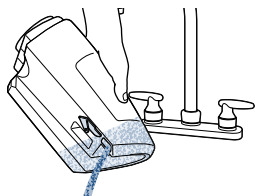

Vacíe con cuidado el tanque de agua sucia, ya que podría ingresar o filtrarse algo de agua desde el cañón flotante central.

4

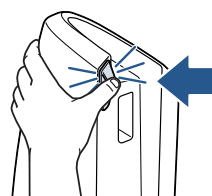

Cierre el tapón del tanque y vuelva a colocarlo en la unidad. Asegúrese de que el tanque esté asegurado antes de usar el limpiador.

5

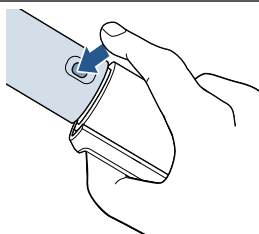

Para desconectar los accesorio de limpieza del agarre de la manguera, presione el botón y jálelo hacia afuera en forma recta. (NO tuerza el accesorio para retirarlo).

6

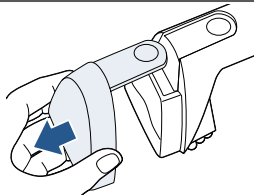

Se puede retirar la parte frontal del accesorio para manchas difíciles de 7,62 cm, el accesorio para manchas profundas, el accesorio 3 en 1 y el accesorio atrapa manchas (solo en modelos seleccionados) para una limpieza fácil. Presione el botón que se encuentra en la parte superior del accesorio y deslice la parte frontal hacia fuera de la base. Enjuague en agua y vuelva a colocarla en el accesorio.

NOTA: almacene la unidad en un área protegida y seca, a temperatura ambiente (entre 4,4°C (40° F) y 43,3 °C (110° F)).

AVISO

Para reducir el riesgo de fuga, no almacene la unidad en un lugar donde se pueda congelar. Se podrían producir daños en los componentes internos.

Limpié el cañón flotante

⚠️ ADVERTENCIA

Para reducir el riesgo de descarga eléctrica, coloque el interruptor de encendido en la posición OFF (Apagado) y desconecte el enchufe del tomacorriente antes de realizarle mantenimiento a la unidad o solucionar problemas.

1



Puede retirar el cañón flotante del tanque de agua sucia para limpiarlo. Gírelo en dirección contraria a las manecillas del reloj para hacerlo.

2

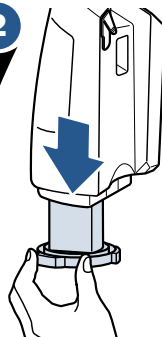

Retire el cañón flotador del tanque de agua sucia.

3



Enjuague con agua hasta eliminar todos los residuos y deje secar al aire.

4

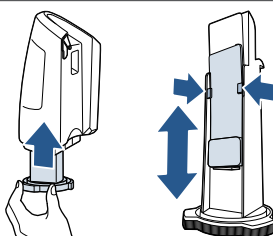

Vuelva a colocar el cañón flotador en el tanque de agua sucia. Asegúrese de que el flotador esté instalado antes de volver a colocar el cañón flotador en el tanque de agua sucia.

5



Gire el cañón flotador en dirección de las manecillas del reloj para fijarlo.

6

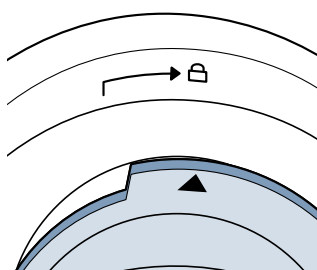

Asegúrese de que la flecha en el cañón flotador quede alineada con el ícono de bloqueo.

Protector térmico

Su limpiador de alfombras posee un protector térmico interno diseñado para protegerlo del sobrecalentamiento. Si se activa el protector térmico, el motor de succión dejará de funcionar. Si esto ocurre, haga lo siguiente:

1

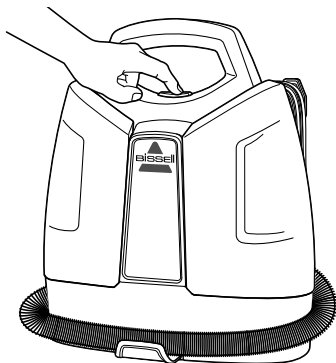

Apague el limpiador.

2

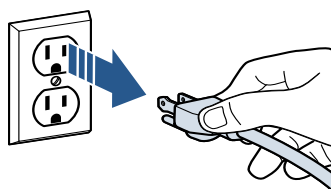

Desenchufe el limpiador del tomacorriente.

3

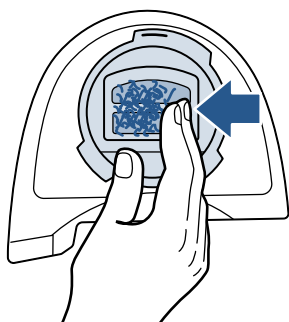

Revise los extremos de la manguera y de el accesorio no estén bloqueados y retirelos si es necesario. Verifique que el cañón flotador no tenga obstrucciones y retire los desechos.

4

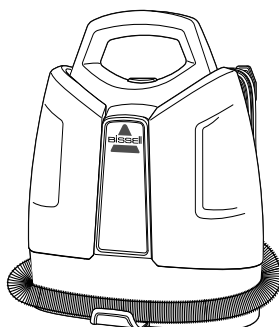

Deje enfriar el motor por aproximadamente 30 minutos. El protector térmico se reiniciará automáticamente y podrá continuar limpiando una vez que vuelva a enchufar la unidad.

NOTA: si el protector térmico se sigue activando después de haber realizado los pasos mencionados, es posible que su limpiador necesite reparación. Llame a Atención al consumidor de BISSELL o visite el sitio Web.

Solución de problemas

ADVERTENCIA

Para reducir el riesgo de descarga eléctrica, lleve el interruptor de encendido a la posición de apagado y desconecte el enchufe del tomacorriente antes de realizar mantenimiento o solucionar problemas en la unidad.

Problema	Causas posibles	Soluciones
La cantidad de rociado es reducida o no hay rociado	La boquilla de rociado está obstruida.	Limpie la boquilla de rociado usando un sujetapapeles sin desplegar.
	El tanque de agua limpia o para la solución está vacío.	Revise o llene el tanque.
	El accesorio del tanque de agua limpia o para la solución está obstruido.	Limpie el accesorio que se encuentra al fondo del tanque de agua limpia o para la solución.
	La bomba necesita cebarse.	Levante suavemente el tanque de agua limpia o para la solución a la vez que oprime el gatillo de rociado O apriete suavemente el tanque de limpieza mientras oprime el gatillo de rociado.
	El tanque de limpieza no está bien asentado.	Retire y vuelva a instalar el tanque de agua limpia.
El limpiador de manchas no succiona la solución de limpieza	La ubicación del accesorio para tapicería o alfombras no es el adecuado.	Cambie la posición del accesorio para tapicería o alfombras en la superficie; siga los procedimientos de limpieza recomendados.
	El tanque de agua sucia está lleno.	Vacíe el tanque de agua sucia.
	Hay un exceso de solución en la manguera flexible.	Levante el accesorio y diríjalo hacia arriba para hacer que el agua de la manguera fluya hacia el tanque de agua sucia.
	La fórmula de limpieza no es la adecuada.	Use solo las fórmulas para máquinas portátiles BISSELL 2X.
	El tanque de suciedad no está asentado correctamente sobre la base.	Retire el tanque de agua sucia y vuelva a colocarlo en la unidad.
	El tapón del tanque de suciedad no está colocado	Presione el tapón del tanque de agua sucia hasta que quede bien sellado.
El accesorio para manchas difíciles está rociando fórmula en exceso (la fórmula se sale por los costados)	Se presiona el gatillo de la fórmula cuando el accesorio está sobre la alfombra.	Asegúrese de que las agujas de inyección de fórmula del accesorio para manchas profundas queden bien insertadas dentro de la alfombra antes de presionar el gatillo de rociado de la fórmula. Para evitar el rociado excesivo, asegúrese de que el accesorio se mantenga en contacto directo con la alfombra en todo momento.
	Se está usando el accesorio para manchas profundas sobre tapicería.	El accesorio para manchas profundas se diseñó para alfombras y tapetes de pelo alto. Use el accesorio para manchas difíciles de 7,62 cm para limpiar tapicería.
El tanque de agua sucia se filtra	Si la válvula "pico de pato" está sucia.	Limpie la válvula "pico de pato" que se ubica al fondo del tanque de agua sucia. Una vez que la limpie, verifique que esté bien sujeta en su lugar.
	El cañón flotador no está bien asegurado al tanque de agua sucia.	Retire el cañón flotador y gírelo hasta que la flecha quede alineada con el símbolo de bloqueo en el tanque de agua sucia (página 12).
	El tanque de suciedad no está asentado correctamente en la máquina.	Retire y vuelva a colocarlo en la unidad.

Garantía

Esta garantía le otorga derechos legales específicos, pero podría tener también otros derechos que varían según el estado. Si necesita instrucciones adicionales con respecto a esta garantía o tiene preguntas sobre lo que esta cubre, póngase en contacto con Atención al Consumidor de BISSELL por correo electrónico o teléfono como se describe a continuación.

Garantía limitada de dos años

Sujeta a las *EXCEPCIONES Y EXCLUSIONES detalladas a continuación, presentando el comprobante de compra del producto, BISSELL reparará o reemplazará (con componentes o productos nuevos o fabricados nuevamente), a discreción de BISSELL, sin costo para el comprador original a partir de la fecha de compra y durante dos años, cualquier pieza defectuosa o con mal funcionamiento.

Consulte la información a continuación sobre "Si su producto BISSELL necesita un servicio de mantenimiento".

Esta garantía se aplica al producto utilizado para el servicio personal y no comercial o de alquiler. Esta garantía no se aplica a los ventiladores o a los componentes de mantenimiento de rutina como filtros, correas o cepillos. Los daños o el mal funcionamiento causados por negligencia, uso inadecuado, descuido, reparación no autorizada o cualquier otro uso que no se ajuste a la Guía del usuario no están cubiertos.

BISSELL NO SE HACE RESPONSABLE POR NINGÚN DAÑO ACCIDENTAL O RESULTANTE, DE NINGUNA NATURALEZA, RELACIONADO CON EL USO DE ESTE PRODUCTO. LA RESPONSABILIDAD DE BISSELL NO SUPERARÁ EL PRECIO DE COMPRA DEL PRODUCTO.

Algunos estados no permiten la exclusión o limitación de los daños accidentales o resultantes, de modo que es posible que las exclusiones o limitaciones anteriores no se apliquen en su caso.

*EXCEPCIONES Y EXCLUSIONES DE LOS TÉRMINOS DE LA GARANTÍA LIMITADA ESTA GARANTÍA

ES EXCLUSIVA Y REEMPLAZA A CUALQUIER OTRA GARANTÍA ORAL O ESCRITA. CUALQUIER GARANTÍA IMPLÍCITA QUE PUEDA SURGIR POR UNA OPERACIÓN LEGAL, INCLUIDAS LAS GARANTÍAS IMPLÍCITAS DE COMERCIABILIDAD E IDONEIDAD PARA UN PROPÓSITO EN PARTICULAR, ESTÁ LIMITADA A DOS AÑOS DE DURACIÓN A PARTIR DE LA FECHA DE COMPRA, COMO SE DETALLÓ ANTERIORMENTE.

Algunos estados no permiten limitaciones sobre el tiempo de duración de una garantía implícita, de modo que la limitación antes descrita puede no aplicarse en su caso.

NOTA: conserve el recibo de venta original. Es el comprobante de la fecha de compra en caso de una reclamación de garantía.

Reparación

Si su producto BISSELL necesita reparación:

Póngase en contacto con Atención al Consumidor de BISSELL para ubicar un Centro de servicio autorizado de BISSELL en su área.

Si necesita información sobre reparaciones o piezas de repuesto, o si tiene preguntas sobre la garantía, póngase en contacto con Atención al Consumidor de BISSELL.

Sitio Web:

www.BISSELL.com

Correo electrónico:

www.BISSELL.com/email-us

Llame a:

Atención al Consumidor de BISSELL
1-800-237-7691

De lunes a viernes de 8 a.m. a 10 p.m., hora del Este
Sábados de 9 a.m. a 8 p.m., hora del Este
Domingos de 10 a.m. a 7 p.m., hora del Este

No devuelva este producto a la tienda.

Cualquier otro mantenimiento o reparación que no se incluya en el manual debe ser realizado por un representante de servicio autorizado.

Si tiene alguna pregunta o duda, BISSELL se complace en ayudarlo. Póngase en contacto con nosotros directamente llamando al 1-800-237-7691.

¡Registre su producto hoy!

Registrarse es rápido, fácil y le ofrece beneficios para todo el período de vida útil del producto.

Usted recibirá:

Puntos de recompensa BISSELL

Obtenga puntos de manera automática para descuentos y entregas a domicilio gratis en compras futuras.

Servicio más rápido

Si envía la información ahora, ahorrará tiempo por si necesita ponerse en contacto con nosotros con preguntas relacionadas con el producto.

Recordatorios y alertas del centro de servicio de productos

Nos pondremos en contacto con usted ante cualquier recordatorio y alerta importante relacionada con el mantenimiento del producto.

Promociones especiales

Opcional: registre su correo electrónico para recibir notificaciones de ofertas, concursos, consejos de limpieza y más.

Visite www.BISSELL.com/registration.

Visite el sitio Web de BISSELL: www.BISSELL.com

Cuando se ponga en contacto con BISSELL, tenga a mano el número de modelo de la limpiadora.

Registre su número de modelo: _____

Registre su fecha de compra: _____

NOTA: conserve el recibo de venta original. Es el comprobante de la fecha de compra en caso de una reclamación de garantía. Para obtener más detalles, consulte la página de Garantía.

Para obtener sugerencias sobre la limpieza y más, visite www.BISSELL.com o encuéntrenos en:



BISSELL



BISSELLClean



BISSELLClean



BISSELL



BISSELL

Nos encantaría saber de usted.

Califique este producto y háganos saber (a nosotros y a millones de sus amigos cercanos) lo que piensa.

www.BISSELL.com



©2017 BISSELL Homecare, Inc.
Grand Rapids, Michigan
Todos los derechos reservados. Impreso en China
Número de pieza: 161-3758 12/17 Rev.C
Visite nuestro sitio Web en: www.BISSELL.com

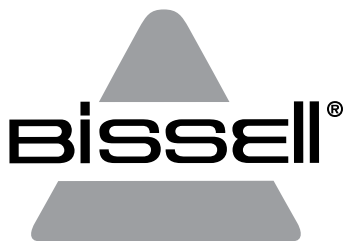

SPOTCLEAN®/ LITTLE GREEN®

GUIDE DE L'UTILISATEUR
SÉRIES 5207, 6119 et 9749



Vous préférez les vidéos? Cherchez cette icône et visionnez une vidéo de démonstration en ligne à l'adresse

<https://canada.bissell.com/support/helpful-resources/how-to-videos>

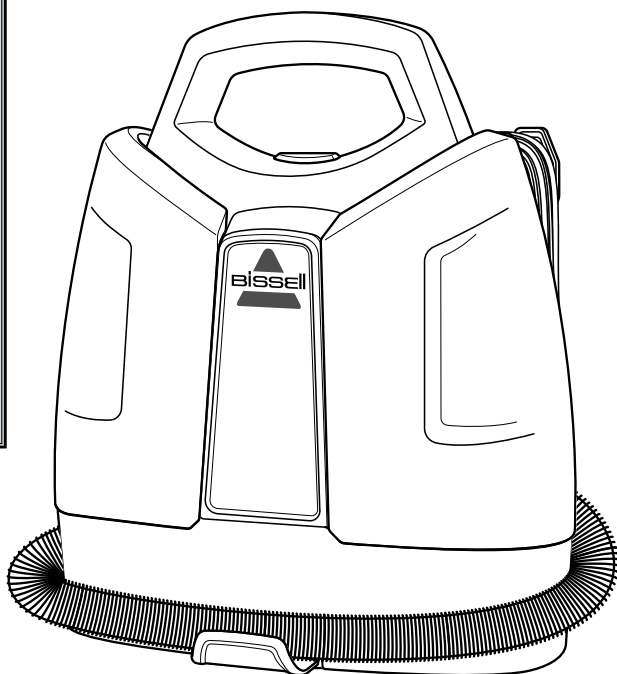

CONSIGNES DE SÉCURITÉ IMPORTANTES

LISEZ TOUTES LES INSTRUCTIONS AVANT D'UTILISER VOTRE APPAREIL DE NETTOYAGE EN PROFONDEUR PORTABLE. Lorsque vous utilisez un appareil électrique, vous devez suivre, entre autres, les consignes de sécurité élémentaires ci-dessous.

⚠️ AVERTISSEMENT AFIN DE RÉDUIRE LES RISQUES D'INCENDIE, DE CHOC ÉLECTRIQUE OU DE BLESSURE :

- » Branchez uniquement l'appareil sur une prise correctement mise à la terre. Consultez les instructions pour la mise à la terre. Ne modifiez pas la fiche à trois broches avec mise à la terre.
- » Ne laissez pas l'appareil sans surveillance lorsqu'il est branché. Débranchez l'appareil de la prise lorsque vous ne l'utilisez pas et avant d'en effectuer l'entretien.
- » N'exposez pas l'appareil à la pluie. Rangez-le à l'intérieur.
- » Cet appareil ne doit pas être utilisé comme un jouet. Une surveillance étroite est de rigueur lorsque l'appareil est manipulé par des enfants ou à proximité de ces derniers.
- » N'utilisez pas cet appareil pour un usage autre que celui décrit dans le présent guide de l'utilisateur. Utilisez uniquement les pièces recommandées par le fabricant.
- » N'utilisez pas l'appareil si le cordon d'alimentation ou la fiche sont endommagés. Si l'appareil ne fonctionne pas bien, s'il est tombé sur le sol ou dans l'eau, s'il est endommagé ou s'il est resté à l'extérieur, faites-le réparer par un centre de service autorisé.
- » Installez toujours le flotteur avant d'aspirer un liquide.
- » Évitez de tirer sur le cordon d'alimentation, de transporter l'appareil par le cordon, d'utiliser le cordon comme poignée, de coincer le cordon dans une porte ou de faire passer le cordon autour d'un rebord ou d'un coin coupant. Évitez de passer l'appareil sur le cordon. Tenez le cordon d'alimentation loin des surfaces chaudes.
- » Évitez de le débrancher en tirant sur le cordon d'alimentation. Pour le débrancher, saisissez la fiche et non le cordon d'alimentation.
- » Ne touchez pas à la fiche ni à l'appareil lorsque vous avez les mains mouillées.
- » Ne placez aucun objet dans les ouvertures. N'utilisez pas l'appareil lorsque les ouvertures sont bloquées. Assurez-vous que les ouvertures sont exemptes de poussière, de peluches, de cheveux ou de tout objet qui pourrait réduire le débit d'air.
- » Gardez les cheveux, les vêtements amples, les doigts et toutes les parties du corps loin des ouvertures et des pièces mobiles.
- » Fermez toutes les commandes avant de brancher ou de débrancher l'appareil.
- » Redoublez de vigilance lorsque vous nettoyez des escaliers.
- » N'aspirez pas de matériaux inflammables ou combustibles (de l'essence à briquet, de l'essence, du kérosène, etc.) et n'utilisez pas l'appareil dans des zones où ces matériaux peuvent être présents.
- » N'utilisez pas l'appareil dans un endroit fermé si des vapeurs de peinture à l'huile, de diluant ou de produit antimite, des poussières inflammables, ou toute autre vapeur explosive ou toxique sont présentes.
- » N'aspirez pas de matériaux toxiques (agent de blanchiment chloré, ammoniac, produit de débouchage, etc.).
- » N'aspirez jamais d'objets brûlants ou fumants, par exemple une cigarette, une allumette ou des cendres chaudes.
- » Utilisez uniquement des produits nettoyants BISSELL destinés à cet appareil afin d'éviter d'endommager les composants internes. Consultez la section sur les liquides nettoyants du présent guide.
- » Entrez l'appareil sur une surface plane.
- » Évitez de soulever l'appareil lorsqu'il est en marche.

CONSERVEZ CES INSTRUCTIONS EN VUE D'UNE UTILISATION ULTÉRIEURE

Ce modèle est conçu pour un usage domestique seulement. Tout usage commercial de cet appareil annule la garantie du fabricant.

⚠️ AVERTISSEMENT

Le branchement inadéquat du conducteur de mise à la terre de l'appareil peut entraîner un risque de choc électrique. Consultez un électricien ou un technicien qualifié si vous avez des doutes sur la mise à la terre de la prise. **NE MODIFIEZ PAS LA FICHE.** Si la fiche n'entre pas dans la prise, demandez à un électricien qualifié d'installer une prise appropriée. Cet appareil est conçu pour une utilisation sur un circuit d'une tension nominale de 120 volts et est muni d'une fiche de branchement avec mise à la terre semblable à celle de l'illustration. Assurez-vous de brancher l'appareil sur une prise ayant les mêmes caractéristiques que la fiche. N'utilisez pas d'adaptateur pour brancher cet appareil.

INSTRUCTIONS POUR LA MISE À LA TERRE

Cet appareil doit être branché sur un câblage électrique mis à la terre. En cas de défaillance ou de panne de l'appareil, la mise à la terre offre un chemin sécuritaire de moindre résistance au courant, réduisant ainsi le risque de choc électrique. Le cordon d'alimentation de cet appareil est muni d'un conducteur et d'une fiche de mise à la terre. Vous devez brancher la fiche uniquement sur une prise correctement installée et mise à la terre conformément aux lois et aux codes en vigueur.

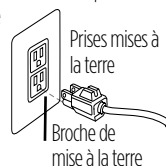

Merci d'avoir acheté un appareil de nettoyage pour moquette portable BISSELL.

Nous adorons nettoyer et sommes heureux de partager l'un de nos produits innovateurs avec vous. Comme nous voulons nous assurer que votre appareil de nettoyage pour moquette portable fonctionnera aussi bien aujourd'hui que dans deux ans, ce guide contient des conseils d'utilisation (pages 38 à 42), d'entretien (pages 43 à 45 et, en cas de problème, de dépannage (page 46).

En seulement quelques étapes d'assemblage, vous serez prêt à utiliser l'appareil pour nettoyer les taches. Passez à la page 38 pour commencer.

Contenu de la boîte

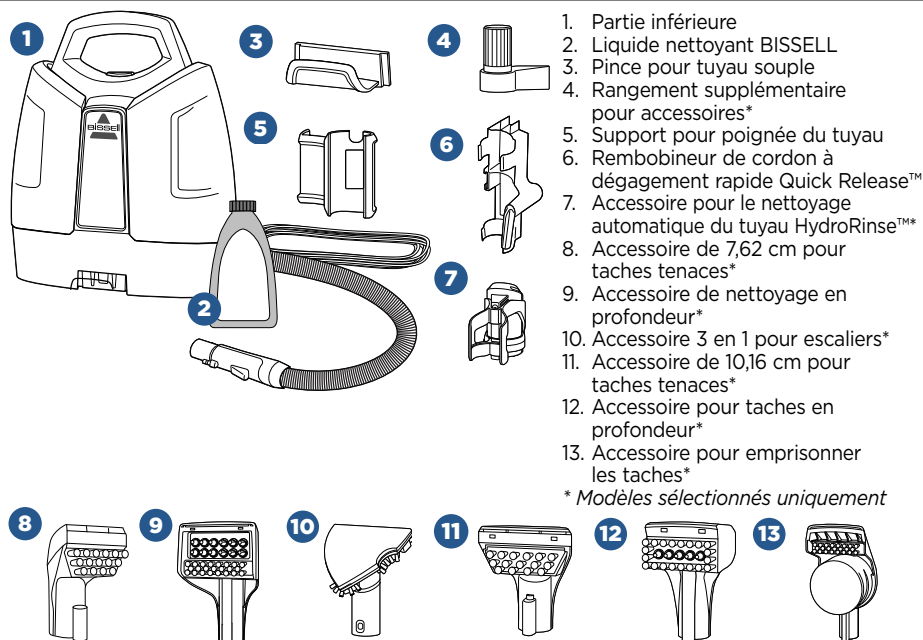

REMARQUE : Les accessoires standard peuvent varier selon le modèle. Pour savoir quels accessoires devraient être inclus à l'achat, veuillez consulter la liste « Contenu de l'emballage » située sur le rabat supérieur de l'emballage.

Consignes de sécurité 34

Dépannage..... 46

Vue du produit 36

Garantie..... 47

Liquides nettoyants..... 37

Réparation 47

Fonctionnement..... 38-42

Enregistrement du produit..... 48

Entretien 43-45

Service à la clientèle 48

Vue du produit

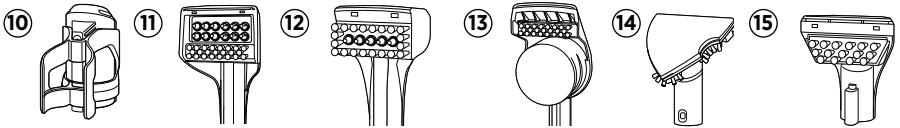
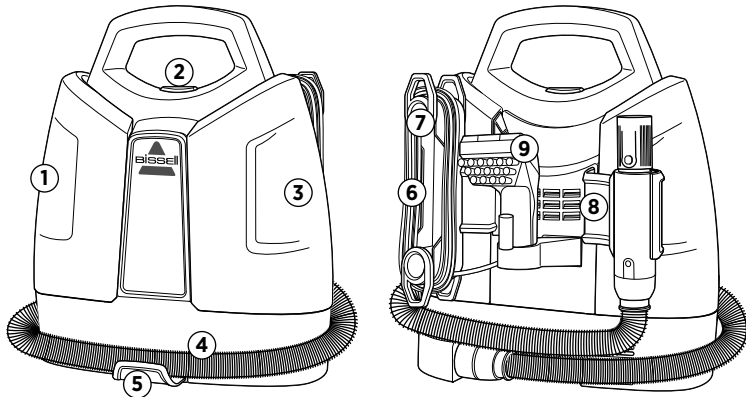

1. Réservoir d'eau propre et de liquide nettoyant
2. Interrupteur
3. Réservoir d'eau sale
4. Tuyau souple
5. Pince pour tuyau souple
6. Cordon d'alimentation
7. Rembobineur de cordon à dégainement rapide Quick Release™
8. Support pour poignée du tuyau
9. Accessoire de 7,62 cm pour taches tenaces*
10. Accessoire pour le nettoyage automatique du tuyau HydroRinse™*
11. Accessoire de nettoyage en profondeur*
12. Accessoire pour taches en profondeur*
13. Accessoire pour emprisonner les taches*
14. Accessoire 3 en 1 pour escaliers™
15. Accessoire de 10,16 cm pour taches tenaces*

* Modèles sélectionnés uniquement

Liquides nettoyants

AVERTISSEMENT

Afin de réduire les risques d'incendie et de choc électrique causés par un composant interne endommagé, utilisez uniquement les liquides nettoyants de BISSELL conçus pour cet appareil.

Gardez à proximité une quantité suffisante de liquide nettoyant authentique de BISSELL pour appareil portable pour éliminer les taches et les saletés afin de pouvoir nettoyer les surfaces en tout temps. Utilisez toujours les liquides nettoyants authentiques de BISSELL.



Liquide nettoyant Pet Oxy Boost de BISSELL pour moquette et meubles



Liquide nettoyant Oxy Boost de BISSELL pour moquette et meubles



Liquide nettoyant Pro Boost de BISSELL pour moquette et meubles



Liquide nettoyant ZK de BISSELL pour éliminer les taches et les odeurs laissées par les animaux



Liquide nettoyant Professional + Oxy de BISSELL pour éliminer les taches et les saletés

Utilisez le liquide nettoyant Professional pour des résultats de nettoyage optimaux!

AVIS : Utiliser des liquides nettoyants qui contiennent du citron ou de l'huile de pin peut endommager cet appareil et annuler la garantie. Les détachants chimiques et les agents nettoyants avec solvant doivent être évités. Ces produits peuvent réagir avec le plastique présent dans votre appareil de nettoyage et causer des craquelures ou des piqûres.

Assemblage

⚠ AVERTISSEMENT

Ne branchez pas l'appareil de nettoyage avant de bien connaître toutes les instructions et le mode d'emploi qui s'y rattachent.

1

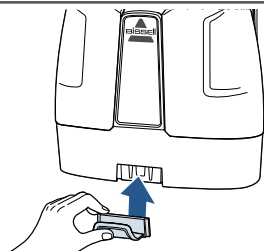

Insérez la pince pour tuyau souple dans l'ouverture située à l'avant de l'appareil. Vous entendrez un clic quand elle s'enclenchera en position.

2

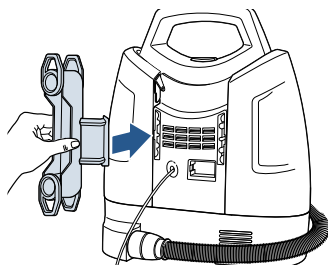

Fixez le rembobineur de cordon en l'enclenchant du côté du réservoir d'eau sale de l'appareil.

3

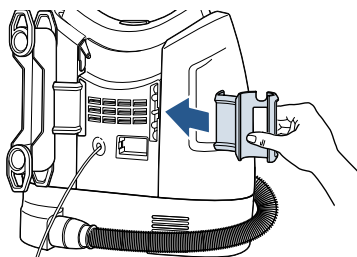

Enclenchez le support pour poignée du tuyau à l'arrière de l'appareil, du côté du réservoir d'eau propre.

4

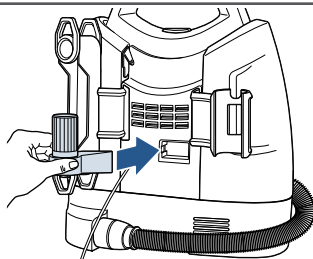

Enclenchez le second rangement pour accessoires (modèles sélectionnés) à l'arrière de l'appareil, entre le rembobineur de cordon et le support pour poignée du tuyau.

5

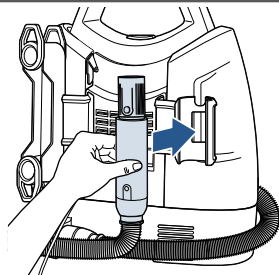

Enroulez ensuite le tuyau souple autour de l'unité, puis installez la poignée du tuyau dans le support.

6

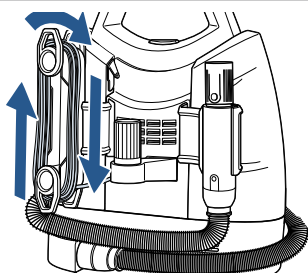

Enroulez le cordon d'alimentation autour du rembobineur de cordon.

Remplissage du réservoir de liquide nettoyant

1

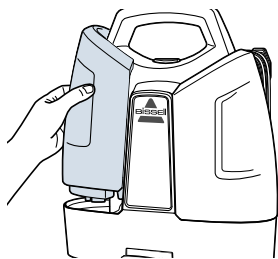

Retirez le réservoir en le soulevant à la verticale, puis en l'éloignant de l'appareil.

2

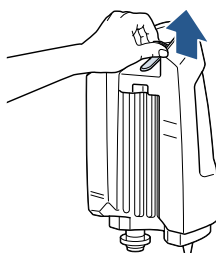

Tirez sur la languette noire pour dégager l'ouverture du réservoir. Le bouchon pivote pour faciliter le remplissage.

3

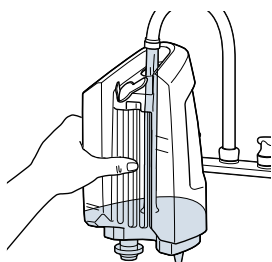

Ajoutez de l'eau jusqu'à la ligne de remplissage indiquée sur le réservoir de liquide nettoyant.

4

LIQUIDE NETTOYANT **BOOST**

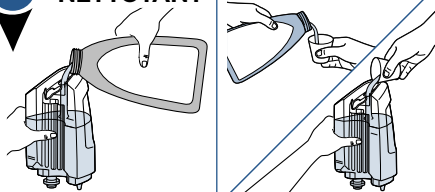

Ajoutez du liquide nettoyant jusqu'à la ligne de remplissage indiquée sur le réservoir de liquide nettoyant. Ajoutez 29,57 ml de liquide nettoyant Boost de BISSELL, au besoin.

REMARQUE : Respectez les lignes de remplissage indiquées sur votre réservoir d'eau propre pour ajouter la quantité appropriée d'eau chaude du robinet (60 °C/140 °F maximum) et de liquide nettoyant pour appareil portable. Remarque : Les instructions indiquées sur le réservoir diffèrent pour un petit ou un gros dégât. **NE FAITES PAS CHAUFFER L'EAU AU MICRO-ONDES ET NE LA FAITES PAS BOUILLIR.**

5

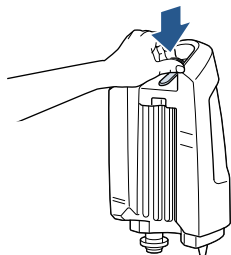

Remplacez le bouchon en le tournant, puis en appuyant doucement sur celui-ci.

6

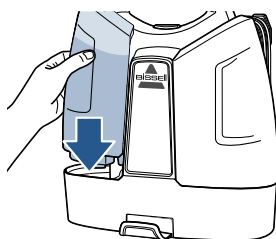

Remplacez le réservoir en alignant la partie inférieure de celui-ci sur les marques de l'appareil. Appuyez fermement sur le réservoir pour le fixer.

Prétraitement

IMPORTANT : Vérifiez l'étiquette du fabricant avant de nettoyer un meuble. Si l'étiquette porte le code « W » ou « WS », vous pouvez utiliser votre appareil de nettoyage. Si l'étiquette porte le code « S » (barré d'une bande diagonale), ou la mention « Dry Clean Only » (nettoyer à sec seulement), n'utilisez aucun appareil de nettoyage. S'il n'y a pas d'étiquette ou si l'étiquette ne porte pas de code, consultez le détaillant.

POURQUOI EFFECTUER UN PRÉTRAITEMENT? Prétraiter les zones très souillées situées dans des endroits à circulation élevée améliore l'efficacité du nettoyage.

1

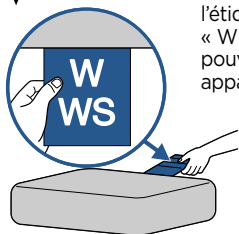

Vérifiez l'étiquette du fabricant avant de nettoyer un meuble. Si l'étiquette porte le code « W » ou « WS », vous pouvez utiliser votre appareil.

2

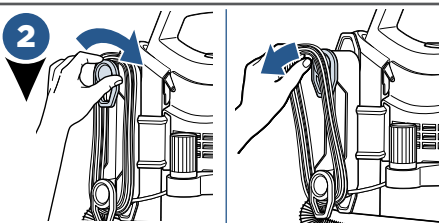

Tournez le rembobineur de cordon à déagagement rapide Quick Release™ dans le sens des aiguilles d'une montre pour pouvoir rapidement dérouler le cordon d'alimentation. Branchez l'appareil, puis appuyez sur le bouton d'alimentation situé sous la poignée pour le mettre en marche.

3

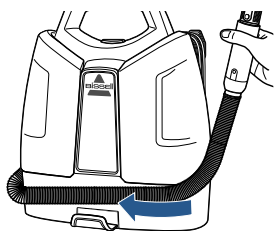

Retirez le tuyau souple du support pour poignée et déroulez complètement le tuyau souple d'autour de l'appareil.

4

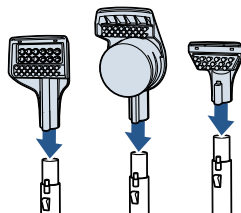

Choisissez l'accessoire de nettoyage désiré, puis insérez-le dans l'extrémité du tuyau jusqu'à ce qu'il s'enclenche.

5

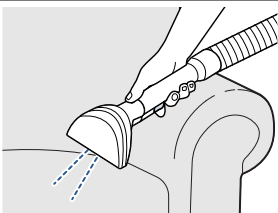

Tenez l'accessoire de 7,62 cm pour taches tenaces juste au-dessus de la surface de la moquette ou du meuble à nettoyer. Appuyez sur la gâchette de pulvérisation pour pulvériser la solution nettoyante sur la zone souillée.

6



Laissez la solution nettoyante agir pendant 5 minutes avant de nettoyer la surface.

REMARQUE : Lors du prétraitement avec l'accessoire de nettoyage en profondeur ou l'accessoire pour taches en profondeur, ceux-ci doivent être en contact avec la moquette tel qu'il est indiqué à la page suivante.

Nettoyage à l'aide d'accessoires

AVERTISSEMENT

Gardez le pulvérisateur loin de votre visage. Le non-respect de cette consigne peut entraîner des blessures graves.

NETTOYAGE À L'AIDE DE L'ACCESSOIRE DE 7,62 CM OU DE 10,16 CM POUR TACHES TENACES

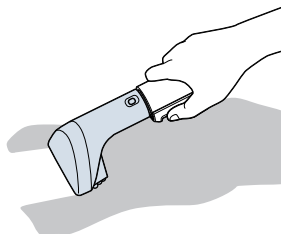

Fixez l'accessoire de 7,62 cm ou de 10,16 cm pour taches tenaces au tuyau de nettoyage à main. Appuyez sur la gâchette de pulvérisation pour pulvériser la solution nettoyante sur la surface. Relâchez la gâchette de pulvérisation et frottez doucement la tache.

Pour décoller la tache, exercez une pression vers le bas sur l'accessoire et tirez-le lentement vers vous. Effectuez ensuite des « traits de séchage » (sans appuyer sur la gâchette) pour éliminer l'humidité restante. Répétez au besoin.

NETTOYAGE À L'AIDE DE L'ACCESSOIRE POUR TACHES EN PROFONDEUR OU DE L'ACCESSOIRE DE NETTOYAGE EN PROFONDEUR (modèles sélectionnés)

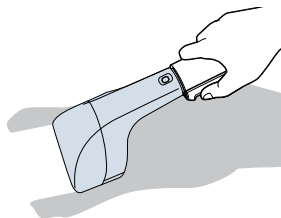

Fixez l'accessoire de nettoyage pour taches en profondeur ou de nettoyage en profondeur au tuyau de nettoyage.

Avant d'appuyer sur la gâchette de pulvérisation, placez l'accessoire directement sur la surface de la moquette afin d'injecter de la solution nettoyante profondément dans les fibres.

L'accessoire doit toujours être en contact avec la moquette afin d'éviter une pulvérisation excessive.

NETTOYAGE À L'AIDE DE L'ACCESSOIRE 3 EN 1 POUR ESCALIERS (modèles sélectionnés)

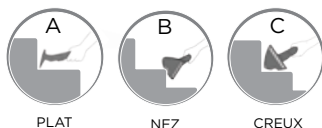

Fixez l'accessoire 3 en 1 au tuyau de nettoyage. Cet accessoire 3 en 1 polyvalent pulvérise du liquide nettoyant, frotte et aspire la saleté et les taches sur les nez de marche, dans les coins et dans les escaliers recouverts de moquette. Tournez la tête de l'accessoire à la position de nettoyage désirée. Le côté orienté vers le bas est pour le mode de nettoyage actif : (a) utilisez le côté plat pour nettoyer la surface de l'escalier; (b) utilisez le côté avec une encoche pour nettoyer les nez de marche; (c) utilisez le côté pointu pour nettoyer les creux.

NETTOYAGE À L'AIDE DE L'ACCESSOIRE HYDRORINSE™ (modèles sélectionnés)

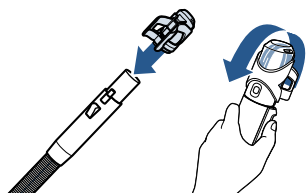

Fixez l'accessoire Hydrorinse™ au tuyau de nettoyage.

Tenez le tuyau et l'accessoire en position verticale.

Maintenez ensuite la gâchette enfoncée pendant 30 secondes pour rincer le tuyau.

REMARQUE : Assurez-vous que le réservoir est rempli de solution nettoyante et d'eau avant de l'utiliser.

Nettoyage à l'aide de l'accessoire pour emprisonner les taches

AVERTISSEMENT

Gardez le pulvérisateur loin de votre visage. Le non-respect de cette consigne peut entraîner des blessures graves.

1

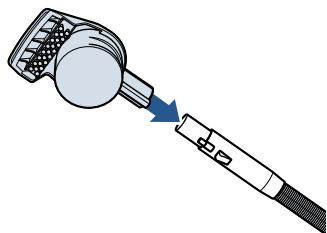

Fixez l'accessoire pour emprisonner les taches à l'extrémité du tuyau.

2

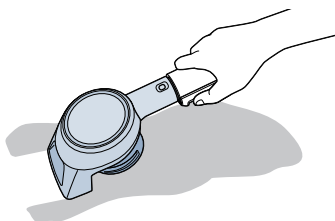

Déplacez lentement l'accessoire dans un mouvement de va-et-vient sur la surface tachée. Assurez-vous que vos mouvements de va-et-vient ne sont pas trop rapides; de l'eau sale pourrait couler dans le tuyau.

3

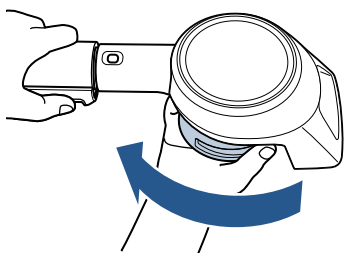

Pour vider l'accessoire, tournez le petit réservoir au bas de celui-ci pour le déverrouiller.

4

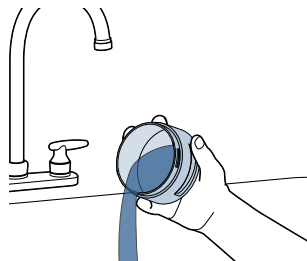

Jetez l'eau sale dans un évier ou une toilette, puis rincez le réservoir avec de l'eau propre.

5

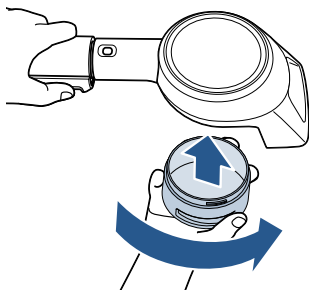

Remplacez le réservoir en alignant les dents de verrouillage sur les encoches correspondantes (assurez-vous que les deux dents les plus rapprochées sont orientées vers la brosse). Tournez le réservoir pour le fixer en place.

NETTOYAGE DE L'ACCESSOIRE POUR EMPRISONNER LES TACHES : Nettoyez l'avant de l'accessoire en retirant la plaque recouvrant la plaque d'aspiration. Tirez-la vers le bas pour la retirer, puis rincez-la à l'eau. Réinstallez ensuite la plaque en la glissant en place.

Vider le réservoir d'eau sale

⚠️ AVERTISSEMENT

Pour réduire les risques de choc électrique, éteignez l'appareil et débranchez-le de la prise avant de réparer l'appareil ou d'en effectuer l'entretien.

1

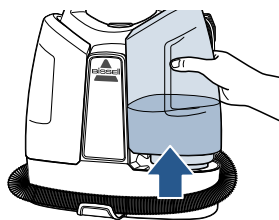

Pour retirer le réservoir d'eau sale, soulevez simplement le réservoir afin de le détacher de la base de la machine.

2

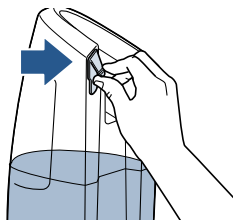

Tirez sur la languette pour retirer le bouchon du réservoir.

3

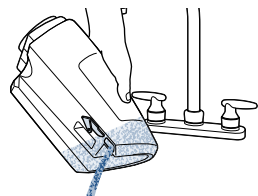

Videz le réservoir d'eau sale avec soin; sinon, de l'eau risque d'entrer à partir du flotteur central ou de s'écouler de celui-ci.

4

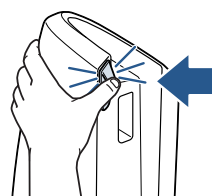

Refermez le bouchon du réservoir et replacez celui-ci sur l'appareil. Assurez-vous que le réservoir est bien fixé avant d'utiliser l'appareil.

5

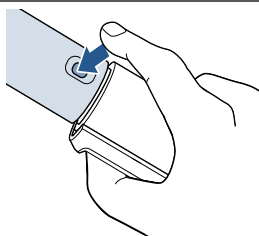

Pour détacher les accessoires de nettoyage de la poignée du tuyau, appuyez sur le bouton et tirez sur l'accessoire. (Ne faites PAS tourner l'accessoire pour l'enlever.)

6

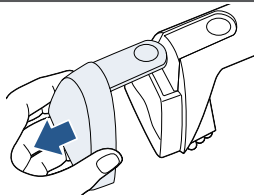

La partie avant de l'accessoire de 7,62 cm pour taches tenaces, de l'accessoire pour taches en profondeur, de l'accessoire 3 en 1 et de l'accessoire pour emprisonner les taches (modèles sélectionnés) peut être retirée pour faciliter le nettoyage. Appuyez sur le bouton situé sur le dessus de l'accessoire, puis faites glisser la partie avant de l'accessoire pour la détacher de la base de celui-ci. Rincez-la à l'eau, puis replacez-la sur l'accessoire.

REMARQUE : Entrez l'appareil dans un endroit sécuritaire et sec à la température ambiante (entre 4,4 °C et 43,3 °C).

AVIS

Afin de réduire les risques de fuites, ne rangez pas l'appareil dans un endroit où il y a un risque de gel. Les composants internes pourraient être endommagés.

Nettoyage de l'ensemble flotteur

⚠ AVERTISSEMENT

Pour réduire les risques de choc électrique, éteignez l'appareil et débranchez-le de la prise avant de réparer l'appareil ou d'en effectuer l'entretien.

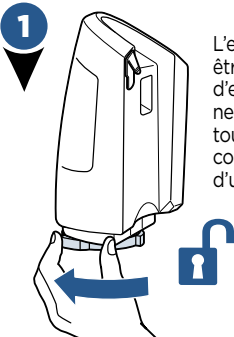

L'ensemble flotteur peut être retiré du réservoir d'eau sale pour le nettoyage. Pour le retirer, tournez-le dans le sens contraire des aiguilles d'une montre.

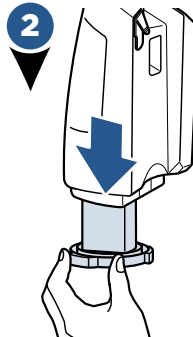

Retirez l'ensemble flotteur du réservoir d'eau sale.

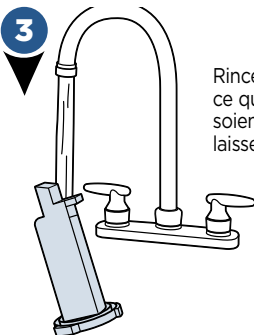

Rincez-le à l'eau jusqu'à ce que tous les débris soient retirés, puis laissez-le sécher à l'air.

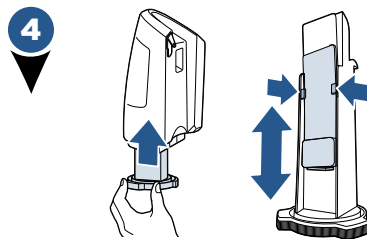

Remplacez l'ensemble flotteur dans le réservoir d'eau sale. Assurez-vous que l'ensemble flotteur est bien installé avant de le replacer dans le réservoir d'eau sale.

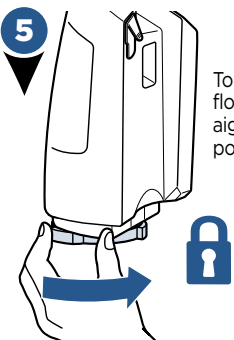

Tournez l'ensemble flotteur dans le sens des aiguilles d'une montre pour le fixer en place.

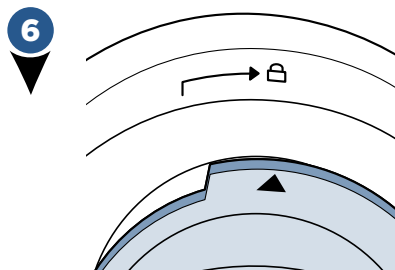

Assurez-vous que la flèche sur l'ensemble flotteur est alignée sur le symbole de verrouillage.

Dispositif de protection thermique

Un dispositif de protection thermique interne a été intégré dans votre appareil de nettoyage pour moquette afin de le protéger de la surchauffe. Lorsque le dispositif de protection thermique s'active, le moteur d'aspiration s'arrête. Si cela se produit, procédez comme suit :

1

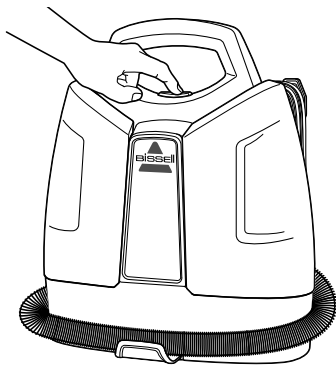

Éteignez l'appareil de nettoyage.

2

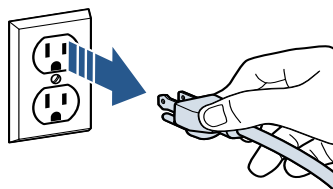

Débranchez-le de la prise.

3

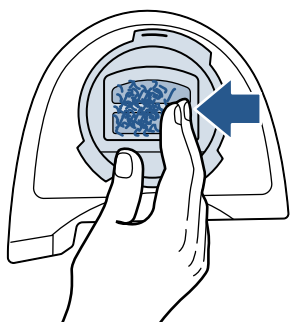

Vérifiez si l'extrémité du tuyau et l'accessoire sont obstrués et débouchez-les au besoin.

Vérifiez si l'ensemble flotteur est obstrué et enlevez les débris.

4

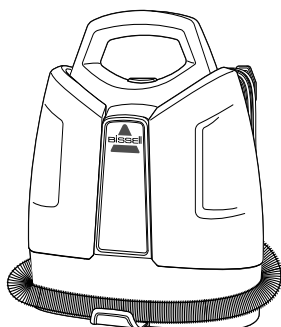

Laissez le moteur refroidir pendant environ 30 minutes. Le protecteur thermique se réinitialisera automatiquement et vous pourrez recommencer à passer l'aspirateur une fois que vous l'aurez rebranché.

REMARQUE : Si le protecteur thermique continue de s'activer après avoir effectué les étapes ci-dessus, l'appareil de nettoyage a peut-être besoin d'être réparé. Appelez le service à la clientèle de BISSELL ou visitez le site Web.

Dépannage

AVERTISSEMENT

Pour réduire les risques de choc électrique, placez l'interrupteur en position d'arrêt et débranchez l'appareil de la prise avant de réparer l'appareil ou d'en effectuer l'entretien.

Problème	Causes possibles	Solutions
La pulvérisation est réduite ou ne fonctionne pas.	La buse de pulvérisation est obstruée.	Nettoyez la buse de pulvérisation à l'aide d'un trombone déplié.
	Le réservoir d'eau propre ou de liquide nettoyant est vide.	Vérifiez le réservoir et remplissez-le au besoin.
	Le réservoir d'eau propre ou de liquide nettoyant est obstrué.	Nettoyez la partie inférieure insérée du réservoir d'eau propre ou de liquide nettoyant.
	La pompe doit être amorcée.	Soulevez doucement le réservoir d'eau propre ou de liquide nettoyant tout en appuyant sur la gâchette de pulvérisation OU pressez doucement sur le réservoir tout en appuyant sur la gâchette de pulvérisation.
	Le réservoir d'eau propre n'est pas complètement enclenché.	Retirez le réservoir d'eau propre, puis replacez-le.
L'appareil de nettoyage n'aspire pas le liquide nettoyant.	L'accessoire est mal positionné sur le meuble ou la moquette.	Repositionnez l'accessoire pour meubles et moquette sur la surface, puis suivez les procédures de nettoyage recommandées.
	Le réservoir d'eau sale est plein.	Videz le réservoir d'eau sale.
	Le tuyau souple contient une quantité excessive de liquide nettoyant.	Soulevez l'accessoire et orientez-le vers le haut pour permettre à l'eau se trouvant dans le tuyau de s'écouler dans le réservoir d'eau sale.
	Le liquide nettoyant est inadéquat.	Utilisez uniquement les liquides nettoyeurs 2X de BISSELL pour appareil portable.
	Le réservoir d'eau sale n'est pas fixé correctement à la base.	Retirez le réservoir d'eau sale, puis replacez-le sur l'appareil.
	Le bouchon du réservoir d'eau sale n'est pas fermé.	Enfoncez le bouchon du réservoir d'eau sale jusqu'à ce qu'il soit bien fermé.
L'accessoire pour taches en profondeur pulvérise une quantité excessive de liquide nettoyant (le liquide sort par les côtés).	La gâchette du liquide nettoyant est enfoncée alors que l'accessoire se trouve au-dessus de la surface de la moquette.	Assurez-vous que les aiguilles d'injection du liquide de nettoyage de l'accessoire pour taches profondes sont profondément enfouies dans la moquette avant d'appuyer sur la gâchette de pulvérisation. Afin d'éviter une pulvérisation excessive, assurez-vous que l'accessoire est en contact direct avec la moquette en tout temps.
	L'accessoire pour taches en profondeur est utilisé sur des meubles.	L'accessoire pour taches en profondeur est conçu pour les moquettes et les tapis à poils longs. Pour nettoyer les meubles, utilisez l'accessoire de 7,62 cm pour taches tenaces.
Le réservoir d'eau sale fuit.	La valve en bec de canard est sale.	Nettoyez la valve en bec de canard située dans la partie inférieure du réservoir d'eau sale. Une fois la valve nettoyée, assurez-vous de bien la replacer.
	L'ensemble flotteur n'est pas bien fixé au réservoir d'eau sale.	Retirez l'ensemble flotteur et tournez-le jusqu'à ce que la flèche soit alignée sur le symbole de verrouillage sur le réservoir d'eau sale (page 44).
	Le réservoir d'eau sale n'est pas bien fixé à l'appareil.	Retirez-le, puis replacez-le sur l'appareil.

Garantie

Cette garantie vous confère des droits précis. Il est possible que vous disposiez également d'autres droits, qui varient d'un État ou d'une province à l'autre. Si vous avez besoin de directives supplémentaires relatives à cette garantie ou si vous avez des questions au sujet de ce qu'elle couvre, veuillez communiquer avec le service à la clientèle de BISSELL par courrier électronique ou par téléphone de la manière décrite ci-dessous.

Garantie limitée de deux ans

Sous réserve des *EXCEPTIONS ET EXCLUSIONS stipulées ci-dessous et à condition d'avoir reçu le produit, BISSELL s'engage pendant deux ans à compter de la date d'achat par l'acheteur initial à réparer ou à remplacer (par des pièces ou des produits neufs ou réusinés), à sa discrétion et sans frais, toute pièce défectueuse ou défaillante.

Voir ci-dessous la partie intitulée « Si votre produit BISSELL doit être réparé ».

Cette garantie ne s'applique que si le produit a été utilisé à des fins personnelles, et non à des fins commerciales ou locatives. La présente garantie ne s'applique pas aux ventilateurs ni aux pièces d'entretien de routine telles que les filtres, les courroies et les brosses. Les dommages et défaillances causés par de la négligence, un usage abusif, une réparation non autorisée ou tout autre motif non conforme au guide de l'utilisateur ne sont pas couverts.

BISSELL N'EST PAS RESPONSABLE DES DOMMAGES ACCESSOIRES OU CONSÉCUTIFS DE TOUTE SORTE RÉSULTANT DE L'USAGE DE CE PRODUIT. LA RESPONSABILITÉ DE BISSELL NE DOIT PAS EXCÉDER LE PRIX D'ACHAT DU PRODUIT.

Certains États ou certaines provinces ne permettent pas l'exclusion ou la limitation des dommages accessoires ou consécutifs, de sorte que les exclusions ou limitations mentionnées ci-dessus peuvent ne pas s'appliquer à vous.

*EXCEPTIONS ET EXCLUSIONS DES CONDITIONS DE LA GARANTIE LIMITÉE :

LA PRÉSENTE GARANTIE EST EXCLUSIVE ET PRÉVAUT SUR TOUTE AUTRE GARANTIE, QU'ELLE SOIT ÉCRITE OU VERBALE. TOUTE GARANTIE IMPLICITE PAR OBLIGATION D'UNE LOI, Y COMPRIS LES GARANTIES IMPLICITES DE QUALITÉ MARCHANDE ET D'APTITUDE À UN USAGE PARTICULIER, EST LIMITÉE À UNE PÉRIODE DE DEUX ANS À COMPTER DE LA DATE D'ACHAT, TEL QUE CELA EST STIPULÉ CI-DESSUS.

Certains États ou certaines provinces ne permettent pas de limitations quant à la durée des garanties implicites, de sorte que les limitations indiquées ci-dessus peuvent ne pas s'appliquer à vous.

REMARQUE : Veuillez conserver votre reçu de vente original. Il servira de preuve de la date d'achat si vous devez faire une réclamation au titre de la garantie.

Réparation

Si votre produit BISSELL doit être réparé :

Communiquez avec le service à la clientèle de BISSELL pour connaître l'emplacement du centre de service agréé le plus près de chez vous.

Si vous avez besoin d'information sur les réparations ou les pièces de rechange ou si vous avez des questions au sujet de la garantie, communiquez avec le service à la clientèle de BISSELL.

Site Web :

www.BISSELL.com

Adresse courriel :

www.BISSELL.com/email-us

Téléphone :

Service à la clientèle de BISSELL
1 800 237-7691

Du lundi au vendredi, de 8 h à 22 h (HNE)

Le samedi, de 9 h à 20 h (HNE)

Le dimanche, de 10 h à 19 h (HNE)

Veuillez ne pas retourner ce produit au magasin.

Toute réparation ou opération d'entretien ne se trouvant pas dans le présent guide doit être effectuée par un représentant autorisé.

Si vous avez des questions ou des préoccupations au sujet de ce produit, le personnel de BISSELL sera heureux de vous aider.

Communiquez directement avec nous au 1 800 237-7691.

Enregistrez votre produit dès aujourd'hui!

L'enregistrement est rapide et facile, et vous conférera des avantages pendant toute la durée de vie du produit.

Vous recevrez :

Des points de récompense BISSELL

Obtenez automatiquement des points qui vous permettront d'obtenir des réductions ou de faire livrer gratuitement vos achats futurs.

Un service plus rapide

Le fait de nous fournir les renseignements vous concernant vous permettra d'économiser du temps si vous communiquez avec nous pour nous poser des questions au sujet du produit.

Des rappels et des alertes du soutien technique

Nous vous transmettrons des rappels ou des alertes au sujet des opérations d'entretien importantes concernant le produit.

Des offres spéciales

Facultatif : Inscrivez votre adresse courriel pour recevoir de l'information sur des offres, des concours, des conseils d'entretien et plus encore!

Rendez-vous sur le site www.BISSELL.com/registration!

Consultez le site Web de BISSELL : www.BISSELL.com

Lorsque vous communiquez avec BISSELL, ayez le numéro de modèle de l'appareil de nettoyage en main.

Veuillez inscrire le numéro de modèle : _____

Veuillez inscrire la date d'achat : _____

REMARQUE : Veuillez conserver votre reçu de vente original. Il servira de preuve de la date d'achat si vous devez faire une réclamation au titre de la garantie. Consultez la page Garantie pour plus de détails.

Pour obtenir des conseils de nettoyage et bien plus encore, visitez le site www.BISSELL.com ou trouvez-nous sur les sites suivants :



BISSELL



BISSELLClean



BISSELLClean



BISSELL



BISSELL

Nous sommes impatients d'avoir de vos nouvelles!

Évaluez ce produit et partagez votre opinion avec nous (et avec des millions de personnes autour de vous)!

www.BISSELL.com



©2018 BISSELL Homecare, Inc.
Grand Rapids, Michigan
Tous droits réservés. Imprimé en Chine
Numéro de pièce : 161-3758 03/18
Visitez notre site Web au : www.BISSELL.com