

**Circlio**

# MANUEL D'UTILISATION

**Aspirateur Sans Fil  
Intelligent**

DWD2402A-600

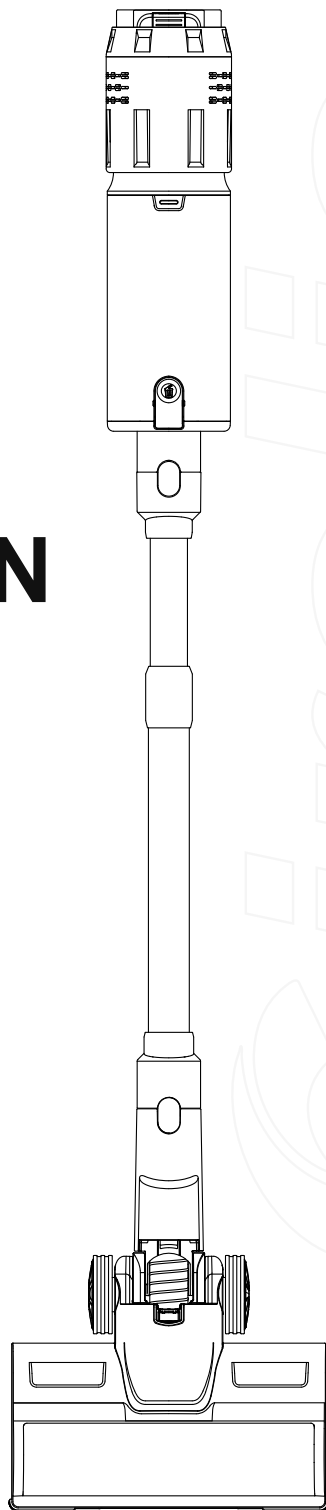

# Choses à savoir avant utilisation

## ✓ Étape 1

Activez votre garantie de 2 ans et votre surprise exclusive.

## ✓ Étape 2

Assemblez l'aspirateur selon le guide d'installation rapide sur le bac à poussière.

## ✓ Étape 3

Veuillez charger complètement la batterie avant la première utilisation.

## ✓ Étape 4

Lorsque la puissance d'aspiration diminue, il est nécessaire de nettoyer ou de remplacer le filtre HEPA et d'entretenir ses composants.

## ✓ Étape 5

Si votre aspirateur ne fonctionne pas correctement, veuillez consulter le guide de dépannage ou contacter le service client.



[returnservice@circliotech.com](mailto:returnservice@circliotech.com)



[support@circliotech.com](mailto:support@circliotech.com)



Enregistrez votre garantie pour bénéficier d'une couverture complète.

# CONTENU

**Instructions de sécurité importantes et avertissements**

**Sécurité de la batterie**

**Schéma du produit**

**Liste de vérification de l'emballage**

**Prêt à l'emploi**

**Comment vider le réservoir à poussière ?**

**Assemblage et combinaisons**

**Charge**

**Stockage**

**Entretien quotidien**

**Paramètres Techniques**

**Dépannage**

**Garantie**

# Instructions de sécurité importantes et avertissements

## AVANT D'UTILISER CET APPAREIL, LIRE TOUTES LES INSTRUCTIONS ET LES MISES EN GARDE DANS CE MANUEL ET SUR L'APPAREIL.

Lors de l'utilisation d'un appareil électrique, des précautions de base doivent toujours être suivies, y compris les suivantes :



Ne pas utiliser près de flammes nues

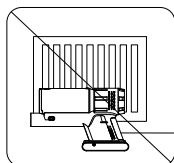

Ne pas utiliser près de flammes nues



Ne pas ramasser de l'eau ou des liquides



Ne pas ramasser des objets enflammés

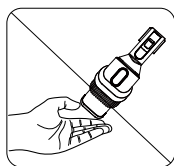

Ne pas mettre les mains près de la barre de brosse lorsque la machine est en marche

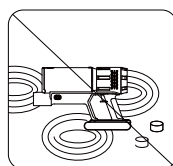

Ne pas placer sur ou près du cuiseur

- Ne pas utiliser pour ramasser de l'eau ou tout autre liquide, car cela peut provoquer un choc électrique.
- Ne pas utiliser pour ramasser des objets tranchants tels que du verre ou des vis, etc.
- Ne pas utiliser l'appareil pour ramasser des liquides inflammables, des allumettes, des mégots de cigarette, des cendres chaudes ou tout objet chaud, brûlant ou fumant.
- Ne pas utiliser si l'une de ses ouvertures est bloquée.
- Ne pas ranger l'appareil en plein soleil ou dans des conditions d'humidité élevée.
- Ne pas utiliser d'accessoires ou d'adaptateurs endommagés.
- Ne pas utiliser de pièces/accessoires ou d'adaptateurs autres que ceux fournis avec cet appareil, car cela peut causer des dommages.
- Ne pas utiliser l'appareil s'il a été tombé ou s'il présente des signes visibles de dommages.
- Ne pas exposer l'appareil à la pluie.
- Ne pas utiliser l'appareil avec les mains mouillées.
- Ne pas immerger l'appareil dans l'eau ou tout autre liquide.
- Utiliser uniquement avec l'adaptateur secteur fourni.
- Toujours s'assurer que l'appareil a complètement refroidi après utilisation avant d'effectuer tout nettoyage ou entretien.
- Éteindre l'appareil et le débrancher de l'alimentation électrique avant de changer ou d'installer des accessoires.
- Cet appareil est destiné à un usage domestique uniquement. Il ne doit pas être utilisé à des fins commerciales.

- Gardez l'appareil éloigné d'autres appareils émettant de la chaleur.
- Gardez l'appareil éloigné de la chaleur ou des bords tranchants qui pourraient causer des dommages.
- Tenir éloigné des enfants de moins de 8 ans.
- Des réparations inappropriées peuvent mettre l'utilisateur en danger.
- Si une pièce est endommagée en raison d'une erreur humaine, seul un électricien qualifié peut la réparer. Veuillez noter que l'appareil n'est pas sous garantie dans ce cas.
- Cet appareil n'est pas un jouet.
- Les enfants doivent être surveillés pour s'assurer qu'ils ne jouent pas avec l'appareil.
- Les enfants âgés de 8 ans et plus, les personnes ayant des capacités physiques, senso-rielles ou mentales réduites ou manquant d'expérience et de connaissances peuvent utiliser cet appareil, uniquement s'ils ont reçu une supervision ou des instructions concernant son utilisation de manière sécurisée et comprennent les dangers impliqués.
- Vérifiez la tension indiquée sur la plaque signalétique et confirmez que vous connectez l'appareil à l'alimentation électrique avec la bonne tension.

## Sécurité de la batterie

- ◆ Si le pack de batterie est épuisé, il doit être retiré du produit pour éviter les fuites.
- ◆ En cas de fuite du pack de batterie, ne laissez aucun liquide entrer en contact avec la peau ou les yeux.
- ◆ Si un contact a été établi, laver la zone affectée avec une grande quantité d'eau et consulter un médecin.
- ◆ Tenir le pack de batterie hors de portée des enfants.
- ◆ Les packs de batteries secondaires doivent être chargés avant utilisation. Après de longues périodes de stockage, il peut être nécessaire de charger et de décharger les batteries plusieurs fois pour obtenir des performances maximales.
- ◆ Ne laissez pas les packs de batterie en charge pendant de longues périodes.
- ◆ N'utilisez aucun chargeur autre que celui spécifiquement fourni pour une utilisation avec le produit.
- ◆ Les bornes d'alimentation ne doivent pas être court-circuitées.
- ◆ Ne pas stocker au-dessus de 60 °C. Évitez de stocker en plein soleil.
- ◆ N'utilisez pas de packs de batterie qui ne sont pas conçus pour être utilisés avec le produit.
- ◆ Ne jetez pas le pack de batterie dans un incendie.
- ◆ Ne pas écraser, percer, démonter ou endommager le pack de batterie.
- ◆ Ne pas démonter, ouvrir ou déchirer les packs de batterie.
- ◆ Ne pas exposer le pack de batterie à la chaleur ou au feu car il pourrait exploser.
- ◆ Ne soumettez pas le pack de batterie à des chocs mécaniques.
- ◆ Ne jetez pas le pack de batterie usagé dans les déchets ménagers.
- ◆ Pour jeter le pack de batterie usagé, apportez-le à une station de recyclage locale.
- ◆ Contactez les bureaux gouvernementaux locaux pour plus de détails.
- ◆ Cet appareil est équipé d'une batterie rechargeable Li-ion de 29,6V.

# AVERTISSEMENT !!!

**Lisez tous les avertissements de sécurité et les instructions. Le non-respect des avertissements et des instructions peut entraîner un choc électrique, un incendie et/ou des blessures graves.**

- 1** Prévenir tout démarrage involontaire en s'assurant que l'interrupteur est en position off avant de connecter, de ramasser ou de transporter l'appareil.
- 2** Transporter l'appareil avec votre doigt sur l'interrupteur ou mettre sous tension un appareil dont l'interrupteur est activé invite aux accidents.
- 3** Déconnectez le pack de batterie de l'appareil avant d'effectuer des ajustements, de changer les accessoires ou de ranger l'appareil. De telles mesures de sécurité pré-ventives réduisent le risque de démarrer l'appareil accidentellement.
- 4** Rechargez uniquement avec le chargeur spécifié par le fabricant. Un chargeur qui convient à un type de pack de batterie peut créer un risque d'incendie s'il est utilisé avec un autre pack de batterie.
- 5** Utilisez les appareils uniquement avec des packs de batterie spécifiquement désignés. L'utilisation de tout autre pack de batterie peut créer un risque de blessure et d'incendie.  
Lorsque le pack de batterie n'est pas utilisé, gardez-le éloigné d'autres objets métalliques, comme des trombones, des pièces de monnaie, des clés, des clous, des vis ou d'autres petits objets métalliques, qui peuvent établir une connexion entre une borne et une autre. Court-circuiter les bornes de la batterie peut provoquer des brûlures ou un incendie.
- 6** Dans des conditions abusives, un liquide peut être éjecté de la batterie ; évitez tout contact.  
**7** Si un contact se produit accidentellement, rincez à l'eau.  
Si un liquide entre en contact avec les yeux, demandez également de l'aide médicale.  
Le liquide éjecté de la batterie peut provoquer des irritations ou des brûlures.
- 8** Ne pas utiliser un pack de batterie ou un appareil qui est endommagé ou modifié. Les batteries endommagées ou modifiées peuvent présenter un comportement im-prévisible entraînant un incendie, une explosion ou un risque de blessure.
- 9** Ne pas exposer un pack de batterie ou un appareil à un incendie ou à des températures excessives. L'exposition à un incendie ou à des températures supérieures à 130 °C pourrait provoquer une explosion. La température de 130 °C pourrait être remplacée par la température de 265 °F.
- 10** Suivez toutes les instructions de charge et ne chargez pas le pack de batterie ou l'appareil en dehors de la plage de température spécifiée dans les instructions. Une charge incorrecte ou à des températures en dehors de la plage spécifiée peut endommager la batterie et augmenter le risque d'incendie.
- 11** Faites effectuer l'entretien par un réparateur qualifié en utilisant uniquement des pièces de rechange identiques. Cela garantira que la sécurité du produit est maintenue.
- 12** Ne pas modifier ou tenter de réparer l'appareil ou le pack de batterie (le cas échéant) sauf indication contraire dans les instructions d'utilisation et d'entretien.

# Schéma du produit

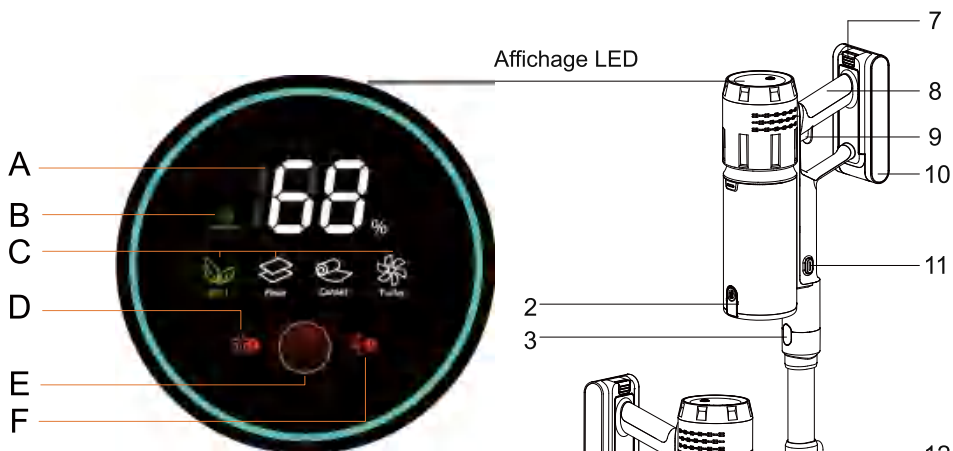

- 1.Écran d'affichage LED
- 2.Bouton d'ouverture du couvercle du bac à poussière
- 3.Bouton de libération du tube métallique rétractable
- 4.Port de chargement
- 5.Bouton de libération de la tête de nettoyage
- 6.Lumières LED
- 7.Bouton de libération de la batterie
- 8.Poignée
- 9.Interrupteur d'alimentation
- 10.Bloc-piles
- 11.Bouton de libération du bac à poussière
- 12.Bouton d'extension du tube métallique
- 13.Tube métallique rétractable
- 14.Tête de nettoyage motorisée

## Affichage LED

- A. Niveau de batterie restant
- B. Indicateur de charge
- C. Mode
- D. Rappel de nettoyage de la tête motorisée
- E. Bouton de sélection du mode
- D. Rappel de nettoyage du bac à poussière

# Liste de vérification de l'emballage

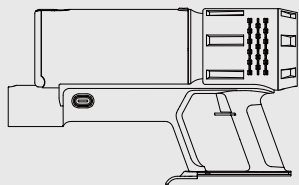

Moteur principal  
(avec bac à poussière) X1

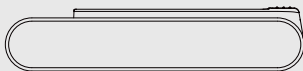

Pack de batterie X1



Adaptateur secteur X1

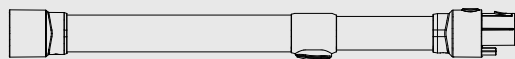

Tube en métal rétractable x1

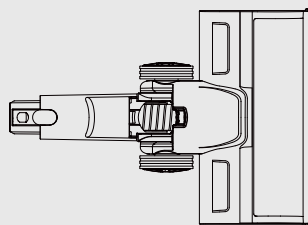

Tête de nettoyage motorisée x1

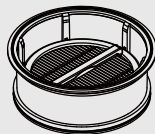

HEPA X1

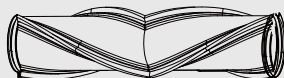

Brosse douce en rouleau x1



Gadget de nettoyage 2-en-1 X1

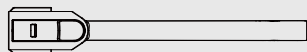

Crevasse unique X1

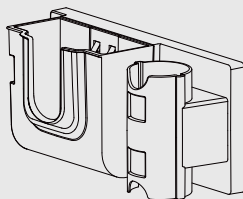

Support mural X1

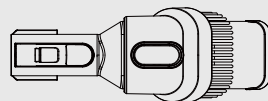

Brosse 2-en-1 X1

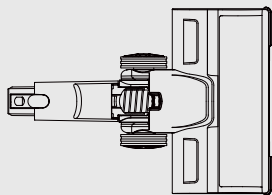

## Tête de nettoyage motorisée :

Peut être connecté au tube en métal pour le net-toyage quotidien sur le sol ou le tapis, ou au moteur principal pour nettoyer le coffre.

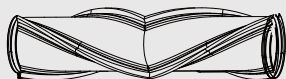

## Brosse douce en rouleau :

Peut être installée dans la tête de nettoyage ; idéale pour les sols durs ou les tapis.

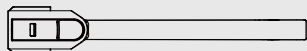

## Longue fente :

Pour les coins et autres endroits difficiles d'accès ;  
Peut être connectée au tube en métal pour nettoyer les toiles d'araignée au plafond.

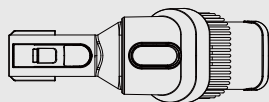

## Brosse 2-en-1 :

Peut être transformée en brosse ou en large fente ;  
Convient aux surfaces en tissu et aux coins.



## Gadget de nettoyage 2-en-1 :

L'extrémité de la lame peut être utilisée pour couper les cheveux en-roulés autour de la brosse rouleau, tandis que l'autre extrémité de la brosse peut être utilisée pour nettoyer la saleté à l'intérieur du réservoir à poussière, du filtre ou de la tête de nettoyage.

# Prêt à l'emploi

Après l'assemblage, l'aspirateur sans fil est prêt à fonctionner.

1. Appuyez sur l'interrupteur d'alimentation pour allumer l'aspirateur.
2. Appuyez sur le bouton de vitesse pour passer entre les trois modes de puissance.

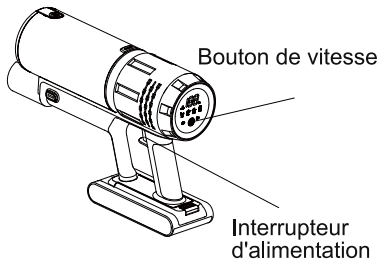

	ECO : Niveau d'aspiration faible
	Sol : Niveau d'aspiration moyen
	Tapis : Niveau d'aspiration élevé
	Turbo : Niveau d'aspiration super élevé
	Veillez nettoyer le rouleau de brosse
	Veillez nettoyer le réservoir à poussière, filtre HEPA, filtre métallique et conduit d'air
	LO : Capacité inférieure à 10 %



Remarques

## UTILISATION DOMESTIQUE UNIQUEMENT.

NE PAS utiliser à l'extérieur ou sur des surfaces mouillées.  
NE PAS immerger dans l'eau.

## Comment vider le réservoir à poussière ?

Appuyez sur le bouton de l'aspirateur à bâton pour vider rapidement les débris à l'intérieur du réservoir à poussière.

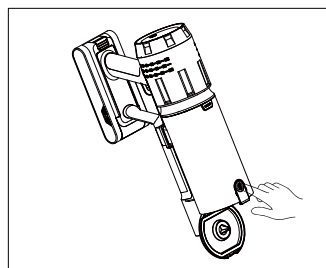
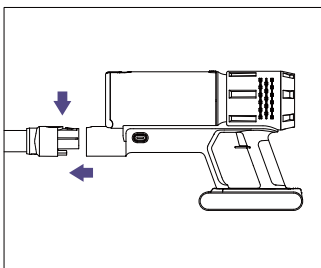

# Assemblage et combinaisons

Pour assembler l'aspirateur à bâton sans fil puissant, veuillez suivre les instructions comme indiqué.

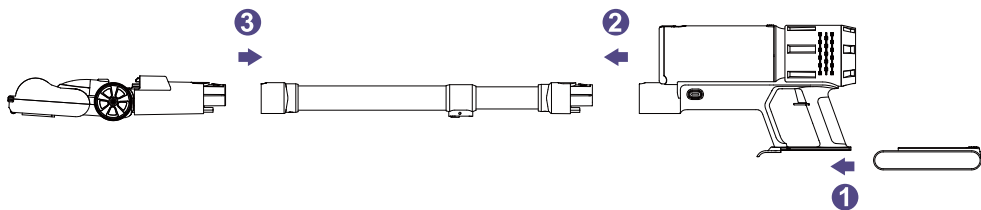

- ✓ Assurez-vous d'une connexion solide de l'ensemble de la machine par un son clair de clic à chaque étape.
- ✓ Si vous souhaitez démonter l'aspirateur, appuyez simplement sur le bouton de libération sur chaque partie.

Si vous souhaitez le connecter à d'autres accessoires et travailler dans différentes situations, veuillez suivre les instructions de COMBINAISON ci-dessous.

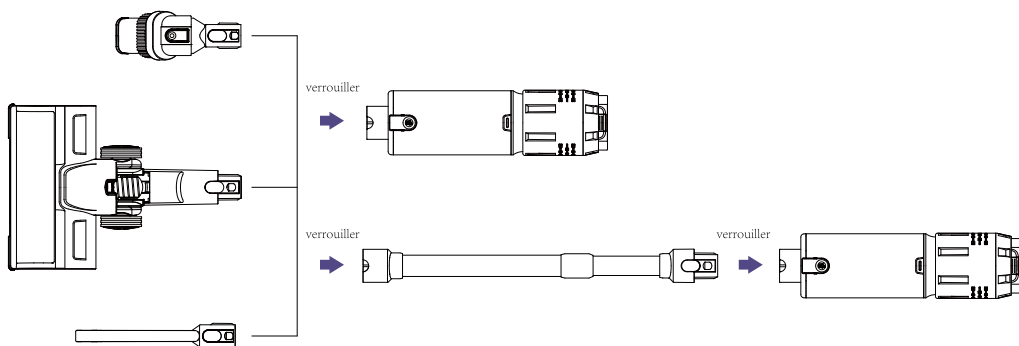

# Deux méthodes de charge

Pour des raisons de sécurité, la batterie a été chargée jusqu'à 30 % de sa capacité avant l'expédition. Veuillez charger complètement la batterie avant la première utilisation.

- Il faudra environ 2 à 3 heures pour charger complètement la batterie.
- La machine ne peut pas être allumée pendant le chargement.
- Lorsque la batterie est inférieure à 10 %, l'écran affiche 'LO'.
- Chargez la machine uniquement avec l'adaptateur fourni par Circolo.

## Méthode 1 : Déposer pour charger

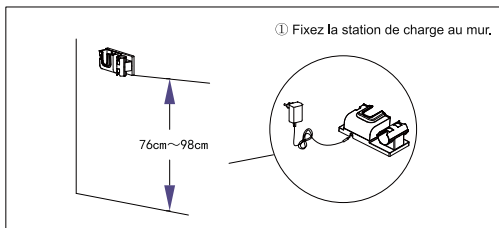

② Branchez le chargeur selon la position illustrée.

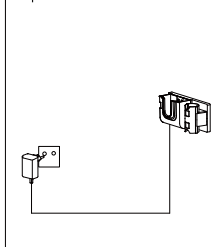

③ Placez l'appareil ou la batterie dans le chargeur comme indiqué sur le diagramme.

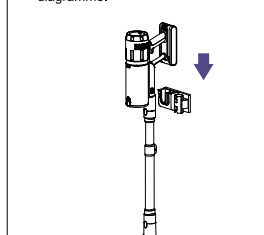

## Méthode 2 : Charge directe

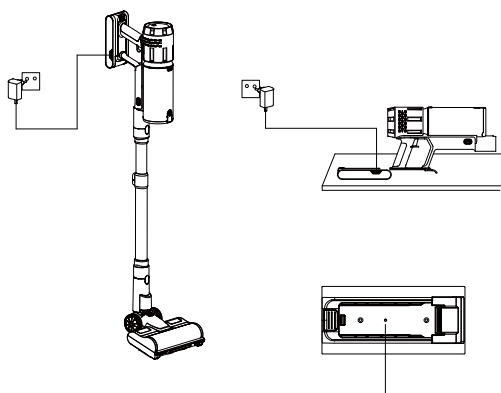

### Remarque Indicateur de batterie

- Lumière rouge clignotante: Batterie faible
- Lumière bleue clignotante: Batterie élevée
- Pleinement chargée: Pleinement chargée

# Stockage

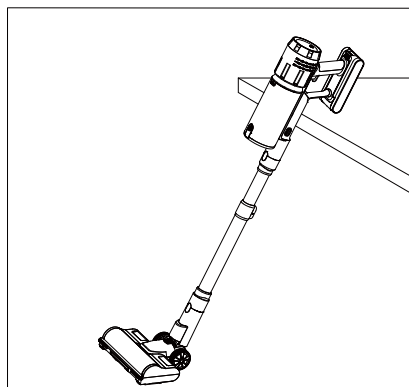
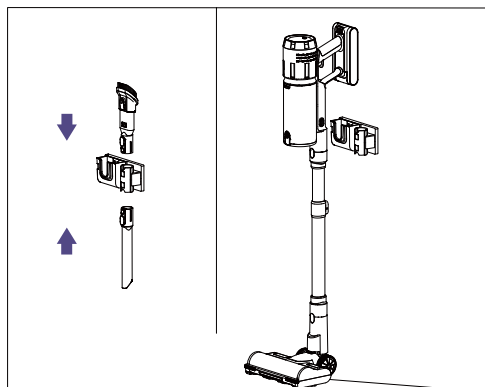

# Entretien quotidien

Afin d'assurer une performance maximale de l'aspirateur, il est fortement recommandé de maintenir régulièrement ses composants.

## Nettoyer la partie non électrique du moteur principal :

1. Éteignez l'aspirateur avant de le nettoyer.
2. Essuyez la surface avec un chiffon propre.
3. Soyez prudent de ne pas laisser l'eau pénétrer dans la partie intérieure du moteur principal.

 Ne placez pas l'aspirateur sous la lumière directe du soleil ou dans un endroit humide après le nettoyage.

## Nettoyer la brosse rouleau détachable :

1. Déverrouillez le verrou latéral au bas de la tête de nettoyage.
2. Retirez le couvercle latéral et sortez la brosse rouleau.
3. Utilisez le gadget de nettoyage 2-en-1 pour le nettoyer.

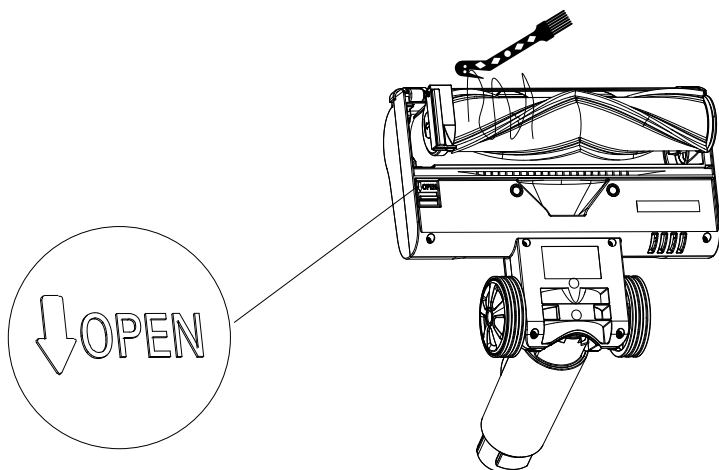

# Entretien quotidien

## Nettoyer le filtre et le tamis en acier inoxydable



**IMPORTANT**

1. Veuillez vérifier et nettoyer régulièrement le filtre en acier inoxydable/HEPA.
2. Veuillez nettoyer le filtre à temps si la performance d'aspiration diminue.
3. Veuillez remplacer le filtre/HEPA s'il est cassé ou s'il ne peut pas maintenir la performance d'aspiration de l'aspirateur.
4. Veuillez ne pas plier ou comprimer le HEPA

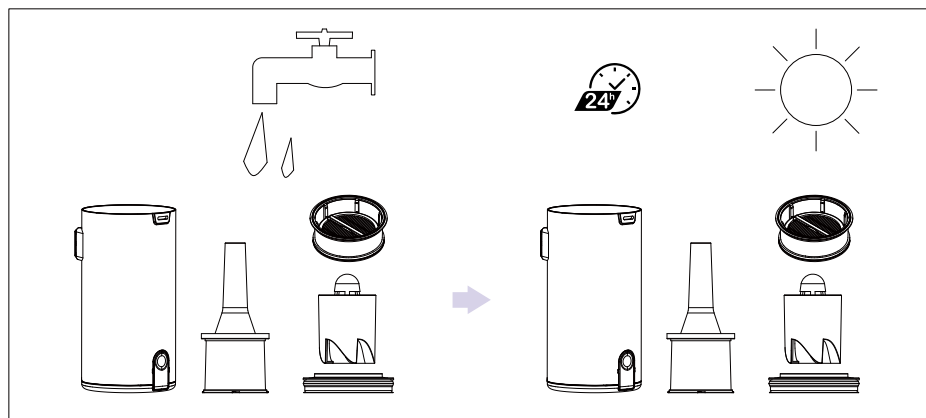

1. Détachez le moteur principal et le réservoir à poussière, retirez le HEPA et le composant filtrant dans le réservoir à poussière. Tenez le filtre, faites tourner le support du filtre, puis retirez le filtre en mousse.
2. S'ils sont trop sales, vous pouvez laver le filtre et la mousse à l'eau froide, et nettoyer le HEPA avec la brosse de nettoyage.
3. Assurez-vous que le filtre et la mousse sont complètement secs avant de les remettre en place.

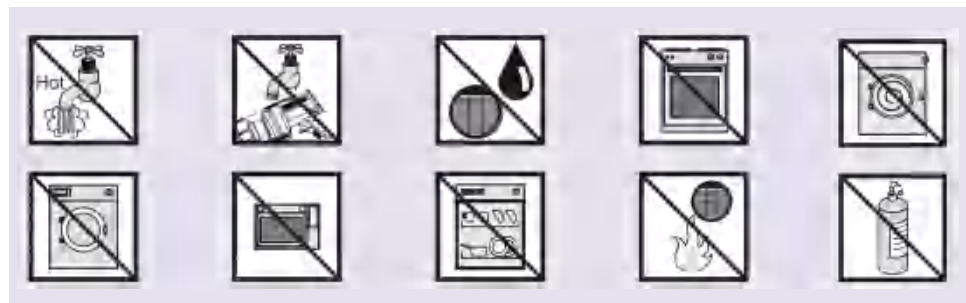

# Entretien quotidien

## Installation du filtre

01. Insérez le HEPA dans le corps principal.

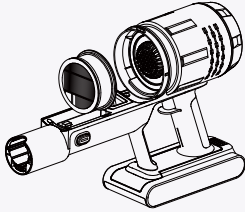

02. Placez le filtre cyclone sur la base du cyclone.



03. Verrouillez le couvercle inférieur du cyclone à la base du cyclone.

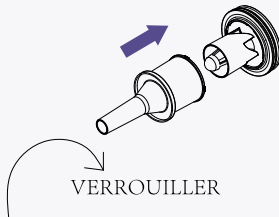

04. Assurez-vous que l'ensemble cyclone s'adapte parfaitement au réservoir à poussière.

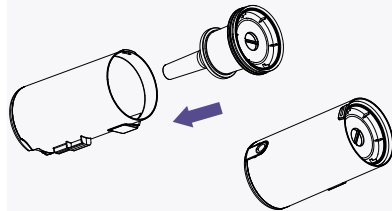

05. Insérez le réservoir à poussière dans le corps principal.

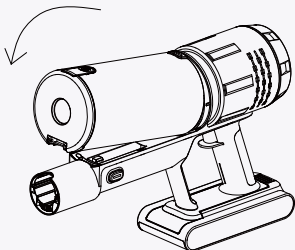

06. Connectez le réservoir à poussière au corps principal de manière sécurisée en entendant un clic clair.

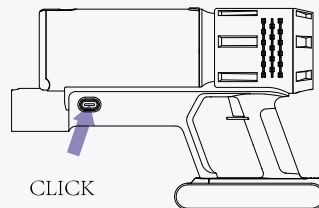

# Paramètres Techniques

## Paramètres Techniques

Marque	CIRCLIO	Numéro de Modèle	DWD2402A-600
Type de Moteur	Moteur Sans Balais	Entrée de l'Adaptateur Secteur	100-240V~50/60Hz
Cellule de Batterie	8 cellules	Tension Nominale	29.6V
Temps de charge	2-3H	Sortie de l'adaptateur secteur	DC 35V 1A

## Dépannage

### Q1. La machine s'arrête de fonctionner ou ne fonctionne pas

- A1. Batterie faible ou pas de puissance de batterie.
- A2. Il y a un blocage.
- A3. La brosse rouleau est enchevêtrée par des cheveux.

1. Chargez la batterie.
2. Retirez le blocage dans le filtre ou le tube métallique rétractable.
3. Nettoyez la brosse rouleau et retirez également les couvercles latéraux de la brosse pour enlever les cheveux enchevêtrés.

### Q2. La brosse rouleau s'arrête de tourner

- A1. La brosse rouleau est enchevêtrée par des cheveux.
- A2. Quelque chose ne va pas avec le tube métallique.

1. Nettoyez la brosse rouleau et retirez les cheveux.
2. Veuillez nous contacter pour le service après-vente.

### Q3. Puissance d'aspiration faible

- A1. Le bac à poussière, le filtre ou le tamis est plein de poussière.
- A2. Le tamis ou le filtre n'est pas installé.
- A3. Il y a un blocage.
- A4. Le tamis ou le filtre n'est pas installé.

1. Nettoyez le bac à poussière, le filtre ou le tamis, remplacez le filtre si nécessaire.
2. Installez le tamis et le filtre.
- 3&4. Nettoyez le rouleau et retirez également les couvercles latéraux du rouleau pour enlever les cheveux emmêlés.

### Q4. Bruit anormal du moteur

- A1. Il y a un blocage.
- A2. Quelque chose ne va pas avec le moteur principal ou la tête de nettoyage motorisée mini.

1. Retirez le blocage.
2. Veuillez nous contacter pour le service après-vente.

### Q5. La batterie ne peut pas être chargée

- A1. Un mauvais adaptateur est utilisé.
- A2. La connexion entre le cordon d'alimentation et la batterie est lâche.

1. Utilisez l'adaptateur correct fourni par CIRCLIO.
2. Assurez-vous que le cordon d'alimentation est bien branché.

**Si vous avez d'autres questions ou problèmes, n'hésitez pas à nous contacter par E-Mail: [support@circliotech.com](mailto:support@circliotech.com)**