

WORX®

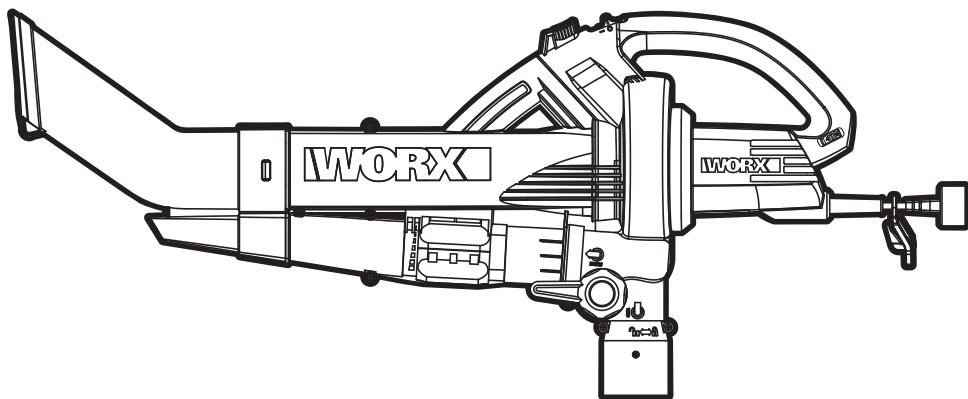

12 AMP All-in-One blower/vac/mulcher	EN	P04
12 AMP Souffleur/aspirateur/broyeur tout en 1	F	P10
12 AMP Aspiradora/soplador/mulcher todo-en-uno	ES	P18



HELPLINE NUMBER
NUMERO DU SERVICE D'ASSISTANCE
NUMERO DE LINEA DE AYUDA
1-866-354-WORX (9679)

WG509 WG509.1 WG509.2

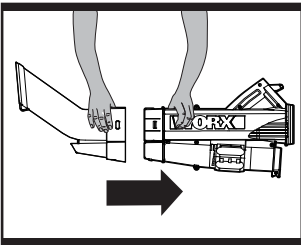
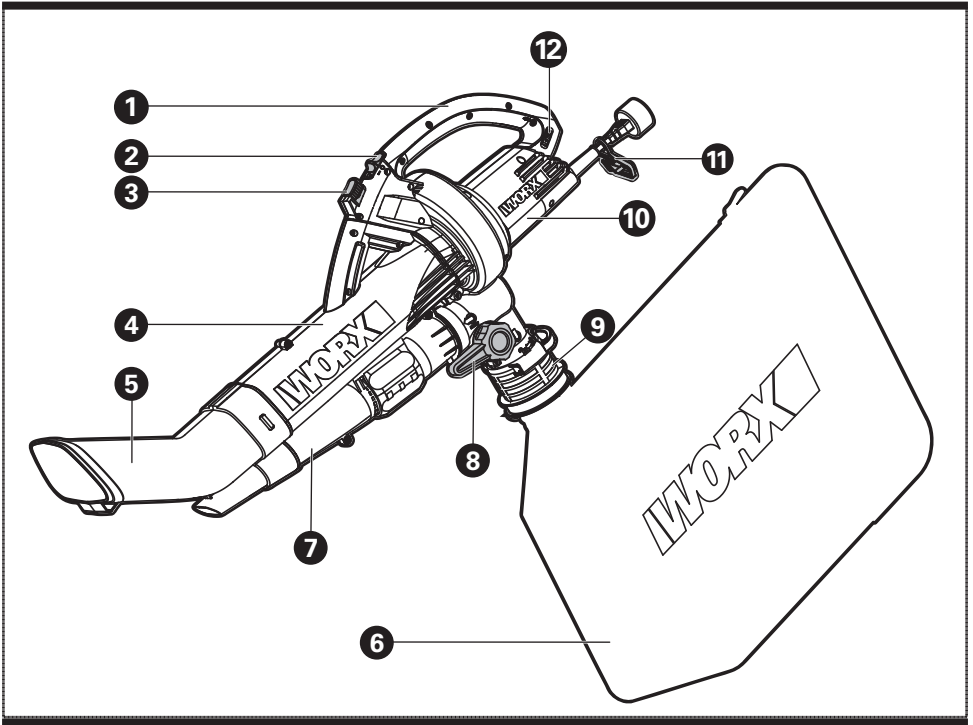

A

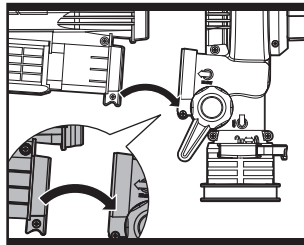

B

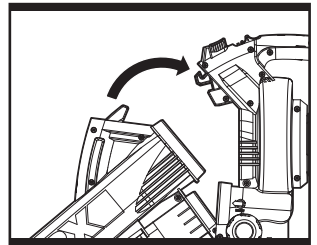

C

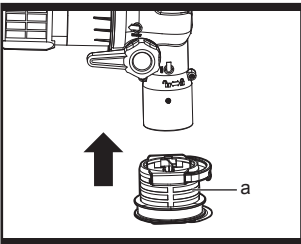

D1

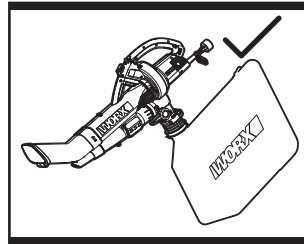

D2

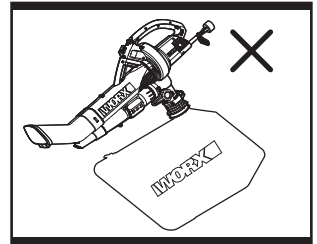

D3

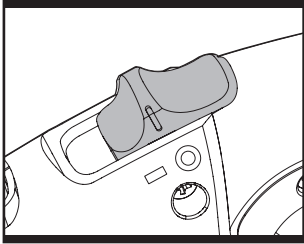

E

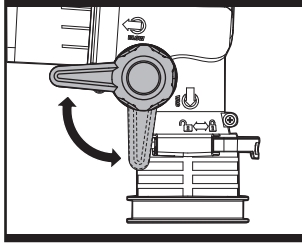

F



G

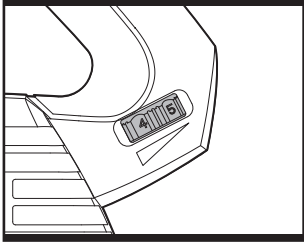

H

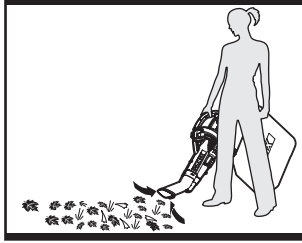

I

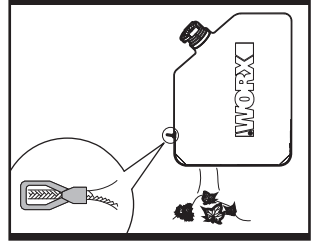

J

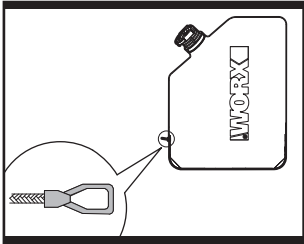

K

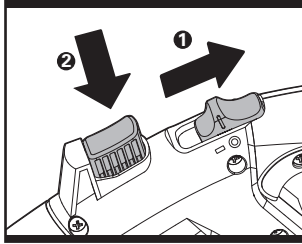

L

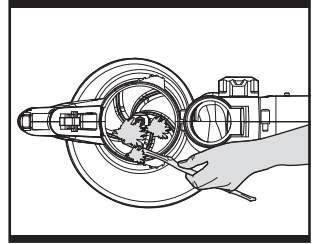

M

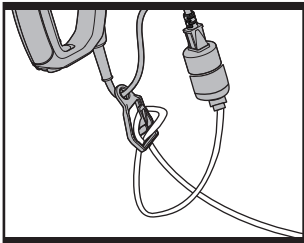

N

WARNING: Some dust created by power sanding, sawing, grinding, drilling and other construction activities contains chemicals known to the state of California to cause cancer, birth defects or other reproductive harm. Some examples of these chemicals are:

- Lead from lead-based paints;
- Crystalline silica from bricks and cement and other masonry products and
- Arsenic and chromium from chemically-treated lumber.

Your risk from these exposures varies, depending on how often you do this type of work. To reduce your exposure to these chemical: work in a well ventilated area, and work with approved safety equipment, such as those dust masks that are specially designed to filter out microscopic particles.

IMPORTANT SAFETY INSTRUCTIONS

WARNING: When using electric gardening appliances, basic safety precautions should always be followed to reduce the risk of fire, electric shock, and personal injury, including the following:

WARNING: Read all instructions
WARNING: This product can expose you to chemicals including lead, phthalate or bisphenol A which are known to the State of California to cause cancer, birth defects or other reproductive harm. Wash your hands after use. For more information go to www.P65Warnings.ca.gov.

FOR ALL APPLIANCES

- 1) Avoid Dangerous Environment - Don't use appliances in damp or wet locations.
- 2) Don't Use In Rain.
- 3) Keep Children Away - All visitors should be kept at a distance from work area.
- 4) Dress Properly - Do not wear loose clothing or jewelry. They can be caught in moving parts. Use of rubber gloves and substantial footwear is recommended when working outdoors. Wear protective hair covering to contain long hair.
- 5) Use Safety Glasses - Always use face or dust mask if operation is dusty.
- 6) Use Right Appliance - Do not use appliance for any job except that for which it is intended.
- 7) Ground Fault Circuit Interrupter (GFCI) protection should be provided on the circuit(s) or outlet(s) to be used for the gardening appliance. Receptacles are available having built-in GFCI protection and may be used for this measure of safety.
- 8) Warning -To reduce the risk of electric shock, use only with an extension cord intended for outdoor use, such as an extension cord of cord type SW-A, SOW-A, STW-A, STOW-A, SJW-A, SJOW-A, SJTW-A. or SJTOW-A.

- 9) Extension Cord - Make sure your extension cord is in good condition. When using an extension cord, be sure to use one heavy enough to carry the current your product will draw. An undersized extension cord will cause a drop in line voltage resulting in loss of power and overheating. Table 1 shows the correct size to use depending on cord length and nameplate ampere rating. If in doubt, use the next heavier gage. The smaller the gage number, the heavier the cord. To reduce the risk of disconnection of appliance cord from the extension cord during operating:
 - i) Make a knot as shown in Figure 1; or
 - ii) Use one of the plug-receptacle retaining straps or connectors described in this manual.
- 10) Avoid Unintentional Starting - Don't carry plugged-in appliance with finger on switch. Be sure switch is off when plugging in.
- 11) Don't Abuse Cord - Never carry appliance by cord or yank it to disconnect from receptacle. Keep cord from heat, oil, and sharp edges.
- 12) Don't Force Appliance - It will do the job better and with less likelihood of a risk of injury at the rate for which it was designed.
- 13) Don't Overreach - Keep proper footing and balance at all times.
- 14) Stay Alert - Watch what you are doing. Use common sense. Do not operate appliance when you are tired.
- 15) Disconnect Appliance - Disconnect the appliance from the power supply when not in use, before servicing, when changing accessories such as blades, and the like.
- 16) Store Idle Appliances Indoors - When not in use, appliances should be stored indoors in dry, and high or locked-up place - out of reach of children.
- 17) Maintain Appliance With Care - Keep cutting edge sharp and clean for best performance and to reduce the risk of injury. Follow instructions for lubricating and changing accessories. Inspect appliance cord periodically, and if damaged, have it repaired by an authorized service facility. Inspect extension cords periodically and replace if damaged. Keep handles dry, clean, and free from oil and grease.
- 18) Check Damaged Parts - Before further use of the appliance, a guard or other part that is damaged should be carefully checked to determine that it will operate properly and perform its intended function. Check for alignment of moving parts, binding of moving parts, breakage of parts, mounting, and any other condition that may affect its operation. A guard or other part that is damaged should be properly repaired or replaced by an authorized service center unless indicated elsewhere in this manual.

SAVE THESE INSTRUCTIONS

Table 1
Minimum gauge for extension cords

Ampere rating		Volts	Total length of cord			
			25ft (7.62m)	50ft (15.24m)	100ft (30.48m)	150ft (45.72m)
More than, Amps	Not more than, Amps	120V	AWG(mm ²)			
10	12	-	18(0.82)	16(1.3)	14(2.1)	12(3.3)

Figure 1
Method of securing extension cord

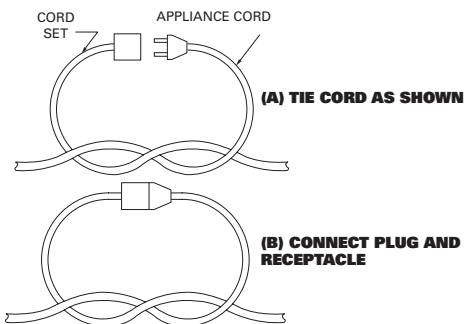

FOR ALL DOUBLE-INSULATED APPLIANCES

1) Replacement Parts

When servicing use only identical replacement parts.

2) Polarized Appliance Connections

To reduce the risk of electric shock, this appliance has a polarized plug (one blade is wider than the other) and will require the use of a polarized extension cord. The appliance plug will fit into a polarized extension cord only one way. If the plug does not fit fully into the extension cord, reverse the plug. If the plug still does not fit, obtain a correct polarized extension cord. A polarized extension cord will require the use of a polarized wall outlet. This plug will fit into the polarized wall outlet only one way. If the plug does not fit fully into the wall outlet, reverse the plug. If the plug still does not fit, contact a qualified electrician to install the proper wall outlet. Do not change the equipment plug, extension cord receptacle, or extension cord plug in any way.

ADDITIONAL SAFETY WARNINGS

IMPORTANT SAFETY INSTRUCTIONS

When using an electrical appliance, basic precautions should always be followed, including the following:

READ ALL INSTRUCTIONS BEFORE USING THIS APPLIANCE

! WARNING - To reduce the risk of fire, electric shock, or injury:

- 1) Do not leave appliance when plugged in. Unplug from outlet when not in use and before servicing.
- 2) To reduce the risk of electric shock – Do not use on wet surfaces. Do not expose to rain. Store indoors.
- 3) Do not allow to be used as a toy. Close attention is necessary when used by or near children.
- 4) Use only as described in this manual. Use only manufacture’s recommended attachments.
- 5) Do not use with damaged cord or plug. If appliance is not working as it should, has been dropped, damaged, left outdoors, or dropped into water, return it to a service center.
- 6) Do not pull or carry by cord, use cord as a handle, close a door on cord, or pull cord around sharp edges or corners. Do not run appliance over cord. Keep cord

- away from heated surfaces.
- 7) Do not handle plug or appliance with wet hands.
 - 8) Do not put any object into openings. Do not use with any opening blocked; keep free of dust, lint, hair, and anything that may reduce air flow.
 - 9) Keep hair, loose clothing, fingers, and all parts of body away from openings and moving parts.
 - 10) Turn off all controls before unplugging.
 - 11) Use extra care when cleaning on stairs.
 - 12) Do not use to pick up flammable or combustible liquids, such as gasoline, or use in areas where they may be present.
 - 13) Do not pick up anything that is burning or smoking, such as cigarettes, matches, or hot ashes.
 - 14) Do not use without dust bag and/or filters in place.
 - 15) Do not unplug by pulling on cord. To unplug, grasp the plug, not the cord.
 - 16) This appliance is provided with double insulation. Use only identical replacement parts. See instructions for Servicing of Double-Insulated Appliances.

operating, secure the extension cord to the appliance plug as shown or described in the Operating Instructions.

SAVE THESE INSTRUCTIONS

SERVICING OF DOUBLE-INSULATED APPLIANCES

A double-insulated appliance is marked with one or more of the following: The words "DOUBLE INSULATION" or "DOUBLE INSULATED" or the double insulation symbol (square within a square).



In a double-insulated appliance, two systems of insulation are provided instead of grounding. No grounding means is provided on a double-insulated appliance, nor should a means for grounding be added to the appliance. Servicing a double-insulated appliance requires extreme care and knowledge of the system, and should be done only by qualified service personnel. Replacement parts for a double-insulated appliance must be identical to the parts they replace.

SYMBOLS



To reduce the risk of injury, user must read instruction manual



Double insulation



Wear ear protection

ADDITIONAL SAFETY RULES FOR EXTENSION CORD

- 1)  **WARNING** – To reduce the risk of personal injury due to loose electrical connection between the appliance's plug and extension cord, firmly and fully attach the appliance plug to the extension cord. Periodically check the connection while operating to ensure it is fully attached, Do not use an extension cord that provides a loose connection. A loose connection may result in overheating, fire, and increases the risk of a burning.
- 2) To reduce the risk of disconnection of the appliance cord from the extension cord during

ACCESSORIES

	WG509	WG509.1	WG509.2
Leaf Collection Bag	1	1	2
High Capacity Universal Leaf Collection System (WA4054.1)	/	1	/

We recommend that you purchase your accessories listed in the above list from the same store that sold you the tool. Refer to the accessory packaging for further details. Store personnel can assist you and offer advice.

Only use the appropriate accessories intended for this tool. Accessory information can be found on the product packaging, at a WORX dealer or on our website at www.worx.com.

ASSEMBLY

ASSEMBLING THE BLOWER/VACUUM TUBE (See Fig. A, B, C)

Before assembling the Blower/Vacuum Tube, be sure the on/off switch (2) is in position "O" and the tool is unplugged.

First align the upper and lower tubes as shown in Fig A. Make sure the notches engage the holes on both sides.

Then fit the Blower/Vacuum Tube to the motor housing as shown in Fig. B and C.

Position the bottom of tube on the motor housing near the switch lever. (See Fig B).

Then as seen in Fig C, swing the top of the Tube upward and lock into place. Check the Blower/Vacuum Tube is firmly secured.

 **WARNING! Do not attempt to operate or disable the on/off switch.**

NOTE: After attaching the Blower/Vacuum Tube to the motor housing (10), you may later remove it by moving the On/Off switch to the off position. Then press the Release Button (3), in order to release the tube. Do not try to separate the tubes by force or by using tools, unplug the tool before separating the tube.

1. HANDLE

2. ON/OFF SWITCH

3. RELEASE BUTTON

4. UPPER VACUUM TUBE

5. LOWER VACUUM TUBE

6. DEBRIS COLLECTION BAG

7. BLOWER TUBE

8. BLOWER/VACUUM SELECTOR LEVER

9. QUICK RELEASE BAG COLLAR

10. MOTOR HOUSING

11. EXTENSION CORD HOLDER

12. VARIABLE SPEED SWITCH

Not all the accessories illustrated or described are included in standard delivery.

TECHNICAL DATA

Rated voltage	120V ~ 60Hz
Rated power	12A
No load speed	6000-15000/min
Airflow	350cfm
Air speed	80-210mph(128-335km/h)
Mulching ratio	18:1
Collection bag capacity	1.2Bushels(42L)
Weight	9.3 lbs(4.2kg)
Protection class	 /I

ATTACHING THE DEBRIS COLLECTION BAG (See Fig. D1-D3)

The TRIVAC is equipped with a Debris Collection Bag (6), which is designed for collecting leaves and debris. Attach the Debris Collection Bag as shown in Fig D1 –To install the Debris Collection Bag, just align Quick Release Bag Collar slots with the locking pins on the motor housing and push the collar up into position. To release, just depress the Quick Release Button (a) and pull the Debris Collection Bag down.

OPERATION

CONNECTING TO A POWER SOURCE

Use only a polarized (i.e., one blade is wider than the other), UL listed (CSA certified in Canada) extension cord recommended for outdoor use. A polarized plug will fit in a polarized cord only one way. If the plug does not fit fully in the cord, reverse the cord and try again. If it still does not fit then you are not using a proper extension cord and you should purchase a polarized extension cord. Never attempt to force fit an extension cord or change the cords design to make it fit better.

Extension Cord Length	Minimum Wire Gage (A.W.G.)
100ft.	14
150ft	12

NOTE: Do not use an extension cord over 150 feet.

If you do not fully seat the extension cord on the inlet plug, the loose plug could lead to overheating and cause a fire, possibly burning you or others. Ensure that you fully seat the cord on the plug and use the cord lock feature to secure the cord.

IMPORTANT: Check the power cord frequently during use for holes in the insulation. Do not use a damaged cord. Do not run the cord through standing water or wet grass.

STARTING/STOPPING (See Fig. E)

IMPORTANT: The TRIVAC will not run unless the Blower/Vacuum Tube is

attached to the Motor Housing (10).

Starting STARTING

Connect the plug to the power outlet and switch ON by moving the On/Off switch to position "I".

STOPPING

Move the On/Off switch to position "O".

 **WARNING!** The tool runs for a few seconds after it has been switched off. Let the motor come to a complete standstill before setting the tool down or removing the debris collection bag.

CONVERTING FROM BLOWER TO VACUUM (See Fig. F)

For selection of the operating mode, rotate the Blower/vacuum selector lever (8) to the required symbol (see Fig F).



Blowing operating mode



Vacuum operating mode

USING THE BLOWER (See Fig. G)

The blower is intended for residential use only. Use the blower outdoors to move or vacuum yard debris as needed.

CAUTION!

The blower can throw debris, possibly causing serious personal injury to the operator or bystanders.

- **Do not blow hard objects such as nails, bolts, or rocks.**
- **Do not operate the blower near children, bystanders or pets.**
- **Use extra care when cleaning debris from stairs or other tight areas.**
- **Wear safety goggles or other suitable eye protection, long pants, and shoes.**

VARIABLE SPEED SWITCH (See Fig. H)

The speed of the blower can be altered by rotating the Variable Speed Switch (12). Rotate upward to decrease speed and downward to increase speed. Position 1 is the lowest and Position 6 is the highest speed.

USING THE VACUUM (See Fig. I)

CAUTION!

The vacuum can throw debris, possibly causing serious personal injury to the operator or bystanders.

- **Do not operate the vacuum without the bag installed or with the bag zipper open.**
- **Do not vacuum sharp, pointed, or hard objects that could be thrown through the fabric of the bag, such as wires, staples, nails, or rocks.**

IMPORTANT: Always keep the vacuum tube 1" above debris. Do not force the vacuum tube into a pile of debris or hold the tube upright while force feeding debris into the tube.

Either action may clog and damage the metal Impeller and blade located inside the blower. If the vacuum starts to vibrate or make abnormal noise, stop it, unplug the cord, and check for the cause.

EMPTYING THE DEBRIS COLLECTION BAG

Turn off and unplug the vacuum from the power source. Empty the Debris Collection bag as shown in Fig J-K.

Do not store debris inside the Debris Collection bag. To clean, turn it inside out and shake out any excess debris. Once a year, hand wash the bag in soapy water and allow it to air dry.

 **WARNING: Normal usage of the Debris Collection bag causes it to wear and deteriorate over time. A worn or deteriorated bag allows small objects to be thrown through the bag, possibly injuring the operator or bystanders. Check the bag frequently. If it is worn or deteriorated, replace it with a new WORX debris collection bag.**

REMOVING CLOGGED DEBRIS FROM THE METAL IMPELLER AND BLADE

 **WARNING: Wear protective glasses and gloves.**

1. Turn off and wait for all moving parts to stop.
2. Unplug the tool.
3. Press the release button and separate the Blower/Vacuum tube from the motor housing. (See Fig L)

4. Now you can remove the debris from the Impeller as shown in Fig M. (Use an item that is long and sturdy. Be sure to be gentle to not damage any of the internal items.)
5. Check the metal Impeller and blade for any signs of damage. If it is damaged do not use and contact your Authorized WORX Dealer.
6. Reassemble the Blower/Vacuum Tube by referring to the Assembly section of this manual.

MAINTENANCE

Remove the plug before carrying out any adjustment, servicing or maintenance. Never use water or chemical cleaners to clean your power tool. Wipe clean with a dry cloth. Keep the motor ventilation slots clean. Keep all working controls free of dust. If the replacement of the supply cord is necessary, this has to be done by the manufacturer or his agent in order to avoid a safety hazard.

STORAGE

Store the blower/vacuum and extension cord indoors, in a cool dry location, out of reach of children and animals.

AVERTISSEMENT! Certaines des poussières produites en utilisant des outils électriques sont considérées par l'État de Californie comme susceptibles de provoquer le cancer, des anomalies congénitales et d'autres problèmes de reproduction. Voici des exemples de ces produits chimiques:

- Plomb issu de peinture à base de plomb
- Silice cristalline issue de briques et du ciment et autres produits de maçonnerie
- Arsenic et chrome issus de bois traité chimiquement

Votre risque de ces expositions varie en fonction de la fréquence à laquelle vous effectuez ce travail. Pour réduire votre exposition à ces produits chimiques: travaillez dans une zone bien ventilée; portez un équipement de sécurité approuvé, tel que des masques antipoussières spécialement conçus pour éliminer les particules microscopiques par filtrage.

INSTRUCTIONS IMPORTANTES DE SECURITE

AVERTISSEMENT! Lors de l'utilisation d'appareils électriques de jardinage, des précautions de base doivent être observées afin de réduire les risques de feu, choc électrique, et blessure grave, incluant ce qui suit :

AVERTISSEMENT! LISEZ TOUTES LES INSTRUCTIONS

AVERTISSEMENT: Ce produit peut vous exposer à des produits chimiques, incluant au plomb, au phtalate ou au bisphénol A, qui sont reconnus dans l'État de Californie comme pouvant causer un cancer, des anomalies congénitales ou d'autres dommages à l'appareil reproducteur. Assurez-vous de bien vous laver les mains après usage. Pour en savoir plus, veuillez consulter le site www.P65Warnings.ca.gov.

POUR TOUS LES APPAREILS

- 1) Évitez les environnements dangereux. N'utilisez pas les appareils dans des environnements très humides ou mouillés.
- 2) N'utilisez pas sous la pluie.
- 3) Tenez les enfants éloignés. Tous les visiteurs devraient se tenir éloignés de l'aire de travail.
- 4) Habillez-vous convenablement. Ne portez pas des vêtements lâches ou des bijoux. Ils peuvent se prendre dans les pièces en mouvement. L'utilisation de gants de caoutchouc et chaussures épaisses est recommandée lors de travaux extérieurs. Portez une protection pour cheveux afin de contenir les cheveux longs.
- 5) Utilisez des lunettes de sécurité. Toujours porter un masque pour le visage ou pour la poussière si l'opération est poussiéreuse.
- 6) Utilisez le bon appareil. N'utilisez pas l'appareil pour tout autre travail que pour celui auquel il est destiné.

- 7) Un disjoncteur différentiel devrait être utilisé sur le(s) circuit(s) et prise(s) murale(s) destinée(s) à l'appareil de jardinage. Des prises de défaut à la terre sont disponibles et peuvent être utilisées également.
- 8) **AVERTISSEMENT !** Afin de réduire le risque de choc électrique, utilisez seulement avec une rallonge électrique destinée à un usage extérieur, tel que les rallonges de types SW-A, SOW-A, STW-A, STOW-A, SJW-A, SJOW-A, SJTW-A. ou SJTOW-A.
- 9) Rallonge électrique ! Assurez-vous que votre rallonge électrique est en bon état. Lorsque vous utilisez une rallonge électrique, assurez-vous qu'elle puisse soutenir l'intensité du courant demandé par votre produit. Une rallonge électrique trop petite cause une baisse de la tension d'alimentation, entraînant une perte de puissance et une surchauffe. Le tableau 1 montre le calibre approprié en fonction de la longueur de la rallonge électrique et de l'ampérage indiqué sur la plaque signalétique. Dans le doute, utilisez le calibre supérieur. Plus le calibre est petit, plus la rallonge électrique est grosse. Afin de réduire le risque de déconnexion de l'appareil et de la rallonge électrique alors qu'il est en fonction :
 - i) Faites un nœud tel qu'illustré en Figure 1 ;
 - ii) Utilisez une courroie de retenue ou les connecteurs décrits dans ce manuel.
- 10) Évitez les démarrages non intentionnels. Ne transportez pas les appareils alors qu'ils sont connectés et que vous avez le doigt sur le commutateur. Soyez certain que le commutateur est en position « OFF » lorsque connecté.
- 11) Ne soumettez pas le cordon d'alimentation électrique à des abus. Ne transportez jamais l'appareil par le cordon d'alimentation électrique ou le tirer d'un coup sec afin de le déconnecter du réceptacle. Tenez le cordon d'alimentation électrique éloigné de la chaleur, l'huile, et les arêtes tranchantes.
- 12) Ne forcez pas l'appareil. Il va faire un meilleur travail et avec moins de risques de blessure en travaillant au taux de charge pour lequel il a été conçu.
- 13) N'essayez pas d'utiliser l'appareil hors de votre portée normale. Gardez votre équilibre et les pieds bien ancrés en tout temps.
- 14) Restez alerte. Faites attention à ce que vous faites. Utilisez le bon sens. N'utilisez pas l'appareil lorsque vous êtes fatigué.
- 15) Déconnectez l'appareil. Déconnectez l'appareil de la source d'alimentation lorsqu'il n'est pas en utilisation, avant d'en faire l'entretien, lors du changement d'accessoires tels que lames, et autres accessoires du même genre.
- 16) Entreposez à l'intérieur les appareils qui ne sont pas utilisés fréquemment. Lorsqu'inutilisés, les appareils devraient être entreposés à l'intérieur dans un endroit sec, élevé et gardé sous clef, hors de la portée des enfants.
- 17) Entretenez les appareils avec soins. Gardez

12 AMP Souffleur/aspirateur/ broyeur tout en 1

F

les arêtes de coupe aiguisées et propres pour une meilleure performance et risque réduit de blessure. Suivez les instructions pour lubrifier et changer les accessoires. Inspectez le cordon d'alimentation électrique de l'appareil périodiquement, et si endommagé, faites le réparer par un dépôt de service autorisé. Inspectez les cordons prolongateurs périodiquement et remplacez si endommagés. Gardez les poignées sèches, propres, et libres d'huile et de graisse.

- 18) Vérifier les pièces endommagées. Avant d'employer l'appareil, une garde ou autre pièce endommagée devrait être soigneusement vérifiée afin de déterminer qu'elle fonctionnera correctement et exécutera la fonction pour laquelle elle a été conçue. Vérifier l'alignement des parties mobiles, leur pincement, la brisure de pièces, montage, et toute autre condition qui peut affecter son opération. Une garde ou autre pièce endommagée devrait être correctement réparée ou remplacée par un centre de service autorisé à moins d'avis contraire ailleurs dans ce manuel.

GARDEZ CES INSTRUCTIONS

Tableau 1 Grosueur minimum de fil pour rallonges						
Ampérage supporté		Tension électrique	Longueur totale de la rallonge électrique, en pieds			
			7.62m (25ft)	15.24m (50ft)	30.48m (100ft)	45.72m (150ft)
Plus que, Ampères	Pas plus que, Ampères	120V	mm ² (AWG)			
10	12	-	0.82(18)	1.3(16)	2.1(14)	3.3(12)

Figure 1
Méthode pour sécuriser la rallonge électrique

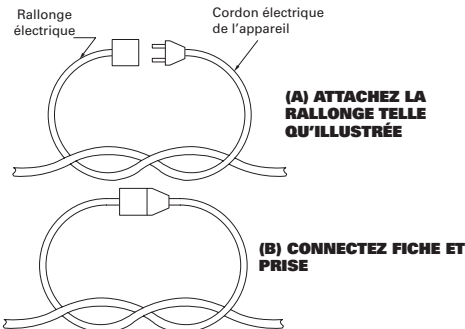

POUR TOUS LES APPAREILS ÉLECTRIQUES À DOUBLE ISOLATION

1) Pièces de remplacement

Lors de l'entretien de l'appareil, n'utilisez que des

pièces identiques de remplacement.

2) Connexions polarisées des appareils électriques

Afin de réduire le risque de choc électrique, cet outil a une fiche de connexion polarisée (une des lames est plus large que l'autre) et requiert l'utilisation d'une rallonge électrique polarisée. La fiche de l'appareil s'accouple seulement dans un sens avec une rallonge électrique polarisée. Si la fiche ne s'accouple pas complètement avec la rallonge électrique, tournez la fiche. Si la fiche ne s'accouple toujours pas, utilisez une rallonge électrique polarisée. Une rallonge électrique polarisée nécessite une prise murale polarisée. Cette fiche entre seulement d'une seule façon à la prise murale polarisée. Si la fiche ne rentre pas complètement dans la prise murale, tournez la fiche. Si la fiche ne rentre toujours pas, contactez un électricien qualifié afin d'installer une prise murale appropriée. Ne changez pas la fiche de l'équipement, ou l'une des fiches de la rallonge électrique, de quelque façon que ce soit.

INSTRUCTIONS SUPPLÉMENTAIRES CONCERNANT LA SÉCURITÉ DE VOTRE OUTIL

AVERTISSEMENT CONSIGNES DE SÉCURITÉ

Vous devez lorsque vous utilisez des appareils électriques toujours prendre des précautions élémentaires, y compris les suivantes:

LISEZ TOUTES LES INSTRUCTIONS AVANT D'UTILISER CET APPAREIL

⚠ AVERTISSEMENT - Pour réduire le risque d'incendie, d'électrocution ou de blessure:

- 1) Ne quittez pas l'appareil lorsqu'il est branché. Débranchez-le de la prise murale lorsque vous ne l'utilisez pas ou avant de le réparer.
- 2) Pour réduire le risque d'électrocution. Ne pas utiliser sur surfaces mouillées. Garder le à l'abri de la pluie . Rangez à l'intérieur.
- 3) Ne pas le laisser utiliser comme un jouet. Une surveillance toute particulière est exigée quand il est utilisé par ou à proximité d'enfants.
- 4) N'utiliser que selon les instructions décrites dans le manuel. N'utiliser que selon les pièces jointes recommandées du fabricant.
- 5) A ne pas utiliser avec un câble ou une prise endommagé. Retournez l'appareil à un centre de service, s'il ne fonctionne pas comme il devrait, ou qu'il a été échappé, endommagé, laissé à l'extérieur ou échappé dans l'eau.
- 6) Évitez de tirer sur le cordon ou de transporter l'appareil par le cordon, de se servir du cordon comme poignée, de fermer une porte sur le cordon ou de tirer le cordon autour de bords ou de coins pointus. Ne pas passer l'appareil au dessus du cordon. Éloignez le cordon des surfaces chauffées.
- 7) Ne touchez pas la prise ou l'appareil avec les mains mouillées.
- 8) Ne pas jeter d'objets dans les orifices. Ne pas utiliser avec un orifice bloqué; gardez libre de poussière, peluche, cheveux, et n'importe quoi qui peut réduire les flux d'air.
- 9) Gardez les cheveux, les vêtements larges, les doigts, et toutes les parties du corps éloignés des ouvertures et des pièces en mouvement.
- 10) Eteignez toutes les commandes avant de débrancher l'appareil.
- 11) Soyez particulièrement précautionneux lorsque vous utilisez l'appareil dans des escaliers.
- 12) Ne pas utiliser cet appareil pour aspirer des liquides inflammables ou combustibles, tels que l'essence, ni dans des endroits où ces liquides pourraient être présents.
- 13) Ne pas aspirer des choses qui sont en train de brûler ou de se consumer, comme des cigarettes, des allumettes ou des cendres encore chaudes.
- 14) Ne pas utiliser sans un sac de récupération de la poussière ou sans les filtres.
- 15) Ne débranchez pas l'appareil en tirant sur le cordon. Pour débrancher l'appareil, saisissez la fiche et non le cordon.
- 16) Cet appareil est muni d'une double isolation. Utilisez uniquement les pièces de rechange identiques. Référez-vous aux instructions relatives à l'entretien des appareils à double isolation.

RÈGLES DE SÉCURITÉ SUPPLÉMENTAIRES CONCERNANT LA RALLONGE ÉLECTRIQUE

- 1)  **AVERTISSEMENT** - Pour réduire le risque de blessures dues à un branchement électrique desserré entre la fiche de l'appareil et la rallonge électrique, branchez fermement et bien à fond la fiche de l'appareil à la rallonge électrique. Vérifiez le régulièrement le branchement tout en faisant fonctionner l'appareil pour vous assurer qu'il est bien branché. Ne pas utiliser une rallonge électrique qui résulte en un branchement desserré. Un branchement desserré peut entraîner une surchauffe, un incendie, et augmente le risque de brûlure.
- 2) Pour réduire le risque que le cordon de l'appareil puisse se débrancher de la rallonge électrique pendant le fonctionnement de l'appareil, fixez la fiche de l'appareil à la rallonge électrique comme indiqué ou décrit dans le manuel d'utilisation.

CONSERVEZ CES INSTRUCTIONS

ENTRETIEN DES APPAREILS À DOUBLE ISOLATION

Un appareil à double isolation est marqué d'un ou de plusieurs symboles suivants : Les mots « DOUBLE ISOLATION » ou « À DOUBLE ISOLATION » ou le symbole de la double isolation (un carré dans un carré).



Sur un appareil à double isolation, deux systèmes d'isolation sont fournis au lieu d'une mise à la terre. Aucun système de mise à la terre n'est fourni avec un appareil à double isolation et aucun système de mise à la terre n'est ajouté à cet appareil. L'entretien d'un appareil à double isolation nécessite une attention et une connaissance particulières du système et doit être mené par un personnel d'entretien qualifié. Les pièces de rechange pour un appareil à double isolation doivent être identiques aux pièces qu'elles remplacent.

SYMBOLES



Afin de réduire les risques de blessure, l'utilisateur doit lire ce mode d'emploi.



Double isolation



Portez un protecteur oculaire

1. POIGNÉE

2. COMMUTATEUR

3. BOUTON DE LIBÉRATION

4. TUBE SUPÉRIEUR D'ASPIRATION

5. TUBE INFÉRIEUR D'ASPIRATION

6. SAC DE RAMASSAGE DES FEUILLES

7. TUBE DE SOUFFLAGE

8. LEVIER DU SÉLECTEUR DU SOUFFLEUR/ASPIRATEUR

9. COLLIER DU SAC À VIDANGE RAPIDE

10. LOGEMENT DU MOTEUR

11. SUPPORT DE RALLONGE

12. INTERRUPTEUR DU DÉBIT D'AIR VARIABLE

Les accessoires illustrés ou décrits ne sont pas tous compris dans le cadre de la livraison standard.

DONNÉES TECHNIQUES

Tension	120 V ~ 60 Hz
Courant assigné	12 A
vitesse à vide	6000-15000 /min
Débit d'air	350 cfm(10 m ³ /min)
Vitesse de l'air	80-210 mph(128-335km/h)

12 AMP Souffleur/aspirateur/ broyeur tout en 1

Rapport de hachage	18:1
Capacité du sac de récupération	42L(1.2 Bushels)
Poids de la machine	4.2 kg (9.3 lbs)
Double isolation	 //II

ACCESSOIRES

	WG509	WG509.1	WG509.2
Sac de ramassage des feuilles	1	1	2
Système universel de récupération des feuilles de grande capacité (WA4054.1)	/	1	/

Nous vous recommandons d'acheter tous vos accessoires du même magasin qui vous a vendu l'outil. Pour de plus amples renseignements, consultez l'emballage de l'accessoire. Le personnel du magasin peut également vous conseiller.

N'utilisez que les accessoires compatibles à cet outil. Les informations des accessoires peuvent être trouvées sur l'emballage du produit, chez un détaillant WORX ou sur notre site Web www.worx.com.

ASSEMBLAGE

MONTAGE DU TUBE DE SOUFFLAGE/D'ASPIRATION (FIG. A, B, C)

Avant de monter le tube de soufflage/d'aspiration, assurez-vous que l'interrupteur marche/arrêt (2) est en position « O ». Aligner les deux segments du tube (inférieur et supérieur) comme cela est montré à la Fig A. Assurez-vous que les encoches s'engagent dans les trous des deux côtés. Attachez ensuite le tube soufflage/d'aspiration au boîtier du moteur, comme illustré sur les schémas Fig. B et C.

Placer le bouton du tube sur le carter moteur près du levier du commutateur (voir fig. B). Puis, tel qu'illustré à la fig. C, basculer le haut du tube (5) vers le haut et l'enclencher. Vérifiez que le tube de soufflage/d'aspiration est fermement installé.



AVERTISSEMENT! N'essayez pas d'opérer ou de désactiver le commutateur de sécurité d'une façon autre que le montage ou le retrait normal du couvercle.

REMARQUE: Après avoir fixé le ventilateur/le tube de l'aspirateur (5) au caisson moteur (10), vous pouvez le retirer plus tard, en déplaçant le commutateur marche/arrêt en position d'arrêt. Ensuite, appuyez sur le bouton de libération (3) pour pouvoir séparer le tube. N'essayez pas de séparer le tube en forçant ou à l'aide d'outils, débrancher l'outil avant de retirer le tube.

FIXATION DU SAC DE RAMASSAGE DE FEUILLES (Fig. D1-D3)

L'aspirateur est équipé d'un sac de ramassage des feuilles (6) conçu pour récupérer les feuilles et les débris. Fixez le sac à déchets comme illustré en Fig D1 – Pour installer le sac de récupération des débris, aligner simplement les fentes du collier de dégagement rapide du sac de récupération avec les goupilles de verrouillage du bloc moteur et poussez vers le haut en position. Pour l'enlever, simplement enfoncer le bouton de dégagement rapide (a) et tirer le sac de récupération des débris vers le bas.

OPÉRATION

CONNEXION À UNE SOURCE D'ALIMENTATION

Utilisez une rallonge électrique polarisée (c-à-d qu'une lame est plus large que l'autre) conforme aux normes UL (certificat CSA au Canada) recommandée pour une utilisation en extérieur uniquement. Une prise polarisée ne peut être branchée à une rallonge électrique polarisée que dans un sens. Si elle ne s'adapte toujours pas, ne pas utiliser une rallonge appropriée mais achetez une rallonge polarisée. Ne jamais essayer jamais de forcer l'ajustement d'une

rallonge ou de changer la conception des fils pour obtenir un meilleur ajustement.

Longueur de la rallonge électrique	Calibre de fils minimal (réseau sélectif planaire)
100 pi.	14
150 pi.	12

REMARQUE: N'utilisez pas une rallonge électrique de plus de 150 pieds. Si vous ne branchez pas complètement la rallonge électrique dans la prise d'entrée, la prise lâche risque d'entraîner une surchauffe et en conséquence un incendie, avec des risques de brûlures pour vous et d'autres personnes. Veillez à brancher complètement la rallonge électrique et utilisez le dispositif de fixation de la rallonge pour la sécuriser.

IMPORTANT: Vérifiez fréquemment que le cordon d'alimentation en cours d'utilisation ne comporte pas de trous dans l'isolation. N'utilisez pas une rallonge endommagée. Ne faites pas passer la rallonge sur de l'eau stagnante ou de l'herbe mouillée.

DÉMARRAGE ET ARRÊT (Voir E)

IMPORTANT: L'appareil ne fonctionnera pas si le tube de soufflage/d'aspiration n'est pas monté sur le logement du moteur.

DÉMARRAGE

Branchez la prise à la sortie d'alimentation et mettez l'appareil sous tension. Déplacez le commutateur marche/arrêt (2) en position « 1 ».

ARRÊT

Déplacez le commutateur marche/arrêt (2) en position « 0 ».

 **AVERTISSEMENT!** L'outil fonctionne encore pendant quelques secondes une fois qu'il est éteint. Laissez le moteur atteindre un arrêt complet avant de poser l'outil à terre.

CONVERSION DE SOUFFLEUR À ASPIRATEUR (Fig. F)

Pour sélectionner le mode de fonctionnement, faites tourner le levier du sélecteur de soufflage/d'aspiration (8) sur le symbole requis (consultez la Fig. F).



Mode soufflage



Mode aspiration

UTILISATION DE LA SOUFFLEUSE (Reportez-vous à la Fig. G)

La souffleuse est conçue pour une utilisation privée uniquement. Utilisez la souffleuse en extérieur pour déplacer des débris selon les besoins.

ATTENTION!

La souffleuse peut projeter des débris, avec des risques de blessures corporelles pour l'opérateur ou les spectateurs.

- Ne soufflez pas des objets durs comme des clous, des boulons ou des pierres.
- N'opérez pas la souffleuse à proximité de spectateurs ou d'animaux.
- Prenez des précautions particulières lorsque vous nettoyez des débris sur des escaliers ou autres zones étroites.
- Portez des lunettes de sécurité ou autre protection adaptée pour les yeux, un pantalon et des chaussures.

INTERRUPTEUR DU DÉBIT D'AIR VARIABLE (Reportez-vous à la Fig. H)

La vitesse de la souffleuse peut être modifiée en tournant le sélecteur de vitesse variable. Tournez vers le haut pour réduire la vitesse et vers le bas pour l'augmenter. La position 1 est la vitesse la plus basse et la position 6 la vitesse la plus rapide.

UTILISATION DE L'ASPIRATEUR (Reportez-vous à la Fig. I)

ATTENTION!

L'aspirateur peut projeter des débris, avec des risques de blessures corporelles pour l'opérateur ou les spectateurs.

- N'opérez pas l'aspirateur sans le sac installé ou avec la fermeture éclair du sac ouverte.
- N'aspirez pas d'objets acérés, pointus ou durs qui pourraient être projetés à travers le tissu du sac, comme des câbles, des agrafes, des clous ou des pierres.

IMPORTANT: Garder toujours le tube

d'aspiration à 1 pouce au-dessus des débris. Ne forcez pas le tube d'aspiration sur une pile de débris ou ne tenez pas le tube verticalement en forçant les débris à l'intérieur du tube.

L'une ou l'autre de ces actions pourrait boucher l'hélice et la lame métalliques situées à l'intérieur du souffleur.

Si l'aspirateur se met à vibrer ou à émettre des bruits anormaux, arrêtez-le, débranchez le cordon et vérifiez la cause.

VIDAGE DU SAC

Eteignez l'aspirateur et débranchez-le de la source d'alimentation. Videz le sac conformément à la Fig J - K.

Ne stockez pas de débris dans le sac. Pour nettoyer le sac, retournez-le à l'envers et secouez l'excédant de débris. Une fois par an, nettoyez le sac à la main avec de l'eau savonneuse et laissez-le refroidir à l'air libre.



AVERTISSEMENT! Une utilisation normale du sac entraîne une usure et une détérioration au fil du temps.

Un sac usé ou détérioré permet que de petits objets soient projetés à travers le sac, avec des risques de blessure pour l'opérateur ou les spectateurs. Vérifiez fréquemment le sac. S'il est usé ou détérioré, remplacez-le par un sac d'aspirateur.

COMMENT ENLEVER LES BOUCHONS DE DÉBRIS DE L'HÉLICE ET DE LA LAME



AVERTISSEMENT! Porter des lunettes et des gants de protection.

1. Éteindre et attendre que toutes les pièces mobiles arrêtent de bouger.
2. Débrancher l'appareil.
3. Enfoncer le bouton de déclenchement et retirer le tube de l'aspirateur/souffleur du carter moteur. (Fig L)
4. Vous pouvez ensuite retirer les déchets des pales de la turbine comme illustré en Fig M. (Utiliser un objet long et solide. Prendre soin de ne pas endommager les éléments internes.)
5. Inspecter l'hélice et la lame métalliques pour tout signe de dommages. Si l'une des pièces est endommagée, cessez d'utiliser l'appareil et contactez votre détaillant autorisé.

6. Installez le tube souffleur/aspirateur en vous référant à la section Montage du tube souffleur/aspirateur.

ENTREPOSAGE

Retirez la prise de l'alimentation avant une procédure d'ajustements, d'entretien ou de maintenance.

N'utilisez jamais de l'eau ou des nettoyeurs chimiques pour nettoyer l'outil. Rangez toujours votre outil dans un endroit sec. Gardez propres les ouvertures de ventilation du moteur. Si le cordon d'alimentation est endommagé, il doit être remplacé par le fabricant, son agent de réparation ou d'autres personnes professionnelles afin d'éviter tout danger.

ENTREPOSAGE

Entreposez le souffleur/aspirateur et la rallonge électrique en intérieur, dans un endroit sec et frais, hors de portée des enfants et des animaux.

⚠ AVERTISSEMENT! Certaines des poussières produites en utilisant des outils électriques sont considérées par l'État de Californie comme susceptibles de provoquer le cancer, des anomalies congénitales et d'autres problèmes de reproduction. Voici des exemples de ces produits chimiques:

- Plomb issu de peinture à base de plomb
- Silice cristalline issue de briques et du ciment et autres produits de maçonnerie
- Arsenic et chrome issus de bois traité chimiquement

Votre risque de ces expositions varie en fonction de la fréquence à laquelle vous effectuez ce travail. Pour réduire votre exposition à ces produits chimiques: travaillez dans une zone bien ventilée; portez un équipement de sécurité approuvé, tel que des masques antipoussières spécialement conçus pour éliminer les particules microscopiques par filtrage.

INSTRUCTIONS IMPORTANTES DE SECURITE

⚠ AVERTISSEMENT! Lors de l'utilisation d'appareils électriques de jardinage, des précautions de base doivent être observées afin de réduire les risques de feu, choc électrique, et blessure grave, incluant ce qui suit :

⚠ AVERTISSEMENT! LISEZ TOUTES LES INSTRUCTIONS

⚠ AVERTISSEMENT: Este producto puede exponerlo a químicos que incluyen plomo, ftalato, o bisfenol A que se sabe en el Estado de California que causan cáncer, defectos de nacimiento u otros daños reproductivos. Lave sus manos después de usarlo. Para más información visite www.P65Warnings.ca.gov.

POUR TOUTS LES APPAREILS

- 1) Évitez les environnements dangereux. N'utilisez pas les appareils dans des environnements très humides ou mouillés.
- 2) N'utilisez pas sous la pluie.
- 3) Tenez les enfants éloignés. Tous les visiteurs devraient se tenir éloignés de l'aire de travail.
- 4) Habillez-vous convenablement. Ne portez pas des vêtements lâches ou des bijoux. Ils peuvent se prendre dans les pièces en mouvement. L'utilisation de gants de caoutchouc et chaussures épaisses est recommandée lors de travaux extérieurs. Portez une protection pour cheveux afin de contenir les cheveux longs.
- 5) Utilisez des lunettes de sécurité. Toujours porter un masque pour le visage ou pour la poussière si l'opération est poussiéreuse.
- 6) Utilisez le bon appareil. N'utilisez pas l'appareil pour tout autre travail que pour celui auquel il est destiné.
- 7) Un disjoncteur différentiel devrait être utilisé sur

le(s) circuit(s) et prise(s) murale(s) destinée(s) à l'appareil de jardinage. Des prises de défaut à la terre sont disponibles et peuvent être utilisées également.

- 8) **AVERTISSEMENT!** Afin de réduire le risque de choc électrique, utilisez seulement avec une rallonge électrique destinée à un usage extérieur, tel que les rallonges de types SW-A, SOW-A, STW-A, STOW-A, SJW-A, SJOW-A, SJTW-A. ou SJTOW-A.
- 9) Rallonge électrique ! Assurez-vous que votre rallonge électrique est en bon état. Lorsque vous utilisez une rallonge électrique, assurez-vous qu'elle puisse soutenir l'intensité du courant demandé par votre produit. Une rallonge électrique trop petite cause une baisse de la tension d'alimentation, entraînant une perte de puissance et une surchauffe. Le tableau 1 montre le calibre approprié en fonction de la longueur de la rallonge électrique et de l'ampérage indiqué sur la plaque signalétique. Dans le doute, utilisez le calibre supérieur. Plus le calibre est petit, plus la rallonge électrique est grosse. Afin de réduire le risque de déconnexion de l'appareil et de la rallonge électrique alors qu'il est en fonction :
 - i) Faites un nœud tel qu'illustré en Figure 1 ;
 - ii) Utilisez une courroie de retenue ou les connecteurs décrits dans ce manuel.
- 10) Évitez les démarrages non intentionnels. Ne transportez pas les appareils alors qu'ils sont connectés et que vous avez le doigt sur le commutateur. Soyez certain que le commutateur est en position « OFF » lorsque connecté.
- 11) Ne soumettez pas le cordon d'alimentation électrique à des abus. Ne transportez jamais l'appareil par le cordon d'alimentation électrique ou le tirer d'un coup sec afin de le déconnecter du réceptacle. Tenez le cordon d'alimentation électrique éloigné de la chaleur, l'huile, et les arêtes tranchantes.
- 12) Ne forcez pas l'appareil. Il va faire un meilleur travail et avec moins de risques de blessure en travaillant au taux de charge pour lequel il a été conçu.
- 13) N'essayez pas d'utiliser l'appareil hors de votre portée normale. Gardez votre équilibre et les pieds bien ancrés en tout temps.
- 14) Restez alerte. Faites attention à ce que vous faites. Utilisez le bon sens. N'utilisez pas l'appareil lorsque vous êtes fatigué.
- 15) Déconnectez l'appareil. Déconnectez l'appareil de la source d'alimentation lorsqu'il n'est pas en utilisation, avant d'en faire l'entretien, lors du changement d'accessoires tels que lames, et autres accessoires du même genre.
- 16) Entrez l'appareil à l'intérieur des appareils qui ne sont pas utilisés fréquemment. Lorsqu'ils ne sont pas utilisés, les appareils devraient être entreposés à l'intérieur dans un endroit sec, élevé et gardé sous clef, hors de la portée des enfants.
- 17) Entretenez les appareils avec soins. Gardez les arêtes de coupe aiguisées et propres pour

**12 AMP Aspiradora/soplador/
mulcher todo-en-uno**

ES

une meilleure performance et risque réduit de blessure. Suivez les instructions pour lubrifier et changer les accessoires. Inspectez le cordon d'alimentation électrique de l'appareil périodiquement, et si endommagé, faites le réparer par un dépôt de service autorisé. Inspectez les cordons prolongateurs périodiquement et remplacez si endommagés. Gardez les poignées sèches, propres, et libres d'huile et de graisse.

- 18) Vérifier les pièces endommagées. Avant d'employer l'appareil, une garde ou autre pièce endommagée devrait être soigneusement vérifiée afin de déterminer qu'elle fonctionnera correctement et exécutera la fonction pour laquelle elle a été conçue. Vérifier l'alignement des parties mobiles, leur pincement, la brisure de pièces, montage, et toute autre condition qui peut affecter son opération. Une garde ou autre pièce endommagée devrait être correctement réparée ou remplacée par un centre de service autorisé à moins d'avis contraire ailleurs dans ce manuel.

GARDEZ CES INSTRUCTIONS

Tableau 1

Grosueur minimum de fil pour rallonges

Ampérage supporté	Tension électrique	Longueur totale de la rallonge électrique, en pieds			
		7.62m (25ft)	15.24m (50ft)	30.48m (100ft)	45.72m (150ft)
Plus que, Ampères	120V	mm ² (AWG)			
Pas plus que, Ampères		0.82(18)	1.3(16)	2.1(14)	3.3(12)

Figure 1
Méthode pour sécuriser la rallonge électrique

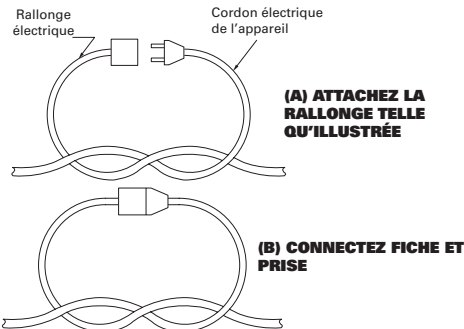

POUR TOUTS LES APPAREILS ÉLECTRIQUES À DOUBLE ISOLATION

1) Pièces de remplacement

Lors de l'entretien de l'appareil, n'utilisez que des pièces identiques de remplacement.

2) Connexions polarisées des appareils électriques

Afin de réduire le risque de choc électrique, cet outil a une fiche de connexion polarisée (une des lames est plus large que l'autre) et requiert l'utilisation d'une rallonge électrique polarisée. La fiche de l'appareil s'accouple seulement dans un sens avec une rallonge électrique polarisée. Si la fiche ne s'accouple pas complètement avec la rallonge électrique, tournez la fiche. Si la fiche ne s'accouple toujours pas, utilisez une rallonge électrique polarisée. Une rallonge électrique polarisée nécessite une prise murale polarisée. Cette fiche entre seulement d'une seule façon à la prise murale polarisée. Si la fiche ne rentre pas complètement dans la prise murale, tournez la fiche. Si la fiche ne rentre toujours pas, contactez un électricien qualifié afin d'installer une prise murale appropriée. Ne changez pas la fiche de l'équipement, ou l'une des fiches de la rallonge électrique, de quelque façon que ce soit.

INSTRUCTIONS SUPPLÉMENTAIRES CONCERNANT LA SÉCURITÉ DE VOTRE OUTIL

AVERTISSEMENT CONSIGNES DE SÉCURITÉ

Vous devez lorsque vous utilisez des appareils électriques toujours prendre des précautions élémentaires, y compris les suivantes:

LISEZ TOUTES LES INSTRUCTIONS AVANT D'UTILISER CET APPAREIL

⚠ AVERTISSEMENT - Pour réduire le risque d'incendie, d'électrocution ou de blessure:

- 1) Ne quittez pas l'appareil lorsqu'il est branché. Débranchez-le de la prise murale lorsque vous ne l'utilisez pas ou avant de le réparer.
- 2) Pour réduire le risque d'électrocution. Ne pas utiliser sur surfaces mouillées. Garder le à l'abri de la pluie . Rangez à l'intérieur.
- 3) Ne pas le laisser utiliser comme un jouet. Une surveillance toute particulière est exigée quand il est utilisé par ou à proximité d'enfants.
- 4) N'utiliser que selon les instructions décrites dans le manuel. N'utiliser que selon les pièces jointes recommandées du fabricant.
- 5) A ne pas utiliser avec un câble ou une prise endommagé. Retournez l'appareil à un centre de service, s'il ne fonctionne pas comme il devrait, ou qu'il a été échappé, endommagé, laissé à l'extérieur ou échappé dans l'eau.
- 6) Évitez de tirer sur le cordon ou de transporter l'appareil par le cordon, de se servir du cordon comme poignée, de fermer une porte sur le cordon ou de tirer le cordon autour de bords ou de coins pointus. Ne pas passer l'appareil au dessus du cordon. Éloignez le cordon des surfaces chauffées.
- 7) Ne touchez pas la prise ou l'appareil avec les mains mouillées.
- 8) Ne pas jeter d'objets dans les orifices. Ne pas utiliser avec un orifice bloqué; gardez libre de poussière, peluche, cheveux, et n'importe quoi qui peut réduire les flux d'air.
- 9) Gardez les cheveux, les vêtements larges, les doigts, et toutes les parties du corps éloignés des ouvertures et des pièces en mouvement.
- 10) Eteignez toutes les commandes avant de débrancher l'appareil.
- 11) Soyez particulièrement précautionneux lorsque vous utilisez l'appareil dans des escaliers.
- 12) Ne pas utiliser cet appareil pour aspirer des liquides inflammables ou combustibles, tels que l'essence, ni dans des endroits où ces liquides pourraient être présents.
- 13) Ne pas aspirer des choses qui sont en train de brûler ou de se consumer, comme des cigarettes, des allumettes ou des cendres encore chaudes.
- 14) Ne pas utiliser sans un sac de récupération de la poussière ou sans les filtres.
- 15) Ne débranchez pas l'appareil en tirant sur le cordon. Pour débrancher l'appareil, saisissez la fiche et non le cordon.
- 16) Cet appareil est muni d'une double isolation. Utilisez uniquement les pièces de rechange identiques. Référez-vous aux instructions relatives à l'entretien des appareils à double isolation.

RÈGLES DE SÉCURITÉ SUPPLÉMENTAIRES CONCERNANT LA RALLONGE ÉLECTRIQUE

- 1)  **AVERTISSEMENT** - Pour réduire le risque de blessures dues à un branchement électrique desserré entre la fiche de l'appareil et la rallonge électrique, branchez fermement et bien à fond la fiche de l'appareil à la rallonge électrique. Vérifiez le régulièrement le branchement tout en faisant fonctionner l'appareil pour vous assurer qu'il est bien branché. Ne pas utiliser une rallonge électrique qui résulte en un branchement desserré. Un branchement desserré peut entraîner une surchauffe, un incendie, et augmente le risque de brûlure.
- 2) Pour réduire le risque que le cordon de l'appareil puisse se débrancher de la rallonge électrique pendant le fonctionnement de l'appareil, fixez la fiche de l'appareil à la rallonge électrique comme indiqué ou décrit dans le manuel d'utilisation.

CONSERVEZ CES INSTRUCTIONS

ENTRETIEN DES APPAREILS À DOUBLE ISOLATION

Un appareil à double isolation est marqué d'un ou de plusieurs symboles suivants : Les mots « DOUBLE ISOLATION » ou « À DOUBLE ISOLATION » ou le symbole de la double isolation (un carré dans un carré).



Sur un appareil à double isolation, deux systèmes d'isolation sont fournis au lieu d'une mise à la terre. Aucun système de mise à la terre n'est fourni avec un appareil à double isolation et aucun système de mise à la terre n'est ajouté à cet appareil. L'entretien d'un appareil à double isolation nécessite une attention et une connaissance particulières du système et doit être mené par un personnel d'entretien qualifié. Les pièces de rechange pour un appareil à double isolation doivent être identiques aux pièces qu'elles remplacent.

SÍMBOLOS



Para reducir el riesgo de lesiones, el usuario deberá leer el manual de instrucciones



Use protección auditiva



Doble aislamiento

1. MANGO
2. INTERRUPTOR
3. BOTÓN DE LIBERACIÓN
4. TUBO DE ASPIRADO SUPERIOR
5. TUBO DE ASPIRADO INFERIOR
6. BOLSA DE RECOLECCIÓN DE HOJAS
7. TUBO DEL SOPLADOR
8. PALANCA DE SELECCIÓN DEL SOPLADOR/ASPIRADORA
9. CUELLO DE LA BOLSA PARA LIBERACIÓN RÁPIDA
10. CUBIERTA DEL MOTOR
11. SOPORTE DEL CABLE DE EXTENSIÓN
12. INTERRUPTOR DE VELOCIDAD VARIABLE

No todos los accesorios ilustrados o descritos se incluyen junto con el producto estándar.

DATOS TÉCNICOS

Voltaje nominal	120 V ~ 60 Hz
Corriente nominal	12 A
Velocidad nominal sin carga	6000-15000 /min
Flujo de aire	350 cfm(10 m ³ /min)
Velocidad del aire	80-210 mph (128-335km/h)
Relación de triturado	18:1
Capacidad de la bolsa de recolección	42L(1.2 Bushels)
Peso de la máquina	9.3 libras (4.2 kg)
Doble aislamiento	 /II

ACCESORIOS

	WG509	WG509.1	WG509.2
Bolsa de recolección de hojas	1	1	2
Sistema recolector de hojas universal de alta capacidad (WA4054.1)	/	1	/

Le recomendamos que compre todos los accesorios en la tienda donde adquirió la herramienta. Consulte el empaque de los accesorios para obtener más detalles. El personal de la tienda también puede ayudarle y aconsejarle.

Sólo utilice los accesorios apropiados diseñados para esta herramienta. Puede encontrar información sobre los accesorios en el embalaje del producto, consultando a un distribuidor de WORX o en nuestro sitio Web: www.worx.com.

ENSAMBLE

ENSAMBLE DEL TUBO DEL SOPLADOR/ASPIRADORA (Fig. A y B y C)

Antes de colocar el tubo del soplador/aspiradora, asegúrese de que el interruptor de encendido/apagado (2) se encuentre en la posición "0".

Alinee los tubos superior e inferior como se muestra en la Fig A. Asegúrese de que las ranuras queden enganchadas con los orificios de ambos lados.

A continuación, coloque el tubo del soplador/aspiradora en la cubierta del motor como se muestra en la Fig. B y C.

Coloque la parte inferior del tubo en el alojamiento del motor ubicado cerca del interruptor. (Consulte la figura B). A continuación, tal como se muestra en la figura C, mueva la parte superior del tubo hacia arriba para asegurarlo en su posición. Compruebe que el tubo del soplador/aspiradora se encuentre ajustado de manera firme.

 **¡ADVERTENCIA! No intente utilizar o deshabilitar el interruptor de seguridad de ningún modo que no sea el ensamble y la extracción normal de la cubierta.**

NOTA: Después de colocar el tubo de soplador/vacío en el alojamiento del motor (10), puede extraerlo posteriormente colocando el interruptor de encendido/apagado en la posición "Off" ("Apagado"). Luego, presione el botón de liberación (3) para poder separar el tubo. No intente separar los tubos utilizando la fuerza o herramientas, desenchufe la herramienta antes de separar el tubo.

COLOCACIÓN DE LA BOLSA DE RECOLECCIÓN DE HOJAS (Fig. D1-D3)

La aspiradora posee una bolsa de recolección de hojas (6) que se encuentra diseñada para recolectar hojas y desechos. Coloque la bolsa de residuos como se muestra en la Fig. D1-- Para instalar la bolsa de recolección de residuos, simplemente alinee las ranuras de la arandela de la bolsa de liberación rápida con las clavijas de bloqueo del alojamiento del motor y presione el tubo. Para liberar,

simplemente presione el botón de liberación rápida (a) y tire hacia abajo la bolsa de recolección de residuos.

FUNCIONAMIENTO

CONEXIÓN CON UNA FUENTE DE ALIMENTACIÓN

Utilice sólo un cable de extensión polarizado (es decir, una de las clavijas deberá ser más ancha que la otra) y con clasificación UL (con certificación CSA en Canadá) que se encuentre recomendado para uso exterior. Un enchufe polarizado sólo podrá ser colocado de una forma. Si continúa sin poder conectarlo, no está utilizando un cable de extensión correcto y deberá adquirir un cable de extensión polarizado. Nunca intente forzar la conexión de un cable de extensión o cambie el diseño de los cables para lograr una conexión más sencilla.

Longitud del cable de extensión	Calibre de alambre mínimo (A.W.G., por sus siglas en inglés)
100 pies	14
150 pies	12

NOTA: No utilice un cable de extensión superior a los 150 pies.

Si no se coloca correctamente el enchufe del cable de extensión en el tomacorriente, el enchufe suelto puede sobrecalentarse, causar un incendio y posiblemente causar quemaduras a usted u otras personas.

Asegúrese de que el cable de extensión se encuentre colocado correctamente en el tomacorriente o utilice la característica de bloqueo de cable para asegurar el cable.

Importante: el equipo no funcionará a menos que se instale el tubo del soplador/aspirador en el bloque de motor.

IMPORTANTE: El equipo no funcionará a menos que se instale el tubo del soplador/aspirador en el bloque de motor.

ENCENDIDO Y APAGADO (Fig. E)

IMPORTANTE: La unidad no funcionará hasta que el tubo del soplador/aspiradora se encuentre correctamente colocado en su lugar.

ENCENDIDO

Conecte el enchufe en el tomacorriente y encienda la unidad. Mueva el interruptor de encendido/apagado (2) a la posición "I".

APAGADO

Mueva el interruptor de encendido/apagado (2) a posición "O".



¡ADVERTENCIA! La herramienta seguirá funcionando durante algunos segundos luego de que haya sido apagada. Espere a que el motor se detenga por completo antes de apoyar la herramienta.

CAMBIO DE SOPLADOR A ASPIRADORA (Fig. F)

Para la selección del modo de funcionamiento, gire la palanca de selección del soplador/aspiradora (8) al símbolo necesario (Fig. F)



Modo de funcionamiento del soplador



Modo de funcionamiento de la succión

UTILIZACIÓN DEL SOPLADOR (Fig. G)

El soplador se encuentra diseñado sólo para uso residencial. Utilice el soplador en exteriores para mover los desechos cuando sea necesario.

¡PRECAUCIÓN!

El soplador puede arrojar desechos y causar lesiones personales graves al operador u otras personas.

- No realice el soplado de objetos duros como clavos, pernos o rocas.
- No utilice el soplador cerca de personas o mascotas.
- Tenga sumo cuidado cuando se realice la limpieza de desechos en escaleras u otras áreas pequeñas.
- Utilice anteojos de seguridad u otra protección ocular apropiada, pantalones largos y zapatos.

INTERRUPTOR DE VELOCIDAD VARIABLE (Fig. H)

La velocidad de la sopladora se puede modificar girando el selector de velocidad variable. Muévelo hacia arriba para reducir la velocidad y hacia abajo para aumentar la velocidad. La Posición 1 y la Posición 6 representan, respectivamente, las velocidades mínima y máxima.

UTILIZACIÓN DE LA ASPIRADORA (Fig. I) ¡PRECAUCIÓN!

La aspiradora puede arrojar desechos y causar lesiones personales graves al operador u otras personas.

- No utilice la aspiradora sin la bolsa instalada o con el cierre de la bolsa abierto.
- No aspire objetos filosos, puntiagudos o duros que podrían perforar la bolsa, como alambres, grapas, clavos o rocas.

IMPORTANTE: Mantenga siempre el tubo de vacío 1" (2,5 cm) por encima de los residuos. No aplique fuerza en el tubo de la aspiradora sobre una pila de desechos ni sostenga el tubo derecho aplicando fuerza cuando se aspiran desechos a través del tubo.

Ambas acciones podrían atascar y dañar la hoja y rotor metálicos ubicados dentro del soplador. Si la aspiradora comienza a vibrar o posee un ruido anormal, deténgala, desconecte el cable y descubra la causa.

VACIADO DE LA BOLSA

Apague y desconecte la aspiradora de la fuente de alimentación. Vacíe la bolsa como se muestra en la Fig. J y K.

No almacene desechos en la bolsa. Para limpiar la bolsa, colóquela del revés y sacúdala para eliminar todos los desechos. Una vez al año, lave la bolsa a mano con agua jabonosa y espere a que se seque con el aire.

 **¡ADVERTENCIA! La utilización normal de la bolsa causa con el tiempo un desgaste y deterioro de ésta. Una bolsa desgastada o deteriorada permite que los objetos pequeños atraviesen la bolsa y puedan causar lesiones al operador u otras personas. Revise la bolsa en forma periódica. Si se encuentra desgastada o deteriorada,**

reemplácela por una bolsa para aspiradoras.

ELIMINACIÓN DE LOS RESIDUOS ATASCADOS EN LA HOJA Y ROTOR



¡ADVERTENCIA! Utilice guantes y anteojos de protección.

1. Apague y espere a que se detengan todas las partes móviles.
2. Desenchufe la herramienta.
3. Presione el botón de liberación y separe el tubo del soplador/vacío del alojamiento del motor. (Fig. L)
4. Podrá retirar entonces la bolsa de residuos de las cuchillas impulsoras, como muestra la Fig. M. (Utilice un objeto que sea largo y macizo. Asegúrese de no dañar ninguna pieza interna.)
5. Inspeccione la hoja y rotor metálicos en búsqueda de signos de daños. Si algunos de estos elementos se encuentran dañados, no utilice la herramienta y póngase en contacto con su distribuidor autorizado.
6. Instale el tubo del soplador/aspirador consultando la sección .

Montar el tubo del soplador/aspirador.

MANTENIMIENTO

Extraiga el enchufe del tomacorriente antes de realizar cualquier ajuste, reparación o mantenimiento.

Nunca emplee agua o productos químicos para limpiar su herramienta. Use simplemente un paño seco. Mantenga limpias las ranuras de ventilación del motor. Mantenga limpias las ranuras de ventilación del motor. Si el cable de alimentación se encuentra dañado deberá ser reemplazado por el fabricante, su agente de servicio o algún otro profesional igualmente cualificado para llevar a cabo dichas operaciones, con el fin de evitar riesgos.

ALMACENAMIENTO

Almacene el soplador/aspiradora y el cable de extensión en interiores y en un lugar fresco, seco y alejado del alcance de niños y animales.

it's your nature
www.worx.com

Copyright © 2017, Positec. All Rights Reserved.
Copyright © 2017, Positec. Tous droits réservés.
© Derechos reservados 2017, Positec. Todos los derechos reservados.
AR01243002