

2022 - 2023年版

雪ワイパー・替えゴム 車種別総合適用表

メーカー選択

TOYOTA トヨタ

LEXUS レクサス

NISSAN 日産

HONDA ホンダ

MITSUBISHI ミツビシ

MAZDA マツダ

SUBARU スバル

DAIHATSU ダイハツ

SUZUKI スズキ

ISUZU イスズ

MITSUOKA 光岡

HINO 日野

UD TRUKCS UDトラックス

輸入車

適用表の見方は
こちら

ワイパーの交換方法は
こちら

呼番・品番一覧表は
こちら

注意事項は
必ずお読みください



PIAA

雪用 ワイパー・替えゴム

車種別適用表

2022~2023年版

2022年6月現在

2022年7月以降に発売の新車については、モデルチェンジなどによりワイパー及び替えゴムの適用が変更になっている場合があります。必ず最新の適用情報をご確認ください。



雪用ワイパーの適用は払拭性能を優先しているため、雨用ワイパーよりも短い長さで適用となる場合があります。

PIAA

雪用ワイパー・替えゴム
車種別適用表

販売店様用

雪用ワイパー・替えゴム適用表の見方

交換方法
適用表見方

トヨタ
レクサス

日産

ホンダ

三菱

マツダ

スバル

ダイハツ

スズキ

いすゞ

光岡

日野

ユロトラックス

輸入車

JAN
品番

| ① 車種名 | ① 年式 | ① 型式 | PIAA製 雪用ワイパー | | | | PIAA製雪用ワイパー専用 替えゴム | | | |
|-------------------|--------------|---------------|--------------|------|-------|------------|-----------------------|------|----|---------------|
| | | | 運転席側 | 助手席側 | リヤ | 備考 | 運転席側 | 助手席側 | リヤ | 備考 |
| トヨタ アイシス[ISIS] | H16.9~H29.12 | ANM,ZGM,ZNM1# | 12 注⑨ | 5 | 3K 注⑨ | 寒冷地仕様車 リヤ3 | 12 | 5 | 3 | 寒冷地仕様車 リヤ3 |

- ① カーメーカー名、車種名、年式、型式をご確認ください。
- ② 運転席側、助手席側、リヤに適用する呼番をご確認頂き、製品をお選びください。製品一覧表は裏表紙にあります。

呼番以外に注意番号などがある場合は、必ず記号の内容をご確認ください。記号の内容は各適用ページの欄外に記載しています。

「+SH-〇〇」は取り付けに必要なホルダーの品番です。ワイパーと一緒に買い求めください。

一部製品には複数のUクリップを付属しています。使用するUクリップの番号をご確認ください。

備考欄は必ずご確認ください。

- ③ 替えゴムは、PIAA製雪用ワイパー【シリコートスノー（輸入車対応含む）、スーパーグラファイトスノー】専用です。

運転席側、助手席側、リヤに適用する呼番をご確認頂き、製品をお選びください。製品一覧表は裏表紙にあります。

呼番以外に注意番号などがある場合は、必ず記号の内容をご確認ください。記号の内容は各適用ページの欄外に記載しています。

替えゴムをご購入の際は、必ず使用しているゴムの長さをご確認ください。

備考欄は必ずご確認ください。

呼番はパッケージ正面をご確認ください。



自動車検査証の見方

例:トヨタ アルファード

年式、型式は
自動車検査証を
ご確認ください。

自動車検査証

| 自動車登録番号又は車両番号 | 登録年月日/交付年月日 | 初年度登録年月 |
|--------------------|-------------|-------------|
| 品川 xxx あ 〇〇〇〇 車 | 平成 27年 1月×日 | 平成 27年 1月 |
| トヨタ 車 台 番 号 | | |
| 型 式 | | 原 動 機 の 型 式 |
| 〇〇〇-AGH35W | | |

年 式

メーカー名

型 式

ワイパーアーム停止位置調整方法

長年ワイパーを使用していると、徐々にリンクの摺動部品が摩耗し、ワイパーの停止位置がボンネット側に下がってしまうことがあります。ワイパーの停止位置が下がると、ワイパーの先端がピラーなどに干渉する恐れがあります。万が一干渉する場合は、下記手順に沿ってワイパーアーム停止位置を調整してください。

- ボンネットを開け、ナットカバーを外してください。(ボンネットを開けずにワイパーアームの位置調整ができる車種やナットカバーのない車種に本作業は必要ありません)
- ワイパーアームのナットを緩めて、ワイパーアームの付け根を若干浮かせ、ワイパーアームの位置を、干渉しない方向へ少し回転させ、ナットを締めてください。
- ワイパーを動作させ、干渉が回避できたか確認してください。又、他の部品への干渉がないことも確認してください。

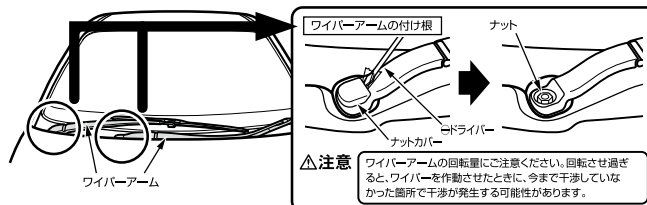

U字フックタイプ

●雨用(又は純正)ワイパーの取り外し方法

ワイパーのUクリップのストッパーを上側に押し上げながら、雨用ワイパーをワイパーアームから取り外してください。

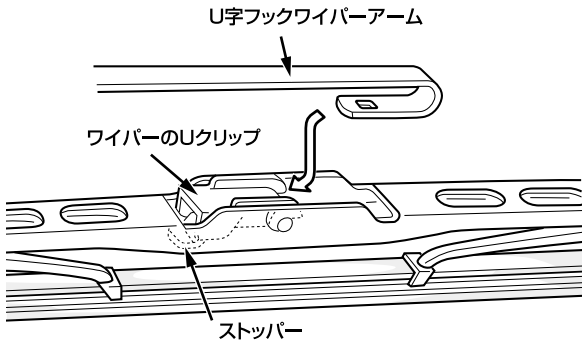

●雪用ワイパーの取り付け方法

ワイパーアームのUクリップ部に、雪用ワイパーのUクリップを「カチツ」と音がするまで確実に取り付けてください。

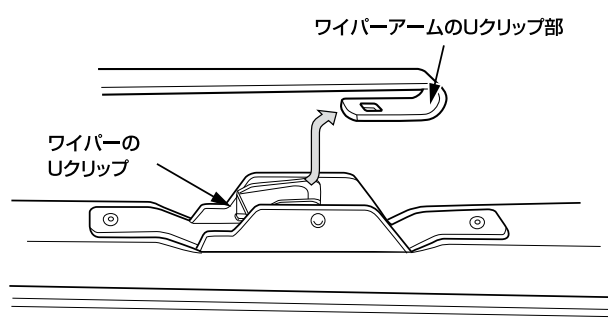

トップロック(T)タイプ

●雨用(純正)ワイパーの取り外し方法

ワイパーアームの角穴にあるストッパーを押し込みながら①、ワイパーブレードを先端方向にスライドさせて②、下方向に取り外してください③。

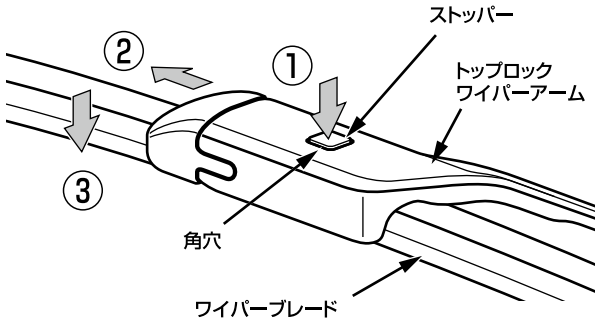

●雪用ワイパーの取り付け方法

ワイパーアームの先端にスノーワイパーを図のように差し込み、スノーワイパーのストッパーがワイパーアームの角穴に「カチツ」とロックするまで、確実に差し込んでください①。

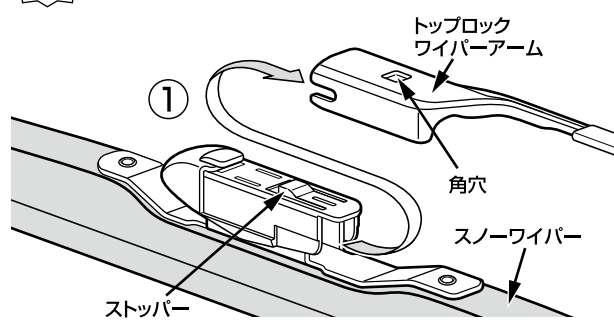

輸入車対応 雪用ワイパー 取り付け方法

●Uクリップ取り付け方法

輸入車対応雪用ワイパーには複数のUクリップが付属しています。車のワイパーアームに合ったUクリップをワイパーに取り付けてから、車両に装着してください。適用ページに記載されているUクリップ番号を選び、図1の手順でワイパーアームに適用するか確認してください。

Uクリップの適用が正しい場合、図2のように、①Uクリップをワイパーに取り付け、②ワイパーアームにワイパーを取り付けてください。

(図はC1クリップ)

図1



付属Uクリップ一覧



図2



雪用ワイパー ゴム交換方法

△ ご注意

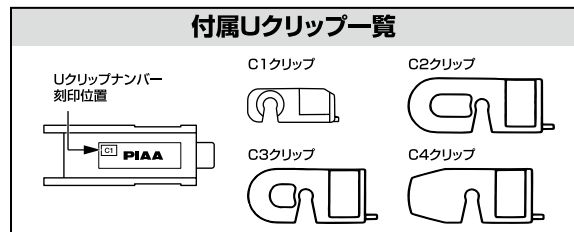
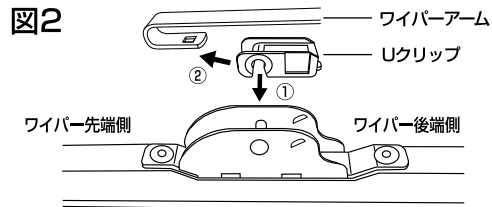
●クレフィットスノー、ファインスノーは、ゴム交換ができません。ご注意ください。
●雪用ワイパーのゴムを交換する際は、PIAA製雪用替えゴムをご使用ください。

① 雪用ワイパー後端側の樹脂キャップを、コインなどで緩めて外してください。

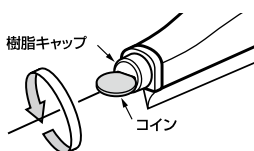

② ゴムの先端(矢印部)を持って、ゴムを矢印の方向にゆっくり引き抜いてください。

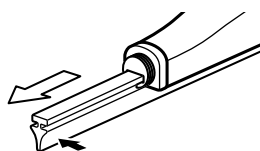

③ 新しいゴムの矢印マークが付いている側からワイパーに入れ、ゆっくりと押し込んでください。

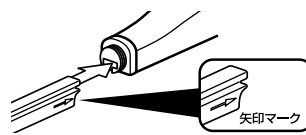

④ ゴムを最後まで挿入した後、コインなどで樹脂キャップを確実に締め、外れないことを確認してください。

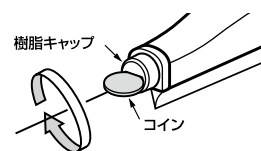

リヤ樹脂製ワイパーアーム専用 雪用ワイパー交換方法

呼番 1K/1KT/3K/3KT/5K/15KS/15KL/16KS/16KLの交換方法は下記をご確認ください。

呼番 1K/1KT/3K/3KT/5Kには交換方法が2種類ありますが、取り外し方法は共通です。
ワイパー取り外し後、各タイプに合った雪用ワイパー取り付け方法にお進みください。

RSタイプ ワイパーアーム 雨用 (又は純正) ワイパー 取り外し方法

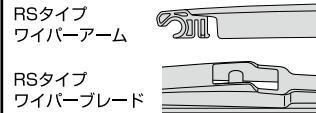

RLタイプ ワイパーアーム 雨用 (又は純正) ワイパー 取り外し方法

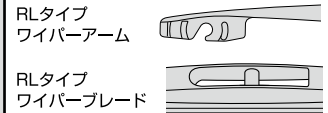

ワイパーブレードの後端側を持って ⇨ 方向に回転させて (①) ワイパーアームからワイパーブレードを取り外してください (②)。
ワイパーブレード取り外し後、ワイパーアームとワイパーブレードの形状をご確認ください。

ワイパーブレードの後端側を持って ⇨ 方向に回転させて (①) ワイパーアームからワイパーブレードを取り外してください (②)。
ワイパーブレード取り外し後、ワイパーアームとワイパーブレードの形状をご確認ください。

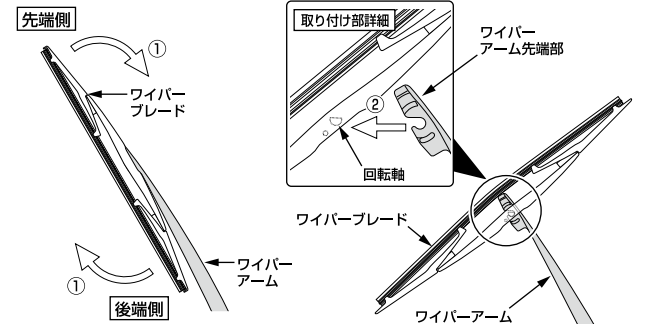
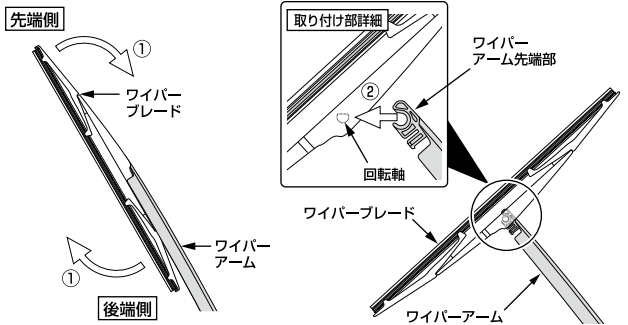

1K/1KT/3K/3KT/5K 雪用ワイパー取り付け方法

15KS/16KS 雪用ワイパー取り付け方法

1K/1KT/3K/3KT/5K 雪用ワイパー取り付け方法

15KL/16KL 雪用ワイパー取り付け方法

雪用ワイパーのホルダーベースの先端側のホルダーを、両側から押さえながらロックを解除し (①)、回転させてください (②)。

雪用ワイパーのホルダーのロック部を両側から押さえながらロックを解除し (①)、回転させてください (②)。

雪用ワイパーのホルダーベースの先端側のホルダーを、両側から押さえながらロックを解除し (①)、回転させてください (②)。

雪用ワイパーのホルダーのロック部を両側から押さえながらロックを解除し (①)、回転させてください (②)。

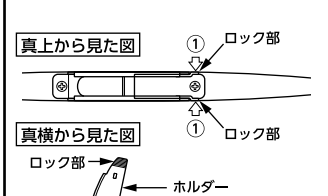
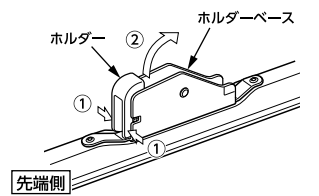
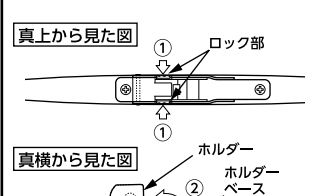
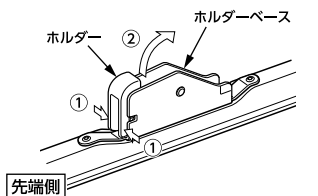

ホルダーの回転軸をワイパーアームの溝に、はめ込んでください (③)。

雪用ワイパーのホルダーの回転軸をワイパーアームの溝に、はめ込んでください (③)。

ホルダーの回転軸をワイパーアームの溝に、はめ込んでください (③)。

雪用ワイパーのホルダーの回転軸をワイパーアームの溝に、はめ込んでください (③)。

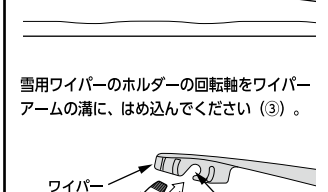
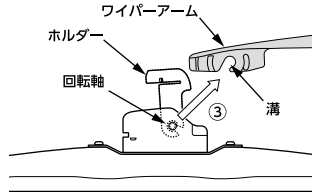
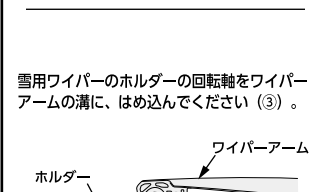
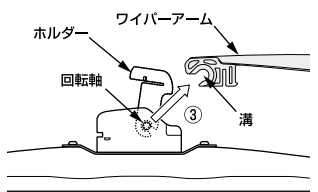

雪用ワイパーのホルダーの回転軸をワイパーアームの溝に、はめ込んだままホルダーを回転させ元に戻し、ホルダーベースにロックさせてください (④)。

雪用ワイパーのホルダーの回転軸をワイパーアームの溝に、はめ込んだままホルダーを回転させ元に戻し、ホルダーベースにロックさせてください (④)。

雪用ワイパーのホルダーの回転軸をワイパーアームの溝に、はめ込んだままホルダーを回転させ元に戻し、ホルダーベースにロックさせてください (④)。

雪用ワイパーのホルダーの回転軸をワイパーアームの溝に、はめ込んだままホルダーを回転させ元に戻し、ホルダーベースにロックさせてください (④)。

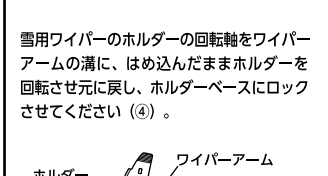
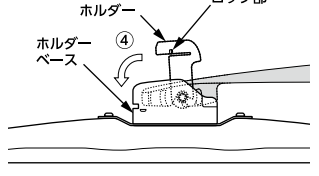
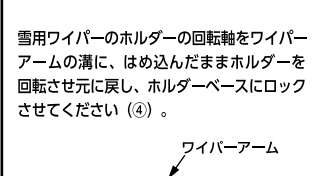
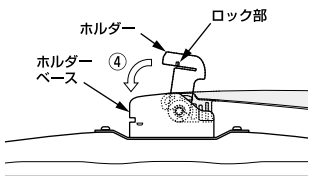

ホルダーのロックが外れないこと、雪用ワイパーがワイパーアームから外れずスムーズに回転することを確認してください。
問題なければワイパーアームをガラス面に静かに下ろしてください。

ホルダーのロックが外れないこと、雪用ワイパーがワイパーアームから外れずスムーズに回転することを確認してください。
問題なければワイパーアームをガラス面に静かに下ろしてください。

ホルダーのロックが外れないこと、雪用ワイパーがワイパーアームから外れずスムーズに回転することを確認してください。
問題なければワイパーアームをガラス面に静かに下ろしてください。

ホルダーのロックが外れないこと、雪用ワイパーがワイパーアームから外れずスムーズに回転することを確認してください。
問題なければワイパーアームをガラス面に静かに下ろしてください。

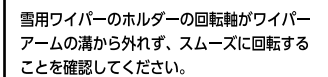
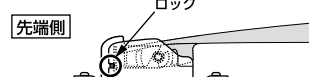
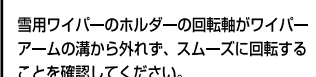
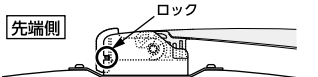

雪用ワイパーを取り外す際は、本作業と逆の手順で行なってください。

雪用ワイパーを取り外す際は、本作業と逆の手順で行なってください。

雪用ワイパーを取り外す際は、本作業と逆の手順で行なってください。

雪用ワイパーを取り外す際は、本作業と逆の手順で行なってください。

交換方法
適用表見方
トヨタ
レクサス
日産
ホンダ
三菱
マツダ
スバル
ダイハツ
スズキ
いすゞ
光岡
日野
コロッセ
輸入車
JAN

リヤ樹脂製ワイパーアーム専用 雪用ワイパー交換方法

交換方法
適用表見方

トヨタ
ス

日産

ホンダ

三菱

マツダ

スバル

ダイハツ

スズキ

いすゞ

光岡

日野

ロトランス

輸入車

JAN
品番

呼番 2KV は下記をご確認ください。

RVタイプ ワイパーアーム 雨用 (又は純正) ワイパー 取り外し方法

本製品を装着できる、ワイパーアームの先端形状は下記2タイプあり、その形状により交換手順が異なりますので、交換作業を行なう前にワイパーアームの先端形状をご確認ください。

タイプⅠ ワイパーブレードの回転軸を差し込む溝が曲がっていない

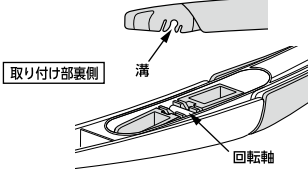

ワイパーブレードの後端側を持って⇨方向に回転させて (1) ワイパーアームの先端部を矢印の方向に押し込み (2)、ワイパーブレードを取り外してください (3)。

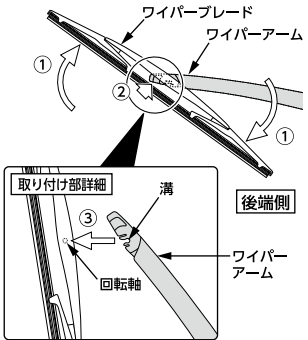

タイプⅡ ワイパーブレードの回転軸を差し込む溝がL字型に曲がっている

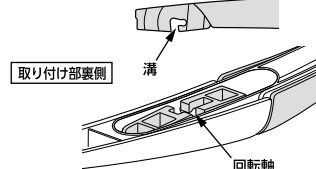

ワイパーアームを押さえ、ワイパーブレードの先端側を持って⇨方向に引きロックを外し (1)、ワイパーブレードを取り外してください (2)。

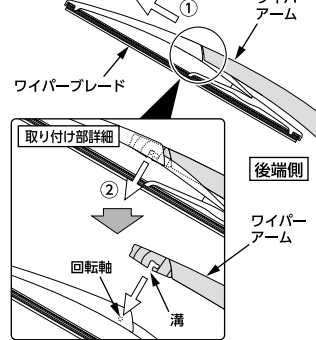

呼番 3KA は下記をご確認ください。

RSタイプ リヤスポイラー 格納式ワイパーアーム 雨用 (又は純正) ワイパー 取り外し方法

RSタイプ
ワイパーアーム
RSタイプ
ワイパーブレード

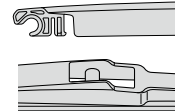

リヤワイパーブレードを動作させ、ワイパーアームが図の位置に下がったところで、エンジンスイッチをOFFにして、リヤワイパーブレードを停止させて (1)、ワイパーアームを持ち上げてください (2)。

車両を真後から見た図

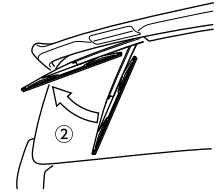
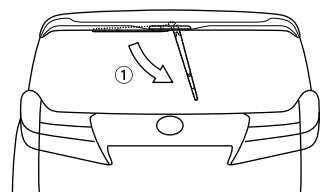

ワイパーブレードの後端側を持って⇨方向に回転させて (3) ワイパーアームからワイパーブレードを取り外してください (4)。

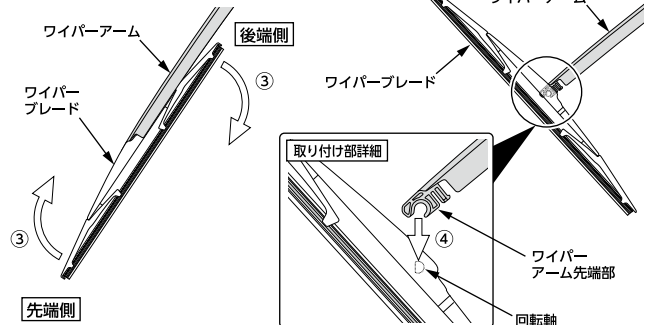

2KV 雪用ワイパー取り付け方法

タイプⅠ

雪用ワイパーのホルダーベースの回転軸をワイパーアームの溝に、はめ込んでください (1)。

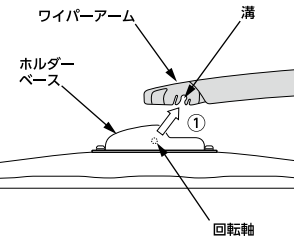

雪用ワイパーのホルダーベースの回転軸がワイパーアームの溝から外れず、スムーズに回転することを確認してください。問題なければワイパーアームをガラス面に静かに下ろしてください。

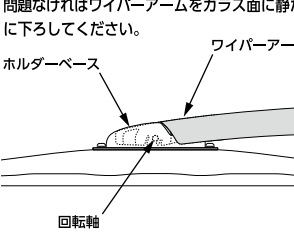

雪用ワイパーを取り外す際は、本作業と逆の手順で行なってください。

タイプⅡ

雪用ワイパーのホルダーベースの回転軸をワイパーアームの溝に、はめ込んでください (1)。

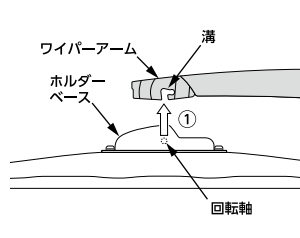

ワイパーアームを押さえ、ワイパーブレードの先端側を持って⇨方向に「カチッ」と音がするまで押し込んでください (2)。

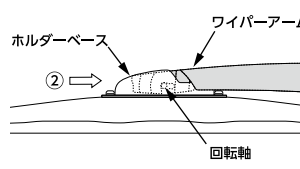

雪用ワイパーのホルダーベースの回転軸がワイパーアームの溝から外れず、スムーズに回転することを確認してください。問題なければワイパーアームをガラス面に静かに下ろしてください。

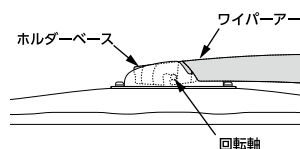

雪用ワイパーを取り外す際は、本作業と逆の手順で行なってください。

3KA 雪用ワイパー取り付け方法

雪用ワイパーのホルダーのロック部を両側から押さえながらロックを解除し (1)、回転させてください (2)。

真上から見た図

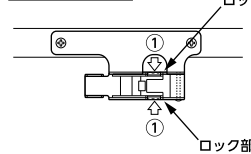

真横から見た図

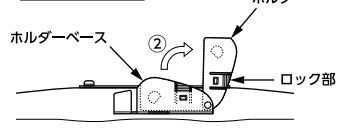

雪用ワイパーのホルダーの回転軸をワイパーアームの溝に、はめ込んでください (3)。

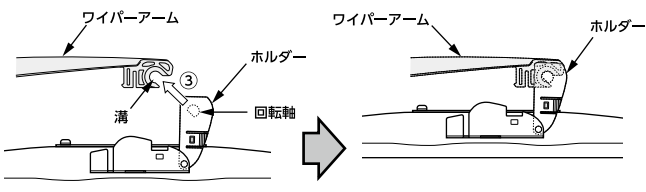

雪用ワイパーのホルダーの回転軸をワイパーアームの溝に、はめ込んだままホルダーを回転させ元に戻し、ホルダーベースにロックさせてください (4)。

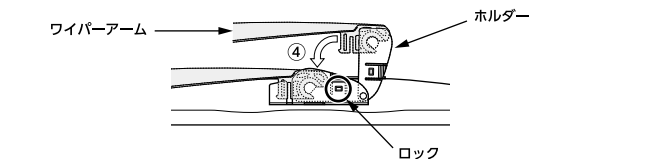

雪用ワイパーのホルダーの回転軸がワイパーアームの溝から外れず、スムーズに回転することを確認してください。問題なければワイパーアームをガラス面に静かに下ろしてください。

雪用ワイパーを取り外す際は、本作業と逆の手順で行なってください。

| | | | | | | | | | | | | | | | | | | | | | | | | | | | | | | | | | |
|-------|----|----|----|----|----|----|----|-----|-----|-----|-----|-----|-----|-----|-----|-----|-----|-----|-----|-----|-----|-----|-----|-----|-----|-----|-----|-----|-----|----|----|----|----|
| 元号・西暦 | 平成 | 令和 | H5 | H6 | H7 | H8 | H9 | H10 | H11 | H12 | H13 | H14 | H15 | H16 | H17 | H18 | H19 | H20 | H21 | H22 | H23 | H24 | H25 | H26 | H27 | H28 | H29 | H30 | H31 | R1 | R2 | R3 | R4 |
| 換算表 | 西暦 | 93 | 94 | 95 | 96 | 97 | 98 | 99 | 00 | 01 | 02 | 03 | 04 | 05 | 06 | 07 | 08 | 09 | 10 | 11 | 12 | 13 | 14 | 15 | 16 | 17 | 18 | 19 | 20 | 21 | 22 | | |

総合適用表のため、店舗によりお取り扱いのない製品がありますのでご注意ください。車両のモデルチェンジにかかわらず、仕様変更などにより適用が変わる場合がありますのでご注意ください。

交換方法
適用表見方
トヨタ
レクサス
日産
ホンダ
三菱
マツダ
スバル
ダイハツ
スズキ
いすゞ
光岡
日野
ユートラックス
輸入車
JAN

| メーカー | 車種名 | 年式 | 型式 | PIAA製 雪用ワイパー | | | | PIAA製 雪用ワイパー専用 替えゴム | | | |
|---------|-------------------|---------------|------------------------|---------------|-------|---------|--|---------------------|------|-----|---------------|
| | | | | 運転席側 | 助手席側 | リヤ | 備考 | 運転席側 | 助手席側 | リヤ | 備考 |
| トヨタ | iQ[iQ] | H20.11~H28.3 | KGJ.NGJ10 | 12 | 7 | 16KS 注⑨ | | 12 | 7 | 16A | |
| | アイシス[ISIS] | H16.9~H29.12 | ANM.ZGM.ZNM1# | 12 注⑨ | 5 | 3K 注⑨ | 寒冷地仕様車 リヤ3 | 12 | 5 | 3 | 寒冷地仕様車 リヤ3 |
| 日産 | アクア[AQUA] | H23.12~R3.6 | NHP1# | 81 注⑨ | 3 注⑨ | 15KS 注⑨ | | 81 | 3 | 15A | |
| | | R3.7~ | MXPK1# | 82 | 3 注⑨ | 15KL 注⑨ | | 82 | 3 | 15A | |
| ホンダ | アパロン[AVALON] | H7.5~H12.3 | MCX10 | 10 注⑨ | 7 注⑨ | — | | 10 | 7 | — | |
| | | H15.10~H20.12 | AZT25# | 81 | 5 | — | | 81 | 5 | — | |
| 三菱 | アベンスIS[AVENSIS] | H15.10~H20.12 | AZT25#W | 81 | 5 | 1K 注⑨ | 寒冷地仕様車 リヤ2 | 81 | 5 | 1 | 寒冷地仕様車 リヤ2 |
| | | H23.9~H30.4 | ZRT27#W | 注④ | 注④ | 1KT 注⑨ | | 注① | 注① | 1 | |
| マツダ | アリオオン[ALLION] | H13.12~H19.5 | AZT.NZT.ZZT24# | 12 注⑨ | 4 注⑨ | 5K | 寒冷地仕様車 リヤ5 | 12 | 4 | 5 | 寒冷地仕様車 リヤ5 |
| | | H19.6~R3.3 | NZT.ZRT26# | 12 注⑨ | 5 | 3K 注⑨ | | 12 | 5 | 3 | |
| スバル | アリスト[ARISTO] | H9.8~H16.11 | JZS16# | 12 注⑧⑨ | 10 注⑧ | — | | 12 | 10 | — | |
| | | H10.10~H17.7 | GXE.SXE1# | 12 | 8 | — | | 12 | 8 | — | |
| ダイハツ | アルテツァ[ALTEZZA] | H13.7~H17.7 | GXE.JCE1#W | 12 | 8 | 3K 注⑨ | 寒冷地仕様車 リヤ3 | 12 | 8 | 3 | 寒冷地仕様車 リヤ3 |
| | | H14.5~H20.4 | ANH.MNH1#.ATH1# | 82 | 4 注⑨ | 5K | 寒冷地仕様車 リヤ5 | 82 | 4 | 5 | 寒冷地仕様車 リヤ5 |
| 日野 | アルファード[ALPHARD] | H20.5~H26.12 | ANH.GGH2#.ATH2# | 83+SH-9 注⑨ | 3 注⑨ | 3KA 注⑨ | | 83 | 3 | 3A | |
| | | H27.1~H29.12 | AGH.GGH.AYH3# | T83 注⑨⑩ | 注⑩ | 3KA 注⑨ | PIAAフラットスノーシリコートに 適合があります。PIAAフラットスノー シリコート適用表を参照ください。 | 83 | 注① | 3A | |
| ユートラックス | ハイブリッド車含む | H30.1~ | AGH.GGH.AYH3# | 83+SH-9 注⑨ | 3 注⑨ | 3KA 注⑨ | | 83 | 3 | 3A | |
| | | H30.1~ | AGH.GGH.AYH3# | 83+SH-9 注⑨ | 3 注⑨ | 3KA 注⑨ | | 83 | 3 | 3A | |
| 光岡 | アレックス[ALLEX] | H13.1~H18.10 | NZE.ZZE12# | 81 | 4 注⑨ | 3K 注⑨ | 寒冷地仕様車 リヤ3 | 81 | 4 | 3 | 寒冷地仕様車 リヤ3 |
| | | H14.5~H19.6 | NCP6# | 11 注⑨ | 4 注⑨ | 1K 注⑨ | 寒冷地仕様車 リヤ2 | 11 | 4 | 1 | 寒冷地仕様車 リヤ2 |
| スズキ | イスト[IST] | H19.7~H28.4 | NCP.ZSP11# | 81 | 2 注⑨ | 15KS 注⑨ | | 81 | 2 | 15A | |
| | | H8.5~H10.3 | CXM.SXM1# | 12 注⑨ | 5 | 4 | | 12 | 5 | 4 | |
| いすゞ | イプサム[IPSUM] | H10.4~H13.4 | CXM.SXM1# | 12 注⑨ | 3 注⑨ | 4 注⑨ | | 12 | 3 | 4 | |
| | | H13.5~H21.12 | ACM2# | 81 注⑨ | 5 | 5K | 寒冷地仕様車 リヤ3 | 81 | 5 | 5 | 寒冷地仕様車 リヤ3 |
| 日野 | ヴァンガード[VANGUARD] | H19.8~H25.11 | ACA.GSA3# | 12 注⑨ | 6 | 1KT 注⑨ | | 12 | 6 | 1 | |
| | | H15.1~H17.8 | ANE.ZNE1# | 81 注⑨ | 3 注⑨ | 1K 注⑨ | 寒冷地仕様車 リヤ2 | 81 | 3 | 1 | 寒冷地仕様車 リヤ2 |
| ユートラックス | ウィッシュ[WISH] | H17.9~H21.3 | ANE.ZNE1# | 81 注⑨ | 3 注⑨ | 1K 注⑨ | 寒冷地仕様車 リヤ2 | 81 | 3 | 1 | 寒冷地仕様車 リヤ2 |
| | | H21.4~H29.10 | ZGE2# | 82 | 2 注⑨ | 1K 注⑨ | | 82 | 2 | 1 | |
| ユートラックス | ヴィッツ[VITZ] | H11.1~H17.1 | NCP.SCP1# | 11 | 3 注⑨ | 注① | 寒冷地仕様車 リヤ2 | 11 | 3 | 注① | 寒冷地仕様車 リヤ2 |
| | | H17.2~H22.11 | KSP.SCP.NCP9# | 12 注⑨ | 3 注⑨ | 1K 注⑨ | | 12 | 3 | 1 | |
| ユートラックス | ハイブリッド車含む | H22.12~R2.3 | KSP.NCP.NHP. NSP13# | 82 注⑨ | — | 1KT 注⑨ | | 82 | — | 1 | |
| | | H14.10~H17.8 | NCP7# | 12 | 3 注⑨ | 3K 注⑨ | 寒冷地仕様車 リヤ3 | 12 | 3 | 3 | 寒冷地仕様車 リヤ3 |
| ユートラックス | WiLL Vi[WiLL Vi] | H12.1~H13.12 | NCP1# | 8 | 7 | — | | 8 | 7 | — | |
| | | H13.4~H16.4 | NZE.ZZE12# | 81 | 5 | 1K 注⑨ | 寒冷地仕様車 リヤ2 | 81 | 5 | 1 | 寒冷地仕様車 リヤ2 |
| ユートラックス | ウィンドム[WINDOM] | H8.8~H13.7 | MCV2# | 12 | 7 | 8 注⑨ | | 12 | 7 | 8 | |
| | | H13.8~H18.2 | MCV3# | 12 注⑧⑨ | 8 注⑧⑨ | — | | 12 | 8 | — | |
| ユートラックス | ヴェルファイア[VELLFIRE] | H20.5~H26.12 | ANH.GGH2#.ATH2# | 83+SH-9 注⑨ | 3 注⑨ | 3KA 注⑨ | | 83 | 3 | 3A | |
| | | H27.1~H29.12 | AGH.GGH.AYH3# | T83 注⑨⑩ | 注⑩ | 3KA 注⑨ | PIAAフラットスノーシリコートに 適合があります。PIAAフラットスノー シリコート適用表を参照ください。 | 83 | 注① | 3A | |
| ユートラックス | ハイブリッド車含む | H30.1~ | AGH.GGH.AYH3# | 83+SH-9 注⑨ | 3 注⑨ | 3KA 注⑨ | | 83 | 3 | 3A | |
| | | H30.1~ | AGH.GGH.AYH3# | 83+SH-9 注⑨ | 3 注⑨ | 3KA 注⑨ | | 83 | 3 | 3A | |
| ユートラックス | ヴェロツァ[VEROSSA] | H13.7~H16.4 | GX.JZX11# | 12 | 7 | 7 注⑨ | | 12 | 7 | 7 | |
| | | H13.11~H19.5 | AZR6# | 81 注⑨ | 3 注⑨ | 5K | 寒冷地仕様車 リヤ5 | 81 | 3 | 5 | 寒冷地仕様車 リヤ5 |
| ユートラックス | ヴォクシー[VOXY] | H19.6~H25.12 | ZRR7# | 81 注⑨ | 4 注⑨ | 3KT 注⑨ | | 81 | 4 | 3 | |
| | | H26.1~R3.12 | ZRR.ZWR8# | 82 注⑨ | 3 注⑨ | 5K | | 82 | 3 | 5 | |
| ユートラックス | ハイブリッド車含む | R4.1~ | MZRA.ZWR9# | 82 注⑨ | 3 注⑨ | 注③ | | 82 | 3 | 注① | |
| | | H14.8~H16.4 | ZZE13# | 11 | 6 | 16KS 注⑨ | | 11 | 6 | 16A | |

空欄：適用未確認となります。
 ()：PIAA製雪用ワイパー適用欄のカッコ内にある呼番も適用します。
 一：車両に設定がありません。
 注①：適用する製品がありません。
 注②：拭き残しが発生するため適用不可。
 注③：ワイパーが、ワイパーアームまたは車体に干渉するため適用不可。
 注④：ワイパーアーム先端の形状が特殊のため適用不可。
 注⑤：車のバラツキにより、ワイパーが車体又はワイパーアームなどに干渉する恐れがあります。干渉する場合は使用を中止してください。
 注⑥：純正ワイパーより寸法が短くなります。
 注⑦：純正ワイパーを取り付けた状態でボンネットを開けると、助手席側のワイパーアームにボンネットが干渉するため、適用不可となります。
 注⑧：ワイパーアームの仕様が、新車購入時から変わっている場合、適用が異なります。本適用はトップロックワイパーアーム形状に適用します。トップロックワイパーアーム形状についてはP2を参照ください。

| | | | | | | | | | | | | | | | | | |
|-----------------------|--------------|-----------------|------------------|--------------------------------|-------------|----------------|-------------|----------------|-------------|---------------|-------------------|---------------|-------------------|---------------|---------------|---------------------|---------------------|
| ワイパー・替えゴム 呼番・長さ変換表 | 呼番 長さ(mm) | 1.1K,1KT 300 | 2.2A,2KV 285★ | 3.3A,3K,3KA,3KT,3KA,T3 340★ | 4.T4 380 | 5.5K,T5 400 | 6.6E 430 | 7.7E,T7 450 | 8.8E 475 | 10.10E 500 | 11.11E,T11 525 | 12.12E 550 | 81.81E,T81 600 | 82.T82 650 | 83.T83 700 | 15K,15KL,15A 190 | 16K,16KL,16A 250 |
|-----------------------|--------------|-----------------|------------------|--------------------------------|-------------|----------------|-------------|----------------|-------------|---------------|-------------------|---------------|-------------------|---------------|---------------|---------------------|---------------------|

品番一覧表は、裏表紙を参照ください。(★:ファインズノーは長さ異なります。呼番2:280mm、呼番3:330mmとなります)

| メーカー | 車種名 | 年式 | 型式 | PIAA製 雪用ワイパー | | | | PIAA製 雪用ワイパー専用 替えゴム | | | |
|---|-----------------------------|----------------|--------------------|--------------------|--------|---------------|---------------|---------------------|------|---------------|---------------|
| | | | | 運転席側 | 助手席側 | リヤ | 備考 | 運転席側 | 助手席側 | リヤ | 備考 |
| トヨタ | エスクエア[ESQUIRE] ハイブリッド車含む | H26.10~R.3.12 | ZRR.ZWR8# | 82 注⑨ | 3 注⑨ | 5K | | 82 | 3 | 5 | |
| | エスティマ[ESTIMA] | H10.1~H11.12 | TCR1#.2# | 注① | 注① | 4 注⑨ | | 注① | 注① | 4 | |
| | ハイブリッド車含む | H12.1~H17.12 | ACR.MCR3#.4#.AHR1# | 83 (付属C7クリップ) | 6 注⑨ | 3K 注⑨ | 寒冷地仕様車 リヤ3 | 83 | 6 | 3 | 寒冷地仕様車 リヤ3 |
| | | H18.1~R.1.10 | ACR.GSR5#.AHR2# | 82 注⑨ | 5 | 1K 注⑨ | | 82 | 5 | 1 | |
| | FJクルーザー[FJ CRUISER] | H22.12~H30.1 | G SJ15W | 5 | 3 注⑨ | 注① | 中間3 | 5 | 3 | 注① | 中間3 |
| | MR-S[MR-S] | H11.10~H19.4 | ZZW3# | 10 | 7 注⑨ | — | | 10 | 7 | — | |
| | オーバ[OPA] | H12.5~H14.4 | ACT.ZCT1# | 81 注⑨ | 5 注⑨ | 3K 注⑨ | 寒冷地仕様車 リヤ3 | 81 | 5 | 3 | 寒冷地仕様車 リヤ3 |
| | | H14.5~H17.8 | ACT.ZCT1# | 81 注⑨ | 5 注⑨ | 3K 注⑨ | 寒冷地仕様車 リヤ2 | 81 | 5 | 3 | 寒冷地仕様車 リヤ2 |
| | オーリス[AURIS] | H18.10~H24.7 | NZE.ZRE15# | 81 注⑨ | 5 | 注② | | 81 | 5 | 注① | |
| | | ハイブリッド車含む | H24.8~H30.3 | NRE.NZE.ZRE.ZWE18# | 82 | 2 注⑨ | 15KL 注⑨ | | 82 | 2 | 15A |
| | ガイア[GAIA] | H10.5~H14.7 | ACM.CXM.SXM1# | 81 注⑨ | 3 注⑨ | 5 | | 81 | 3 | 5 | |
| | | H14.8~H16.9 | ACM.CXM.SXM1# | 81 注⑨ | 3 注⑨ | 5K | 寒冷地仕様車 リヤ5 | 81 | 3 | 5 | 寒冷地仕様車 リヤ5 |
| | カムリ[CAMRY] | H8.6~H10.6 | CV.SV4# | 10 注⑨ | 7 注⑨ | 10 | | 10 | 7 | 10 | |
| | | H11.8~H13.8 | MCV.SXV2# | 10 注⑨ | 7 注⑨ | 7 | | 10 | 7 | 7 | |
| | | H13.9~H17.12 | ACV3# | 12 注⑨ | 8 | — | | 12 | 8 | — | |
| | | H18.1~H23.8 | ACV4# | 12 注⑨ | 10 | — | | 12 | 10 | — | |
| | | H23.9~H29.6 | AVV5# | 82 | 6 注⑨ | — | | 82 | 6 | — | |
| | | H29.7~ | AXVH7# | 82 | 8 注⑨ | — | | 82 | 8 | — | |
| | カムリグラシア [CAMRY GRACIA] | H8.12~H11.7 | MCV.SXV2# | 11 | 8 | 5又は6 | | 11 | 8 | 5又は6 | |
| | | ワゴン | H8.12~H13.12 | MCV.SXV2#W | 11 | 8 | 3 注⑨ | | 11 | 8 | 3 |
| カリーナ[CARINA] | H8.8~H13.11 | AT.CT.ST21# | 11 | 8 | 注① | | 11 | 8 | 注① | | |
| カルディナ[CALDINA] | H8.1~H14.7 | AT.CT.ET.ST19# | 10 注⑨ | 7 | 4 注⑨ | | 10 | 7 | 4 | | |
| | H9.9~H14.8 | AT.CT.ST21# | 11 | 7 | 3 注⑨ | | 11 | 7 | 3 | | |
| | H14.9~H19.6 | AZT.ST.ZZT24# | 12 注⑨ | 5 | 1K 注⑨ | 寒冷地仕様車 リヤ2 | 12 | 5 | 1 | 寒冷地仕様車 リヤ2 | |
| कोरोラ/スプリンター [COROLLA/SPRINTER] | H9.4~H12.7 | AE.CE.EE11# | 10 | 7 | — | | 10 | 7 | — | | |
| | H12.8~H18.9 | CE.NZE.ZZE12# | 81 | 4 注⑨ | — | | 81 | 4 | — | | |
| कोरोラ[COROLLA] ハイブリッド車含む | R.1.9~ | NRE.ZRE.ZWE21# | 83 (付属C8クリップ) | 2 注⑨ | 1KT 注⑨ | | 83 | 2 | 1 | | |
| कोरोラアクシオ [COROLLA AXIO] | H18.10~H24.4 | NZE.ZRE14# | 82 | 2 注⑨ | — | | 82 | 2 | — | | |
| | ハイブリッド車含む | H24.5~ | NKE.NRE.NZE16# | 81 | 5 | | 81 | 5 | | | |
| कोरोラクロス[COROLLA CROSS] ハイブリッド車含む | R.3.9~ | ZSG.ZVG1# | 82 | 4 注⑨ | 16KS | | 82 | 4 | 16A | | |
| कोरोラスペース [COROLLA SPACIO] | H9.1~H13.4 | AE11# | 12 注⑨ | 7 | 5 | | 12 | 7 | 5 | | |
| | H13.5~H19.6 | NZE.ZZE12# | 81 注⑨ | 5 | 3K 注⑨ | 寒冷地仕様車 リヤ3 | 81 | 5 | 3 | 寒冷地仕様車 リヤ3 | |
| कोरोラスポーツ[COROLLA SPORT] ハイブリッド車含む | H30.6~ | NRE.ZWE21# | 83 (付属C8クリップ) | 2 注⑨ | 1KT 注⑨ | | 83 | 2 | 1 | | |
| कोरोラツーリング[COROLLA TOURING] ハイブリッド車含む | R.1.9~ | NRE.ZRE.ZWE21# | 83 (付属C8クリップ) | 2 注⑨ | 1KT 注⑨ | | 83 | 2 | 1 | | |
| कोरोラフィールダー [COROLLA FIELDER] | H12.8~H16.3 | CE.NZE.ZZE12# | 81 | 4 注⑨ | 1K 注⑨ | 寒冷地仕様車 リヤ2 | 81 | 4 | 1 | 寒冷地仕様車 リヤ2 | |
| | H16.4~H18.9 | CE.NZE.ZZE12# | 81 | 4 注⑨ | 1K 注⑨ | 寒冷地仕様車 リヤ3 | 81 | 4 | 1 | 寒冷地仕様車 リヤ3 | |
| | H18.10~H24.4 | NZE.ZRE14# | 82 | 2 注⑨ | 1K 注⑨ | | 82 | 2 | 1 | | |
| | ハイブリッド車含む | H24.5~ | NKE.NZE.ZRE16# | 81 | 5 | 1KT 注⑨ | | 81 | 5 | 1 | |
| कोरोラランクス [COROLLA RUNX] | H13.1~H18.10 | NZE.ZZE12# | 81 | 4 注⑨ | 3K 注⑨ | 寒冷地仕様車 リヤ3 | 81 | 4 | 3 | 寒冷地仕様車 リヤ3 | |
| कोरोラルミオン [COROLLA RUMION] | H19.10~H28.1 | NZE.ZRE15# | 12 | 10 | 3K 注⑨ | | 12 | 10 | 3 | | |
| कोरोラレVIN/スプリンターレノ [COROLLA LEVIN/SPRINTER TRUENO] | H9.5~H12.7 | AE11# | 8 注⑨ | 5 注⑨ | 7 | | 8 | 5 | 7 | | |
| कोरोラワゴン/バン [COROLLA WAGON/VAN] | H9.5~H12.8 | AE.CE.EE10# | 10 | 7 | 5 | | 10 | 7 | 5 | | |
| キャバリエ[CAVALIER] | H8.1~H12.12 | TJC69H.TJG00 | 12 | 5 注⑨ | — | | 12 | 5 | — | | |

交換方法
適用表見方
トヨタ
レクサス
日産
ホンダ
三菱
マツダ
スバル
ダイハツ
スズキ
いすゞ
光岡
日野
日産
輸入車
JAN

【注意事項】
 ○○又は○○と記載している場合、現車ワイパーの長さをご確認ください。
 ・フルコン、セミコンシールド車で、ワイパーアーム収納回路の解除機能のある車両は、必ず解除してからご使用ください。
 ・替えゴム交換可能製品は、「シールドスノー(輸入車対応含む)・スーパーグラファイトスノー」です。「クレアットスノー・ファインズノー」は替えゴム交換できません。
 ・替えゴム製品をご購入の際は、ご購入前に必ず使用しているゴムの長さをご確認ください。
 ・ワイパーにはウォッシャーノズル用のフックは付いていません。

雪用ワイパーの適用は、払拭性能を優先しているため、雨用ワイパーよりも短い長さで適用となっている場合があります。
 ●ワイパーアーム停止位置の変化
 長年ワイパーを使用していると、徐々にリンクの摺動部品が摩耗し、ワイパーの停止位置が下がってしまうことがあります。
 ワイパーの停止位置が下がると、ワイパーの先端がピラーに干渉する恐れがあります。
 万が一、干渉する場合はワイパーアームの停止位置を調整してください。(調整方法はP1を参照ください)

| | | | | | | | | | | | | | | | | | | | | | | | | | | | | | | | | |
|-------|-------|----|----|----|----|----|-----|-----|-----|-----|-----|-----|-----|-----|-----|-----|-----|-----|-----|-----|-----|-----|-----|-----|-----|-----|-----|-----|----|----|----|----|
| 元号・西暦 | 平成・令和 | H5 | H6 | H7 | H8 | H9 | H10 | H11 | H12 | H13 | H14 | H15 | H16 | H17 | H18 | H19 | H20 | H21 | H22 | H23 | H24 | H25 | H26 | H27 | H28 | H29 | H30 | H31 | R1 | R2 | R3 | R4 |
| 換算表 | 西暦 | 93 | 94 | 95 | 96 | 97 | 98 | 99 | 00 | 01 | 02 | 03 | 04 | 05 | 06 | 07 | 08 | 09 | 10 | 11 | 12 | 13 | 14 | 15 | 16 | 17 | 18 | 19 | 20 | 21 | 22 | |

総合適用表のため、店舗によりお取り扱いのない製品がありますのでご注意ください。車両のモデルチェンジにかかわらず、仕様変更などにより適用が変わる場合がありますのでご注意ください。

交換方法
適用表見方
トヨタ
レクサス
日産
ホンダ
三菱
マツダ
スバル
ダイハツ
スズキ
いすゞ
光岡
日野
日野
輸入車
品番
JAN

| メーカー | 車種名 | 年式 | 型式 | PIAA製 雪用ワイパー | | | | PIAA製 雪用ワイパー専用 替えゴム | | | | |
|------|---------------------------|---------------|----------------------|----------------|-------------|------------|---|---|------|-----|-----------|--|
| | | | | 運転席側 | 助手席側 | リヤ | 備考 | 運転席側 | 助手席側 | リヤ | 備考 | |
| トヨタ | キャミ[CAMI] | H11.5~H12.4 | J10#E | 10 | 3注⑨ | 注② | | 10 | 3 | 注① | | |
| | | H12.5~H18.1 | J10#.12#E | 12 | 2注⑨ | 注② | | 12 | 2 | 注① | | |
| 日産 | クラウン[CROWN] | H7.7~H11.8 | GS.JZS.LS15# | 8注⑧⑨ | 6注⑧⑨ | — | | 8 | 6 | — | | |
| | | H11.9~H15.11 | GS.JZS17# | 12注⑧ | 7注⑧ | — | | 12 | 7 | — | | |
| ホンダ | ハイブリッド車含む | H15.12~H20.1 | GRS18# | 注③ | 注③ | — | PIAAフラットスノーシリコートに適合があります。PIAAフラットスノーシリコート適用表を参照ください。 | 注① | 注① | — | | |
| | | H20.2~H24.11 | GRS.GWS20# | 81 | 7 | — | | 81 | 7 | — | | |
| | | H24.12~H30.5 | ARS.AWS.GRS21# | 81 | 7 | — | | 81 | 7 | — | | |
| 三菱 | クラウンエステート [CROWN ESTATE] | H30.6~ | ARS.GWS22#.AZSH2# | 81 | 6注⑨ | — | | 81 | 6 | — | | |
| | | H11.12~H19.5 | GS.JZS17#W | 12注⑧ | 7注⑧ | 2注⑨ | | 12 | 7 | 2 | | |
| | | H7.12~H29.5 | GXS.TSS.YXS10 | 10+SH-5 | 10+SH-5 | — | | 10 | 10 | — | | |
| マツダ | クラウンマジェスタ [CROWN MAJESTA] | H13.8~H29.5 | GXS.TSS.YXS10 | 10 | 10 | — | | 10 | 10 | — | | |
| | | H13.8~H29.6 | GBS.GXS.TSS.YXS10.12 | 10 | 10 | — | | 10 | 10 | — | | |
| スバル | クラウンマジェスタ [CROWN MAJESTA] | H7.8~H11.8 | JZS.UZS15# | 8注⑧⑨ | 6注⑧⑨ | — | | 8 | 6 | — | | |
| | | H11.9~H16.6 | JZS.UZS17# | 12注⑧ | 8注⑧ | — | | 12 | 8 | — | | |
| | | H16.7~H21.2 | UZS18# | 81注⑩ | 7注⑩ | — | | 81 | 7 | — | | |
| ダイハツ | グランハイエース [GRAND HIACE] | H21.3~H25.8 | URS.UZS20# | 81 | 7 | — | | 81 | 7 | — | | |
| | | H25.9~H30.4 | AWS.GWS21# | 81 | 7 | — | | 81 | 7 | — | | |
| スズキ | グランエース [GRAN ACE] | R1.12~ | GDH30# | 81 | 8注⑨ | 3KT注⑨ | | 81 | 8 | 3 | | |
| | | H11.8~H14.5 | KCH.VCH1#W | 81 | 11 | 7 | | 81 | 11 | 7 | | |
| 日野 | グランビア [GRANVIA] | H8.8~H10.3 | KCH.RCH.VCH1#.2# | 10注⑨ | 10注⑨ | 7 | | 10 | 10 | 7 | | |
| | | H10.4~H14.5 | KCH.RCH.VCH1#.2# | 81 | 11 | 7又は注① | | 81 | 11 | 7 | | |
| 日野 | クルーガー [KLUGER] ハイブリッド車含む | H12.11~H19.5 | ACU.MCU.MHU2# | 12 | 8 | 1K注⑨ | 寒冷地仕様車リヤ2 | 12 | 8 | 1 | 寒冷地仕様車リヤ2 | |
| | | H8.9~H13.6 | GX.JZX.LX10# | 12 | 8 | 8 | | 12 | 8 | 8 | | |
| | | H8.6~H16.8 | RX4JFAT.RX4JFET | 81注⑨ | 81注⑨ | — | | 81 | 81 | — | | |
| 日野 | コースター [COASTER] | H9.5~H16.6 | BB.HDB.HZB4#.5# | 10注⑨ | 10注⑨ | 注① | | 10 | 10 | 注① | | |
| | | H16.7~H28.12 | BZB.XZB4#.5# | 11 | 11 | 5 | | 11 | 11 | 5 | | |
| 日野 | コロナプレミオ [CORONA PREMIO] | H29.1~ | XZB6#.7# | 12 | 10 | 3注⑨ | | 12 | 10 | 3 | | |
| | | H8.1~H13.11 | AT.CT.ST21# | 11 | 7 | 5 | | 11 | 7 | 5 | | |
| 日野 | サイ [SAI] | H21.12~H29.11 | AZK1# | 82 | 4注⑨ | — | | 82 | 4 | — | | |
| | | H7.9~H11.12 | EL5# | 10注⑨ | 5注⑨ | 8注⑨ | | 10 | 5 | 8 | | |
| 日野 | サクシード [SUCCCEED] | H14.7~H26.8 | NCP.NLP5# | 10 | 7 | 1K注⑨ | 寒冷地仕様車リヤ2 | 10 | 7 | 1 | 寒冷地仕様車リヤ2 | |
| | | ハイブリッド車含む | H26.9~R2.5 | NCP.NHP16# | 10 | 7 | 3K注⑨ | | 10 | 7 | 3 | |
| 日野 | C-HR [C-HR] ハイブリッド車含む | H28.12~H30.4 | NGX5#.ZXY1# | T82注⑩ | T4注⑨⑩ | 3KT注⑨ | PIAAフラットスノーシリコートにも適合があります。PIAAフラットスノーシリコート適用表を参照ください。 | 82 | 4 | 3 | | |
| | | ハイブリッド車含む | H30.5~ | NGX1#.5#.ZXY1# | 81注⑨ | 5 | 3KT注⑨ | | 81 | 5 | 3 | |
| 日野 | GR86 [GR 86] | R3.10~ | ZN8 | 12注⑦ | 10注⑦ | — | | 12注⑦ | 10注⑦ | — | | |
| | | R2.9~ | GXPA.MXPA1# | 81 | 4注⑨ | — | | 81 | 4 | — | | |
| 日野 | シエンタ [SIENTA] | H15.9~H27.6 | NCP8# | 12 | 5注⑨ | 16KS注⑨ | | 12 | 5 | 16A | | |
| | | ハイブリッド車含む | H27.7~H30.8 | NCP.NHP.NSP17# | T82注⑩ | T3注⑨⑩ | 1KT注⑨ | PIAAフラットスノーシリコートにも適合があります。PIAAフラットスノーシリコート適用表を参照ください。 | 82 | 3 | 1 | |
| | | ハイブリッド車含む | H27.7~H30.8 | NCP.NHP.NSP17# | 81+SH-11注⑨⑩ | 3+SH-11注⑨⑩ | 1KT注⑨ | | 81 | 3 | 1 | |
| 日野 | ジャパントクシー [JPN TAXI] | H30.9~ | NCP.NHP.NSP17# | 82 | 3注⑨ | 1KT注⑨ | | 82 | 3 | 1 | | |
| | | H29.10~ | NTP1# | 12 | 6注⑨ | 3KT注⑨ | | 12 | 6 | 3 | | |
| 日野 | スーブラ [SUPRA] | R1.5~ | DB02.22.42.82 | 注④ | 注④ | — | PIAAフラットスノーシリコートにも適合があります。PIAAフラットスノーシリコート適用表を参照ください。 | 注① | 注① | — | | |
| | | H8.1~H11.7 | EP.NP9# | 10 | 5注⑨ | 5 | | 10 | 5 | 5 | | |
| 日野 | スターレット [STARLET] | H12.9~H15.3 | S22#.23# | 8 | 4 | 4 | | 8 | 4 | 4 | | |
| | | H12.9~H15.3 | S22#.23# | 8 | 4 | 4 | | 8 | 4 | 4 | | |

空欄：適用未確認となります。
 ()：PIAA製雪用ワイパー適用欄のカッコ内にある呼称も適用します。
 —：車両に設定がありません。
 注①：適用する製品がありません。
 注②：拭き残しが発生するため適用不可。
 注③：ワイパーが、ワイパーアームまたは車体に干渉するため適用不可。
 注④：ワイパーアーム先端の形状が特殊のため適用不可。
 注⑤：運転支援システム アイサイトの認識性能に影響を及ぼす可能性があるため、シリコンゴム製品（ワイパー・替えゴム）の適用を不可とします。
 注⑥：車のバツキにより、ワイパーが車体又はワイパーアームなどに干渉する恐れがあります。干渉する場合は使用を中止してください。
 注⑦：純正ワイパーより寸法が短くなります。
 注⑧：ワイパーアームの仕様、新車購入時から変わっている場合、適用が異なります。本適用はトップロックワイパーアーム形状に適用します。トップロックワイパーアーム形状についてはP2を参照ください。

| | | | | | | | | | | | | | | | | | |
|-----------------------|--------------|-----------------|------------------|--------------------------------|-------------|----------------|-------------|----------------|-------------|---------------|-------------------|---------------|-------------------|---------------|---------------|-----------------------|-----------------------|
| ワイパー・替えゴム 呼番・長さ変換表 | 呼番 長さ(mm) | 1.1K,1KT 300 | 2.2A,2KV 285★ | 3.3A,3K,3KA,3KT,3KA,T3 340★ | 4.T4 380 | 5.5K,T5 400 | 6.6E 430 | 7.7E,T7 450 | 8.8E 475 | 10.10E 500 | 11.11E,T11 525 | 12.12E 550 | 81.81E,T81 600 | 82.T82 650 | 83.T83 700 | 15K,S,15KL,15A 190 | 16K,S,16KL,16A 250 |
|-----------------------|--------------|-----------------|------------------|--------------------------------|-------------|----------------|-------------|----------------|-------------|---------------|-------------------|---------------|-------------------|---------------|---------------|-----------------------|-----------------------|

品番一覧表は、裏表紙を参照ください。(★：ファインスノーは長さが異なります。呼番2：280mm、呼番3：330mmとなります)

| メーカー | 車種名 | 年式 | 型式 | PIAA製 雪用ワイパー | | | | PIAA製 雪用ワイパー専用 替えゴム | | | | |
|-----------------------------|--|----------------------------|-----------------------------|------------------------------------|------|-------|---------------|------------------------|------|----|---------------|--|
| | | | | 運転席側 | 助手席側 | リヤ | 備考 | 運転席側 | 助手席側 | リヤ | 備考 | |
| トヨタ | スプリンターカリア [SPRINTER CARIB] | H9.4~H14.8 | AE11# | 10 | 7 | 3注⑨ | | 10 | 7 | 3 | | |
| | スパイド[SPAIDE] | H24.7~R.2.12 | NCP.NSP14# | 81注⑨ | 3注⑨ | 3K注⑨ | | 81 | 3 | 3 | | |
| | セリカ[CELICA] | H11.9~H18.4 | ZZT23# | 81注⑨ | 4注⑨ | 10 | | 81 | 4 | 10 | | |
| | セルシオ[CELSIOR] | H12.8~H15.7 | UCF3# | 81注⑧ | 5注⑧ | — | | 81 | 5 | — | | |
| | | H15.8~H18.5 | UCF3# | 81注⑧ | 5注⑧ | — | | 81 | 5 | — | | |
| | センチュリー[CENTURY] | H9.4~H29.2 | GZG5# | 注① | 注① | — | | 注① | 注① | — | | |
| | | H30.6~ | UWG6# | | | | | | | | | |
| | ソアラ[SOARER] | H13.4~H17.7 | UZZ4# | 81注⑧ | 10注⑧ | — | | 81 | 10 | — | | |
| | ダイナ/トヨエース [DYNA/TOYOACE] | 2連 標準キャブ | H8.8~H11.4 | BU.LY.RZU. YY.XZU1##.2## | 5注⑨ | 5注⑨ | — | | 5 | 5 | — | |
| | | ワイドキャブ | H11.5~H23.6 | BU.BZU.RZU. XKU.XZU3##.5## | 10 | 10 | — | | 10 | 10 | — | |
| | | | H11.5~H23.6 | BU.BZU.XKU. XZU4## | 10 | 8注⑨ | — | | 10 | 8 | — | |
| | | 標準キャブ | H11.5~ | KDY.TRY2## | 10 | 10 | — | | 10 | 10 | — | |
| | | ワイドキャブ | H23.7~ | BZU.TRC.TRU.XKC. XKU.XZC.XZU6## | 10 | 10 | — | | 10 | 10 | — | |
| | | | H23.7~ | XKU.XZC.XZU7## | 10 | 10 | — | | 10 | 10 | — | |
| | タウンエース/ライトエース [TOWNACE/LITEACE] | バン | H8.10~H9.12 | CR.KR4#.5#V | 11 | 4注⑨ | 5 | | 11 | 4 | 5 | |
| | | トラック | H10.1~H20.1 | CR.KR4#.5#V | 12注⑨ | 4注⑨ | 5 | | 12 | 4 | 5 | |
| | | トラック/バン | H11.6~H19.7 | CM.KM7#.8# | 12 | 3注⑨ | 5 | | 12 | 3 | 5 | |
| | | トラック/バン | H20.2~H21.10 | S402.412M.U | 8 | 8 | 3K注⑨ | | 8 | 8 | 3 | |
| | | トラック/バン | H21.11~R.2.8 | S402.412M.U | 8 | 8 | 5K | | 8 | 8 | 5 | |
| | タウンエース[TOWNACE] トラック/バン | R.2.9~ | S403.413M.U | 8 | 8 | 5K | | 8 | 8 | 5 | | |
| | タウンエースノア/ライトエースノア [TOWNACE NOAH/LITEACE NOAH] | バン | H8.10~H9.12 | CR.SR4#.5# | 11 | 4注⑨ | 5 | | 11 | 4 | 5 | |
| | | トラック | H10.1~H13.10 | CR.SR4#.5# | 12注⑨ | 4注⑨ | 5 | | 12 | 4 | 5 | |
| | タンク[TANK] カスタム含む | H28.11~R.2.9 | M90#.91# | 11 | 8 | 3KT注⑨ | | 11 | 8 | 3 | | |
| | チェイサー[CHASER] | H8.9~H13.6 | GX.JZX.LX10# | 12 | 8 | 8 | | 12 | 8 | 8 | | |
| | ツーリングハイエース [TOURING HIACE] | H11.8~H14.5 | KCH.RCH4# | 81注⑨ | 7 | 7 | | 81 | 7 | 7 | | |
| | デュエット[DUET] | H10.9~H16.5 | M10#.11# | 8 | 7 | 2注⑨ | | 8 | 7 | 2 | | |
| ナディア[NADIA] | H10.8~H15.8 | ACN.SXN1# | 81注⑨ | 3注⑨ | 6 | | 81 | 3 | 6 | | | |
| ノア[NOAH] | ハイブリッド車含む | H13.11~H19.5 | AZR6# | 81注⑨ | 3注⑨ | 5K | 寒冷地仕様車 リヤ5 | 81 | 3 | 5 | 寒冷地仕様車 リヤ5 | |
| | | H19.6~H25.12 | ZRR7# | 81注⑨ | 4注⑨ | 3KT注⑨ | | 81 | 4 | 3 | | |
| | ハイブリッド車含む | H26.1~R.3.12 | ZRR.ZWR8# | 82注⑨ | 3注⑨ | 5K | | 82 | 3 | 5 | | |
| | ハイブリッド車含む | R.4.1~ | MZRA.ZWR9# | 82注⑨ | 3注⑨ | 注⑨ | | 82 | 3 | 注① | | |
| ハイエース[HIACE] | 標準ボディ | H8.9~H16.7 | KZH.LH.TRH. RZH10#~18# | 8 | 8 | 6 | | 8 | 8 | 6 | | |
| | ワイドボディ | H16.8~ | GDH.KDH. TRH20#K.V | 10 | 10 | 5注⑨ | | 10 | 10 | 5 | | |
| | | H16.8~ | GDH.KDH. TRH21#.22#B.K.W | 12 | 12 | 5注⑨ | | 12 | 12 | 5 | | |
| ハイエースレジアス [HIACE REGIUS] | H9.4~H10.4 | KCH.LXH. RCH4# | 81 | 7 | 7 | | 81 | 7 | 7 | | | |
| | H10.5~H11.7 | KCH.LXH. RCH4# | 81注⑨ | 7 | 7 | | 81 | 7 | 7 | | | |
| ハイラックス[HILUX] | H9.9~H16.7 | LN. RZN14#.15#.16#.17# | 7 | 8 | — | | 7 | 8 | — | | | |
| | H29.9~ | GUN12# | 12 | 5 | — | | 12 | 5 | — | | | |
| ハイラックスサーフ[HILUX SURF] | H7.12~H14.10 | KDN.KZN.RZN. VZN18# | 7 | 8 | 注① | | 7 | 8 | 注① | | | |
| | H14.11~H21.8 | GRN.KDN.RZN. TRN.VZN21# | 12 | 10 | 注① | | 12 | 10 | 注① | | | |
| 86[86] | H24.4~R.3.9 | ZN6 | 12 | 10 | — | | 12 | 10 | — | | | |
| パッソ[PASSO] | H16.6~H22.1 | KGC.QNC1# | 10 | 5 | 3K注⑨ | | 10 | 5 | 3 | | | |
| | H22.2~H28.3 | KGC.NGC3# | 11 | 5注⑨ | 3K注⑨ | | 11 | 5 | 3 | | | |
| | MODA含む | H28.4~ | M70#.71# | 12 | 5 | 注② | | 12 | 5 | 注① | | |

【注意事項】
 ○○又は○○と記載している場合、現車ワイパーの長さをご確認ください。
 ・フルコン、セミコンシールド車で、ワイパーアーム収納回路の解除機能のある車両は、必ず解除してからご使用ください。
 ・替えゴム交換可能製品は、「シリコートスノー（輸入車対応含む）・スーパーグラファイトスノー」です。「クレフトスノー・ファインスノー」は替えゴム交換できません。
 ・替えゴム製品をご購入の際は、ご購入前に必ず使用しているゴムの長さをご確認ください。
 ・ワイパーにはウォッシャーパイプ用のフックは付いていません。

雪用ワイパーの適用は、払拭性能を優先しているため、雨用ワイパーよりも短い長さで適用となっている場合があります。
 ●ワイパーアーム停止位置の変化
 長年ワイパーを使用していると、徐々にリンクの摺動部品が摩耗し、ワイパーの停止位置が下がってしまうことがあります。
 ワイパーの停止位置が下がると、ワイパーの先端がピラーに干渉する恐れがあります。
 万が一、干渉する場合はワイパーアームの停止位置を調整してください。（調整方法はP1を参照ください）

交換方法
適用表見方
トヨタ
レクサス
日産
ホンダ
三菱
マツダ
スバル
ダイハツ
スズキ
いすゞ
光岡
日野
日野
輸入車
JAN

| | | | | | | | | | | | | | | | | | | | | | | | | | | | | | | | | |
|-------|-------|----|----|----|----|----|-----|-----|-----|-----|-----|-----|-----|-----|-----|-----|-----|-----|-----|-----|-----|-----|-----|-----|-----|-----|-----|-----|----|----|----|----|
| 元号・西暦 | 平成・令和 | H5 | H6 | H7 | H8 | H9 | H10 | H11 | H12 | H13 | H14 | H15 | H16 | H17 | H18 | H19 | H20 | H21 | H22 | H23 | H24 | H25 | H26 | H27 | H28 | H29 | H30 | H31 | R1 | R2 | R3 | R4 |
| 換算表 | 西暦 | 93 | 94 | 95 | 96 | 97 | 98 | 99 | 00 | 01 | 02 | 03 | 04 | 05 | 06 | 07 | 08 | 09 | 10 | 11 | 12 | 13 | 14 | 15 | 16 | 17 | 18 | 19 | 20 | 21 | 22 | |

総合適用表のため、店舗によりお取り扱いのない製品がありますのでご注意ください。車両のモデルチェンジにかかわらず、仕様変更などにより適用が変わる場合がありますのでご注意ください。

| メーカー | 車種名 | 年式 | 型式 | PIAA製 雪用ワイパー | | | | PIAA製 雪用ワイパー専用 替えゴム | | | |
|------|---|---------------|-------------------|------------------|-----------------|---------|---|---------------------|------|-------|---------------|
| | | | | 運転席側 | 助手席側 | リヤ | 備考 | 運転席側 | 助手席側 | リヤ | 備考 |
| トヨタ | パッソセット[PASSO SETTE] | H20.12~H24.2 | M50#.51# | 81 | 5 注⑨ | 1KT 注⑨ | | 81 | 5 | 1 | |
| | ハリアー[HARRIER] | H9.12~H15.1 | ACU.MCU.SXU1# | 81 | 11 | 5 | | 81 | 11 | 5 | |
| | ハイブリッド車含む | H15.2~H25.11 | ACU.GSU.MCU.MHU3# | 81 注⑨ | 12 | 3K 注⑨ | | 81 | 12 | 3 | |
| | ハイブリッド車含む | H25.12~R2.6 | ASU.AVU.ZSU6# | 81 注⑨ | 5 | 3KT 注⑨ | | 81 | 5 | 3 | |
| 日産 | ハイブリッド車含む | H2.6~ | AXUH.MXUA8# | 82 | 5 | 3KT 注⑨ | | 82 | 5 | 3 | |
| | ハイブリッド車含む | R.4.5~ | XEAM.YEAM1# | | | | | | | | |
| ホンダ | bZ4X[bZ4X] | R.4.5~ | XEAM.YEAM1# | | | | | | | | |
| | bB[bb] | H12.2~H17.11 | NCP3# | 10 | 6+SH-1 注⑨ | 注① | 寒冷地仕様車 リヤ3 | 10 | 6 | 注① | 寒冷地仕様車 リヤ3 |
| 三菱 | | H17.12~H28.7 | QNC2# | 10 | 7 注⑨ | 1K 注⑨ | | 10 | 7 | 1 | |
| | ピクシスエポック[PIXIS EPOCH] | H24.5~H29.4 | LA30#.31# | 10 | 3 注⑨ | 16KS 注⑨ | | 10 | 3 | 16A | |
| マツダ | | H29.5~ | LA35#.36# | T11 | T3 注⑨ | 16KS 注⑨ | PIAAフラットスノーシ リコートにも適合があります。 PIAAフラットスノーシリコ ート適用表を参照ください。 | 11 | 3 | 16A | |
| | | H29.5~ | LA35#.36# | 11+SH-11 | 3+SH-11 注⑨ | 16KS 注⑨ | | 11 | 3 | 16A | |
| | ピクシスジョイ[PIXIS JOY] クロスオーバー/ファッション/スポーツ | H28.8~ | LA25#.26# | 12 | 3 注⑨ | 注② | | 12 | 3 | 注① | |
| スバル | ピクシススペース[PIXIS SPACE] カスタム含む | H23.9~H29.1 | L57#.58# | 7 | 7 | 16KS 注⑨ | | 7 | 7 | 16A | |
| | ピクシストラック[PIXIS TRUCK] | H23.12~H26.8 | S20#.21# | 5 | 5 | — | | 5 | 5 | — | |
| ダイハツ | | H26.9~ | S50#.51# | 5 | 5 | — | | 5 | 5 | — | |
| | ピクシスバン[PIXIS VAN] | H23.12~R3.11 | S321M | 10 | 3 注⑨ | 3KT 注⑨ | | 10 | 3 | 3 | |
| スズキ | | R.3.12~ | S700M.710M | 8 注⑨ | 3 注⑨ | 注② | | 8 | 3 | 注① | |
| | ピクシスメガ[PIXIS MEGA] | H27.7~ | LA70#.71# | 8 | 8 | 注② | | 8 | 8 | 注① | |
| いすゞ | ビスタ[VISTA] | H8.6~H10.6 | CV.SV4# | 10 注⑨ | 7 注⑨ | 7又は10 | | 10 | 7 | 7又は10 | |
| | | H10.7~H15.7 | AZV.SV.ZZV5# | 81 | 注⑨ | 注① | | 81 | 注① | 注① | |
| 日野 | ビスタアルデオ[VISTA ARDEO] | H10.7~H15.7 | AZV.SV.ZZV5# | 81 | 3 注⑥⑨ | 3 注⑨ | | 81 | 3 | 3 | |
| | ファンカーゴ[FUNCARGO] | H11.8~H14.7 | NCP2# | 11 注⑨ | 5 | 5 | | 11 | 5 | 5 | |
| 光岡 | | H14.8~H17.9 | NCP2# | 11 注⑨ | 5 | 5K | 寒冷地仕様車 リヤ5 | 11 | 5 | 5 | 寒冷地仕様車 リヤ5 |
| | プラッツ[PLATZ] | H11.8~H17.10 | NCP.SCP1# | 11 | 3 注⑨ | — | | 11 | 3 | — | |
| 日野 | プリウス[PRIUS] | H9.12~H15.8 | NHW1# | 12 注⑨ | 5 | — | | 12 | 5 | — | |
| | | H15.9~H23.12 | NHW2# | 81 注⑨ | 4 注⑨ | 5K | 寒冷地仕様車 リヤ5 | 81 | 4 | 5 | 寒冷地仕様車 リヤ5 |
| | | H21.5~H27.11 | ZVW3# | 81 注⑨ | 5 | 5K | | 81 | 5 | 5 | |
| | | H27.12~H29.10 | ZVW5# | T83 注⑩ | T4(4+SH-11) 注⑨⑩ | 3KT 注⑨ | PIAAフラットスノーシリコ ートにも適合があります。PIAAフラットス ノーシリコート適用表を参照ください。 | 83 | 4 | 3 | |
| 日野 | | H29.11~ | ZVW5# | 83 (付属C8クリップ) | 4 注⑨ | 3KT 注⑨ | | 83 | 4 | 3 | |
| | プリウスα[PRIUS α] | H23.5~R3.3 | ZVW4# | 82 注⑨ | 3 注⑨ | 16KS 注⑨ | | 82 | 3 | 16A | |
| 日野 | プリウスPHV[PRIUS PHV] | H24.1~H29.1 | ZVW3# | 81 注⑨ | 5 | 5K | | 81 | 5 | 5 | |
| | | H29.2~H29.10 | ZVW5# | T83 注⑩ | T4(4+SH-11) 注⑨⑩ | — | PIAAフラットスノーシリコ ートにも適合があります。PIAAフラットス ノーシリコート適用表を参照ください。 | 83 | 4 | — | |
| | | H29.11~ | ZVW5# | 83 (付属C8クリップ) | 4 注⑨ | — | | 83 | 4 | — | |
| 日野 | ブレイド[BLADE] | H18.12~H24.4 | AZE.GRE15# | 81 注⑨ | 5 | 1KT 注⑨ | | 81 | 5 | 1 | |
| | ブレビス[BREVIS] | H13.6~H19.6 | JCG1# | 81 | 7 | — | | 81 | 7 | — | |
| 日野 | プレミオ[PREMIO] | H13.12~H19.5 | AZT.NZT.ZZT24# | 12 注⑨ | 4 注⑨ | 5K | 寒冷地仕様車 リヤ5 | 12 | 4 | 5 | 寒冷地仕様車 リヤ5 |
| | | H19.6~R3.3 | NZT.ZRT26# | 12 注⑨ | 5 | 3K 注⑨ | | 12 | 5 | 3 | |
| 日野 | プログレ[PROGRES] | H10.5~H19.6 | JCG1# | 81 注⑧ | 5 注⑥⑨ | — | | 81 | 5 | — | |
| | プロナード[PRONARD] | H12.4~H15.5 | MCX20 | 81 | 5 | — | | 81 | 5 | — | |
| 日野 | プロボックス[PROBOX] | H14.7~H26.8 | NCP5# | 10 | 7 | 3K 注⑨ | 寒冷地仕様車 リヤ3 | 10 | 7 | 3 | 寒冷地仕様車 リヤ3 |
| | ハイブリッド車含む | H26.9~ | NCP.NHP.NSP16# | 10 | 7 | 3K 注⑨ | | 10 | 7 | 3 | |
| 日野 | ベルタ[BELTA] | H17.11~H24.6 | KSP.SCP.NCP9# | 12 注⑨ | 3 注⑨ | — | | 12 | 3 | — | |
| | ポルテ[PORTE] | H16.7~H24.6 | NNP1# | 12 注⑨ | 3 注⑨ | 5K | 寒冷地仕様車 リヤ5 | 12 | 3 | 5 | 寒冷地仕様車 リヤ5 |
| 日野 | | H24.7~R2.12 | NCP.NSP14# | 81 注⑨ | 3 注⑨ | 3K 注⑨ | | 81 | 3 | 3 | |

空欄：適用未確認となります。
 ()：PIAA 製雪用ワイパー適用欄のカッコ内にある呼番も適用します。
 一：車両に設定がありません。
 注①：適用する製品がありません。
 注②：拭き残しが発生するため適用不可。
 注③：ワイパーが、ワイパーアームまたは車体に干渉するため適用不可。
 注④：ワイパーアーム先端の形状が特殊のため適用不可。
 注⑤：車のバラツキにより、ワイパーが車体又はワイパーアームなどに干渉する恐れがあります。干渉する場合は使用を中止して
 ください。
 注⑥：純正ワイパーより寸法が短くなります。
 注⑦：ワイパーアームの仕様が、新車購入時から変わっている場合、適用が異なります。本適用はトップロックワイパーアーム形
 状に適用します。トップロックワイパーアーム形状についてはP2を参照ください。

| | | | | | | | | | | | | | | | | | |
|-----------------------|--------------|-----------------|------------------|--------------------------------|-------------|----------------|-------------|----------------|-------------|---------------|-------------------|---------------|-------------------|---------------|---------------|----------------------|----------------------|
| ワイパー・替えゴム 呼番・長さ変換表 | 呼番 長さ(mm) | 1.1K,1KT 300 | 2.2A,2KV 285★ | 3.3A,3K,3KA,3KT,3KA,T3 340★ | 4,T4 380 | 5.5K,T5 400 | 6.6E 430 | 7.7E,T7 450 | 8.8E 475 | 10.10E 500 | 11.11E,T11 525 | 12.12E 550 | 81.81E,T81 600 | 82,T82 650 | 83,T83 700 | 15KS,15KL,15A 190 | 16KS,16KL,16A 250 |
|-----------------------|--------------|-----------------|------------------|--------------------------------|-------------|----------------|-------------|----------------|-------------|---------------|-------------------|---------------|-------------------|---------------|---------------|----------------------|----------------------|

品番一覧表は、裏表紙を参照ください。(★:ファインスノーは長さ異なります。呼番2:280mm、呼番3:330mmとなります)

| メーカー | 車種名 | 年式 | 型式 | PIAA製 雪用ワイパー | | | | PIAA製 雪用ワイパー専用 替えゴム | | | |
|---|--------------------------------|----------------------------|--------------------------|----------------|---------------|---|---|---------------------|------|---------------------------|---------------|
| | | | | 運転席側 | 助手席側 | リヤ | 備考 | 運転席側 | 助手席側 | リヤ | 備考 |
| トヨタ | マークX [MARKX] | H16.11~H21.9 | GRX12# | 12 | 10 | 5 | | 12 | 10 | 5 | |
| | | H21.10~H24.7 | GRX13# | 81 | 4注⑨ | — | | 81 | 4 | — | |
| | | H24.8~R1.12 | GRX13# | 81 | 5 | 5K | | 81 | 5 | 5 | |
| | マークXジオ [MARKX ZIO] | H19.9~H25.11 | ANA.GGA1# | 81注⑨ | 5 | 1KT注⑨ | | 81 | 5 | 1 | |
| | マークII [MARKII] | H8.9~H12.9 | GX.JZX.LX10# | 12 | 8 | 7注⑨ | | 12 | 8 | 7 | |
| | | H12.10~H16.11 | GX.JZX11# | 12 | 7 | 7 | | 12 | 7 | 7 | |
| | マークIIオリス [MARKIIQUALIS] | H9.4~H13.12 | MCV.SXV2# | 11 | 8 | 3注⑨ | | 11 | 8 | 3 | |
| | マークIIブリット [MARKIIBLIT] | H14.1~H19.6 | GX.JZX11# | 12 | 7 | 1K注⑨ | 寒冷地仕様車 リヤ2 | 12 | 7 | 1 | 寒冷地仕様車 リヤ2 |
| | MIRAI [MIRAI] | H26.12~H29.12 | JPD1# | T81注⑨ | T3注⑨ | — | PIAAフラットスノーシリ コートにも適合があります。 PIAAフラットスノーシリ コート適用表を参照ください。 | 81 | 3 | — | |
| | | H26.12~H29.12 | JPD1# | 81+SH-11 注⑨ | 3+SH-11 注⑨ | — | | 81 | 3 | — | |
| | | H30.1~R2.11 | JPD1# | | | | | | | | |
| | | R2.12~ | JPD2# | 82 | 8注⑨ | — | | 82 | 8 | — | |
| | ヤリス [YARIS] ハイブリッド車含む | R2.2~ | KSP21#.MXP.A. MXP.H1# | 81 | 4注⑨ | 15KS注⑨ | | 81 | 4 | 15A | |
| | ヤリスクロス [YARIS CROSS] ハイブリッド車含む | R2.8~ | MXPB.MXPJ1# | 81 | 4注⑨ | 1KT注⑨ | | 81 | 4 | 1 | |
| | ライズ [RAIZE] | R1.11~ | A20#.21# | 11 | 4 | 16KS注⑨ | | 11 | 4 | 16A | |
| | ラウム [RAUM] | H9.5~H15.4 | EXZ1# | 12 | 7 | 5 | | 12 | 7 | 5 | |
| | | H15.5~H23.10 | NOZ2# | 12 | 7 | 3K注⑨ | 寒冷地仕様車 リヤ3 | 12 | 7 | 3 | 寒冷地仕様車 リヤ3 |
| | ラクティス [RACTIS] | H17.10~H22.10 | NCP.SCP10# | 12注⑨ | 3注⑨ | 3K注⑨ | | 12 | 3 | 3 | |
| | | H22.11~H28.8 | NCP.NSP12# | 82注⑨ | — | 1K注⑨ | | 82 | — | 1 | |
| | ラッシュ [RUSH] | H18.1~H28.3 | J20#.21# | 11 | 7 | 1K注⑨ | | 11 | 7 | 1 | |
| | RAV4 [RAV4] ハイブリッド車含む | H8.8~H12.4 | SXA1# | 8注⑨ | 6注⑨ | 3注⑨ | | 8 | 6 | 3 | |
| | | H12.5~H17.10 | ACA.ZCA2# | 81 | 7注⑨ | 1K注⑨ | 寒冷地仕様車 リヤ2 | 81 | 7 | 1 | 寒冷地仕様車 リヤ2 |
| | | H17.11~H28.7 | ACA3# | 12注⑨ | 5注⑨ | 1KT注⑨ | | 12 | 5 | 1 | |
| H31.4~ | | AXAH.MXAA5# | 82 | 5 | 1KT注⑨ | | 82 | 5 | 1 | | |
| RAV4 PHV [RAV4 PHV] | R2.6~ | AXAP5# | 82 | 5 | 1KT注⑨ | | 82 | 5 | 1 | | |
| ランドクルーザー [LAND CRUISER] シグナス含む | H10.1~H11.7 | HDJ.UZJ10# | 10 | 10 | 5 | | 10 | 10 | 5 | | |
| | H11.8~H19.8 | HDJ.UZJ10# | 81 | 12 | 5 | | 81 | 12 | 5 | | |
| | H19.9~R3.7 | UZJ.URJ20# | 81 | 12 | 1KT注⑨ | 寒冷地仕様車 リヤ2 | 81 | 12 | 1 | 寒冷地仕様車 リヤ2 | |
| | R3.8~ | FJA.VJA30# | 81 | 12 | 注② | | 81 | 12 | 注① | | |
| ランドクルーザー70 [LAND CRUISER 70] バン | H26.8~H27.7 | GRJ76K | 6 | 5 | 3注⑨ | | 6 | 5 | 3 | | |
| | H26.8~H27.7 | GRJ79K | 6 | 5 | — | | 6 | 5 | — | | |
| ランドクルーザープラド [LAND CRUISER PRADO] ピックアップ | H8.5~H14.9 | KDJ.KZJ.RZJ. VZJ9# | 8 | 7 | 3注⑨ | | 8 | 7 | 3 | | |
| | H14.10~H21.8 | GRJ.KDJ.RZJ. TRJ.VZJ12# | 12 | 11 | 5K | 寒冷地仕様車リヤ5、 リヤタイヤ装着車リヤ7 | 12 | 11 | 5 | 寒冷地仕様車リヤ5、 リヤタイヤ装着車リヤ7 | |
| | H21.9~ | GDJ.GRJ. TRJ15# | 82 | 8注⑨ | 16KS注⑨ | | 82 | 8 | 16A | | |
| ルーミー [ROOMY] カスタム含む | H28.11~ | M90#.91# | 11 | 8 | 3KT注⑨ | | 11 | 8 | 3 | | |
| レジアス [REGIUS] | H11.8~H14.5 | KCH.RCH4# | 81注⑨ | 7 | 7 | | 81 | 7 | 7 | | |
| レジアスエースバン [REGIUSACE VAN] 標準ボディ | H11.7~H16.7 | LH.RZH. TRH10#~18# | 8 | 8 | 6 | | 8 | 8 | 6 | | |
| | H16.8~ | GDH.KDH. TRH20#K.V | 10 | 10 | 5注⑨ | | 10 | 10 | 5 | | |
| | H16.8~ | GDH.KDH. TRH21#.22#K | 12 | 12 | 5注⑨ | | 12 | 12 | 5 | | |
| RX [LEXUS RX] ハイブリッド車含む | H21.1~H27.9 | AGL.GGL. GYL1# | 82 | 12 | 注① | | 82 | 12 | 注① | | |
| | H27.10~ | AGL.GYL2# | 注④ | 注④ | 注① | PIAAフラットスノーシリ コートにも適合があります。PIAA フラットスノーシリコート適 用表を参照ください。 | 注① | 注① | 注① | | |
| | H29.12~ | GYL26W | 注④ | 注④ | 16KS注⑨ | | 注① | 注① | 16A | | |
| | RC [LEXUS RC] RC F / ハイブリッド車含む | H26.10~ | AVC.GSC. USC1# | 81 | 6注⑨ | — | | 81 | 6 | — | |

【注意事項】
 ○○又は○○と記載している場合、現車ワイパーの長さをご確認ください。
 ・フルコン、セミコンシールド車で、ワイパーアーム収納回路の解除機能のある車両は、必ず解除させてからご使用ください。
 ・替えゴム交換可能製品は、「シリコートスノー（輸入車対応含む）・スーパーグラファイトスノー」です。「クレアットスノー・ファインスノー」は替えゴム交換できません。
 ・替えゴム製品をご購入の際は、ご購入前に必ず使用しているゴムの長さをご確認ください。
 ・ワイパーにはウォッシャーノズル用のフックは付いていません。

雪用ワイパーの適用は、払拭性能を優先しているため、雨用ワイパーよりも短い長さで適用となっている場合があります。

●ワイパーアーム停止位置の変化
 長年ワイパーを使用していると、徐々にリンクの摺動部品が摩耗し、ワイパーの停止位置が下がってしまうことがあります。
 ワイパーの停止位置が下がると、ワイパーの先端がピラーに干渉する恐れがあります。
 万が一、干渉する場合はワイパーアームの停止位置を調整してください。(調整方法はP1を参照ください)

交換方法
適用表見方

トヨタ
レクサス

日産

ホンダ

三菱

マツダ

スバル

ダイハツ

スズキ

いすゞ

光岡

日野

日産

輸入車

JAN
品番

| | | | | | | | | | | | | | | | | | | | | | | | | | | | | | | | | | |
|-------|----|----|----|----|----|----|----|-----|-----|-----|-----|-----|-----|-----|-----|-----|-----|-----|-----|-----|-----|-----|-----|-----|-----|-----|-----|-----|-----|----|----|----|----|
| 元号・西暦 | 平成 | 令和 | H5 | H6 | H7 | H8 | H9 | H10 | H11 | H12 | H13 | H14 | H15 | H16 | H17 | H18 | H19 | H20 | H21 | H22 | H23 | H24 | H25 | H26 | H27 | H28 | H29 | H30 | H31 | R1 | R2 | R3 | R4 |
| 換算表 | 西暦 | 93 | 94 | 95 | 96 | 97 | 98 | 99 | 00 | 01 | 02 | 03 | 04 | 05 | 06 | 07 | 08 | 09 | 10 | 11 | 12 | 13 | 14 | 15 | 16 | 17 | 18 | 19 | 20 | 21 | 22 | | |

総合適用表のため、店舗によりお取り扱いのない製品がありますのでご注意ください。車両のモデルチェンジにかかわらず、仕様変更などにより適用が変わる場合がありますのでご注意ください。

| メーカー | 車種名 | 年式 | 型式 | PIAA製 雪用ワイパー | | | | PIAA製 雪用ワイパー専用 替えゴム | | | |
|----------------------------|-------------------------------|----------------------------|-----------------------------------|--------------|---------|---------------|---|---------------------|------|---------------|---------------|
| | | | | 運転席側 | 助手席側 | リヤ | 備考 | 運転席側 | 助手席側 | リヤ | 備考 |
| レクサス | IS [LEXUS IS] ハイブリッド車含む | H17.9~H25.4 | GSE.USE2# | 12 | 8 注⑨ | — | | 12 | 8 | — | |
| | | H25.5~ | AVE.GSE3# | 12 注⑨ | 7 | — | | 12 | 7 | — | |
| | ES [LEXUS ES] | H30.10~ | AXZH1# | 82 | 6 注⑨ | — | | 82 | 6 | — | |
| | | H17.8~H18.6 H18.7~H22.7 | UZZ4# | 81 注⑧ | 10 注⑧ | — | | 81 | 10 | — | |
| | HS [LEXUS HS] | H21.7~H30.3 | ANF1# | 81 注⑨ | 5 | — | | 81 | 5 | — | |
| | NX [LEXUS NX] ハイブリッド車含む | H26.7~H30.4 | AGZ.AYZ1# | T82 注⑩ | T4 注⑨⑪ | 1KT 注⑨ | PIAAフラットスノーシリコートにも適合があります。PIAAフラットスノーシリコート適用表を参照ください。 | 82 | 4 | 1 | |
| | | H30.5~R3.9 | AGZ.AYZ1# | 82 | 4 注⑨ | 1KT 注⑨ | | 82 | 4 | 1 | |
| | | R3.11~ | AAZA.AAZH.TAZA2# | 81 注⑨ | 5 | 1KT 注⑨ | | 81 | 5 | 1 | |
| | LS [LEXUS LS] ハイブリッド車含む | H18.9~H29.9 | USF.UVF4# | 注③ | 6 | — | | 注① | 6 | — | |
| | | H29.10~ | VXFA.GVF5# | 注③ | 10 | — | PIAAフラットスノーシリコートに適合があります。PIAAフラットスノーシリコート適用表を参照ください。 | 注① | 10 | — | |
| | LX [LEXUS LX] | H27.9~R3.12 | URJ20# | 81 | 12 | 1KT 注⑨ | | 81 | 12 | 1 | |
| | | R4.1~ | VJA31# | 81 | 12 | 1KT 注⑨ | | 81 | 12 | 1 | |
| | LC [LEXUS LC] ハイブリッド車含む | H29.3~ | GWZ.URZ10# | 注③ | 7 | — | PIAAフラットスノーシリコートに適合があります。PIAAフラットスノーシリコート適用表を参照ください。 | 注① | 7 | — | |
| | GS [LEXUS GS] ハイブリッド車含む | H17.8~H23.12 | GRS.GWS.URS.UZS19# | 81 | 7 注⑨ | — | | 81 | 7 | — | |
| H24.1~R2.9 | | ARL.AWL.GRL.GWL1# | 82 | 6 注⑨ | — | | 82 | 6 | — | | |
| CT [LEXUS CT] | H23.1~ | ZWA1# | 81 注⑨ | 7 | 15KS 注⑨ | | 81 | 7 | 15A | | |
| UX [LEXUS UX] ハイブリッド車含む | H30.11~ | MZAA.MZAH1# | 81 注⑨ | 5 | 1KT 注⑨ | | 81 | 5 | 1 | | |
| ダイハツ | アトラス [ATLAS] ワイド | H19.6~ | F24 | 8 | 8 | — | | 8 | 8 | — | |
| | | H7.6~H18.12 | AHR.AHS.AKR.AKS66#69#71#72#81#82# | 7 注⑨ | 7 注⑨ | — | | 7 | 7 | — | |
| | | H7.6~H18.12 | APR.APS66#71#72#81#82# | 8 注⑨ | 8 注⑨ | — | | 8 | 8 | — | |
| | アトラスH43 [ATLAS H43] 標準幅キャブ | H19.3~H24.12 | AJR.AJS.AKR.AKS85# | 8 | 8 | — | | 8 | 8 | — | |
| セミアイド幅キャブ | H19.1~H24.12 | ALR.ALS.AMR.AMS85# | 8 | 8 | — | | 8 | 8 | — | | |
| | H19.1~H24.12 | ANR.ANS.APR.APS75#85# | 10 | 10 | — | | 10 | 10 | — | | |
| アトラス・MAX [ATLAS MAX] | H10.12~ | AHR.AKR | 81 | 10 | — | | 81 | 10 | — | | |
| アベニール [AVENIR] カーゴ/サリュウ | H7.8~H10.7 | W10 | 11 | 7 | 2 注⑨ | | 11 | 7 | 2 | | |
| | H10.8~H17.11 | W11 | 11 | 注③ | 注② | | 11 | 注① | 注① | | |
| アリア [ARIYA] | R4.1~ | FEO | | | | | | | | | |
| e-NV200 [e-NV200] | H26.10~R1.10 | ME.VME0 | 12 | 5 | 3 注⑨ | | 12 | 5 | 3 | | |
| ウイングロード [WINGROAD] | H8.5~H11.4 | Y10 | 11 | 7 | 2 注⑨ | | 11 | 7 | 2 | | |
| | H11.5~H13.10 | Y11 | 12 | 5 | 2 注⑨ | | 12 | 5 | 2 | | |
| | H13.11~H17.10 | Y11 | 12 | 5 | 3K 注⑨ | | 12 | 5 | 3 | | |
| | H17.11~H30.3 | Y12 | 12 | 5 | 3K 注⑨ | 寒冷地仕様車 リヤ3 | 12 | 5 | 3 | 寒冷地仕様車 リヤ3 | |
| AD [AD] | バン | H11.6~H14.7 | Y11 | 12 | 5 | 2 注⑨ | | 12 | 5 | 2 | |
| | | H14.8~H20.12 | Y11 | 12 | 5 | 3K 注⑨ | | 12 | 5 | 3 | |
| | R3.5~ | Y12 | 12 | 5 | 3K 注⑨ | 寒冷地仕様車 リヤ3 | 12 | 5 | 3 | 寒冷地仕様車 リヤ3 | |
| AD/ADエキスパート [AD/AD EXPERT] | H19.1~H28.11 | Y12 | 12 | 5 | 3K 注⑨ | 寒冷地仕様車 リヤ3 | 12 | 5 | 3 | 寒冷地仕様車 リヤ3 | |
| エキスパート [EXPERT] | H11.6~H18.12 | W11 | 11 | 注③ | 注② | | 11 | 注① | 注① | | |
| エクストレイル [X-TRAIL] | H12.11~H19.7 | T30 | 81 | 4 | 6 | | 81 | 4 | 6 | | |
| | ハイブリッド車含む | H19.8~H22.6 | T31 | 81 | 5 | 3K 注⑨ | 寒冷地仕様車 リヤ3 | 81 | 5 | 3 | 寒冷地仕様車 リヤ3 |
| | | H22.7~H25.11 | T31 | 81 | 5 | 3 注⑨ | | 81 | 5 | 3 | |
| | H25.12~ | T32 | 82+SH-1 | 5+SH-1 注⑨ | 2KV 注⑨⑫ | | 82 | 5 | 2A | | |
| NT100クリッパー [NT100 CLIPPER] | H24.1~H25.11 | U71T.72T | 6 | 4 | — | | 6 | 4 | — | | |
| | H25.12~ | DR16T | 5 | 5 | — | | 5 | 5 | — | | |

空欄：適用未確認となります。
 ()：PIAA製雪用ワイパー適用欄のカッコ内にある呼番も適用します。
 —：車両に設定がありません。
 注①：適用する製品がありません。
 注②：拭き残しが発生するため適用不可。
 注③：ワイパーが、ワイパーアームまたは車体に干渉するため適用不可。
 注④：車のパラッキにより、ワイパーが車体又はワイパーアームなどに干渉する恐れがあります。干渉する場合は使用を中止してください。
 注⑤：純正ワイパーより寸法が短くなります。
 注⑥：ワイパーアームの仕様、新車購入時から変わっている場合、適用が異なります。本適用はトップロックワイパーアーム形状に適用します。トップロックワイパーアーム形状についてはP2を参照ください。
 注⑦：交換方法が2種類あります。P4の「2KV交換方法【タイプI】」をご確認ください。
 注⑧：交換方法が2種類あります。P4の「2KV交換方法【タイプII】」をご確認ください。

| | | | | | | | | | | | | | | | | | | |
|-----------------------|--------------|-----------------|------------------|------------------|-------------------------------|-------------|----------------|-------------|----------------|-------------|---------------|------------------|---------------|-------------------|---------------|---------------|-----------------------|----------------|
| ワイパー・替えゴム 呼番・長さ変換表 | 呼番 長さ(mm) | 1.1K,1KT 300 | 1.1K,1KT 285★ | 2.2A,2KV 340★ | 3.3A,3K,3KA,3KT,3KA,T3 380 | 4.4T 400 | 5.5K,T5 430 | 6.6E 450 | 7.7E,T7 475 | 8.8E 500 | 10.10E 525 | 11.1E,T11 550 | 12.12E 600 | 81.81E,T81 650 | 82.T82 700 | 83.T83 190 | 15K,S,15KL,15A 250 | 16K,S,16KL,16A |
|-----------------------|--------------|-----------------|------------------|------------------|-------------------------------|-------------|----------------|-------------|----------------|-------------|---------------|------------------|---------------|-------------------|---------------|---------------|-----------------------|----------------|

品番一覧表は、裏表紙を参照ください。(★:ファインスノーは長さが異なります。呼番2:280mm、呼番3:330mmとなります)

| メーカー | 車種名 | 年式 | 型式 | PIAA製 雪用ワイパー | | | | PIAA製 雪用ワイパー専用 替えゴム | | | |
|------|-----------------------------------|---------------|--|-------------------|-------------------|----------------------|---------------|------------------------|-------------------|----|---------------|
| | | | | 運転席側 | 助手席側 | リヤ | 備考 | 運転席側 | 助手席側 | リヤ | 備考 |
| 日産 | NT450アトラス [NT450 ATLAS] | H25.1~ | FBA,FDA, FEA2#.3#.4#.5#.6# | 8 | 8 | — | | 8 | 8 | — | |
| | | | 標準キャブ | FBE2#.5#.7#.8#.9# | 10 | 10 | — | | 10 | 10 | — |
| 日産 | NV100クリッパー [NV100 CLIPPER] | H24.1~H25.11 | U71V.72V | 6 | 4 | 注① | | 6 | 4 | 注① | |
| | | | NV100クリッパー/NV100クリッパーリオ [NV100 CLIPPER / NV100 CLIPPER RIO] | H25.12~H27.2 | DR64V.64W | 5 | 5 | 3K 注⑨ | | 5 | 5 |
| 日産 | NV150AD[NV150AD] | H28.12~R3.4 | Y12 | 12 | 5 | 3K 注⑨ | 寒冷地仕様車 リヤ3 | 12 | 5 | 3 | 寒冷地仕様車 リヤ3 |
| | | | NV200バネット [NV200 VANETTE] | H21.5~ | M20 | 12 | 5 | 3K 注⑨ | 寒冷地仕様車 リヤ3 | 12 | 5 |
| 日産 | NV350キャラバン [NV350 CARAVAN] | H24.6~R4.2 | 標準ボディ | E26 | 12 | 8 | 3KT 注⑨ | | 12 | 8 | 3 |
| | | | ワイドボディ | H24.12~R4.2 | E26 | 81 | 12 | 3KT 注⑨ | | 81 | 12 |
| 日産 | エルグランド[ELGRAND] | H9.5~H14.4 | E50 | 81 注⑨ | 7 | 注③ | | 81 | 7 | 注① | |
| | | | H14.5~H22.7 | E51 | 81 注⑨ | 5 | 3K 注⑨ | | 81 | 5 | 3 |
| | | | H22.8~ | E52 | 81 注⑨ | 6 | 注② | | 81 | 6 | 注① |
| 日産 | オーラ[AURA] | R3.9~ | E13 | 81+SH-2 注⑨ | 3+SH-2 注⑨ | 2KV 注⑨⑬ | | 81 | 3 | 2A | |
| | | | オットティ[OTTI] | H17.6~H18.9 | H91W | 8 | 3 注⑨ | 1K 注⑨ | | 8 | 3 |
| 日産 | オットティ[OTTI] | H18.10~H25.5 | H92W | 8 | 3 注⑨ | 1KT 注⑨ | | 8 | 3 | 1 | |
| | | | キックス[KIX] | H20.10~H24.6 | H59A | 7 | 5 | 2 注⑨ | | 7 | 5 |
| 日産 | キックス[KICKS] | R2.6~ | P15 | 82 | 3 注⑨ | 注③ | | 82 | 3 | 注① | |
| | | | キャラバン/ホーミー [CARAVAN / HOMY] | H9.5~H13.3 | E24 | 8 | 8 | 5 | | 8 | 8 |
| 日産 | キャラバン[CARAVAN] | H13.4~H15.4 | E25 | 8 | 8 | 8 | | 8 | 8 | 8 | |
| | | | H15.5~H20.2 | E25 | 8 | 8 | 8又は3KT | | 8 | 8 | 8又は3 |
| | | | H20.3~H22.12 | E25 | 8 | 8 | 7又は3KT | | 8 | 8 | 7又は3 |
| | | | H23.1~H24.5 | E25 | 8 | 8 | 7 | | 8 | 8 | 7 |
| | | | 標準ボディ | R3.10~ | E26 | 12 | 8 | 3KT 注⑨ | | 12 | 8 |
| 日産 | ワイドボディ | R3.10~ | E26 | 81 | 12 | 3KT 注⑨ | | 81 | 12 | 3 | |
| | | | キューブ[CUBE] | H10.2~H11.2 | Z10 | 81 | 5 | 2 注⑨ | | 81 | 5 |
| 日産 | キューブ[CUBE] | H11.3~H12.8 | Z10 | 81 | 5 | 2 注⑨ | | 81 | 5 | 2 | |
| | | | H12.9~H14.9 | Z10 | 12 | 4 | 2 注⑨ | | 12 | 4 | 2 |
| | | | H14.10~H20.10 | Z11 | 8 | 7 | 2KV 注⑨⑫ | | 8 | 7 | 2A |
| | | | H20.11~R2.3 | Z12 | 10E (付属C3クリップ) | 10E (付属C3クリップ) | 1KT 注⑨ | 寒冷地仕様車 リヤ2 | 10 | 10 | 1 |
| 日産 | クリッパートラック [CLIPPER TRUCK] | H15.10~H23.12 | U71T.72T | 6 | 4 | — | | 6 | 4 | — | |
| | | | クリッパーバン/クリッパーリオ [CLIPPER VAN / CLIPPER RIO] | H15.10~H23.12 | U71V.72V.71W.72W | 6 | 4 | 注① | | 6 | 4 |
| 日産 | サクラ[SAKURA] | R4.6~ | B6AW | | | | | | | | |
| | | | サニー[SUNNY] | H10.10~H16.10 | B15 | 12 | 5 | 6 | | 12 | 5 |
| 日産 | サニールキノS-RV [SUNNY LUCINO S-RV] | H8.5~H12.8 | N15 | 11 | 8 | 3 注⑨ | | 11 | 8 | 3 | |
| | | | サファリ[SAFARI] | H9.10~H19.6 | Y61 | 8 | 10 | 注① | | 8 | 10 |
| 日産 | GT-R[GT-R] | H19.12~H24.10 | R35 | 12+SH-1 | 7+SH-1 注⑨ | — | | 12 | 7 | — | |
| | | | H24.11~ | R35 | 12+SH-1 | 11+SH-1 | — | | 12 | 11 | — |
| 日産 | シーマ[CIMA] | H8.6~H9.12 | Y33 | 12 注⑧ | 10 注⑧ | — | | 12 | 10 | — | |
| | | | H10.1~H12.12 | Y33 | 12 注⑧ | 10 注⑧ | — | | 12 | 10 | — |
| | | | H13.1~H22.8 | F50 | 81 注⑧⑨ | 7 注⑧ | — | | 81 | 7 | — |
| | | | H24.5~ | HGY51 | 81+SH-1 注⑨ | 8+SH-1 | — | | 81 | 8 | — |
| 日産 | シビリアン[CIVILIAN] | H11.2~ | W41 | 81 | 81 | 5 | | 81 | 81 | 5 | |
| | | | ジューク[JUKE] | H22.6~R2.6 | F15 | 12E 注⑨ (付属C3クリップ) | 注① | 2KV 注⑨⑫ | 寒冷地仕様車/4WD リヤ2 | 12 | 注① |

【注意事項】
 ○○又は○○と記載している場合、現車ワイパーの長さをご確認ください。
 ・フルコン、セミコンシールド車で、ワイパーアーム収納回路の解除機能のある車両は、必ず解除させてからご使用ください。
 ・替えゴム交換可能製品は、「シリコートスノー(輸入車対応含む)・スーパーグラファイトスノー」です。「クレフィットスノー・ファインスノー」は替えゴム交換できません。
 ・替えゴム製品をご購入の際は、ご購入前に必ず使用しているゴムの長さをご確認ください。
 ・ワイパーにはウォッシャーパイプ用のフックは付いていません。

雪用ワイパーの適用は、払拭性能を優先しているため、雨用ワイパーよりも短い長さで適用となっている場合があります。

●ワイパーアーム停止位置の変化
 長年ワイパーを使用していると、徐々にリンクの摺動部品が摩耗し、ワイパーの停止位置が下がってしまうことがあります。
 ワイパーの停止位置が下がると、ワイパーの先端がピラーに干渉する恐れがあります。
 万が一、干渉する場合はワイパーアームの停止位置を調整してください。(調整方法はP1を参照ください)

交換方法
適用表見方

トヨタ
レクサス

日産

ホンダ

三菱

マツダ

スバル

ダイハツ

スズキ

いすゞ

光岡

日野

日産

輸入車

JAN

| | | | | | | | | | | | | | | | | | | | | | | | | | | | | | | | | | | | | | |
|-----|----|----|----|----|----|----|----|----|-----|-----|-----|-----|-----|-----|-----|-----|-----|-----|-----|-----|-----|-----|-----|-----|-----|-----|-----|-----|-----|-----|----|----|----|----|--|--|--|
| 元号 | 西暦 | 平成 | 令和 | H5 | H6 | H7 | H8 | H9 | H10 | H11 | H12 | H13 | H14 | H15 | H16 | H17 | H18 | H19 | H20 | H21 | H22 | H23 | H24 | H25 | H26 | H27 | H28 | H29 | H30 | H31 | R1 | R2 | R3 | R4 | | | |
| 換算表 | | 西暦 | | 93 | 94 | 95 | 96 | 97 | 98 | 99 | 00 | 01 | 02 | 03 | 04 | 05 | 06 | 07 | 08 | 09 | 10 | 11 | 12 | 13 | 14 | 15 | 16 | 17 | 18 | 19 | 20 | 21 | 22 | | | | |

総合適用表のため、店舗によりお取り扱いのない製品がありますのでご注意ください。車両のモデルチェンジにかかわらず、仕様変更などにより適用が変わる場合がありますのでご注意ください。

| メーカー | 車種名 | 年式 | 型式 | PIAA製 雪用ワイパー | | | | PIAA製 雪用ワイパー専用 替えゴム | | | |
|--------------|--------------------------------------|--|------------------------------|---------------|--------------|---------------|---------------|--|------|---------------|---------------|
| | | | | 運転席側 | 助手席側 | リヤ | 備考 | 運転席側 | 助手席側 | リヤ | 備考 |
| トヨタ | シルビア[SILVIA] | H8.9~H10.12 | S14 | 11 | 10 | 7 | | 11 | 10 | 7 | |
| | | H11.1~H11.6 | S15 | 11 | 10 | 6 | | 11 | 10 | 6 | |
| | | H11.7~H14.8 | S15 | 11 | 10 | 6 | | 11 | 10 | 6 | |
| 日産 | シルフィ[SYLPHY] | H24.12~R3.10 | TB17 | 82+SH-1 | 2+SH-1 注⑨ | — | | 82 | 2 | — | |
| | スカイライン[SKYLINE] | H10.5~H14.8 | R34 | 11 | 11 | 注③ | | 11 | 11 | 注① | |
| ホンダ | スカイラインクーペ [SKYLINE COUPE] | H15.1~H19.9 | V35 | 81 | 6 | — | | 81 | 6 | — | |
| | | H19.10~H22.12 | V36 | 12+SH-1 注⑨ | 6+SH-1 | — | | 12 | 6 | — | |
| | | H23.1~H28.1 | V36 | 12+SH-1 注⑨ | 6+SH-1 | — | | 12 | 6 | — | |
| 三菱 | スカイラインクロスオーバー [SKYLINE CROSSOVER] | H21.7~H24.9 | J50 | 12+SH-1 注⑨ | 6+SH-1 注⑨ | 3注⑨ | | 12 | 6 | 3 | |
| | | H24.10~H28.6 | J50 | 81+SH-1 | 6+SH-1 | 3注⑨ | | 81 | 6 | 3 | |
| マツダ | スカイラインセダン [SKYLINE SEDAN] | H13.6~H18.10 | V35 | 11 | 7 | 3注⑨ | | 11 | 7 | 3 | |
| | | H18.11~H22.12 | V36 | 12+SH-1 注⑨ | 6+SH-1 | — | | 12 | 6 | — | |
| | | H23.1~H23.11 | V36 | 12+SH-1 注⑨ | 6+SH-1 | — | | 12 | 6 | — | |
| | | H23.12~H26.1 | V36 | 12+SH-1 注⑨ | 6+SH-1 | — | | 12 | 6 | — | |
| スバル | ステージア[STAGEA] | H8.10~H13.9 | C34 | 11 | 7注⑨ | 2注⑨ | | 11 | 7 | 2 | |
| | | H13.10~H19.6 | M35 | 11 | 7 | 16KL | | 11 | 7 | 16A | |
| ダイハツ | セドリック／グロリア [CEDRIC / GLORIA] | H10.1~H11.5 | Y33 | 11注⑧⑨ | 10注⑧ | — | | 11 | 10 | — | |
| | | H11.6~H16.9 | Y34 | 11注⑧ | 8注⑧ | — | | 11 | 8 | — | |
| スズキ | セフィーロ[CEFIRO] | H9.2~H10.8 | A32 | 12 | 11 | 6注⑨ | | 12 | 11 | 6 | |
| | | H10.9~H10.11 | A32 | 12 | 11 | 7 | | 12 | 11 | 7 | |
| | | H10.12~H15.2 | A33 | 82 | 5注⑨ | 5注⑨ | | 82 | 5 | 5 | |
| いすゞ | セフィーロワゴン[CEFIRO WAGON] | H9.6~H10.8 | A32 | 12 | 11 | 5 | | 12 | 11 | 5 | |
| | | H10.9~H12.7 | A32 | 12 | 11 | 5 | | 12 | 11 | 5 | |
| | | セレナ[SERENA] | H11.6~H13.11 | C24 | 81注⑨ | 3注⑨ | 7 | | 81 | 3 | 7 |
| H13.12~H17.4 | C24 | | 81注⑨ | 3注⑨ | 2KV注⑨⑩ | 寒冷地仕様車 リヤ7 | 81 | 3 | 2A | 寒冷地仕様車 リヤ7 | |
| H17.5~H22.10 | C25 | | 81注⑨ | 2注⑨ | 5K | 寒冷地仕様車 リヤ5 | 81 | 2 | 5 | 寒冷地仕様車 リヤ5 | |
| 光岡 | S-ハイブリッド車含む | H22.11~H25.11 | C26 | 81注⑨ | 2注⑨ | 3KT注⑨ | | 81 | 2 | 3 | |
| | | H25.12~H28.7 | C26 | 81+SH-1 注⑨ | 3+SH-1 注⑨ | 3KT注⑨ | | 81 | 3 | 3 | |
| 日野 | e-POWER含む | H28.8~ | C27 | 81+SH-1 注⑨ | 3+SH-1 注⑨ | 1KT注⑨ | | 81 | 3 | 1 | |
| | | ダットサントラック [DATSUN TRUCK] | H9.1~H14.8 | D22 | 8 | 8 | — | | 8 | 8 | — |
| 日野 | ティアナ[TEANA] | H15.2~H20.5 | J31 | 81 | 8 | — | | 81 | 8 | — | |
| | | H20.6~H26.1 | J32 | 81+SH-1 注⑨ | 6+SH-1 | 5 | | 81 | 6 | 5 | |
| | | H26.2~R2.7 | L33 | 81+SH-1 注⑨ | 5+SH-1 | — | | 81 | 5 | — | |
| 日野 | ティーダ[TIIDA] | H16.9~H24.6 | C11 | 11注⑨ | 5 | 1K注⑨ | 寒冷地仕様車 リヤ2 | 11 | 5 | 1 | 寒冷地仕様車 リヤ2 |
| | | ティーダラティオ[TIIDA LATIO] | H16.10~H24.6 | C11 | 11注⑨ | 5 | — | | 11 | 5 | — |
| 日野 | ティーン[TINO] | H10.12~H15.3 | V10 | 81注⑨ | 8 | 8 | | 81 | 8 | 8 | |
| | | デイズ[DAYZ] エマーゼンシーブレーキ搭載車/ハイウェイスター含む | H25.6~H31.2 | B21W | 11 | 3注⑨ | 16KL注⑨ | | 11 | 3 | 16A |
| 日野 | エマーゼンシーブレーキ搭載車/ハイウェイスター含む | | H26.12~H31.2 | B21W | 81 | 2注⑨ | 16KL注⑨ | | 81 | 2 | 16A |
| | | H31.3~ | B43W.44W.45W. 46W.47W.48W | 81 | 2注⑨ | 注② | | 81 | 2 | 注① | |
| 輸入車 | デイズルークス[DAYZ ROOX] ハイウェイスター含む | H26.2~R2.2 | B21A | 10 | 4 | 注② | | 10 | 4 | 注① | |
| | | デュアリス[DUALIS] | H19.5~H20.11 | J10 | 注④ | 注④ | 2KV注⑨⑩ | PIAAフラットスノーシロートに 適合があります。PIAA フラットスノーシロート適 用表を参照ください。 | 注① | 注① | 2A |
| 日野 | テラノ[TERRANO] レグラス含む | | H10.1~H14.8 | R50 | 12 | 10注⑨ | 注① | | 12 | 10 | 注① |

空欄：適用未確認となります。
 ()：PIAA製雪用ワイパー適用欄のカッコ内にある呼番も適用します。
 一：車両に設定がありません。
 注①：適用する製品がありません。
 注②：拭き残しが発生するため適用不可。
 注③：ワイパーが、ワイパーアームまたは車体に干渉するため適用不可。
 注④：ワイパーアーム先端の形状が特殊のため適用不可。
 注⑤：車のバラツキにより、ワイパーが車体又はワイパーアームなどに干渉する恐れがあります。干渉する場合は使用を中止して
 ください。
 注⑥：純正ワイパーより寸法が短くなります。
 注⑦：交換方法が2種類あります。P4の「2KV交換方法【タイプI】」をご確認ください。
 注⑧：交換方法が2種類あります。P4の「2KV交換方法【タイプII】」をご確認ください。

| | | | | | | | | | | | | | | | | | |
|-----------|--------|----------|----------|------------------------|------|---------|------|---------|------|--------|------------|--------|------------|--------|--------|--------------|--------------|
| ワイパー・替えゴム | 呼番 | 1,1K,1KT | 2,2A,2KV | 3,3A,3K,3KA,3KT,3KA,T3 | 4,T4 | 5,5K,T5 | 6,6E | 7,7E,T7 | 8,8E | 10,10E | 11,11E,T11 | 12,12E | 81,81E,T81 | 82,T82 | 83,T83 | 15K,15KL,15A | 16K,16KL,16A |
| 呼番・長さ変換表 | 長さ(mm) | 300 | 285★ | 340★ | 380 | 400 | 430 | 450 | 475 | 500 | 525 | 550 | 600 | 650 | 700 | 190 | 250 |

品番一覧表は、裏表紙を参照ください。(★:ファインスノーは長さ異なります。呼番2:280mm、呼番3:330mmとなります)

| メーカー | 車種名 | 年式 | 型式 | PIAA製 雪用ワイパー | | | | PIAA製 雪用ワイパー専用替えゴム | | | |
|--|------------------------------------|--------------------------|-------------------|---------------------|--------------|---------------|-----------------|--------------------|------|---------------|-----------------|
| | | | | 運転席側 | 助手席側 | リヤ | 備考 | 運転席側 | 助手席側 | リヤ | 備考 |
| | | | | | | | | | | | |
| 日産 | ノート[NOTE] e-POWER含む | H17.1~H24.8 | E11 | 12 注⑨ | 3 注⑨ | 1K 注⑨ | 寒冷地仕様車 リヤ2 | 12 | 3 | 1 | 寒冷地仕様車 リヤ2 |
| | | H24.9~R3.8 | E12 | 81+SH-1 注⑨ | 2+SH-1 注⑨ | 1KT 注⑨ | | 81 | 2 | 1 | |
| | | R2.12~ | E13 | 81+SH-2 注⑨ | 3+SH-2 注⑨ | 2KV 注⑨⑬ | | 81 | 3 | 2A | |
| | バサラ[BASSARA] | H11.11~H15.6 | U30 | 82 | 11 | 5 | | 82 | 11 | 5 | |
| | パネット[IVANETTE]トラック/バン | H11.6~H29.6 | SK | 7 | 7 | 5 | | 7 | 7 | 5 | |
| | パルサー[PULSAR] | H8.8~H12.8 | N15 | 11 | 8 | 3又は7 | | 11 | 8 | 3又は7 | |
| | パルサーセリエS-RV [PULSAR SERIE S-RV] | H8.5~H12.8 | N15 | 11 | 8 | 3 注⑨ | | 11 | 8 | 3 | |
| | ピノ[PINO] | H19.1~H22.1 | HC24S | 7 | 4 注⑨ | 3K 注⑨ | | 7 | 4 | 3 | |
| | フーガ[FUGA] | H16.10~H21.10 | Y50 | 81 | 8 | — | | 81 | 8 | — | |
| | | H21.11~H22.8 | Y51 | 81+SH-1 注⑨ | 7+SH-1 注⑨ | — | | 81 | 7 | — | |
| | | H22.9~H27.1 | Y51 | 81+SH-1 注⑨ | 8+SH-1 | — | | 81 | 8 | — | |
| | | H27.2~ | Y51 | 81+SH-1 注⑨ | 8+SH-1 | — | | 81 | 8 | — | |
| | フーガハイブリッド [FUGA HYBRID] | H22.11~H27.1 | HY51 | 81+SH-1 注⑨ | 8+SH-1 | — | | 81 | 8 | — | |
| | | H27.2~ | HY51 | 81+SH-1 注⑨ | 8+SH-1 | — | | 81 | 8 | — | |
| | フェアレディZ[FAIRLADY Z] | H14.7~H20.11 | Z33 | 10 | 7 | 7 | | 10 | 7 | 7 | |
| | | H20.12~H24.6 | Z34 | 11+SH-1 | 8+SH-1 | 8+SH-1 | | 11 | 8 | 8 | |
| | | H24.7~R3.9 | Z34 | 11+SH-1 | 8+SH-1 | 8+SH-1 | | 11 | 8 | 8 | |
| | プリメーラ[PRIMERA] カミノ/UK含む | H7.9~H12.12 | P11 | 11 | 8 | 6 | プリメーラUK リヤ11 | 11 | 8 | 6 | プリメーラUK リヤ11 |
| | | H13.1~H17.12 | P12 | 81 注⑨ | 7 注⑨ | — | | 81 | 7 | — | |
| | プリメーラワゴン [PRIMERA WAGON] カミノ含む | H9.9~H12.12 | P11 | 11 | 8 | 3 注⑨ | | 11 | 8 | 3 | |
| | | H13.1~H17.11 | P12 | 81 注⑨ | 7 注⑨ | 2KV 注⑨⑫ | 寒冷地仕様車 リヤ3 | 81 | 7 | 2A | 寒冷地仕様車 リヤ3 |
| | ブルーバード[BLUEBIRD] | H8.1~H13.8 | U14 | 11 | 8 | 6 | | 11 | 8 | 6 | |
| | ブルーバードシルフィ [BLUEBIRD SYLPHY] | H12.8~H17.11 | G10 | 12 | 5 | — | | 12 | 5 | — | |
| | | H17.12~H24.11 | G11 | 12 | 6 | — | | 12 | 6 | — | |
| | プレーリーリバティ [PRAIRIE LIBERTY] | H10.11~H13.4 | M12 | 83 (付属C3クリップ) | 3 注⑨ | 注① | 一部 運転席側 82 | 83 | 3 | 注① | 一部 運転席側 82 |
| | プレサージュ[PRESEGE] | H10.6~H15.6 | U30 | 81 注⑨ | 11 | 5 | | 81 | 11 | 5 | |
| | | H15.7~H21.7 | U31 | 注① | 5 | 1K 注⑨ | 寒冷地仕様車 リヤ2 | 注① | 5 | 1 | 寒冷地仕様車 リヤ2 |
| | プレジデント[PRESIDENT] | H15.10~H22.6 | F50 | 注① | 注① | — | | 注① | 注① | — | |
| プレセア[PRESEA] | H8.12~H12.8 | R11 | 10 注⑨ | 7 注⑨ | 7 | | 10 | 7 | 7 | | |
| マーチ[MARCH] | H7.12~H14.2 | K11 | 10 注⑨ | 6 注⑨ | 7 | | 10 | 6 | 7 | | |
| | H14.3~H15.10 | K12 | 12 | 5 | 2KV 注⑨⑫ | | 12 | 5 | 2A | | |
| | H15.11~H22.6 | K12 | 12 | 5 | 2KV 注⑨⑫ | | 12 | 5 | 2A | | |
| | H22.7~ | K13 | 10 注⑨ | 3 注⑨ | 1KT 注⑨ | | 10 | 3 | 1 | | |
| マイクラC+C[MICRA C+C] | H19.7~H22.8 | K12 | 11E (付属C3クリップ) | 6E 注⑨ (付属C3クリップ) | — | | 11 | 6 | — | | |
| ムラーノ[MURANO] | H16.9~H20.8 | Z50 | 82+SH-1 | 6+SH-1 注⑨ | 3K 注⑨ | 寒冷地仕様車 リヤ3 | 82 | 6 | 3 | 寒冷地仕様車 リヤ3 | |
| | H20.9~H27.4 | Z51 | 82+SH-1 | 4+SH-1 注⑨ | 2 注⑨ | | 82 | 4 | 2 | | |
| モコ[MOCO] ドルチェ含む | H14.4~H16.1 | MG21S | 11 | 2 注⑨ | 2 注⑨ | | 11 | 2 | 2 | | |
| | H16.2~H18.1 | MG21S | 11 | 2 注⑨ | 1K 注⑨ | | 11 | 2 | 1 | | |
| | H18.2~H23.1 | MG22S | 8 注⑨ | 2 注⑨ | 3K 注⑨ | | 8 | 2 | 3 | | |
| | H23.2~H28.5 | MG33S | 8 注⑨ | 6 | 3KT 注⑨ | | 8 | 6 | 3 | | |
| ラティオ[LATIO] | H24.10~H28.12 | N17 | 10 注⑨ | 3 注⑨ | — | | 10 | 3 | — | | |
| ラフェスタ[LAFESTA] | H16.12~H23.5 | B30 | 81 注⑨ | 2 注⑨ | 1KT 注⑨ | 寒冷地仕様車 リヤ2 | 81 | 2 | 1 | 寒冷地仕様車 リヤ2 | |
| ラフェスタジョイ [LAFESTA JOY] | H23.6~H24.12 | B30 | 81 注⑨ | 2 注⑨ | 1KT 注⑨ | 寒冷地仕様車 リヤ2 | 81 | 2 | 1 | 寒冷地仕様車 リヤ2 | |
| ラフェスタハイウェイスター [LAFESTA HIGHWAYSTAR] | H23.6~H30.3 | CWEAWN,CWEFWN, CWFNWN | 81 注⑨ | 5 | 1KT 注⑨ | | 81 | 5 | 1 | | |

【注意事項】
 ○○又は○○と記載している場合、現車ワイパーの長さをご確認ください。
 ・フルコン、セミコンシールド車で、ワイパーアーム収納回路の解除機能のある車両は、必ず解除してからご使用ください。
 ・替えゴム交換可能製品は、「シロコートスノー(輸入車対応含む)・スーパーグラファイトスノー」です。「クレアフィットスノー・ファインスノー」は替えゴム交換できません。
 ・替えゴム製品をご購入の際は、ご購入前に必ず使用しているゴムの長さをご確認ください。
 ・ワイパーにはウォッシャーノズル用のフックは付いていません。

雪用ワイパーの適用は、払拭性能を優先しているため、雨用ワイパーよりも短い長さで適用となっている場合があります。
 ●ワイパーアーム停止位置の変化
 長年ワイパーを使用していると、徐々にリンクの摺動部品が摩耗し、ワイパーの停止位置が下がってしまうことがあります。
 ワイパーの停止位置が下がると、ワイパーの先端がピラーに干渉する恐れがあります。
 万が一、干渉する場合はワイパーアームの停止位置を調整してください。(調整方法はP1を参照ください)

交換方法
 適用表見方
 トヨタ
 レクサス
 日産
 ホンダ
 三菱
 マツダ
 スバル
 ダイハツ
 スズキ
 いすゞ
 光岡
 日野
 ロトランス
 輸入車
 J A N

| | | | | | | | | | | | | | | | | | | | | | | | | | | | | | | | | |
|-------|-------|----|----|----|----|----|-----|-----|-----|-----|-----|-----|-----|-----|-----|-----|-----|-----|-----|-----|-----|-----|-----|-----|-----|-----|-----|-----|----|----|----|----|
| 元号・西暦 | 平成・令和 | H5 | H6 | H7 | H8 | H9 | H10 | H11 | H12 | H13 | H14 | H15 | H16 | H17 | H18 | H19 | H20 | H21 | H22 | H23 | H24 | H25 | H26 | H27 | H28 | H29 | H30 | H31 | R1 | R2 | R3 | R4 |
| 換算表 | 西暦 | 93 | 94 | 95 | 96 | 97 | 98 | 99 | 00 | 01 | 02 | 03 | 04 | 05 | 06 | 07 | 08 | 09 | 10 | 11 | 12 | 13 | 14 | 15 | 16 | 17 | 18 | 19 | 20 | 21 | 22 | |

総合適用表のため、店舗によりお取り扱いのない製品がありますのでご注意ください。車両のモデルチェンジにかかわらず、仕様変更などにより適用が変わる場合がありますのでご注意ください。

| メーカー | 車種名 | 年式 | 型式 | PIAA製 雪用ワイパー | | | | PIAA製 雪用ワイパー専用 替えゴム | | | |
|------------|---------------------------------|------------------|---------------|---------------|--------------|--------|---------------|---------------------|------|-----|---------------|
| | | | | 運転席側 | 助手席側 | リヤ | 備考 | 運転席側 | 助手席側 | リヤ | 備考 |
| トヨタ | リーフ[LEAF] | H22.12~H29.9 | AZE.ZE0 | 81+SH-1 注⑨ | 4+SH-1 注⑨ | 16KL | 寒冷地仕様車 リヤ2 | 81 | 4 | 16A | 寒冷地仕様車 リヤ2 |
| | | H29.10~ | ZE1 | 81+SH-1 注⑨ | 5+SH-1 | 3KT 注⑨ | | 81 | 5 | 3 | |
| 日産 | リバティ[LIBERTY] | H13.5~H16.11 | M12 | 82 注⑨ | 3 注⑨ | 注① | | 82 | 3 | 注① | |
| | ルークス[ROOX] ハイウェイスター含む | H21.12~H22.7 | ML21S | 10 注⑨ | 5 | 注② | | 10 | 5 | 注① | |
| | | H22.8~H25.3 | ML21S | 10 | 5 | 注② | | 10 | 5 | 注① | |
| ハイウェイスター含む | R2.3~ | B44A.45A.47A.48A | 10 | 3 注⑨ | 注② | | 10 | 3 | 注① | | |
| ホンダ | ルネッサ[R'NESSA] | H9.10~H10.10 | N30 | 12 | 6 注⑨ | 注③ | | 12 | 6 | 注① | |
| | | H10.11~H13.12 | N30 | 81 | 6 | 注③ | | 81 | 6 | 注① | |
| 三菱 | レパード[LEOPARD] | H8.3~H10.1 | Y33 | 12 注⑧ | 10 注⑧ | — | | 12 | 10 | — | |
| | | H10.2~H12.12 | Y33 | 12 注⑧ | 10 注⑧ | — | | 12 | 10 | — | |
| マツダ | ローレル[LAUREL] | H9.6~H14.12 | C35 | 11 | 8 | — | | 11 | 8 | — | |
| | 180SX(180SX) | H8.8~H10.12 | S13 | 10 | 10 | 10 | | 10 | 10 | 10 | |
| スバル | アヴァンシア[AVANCIER] | H11.9~H15.6 | TA1.2.3.4 | 81 | 6 注⑨ | 3K 注⑨ | | 81 | 6 | 3 | |
| | アクティ[ACTY] | H11.5~H30.6 | HH5.6 | 6 | 4 | 2 注⑨ | | 6 | 4 | 2 | |
| | | トラック | H11.5~H21.11 | HA6.7 | 6 | 4 | — | | 6 | 4 | — |
| ダイハツ | アコード[ACCORD] ユーOR含む | H9.9~H14.9 | CF3.4.5.CL1.3 | 11 | 7 | 4 | | 11 | 7 | 4 | |
| | | H14.10~H17.10 | CL7.8.9 | 81 注⑥⑨ | 3 注⑨ | — | | 81 | 3 | — | |
| | | H17.11~H20.11 | CL7.8.9 | 82+SH-1 | 3+SH-1 注⑨ | — | | 82 | 3 | — | |
| スズキ | アコードツアラー [ACCORD TOURER] | H20.12~H25.5 | CW1.2 | 12 注⑨ | 12 | 1KT 注⑨ | | 12 | 12 | 1 | |
| | | H25.6~R2.1 | CR5.6.7 | 81 注⑨ | 8 | — | | 81 | 8 | — | |
| いすゞ | アコードワゴン [ACCORD WAGON] | H9.10~H14.10 | CF6.7.CH9.CL2 | 11 | 7 | 6 | | 11 | 7 | 6 | |
| | | H14.11~H17.10 | CM1.2.3 | 81 注⑥⑨ | 3 注⑨ | 1K 注⑨ | | 81 | 3 | 1 | |
| | | H17.11~H20.11 | CM1.2.3 | 82+SH-1 | 3+SH-1 注⑨ | 1K 注⑨ | | 82 | 3 | 1 | |
| 日野 | インサイト[INSIGHT] | H11.11~H18.6 | ZE1 | 10 | 7 | 5 | | 10 | 7 | 5 | |
| | | H21.2~H23.10 | ZE2 | 81 注⑨ | 6 | 5K | | 81 | 6 | 5 | |
| | | H23.11~H26.3 | ZE2.3 | 81 注⑨ | 6 | 10 | | 81 | 6 | 10 | |
| | | H30.12~ | ZE4 | 82 | 7 | — | | 82 | 7 | — | |
| 日野 | インスパイア[INSPIRE] | H10.10~H15.5 | UA4.5 | 81 | 8 | — | | 81 | 8 | — | |
| | | H15.6~H19.11 | UC1 | 注③ | 7 | — | | 注① | 7 | — | |
| | | H19.12~H24.9 | CP3 | 82 | 7 注⑨ | — | | 82 | 7 | — | |
| 日野 | インテグラ[INTEGRA]タイプR含む | H13.7~H18.6 | DC5 | 81 | 8 注⑨ | 10 | | 81 | 8 | 10 | |
| | インテグラSJ[INTEGRA SJ] | H8.3~H13.12 | EK3 | 10 | 7 | — | | 10 | 7 | — | |
| 日野 | ヴェゼル[VEZEL]ハイブリッド車含む e:HEV含む | H25.12~R3.3 | RU1.2.3.4 | 81 注⑨ | 5 | 16KL | | 81 | 5 | 16A | |
| | | R3.4~ | RV3.4.5.6 | 11 注⑨ | 8 | 3KT 注⑨ | | 11 | 8 | 3 | |
| 日野 | エアウェイブ[AIRWAVE] | H17.4~H20.3 | GJ1.2 | 81 | 3 注⑨ | 1K 注⑨ | | 81 | 3 | 1 | |
| | | H20.4~H22.8 | GJ1.2 | 81 | 3 注⑨ | 1K 注⑨ | | 81 | 3 | 1 | |
| 日野 | HR-V[HR-V] | H10.9~H17.12 | GH1.2.3.4 | 10 | 6 | 注① | | 10 | 6 | 注① | |
| | S-MX[S-MX] | H8.11~H14.1 | RH1.2 | 8 | 7 | 4 | | 8 | 7 | 4 | |
| | S660[S660] | H27.4~R3.3 | JW5 | 10 | 3 注⑨ | — | | 10 | 3 | — | |
| | S2000[S2000] | H11.4~H21.8 | AP1.2 | 5 | 10 | — | | 5 | 10 | — | |
| 日野 | エディックス[EDIX] | H16.7~H21.8 | BE1.2.3.4.8 | 81 注⑨ | 7 注⑨ | 注① | | 81 | 7 | 注① | |

空欄：適用未確認となります。
 ()：PIAA製雪用ワイパー適用欄のカッコ内にある呼称も適用します。
 —：車両に設定がありません。
 注①：適用する製品がありません。
 注②：拭き残しが発生するため適用不可。
 注③：ワイパーが、ワイパーアームまたは車体に干渉するため適用不可。
 注④：ワイパーアーム先端の形状が特殊のため適用不可。
 注⑤：ワイパーアームのプレ止めを外すことにより、適用可となります。
 注⑥：車のバラツキにより、ワイパーが車体又はワイパーアームなどに干渉する恐れがあります。干渉する場合は使用を中止してください。
 注⑦：純正ワイパーより寸法が短くなります。

| | | | | | | | | | | | | | | | | | |
|-----------------------|--------------|-----------------|------------------|--------------------------------|-------------|----------------|-------------|----------------|-------------|---------------|-------------------|---------------|-------------------|---------------|---------------|---------------------|---------------------|
| ワイパー・替えゴム 呼番・長さ変換表 | 呼番 長さ(mm) | 1,1K,1KT 300 | 2,2A,2KV 285★ | 3,3A,3K,3KA,3KT,3KA,T3 340★ | 4,T4 380 | 5,5K,T5 400 | 6,6E 430 | 7,7E,T7 450 | 8,8E 475 | 10,10E 500 | 11,11E,T11 525 | 12,12E 550 | 81,81E,T81 600 | 82,T82 650 | 83,T83 700 | 15K,15KL,15A 190 | 16K,16KL,16A 250 |
|-----------------------|--------------|-----------------|------------------|--------------------------------|-------------|----------------|-------------|----------------|-------------|---------------|-------------------|---------------|-------------------|---------------|---------------|---------------------|---------------------|

品番一覧表は、裏表紙を参照ください。(★:ファインズノーは長さ異なります。呼番2:280mm、呼番3:330mmとなります)

| メーカー | 車種名 | 年式 | 型式 | PIAA製 雪用ワイパー | | | | PIAA製 雪用ワイパー専用 替えゴム | | | | | | | | | | |
|---------------------------|--|--------------|---------------------|-------------------|-------------------|--------------|-------|------------------------|------|----|----|--|--|--|--|--|--|--|
| | | | | 運転席側 | 助手席側 | リヤ | 備考 | 運転席側 | 助手席側 | リヤ | 備考 | | | | | | | |
| ホンダ | NSX[NSX] | H29.2~ | NC1 | | | | | | | | | | | | | | | |
| | N-VAN[N-VAN] | H30.7~ | JJ1.2 | 8注⑨ | 5 | 6 | | 8 | 5 | 6 | | | | | | | | |
| | N-VAN+STYLE FUN [N-VAN+STYLE FUN] | H30.7~ | JJ1.2 | 8注⑨ | 5 | 6 | | 8 | 5 | 6 | | | | | | | | |
| | N-VAN+STYLE COOL [N-VAN+STYLE COOL] | H30.7~R3.1 | JJ1.2 | 8注⑨ | 5 | 4 | | 8 | 5 | 4 | | | | | | | | |
| | N-BOX[N-BOX] | カスタム含む | H23.12~H29.8 | JF1.2 | 7 | 5注⑨ | 3K注⑨ | | 7 | 5 | 3 | | | | | | | |
| | | カスタム含む | H29.9~ | JF3.4 | 7注⑨ | 6 | 3KT注⑨ | | 7 | 6 | 3 | | | | | | | |
| | N-BOX+[N-BOX+]カスタム含む | H24.7~H30.3 | JF1.2 | 7 | 5注⑨ | 3K注⑨ | | 7 | 5 | 3 | | | | | | | | |
| | N-BOXスラッシュ [N-BOX SLASH] | H26.12~R2.2 | JF1.2 | 7 | 7 | 注① | | 7 | 7 | 注① | | | | | | | | |
| | N-WGN[N-WGN] | カスタム含む | H25.11~R1.7 | JH1.2 | 10注⑨ | 3注⑨ | 3K注⑨ | | 10 | 3 | 3 | | | | | | | |
| | | カスタム含む | R1.8~ | JH3.4 | 11 | 3注⑨ | 3KT注⑨ | | 11 | 3 | 3 | | | | | | | |
| | N-ONE[N-ONE] | | H24.11~R2.3 | JG1.2 | 8 | 3注⑨ | 3K注⑨ | | 8 | 3 | 3 | | | | | | | |
| | | | R2.11~ | JG3.4 | 7注⑨ | 4 | 3KT注⑨ | | 7 | 4 | 3 | | | | | | | |
| | MDX[MDX] | H15.3~H18.3 | YD1 | 注① | 10注⑨ | 注① | | 注① | 10 | 注① | | | | | | | | |
| | エリシオン[ELYSION] プレステージ含む | H16.5~H25.10 | RR1.2.3.4.5.6 | 82 | 81E (付属C1クリップ) | 1K注⑨ | | 82 | 81 | 1 | | | | | | | | |
| | エレメント[ELEMENT] | H15.4~H17.7 | YH2 | 10 | 8注⑨ | 注② | | 10 | 8 | 注① | | | | | | | | |
| | オデッセイ[ODYSSEY] プレステージ含む | | H9.8~H11.11 | RA3.4.5 | 12注⑨ | 12注⑨ | 4 | | 12 | 12 | 4 | | | | | | | |
| | | | H11.12~H15.9 | RA6.7.8.9 | 12注⑨ | 12注⑨ | 1K注⑨ | | 12 | 12 | 1 | | | | | | | |
| | | | H15.10~H20.9 | RB1.2 | 83 (付属C7クリップ) | 2注⑨ | 1K注⑨ | | 83 | 2 | 1 | | | | | | | |
| | | | H20.10~H25.10 | RB3.4 | 82 | 5注⑨ | 1KT注⑨ | | 82 | 5 | 1 | | | | | | | |
| | ハイブリッド車/eHEV含む | H25.11~ | RC1.2.4 | 82注⑨ | 4 | 注② | | 82 | 4 | 注① | | | | | | | | |
| | オルティア[ORTHIA] | H8.3~H14.1 | EL1.2.3 | 10 | 6注⑨ | 注③ | | 10 | 6 | 注① | | | | | | | | |
| | キャバ[CAPA] | H10.4~H14.1 | GA4.6 | 7注⑨ | 5注⑨ | 2注⑨ | | 7 | 5 | 2 | | | | | | | | |
| | クラリティ[CLARITY] フューエルセル/PHEV | H28.3~R3.9 | ZC4.5 | 82 | 注③ | — | | 82 | 注① | — | | | | | | | | |
| | グレイス[GRACE] | H26.12~R2.7 | GM4.5.6.9 | 82 | 3注⑨ | — | | 82 | 3 | — | | | | | | | | |
| | クロスロード[CROSSROAD] | H19.2~H22.8 | RT1.2.3.4 | 11注⑨ | 8 | 注② | | 11 | 8 | 注① | | | | | | | | |
| | ザッツ[THAT'S] | H14.2~H19.6 | JD1.2 | 8 | 3注⑨ | 注① | | 8 | 3 | 注① | | | | | | | | |
| | CR-Z[CR-Z] | H22.2~H29.1 | ZF1.2 | 82 | 10 | 3注⑨ | | 82 | 10 | 3 | | | | | | | | |
| | CR-V[CR-V] | | H7.10~H13.8 | RD1.2 | 10 | 8 | 2注⑨ | | 10 | 8 | 2 | | | | | | | |
| | | | H13.9~H18.9 | RD4.5.6.7 | 11 | 8注⑨ | 2注⑨ | | 11 | 8 | 2 | | | | | | | |
| | | | H18.10~H23.11 | RE3.4 | 82+SH-1 | 4+SH-1 注⑨ | 3K注⑨ | | 82 | 4 | 3 | | | | | | | |
| | | H23.12~H28.8 | RM1.4 | 81+SH-1 注⑨ | 5+SH-1 | 2注⑨ | | 81 | 5 | 2 | | | | | | | | |
| ハイブリッド車/eHEV含む | | H30.8~ | RT5.6.RW1.2 | 82 | 4注⑨ | 1KT注⑨ | | 82 | 4 | 1 | | | | | | | | |
| ジェイド[JADE] ハイブリッド車含む | H27.2~R2.7 | FR4.5 | 83 (付属C8クリップ) | 12注⑨ | 1K注⑨ | | 83 | 12 | 1 | | | | | | | | | |
| シビック[CIVIC] | タイプR含む | H7.9~H12.8 | EK2.3.4.9 | 10 | 7 | 4 | | 10 | 7 | 4 | | | | | | | | |
| | クーペ/フェリオ | H7.9~H12.8 | EJ7. EK2.3.4.5.8 | 10 | 7 | — | | 10 | 7 | — | | | | | | | | |
| | | H12.9~H15.8 | EU1.2.3.4 | 12注⑨ | 4 | 3K注⑨ | | 12 | 4 | 3 | | | | | | | | |
| | | H15.9~H17.8 | EU1.2.3.4 | 12注⑨ | 4 | 1K注⑨ | | 12 | 4 | 1 | | | | | | | | |
| | 天然ガス/ハイブリッド/フェリオ | H12.9~H17.9 | ES1.2.3.9.EN2 | 11 | 8 | — | | 11 | 8 | — | | | | | | | | |
| | タイプR | H13.10~H17.8 | EP3 | 81E (付属C3クリップ) | 注① | — | | 81 | 注① | — | | | | | | | | |
| | タイプR/ハイブリッド車含む | H17.9~H19.8 | FD1.2.3 | 注④ | 注④ | — | | 注① | 注① | — | | | | | | | | |
| タイプR/ハイブリッド車含む | H19.9~H22.12 | FD1.2.3 | 82 | 12注⑨ | — | | 82 | 12 | — | | | | | | | | | |
| タイプR EURO | H21.11~H24.6 | FN2 | 81 | 12注⑨ | — | | 81 | 12 | — | | | | | | | | | |
| | R3.9~ | FL1 | 注④ | 注④ | 注① | | 注① | 注① | 注① | | | | | | | | | |
| シビック セダン [CIVIC SEDAN] | H29.9~R3.8 | FC1 | 82 | 7 | — | | 82 | 7 | — | | | | | | | | | |

【注意事項】
 ○○又は○○と記載している場合、現車ワイパーの長さをご確認ください。
 ・フルコン、セミコンシールド車で、ワイパーアーム収納回路の解除機能のある車両は、必ず解除させてからご使用ください。
 ・替えゴム交換可能製品は、「シリコートスノー（輸入車対応含む）・スーパーグラファイトスノー」です。「クレフィットスノー・ファインズノー」は替えゴム交換できません。
 ・替えゴム製品をご購入の際は、ご購入前に必ず使用しているゴムの長さをご確認ください。
 ・ワイパーにはウォッシャーノズル用のフックは付いていません。

雪用ワイパーの適用は、払拭性能を優先しているため、雨用ワイパーよりも短い長さで適用となっている場合があります。

●ワイパーアーム停止位置の変化
 長年ワイパーを使用していると、徐々にリンクの摺動部品が摩耗し、ワイパーの停止位置が下がってしまうことがあります。
 ワイパーの停止位置が下がると、ワイパーの先端がピラーに干渉する恐れがあります。
 万が一、干渉する場合はワイパーアームの停止位置を調整してください。(調整方法はP1を参照ください)

交換方法
適用表見方

トヨタ
レクサス

日産

ホンダ

三菱

マツダ

スバル

ダイハツ

スズキ

いすゞ

光岡

日野

日産
ロトランス

輸入車

JAN
品番

| | | | | | | | | | | | | | | | | | | | | | | | | | | | | | | | | | |
|-------|----|----|----|----|----|----|----|-----|-----|-----|-----|-----|-----|-----|-----|-----|-----|-----|-----|-----|-----|-----|-----|-----|-----|-----|-----|-----|-----|----|----|----|----|
| 元号・西暦 | 平成 | 令和 | H5 | H6 | H7 | H8 | H9 | H10 | H11 | H12 | H13 | H14 | H15 | H16 | H17 | H18 | H19 | H20 | H21 | H22 | H23 | H24 | H25 | H26 | H27 | H28 | H29 | H30 | H31 | R1 | R2 | R3 | R4 |
| 換算表 | 西暦 | | 93 | 94 | 95 | 96 | 97 | 98 | 99 | 00 | 01 | 02 | 03 | 04 | 05 | 06 | 07 | 08 | 09 | 10 | 11 | 12 | 13 | 14 | 15 | 16 | 17 | 18 | 19 | 20 | 21 | 22 | |

総合適用表のため、店舗によりお取り扱いのない製品がありますのでご注意ください。車両のモデルチェンジにかかわらず、仕様変更などにより適用が変わる場合がありますのでご注意ください。

| メーカー | 車種名 | 年式 | 型式 | PIAA製 雪用ワイパー | | | | PIAA製 雪用ワイパー専用 替えゴム | | | | |
|------|---|--------------|-------------------|-------------------|-----------------|-------|-------|---------------------|------|----|----|---|
| | | | | 運転席側 | 助手席側 | リヤ | 備考 | 運転席側 | 助手席側 | リヤ | 備考 | |
| トヨタ | シビック ハッチバック [CIVIC HATCHBACK] タイプR含む | H29.9~R3.8 | FK7.8 | 82 | 7 | 3注⑨ | | 82 | 7 | 3 | | |
| | シャトル[SHUTTLE] ハイブリッド車含む | H27.5~ | GK8.9.GP7.8 | 81注⑨ | 3注⑨ | 3K注⑨ | | 81 | 3 | 3 | | |
| 日産 | ステップワゴン[STEP WGN] | H8.5~H13.3 | RF1.2 | 10 | 8 | 4 | | 10 | 8 | 4 | | |
| | | H13.4~H17.4 | RF3.4 | 12注⑨ | 4注⑨ | 3K注⑨ | | 12 | 4 | 3 | | |
| ホンダ | スパダ含む | H15.6~H17.4 | RF3.4.5.6.7.8 | 12注⑨ | 4注⑨ | 3K注⑨ | | 12 | 4 | 3 | | |
| | | H17.5~H19.10 | RG1.2.3.4 | 81+SH-1注⑨ | 2+SH-1注⑨ | 3K注⑨ | | 81 | 2 | 3 | | |
| | スパダ含む | H19.11~H21.9 | RG1.2.3.4 | 82+SH-1注⑨ | 3+SH-1注⑨ | 3K注⑨ | | 82 | 3 | 3 | | |
| | | H21.10~H27.3 | RK1.2.5.6 | 83 (付属C8クリップ) | 3注⑨ | 3K注⑨ | | 83 | 3 | 3 | | |
| 三菱 | ストリーム[STREAM] | H12.10~H18.6 | RN1.2.3.4.5 | 81 | 3注⑨ | 1K注⑨ | | 81 | 3 | 1 | | |
| | | H18.7~H26.5 | RN6.7.8.9 | 82 | 2注⑨ | 1K注⑨ | | 82 | 2 | 1 | | |
| マツダ | セイバー[SABER] | H10.10~H15.6 | UA4.5 | 81 | 8 | — | | 81 | 8 | — | | |
| | ゼスト[ZEST] スパーク含む | H18.3~H24.11 | JE1.2 | 11 | 3注⑨ | 3K注⑨ | | 11 | 3 | 3 | | |
| スバル | Z[Z] | H10.10~H14.1 | PA1 | 8 | 3注⑨ | 2注⑨ | | 8 | 3 | 2 | | |
| | トゥディ[TODAY] | H8.2~H10.9 | JA4.5 | 注① | — | 注① | | 注① | — | 注① | | |
| ダイハツ | ドマーニ[DOMANI] | H9.1~H12.9 | MB3.4.5 | 10 | 7 | 注① | | 10 | 7 | 注① | | |
| | トルネオ[TORNEO] | H9.9~H14.10 | CF3.4.5 | 11 | 7 | 4 | | 11 | 7 | 4 | | |
| スズキ | パートナー[PARTNER] | H8.3~H18.2 | EY6.7.8.9 | 10 | 6注⑨ | 4 | | 10 | 6 | 4 | | |
| | | H18.3~H22.8 | GJ3.4 | 81 | 3注⑨ | 1K注⑨ | | 81 | 3 | 1 | | |
| いすゞ | パモス[VAMOS] | H11.6~H15.3 | HM1.2 | 6 | 4 | 3注⑨ | | 6 | 4 | 3 | | |
| | | H15.4~H30.5 | HM1.2 | 6 | 4 | 注① | | 6 | 4 | 注① | | |
| 光岡 | パモスホビオ[VAMOS HOBIO] | H15.4~H30.5 | HJ1.2.HM3.4 | 6 | 4 | 注① | | 6 | 4 | 注① | | |
| | | フィット[FIT] | H13.6~H19.9 | GD1.2.3.4 | 10 | 4 | 3K注⑨ | | 10 | 4 | 3 | |
| | | | ハイブリッド車含む | H19.10~H25.8 | GE6.7.8.9.GP1.4 | 82 | 3注⑨ | 3K注⑨ | | 82 | 3 | 3 |
| 日野 | フィットハイブリッド [FIT HYBRID] | H25.9~R2.1 | GK3.4.5.6 | 81注⑨ | 3注⑨ | 3K注⑨ | | 81 | 3 | 3 | | |
| | | e.HEV含む | R2.2~ | GR1.2.3.4.5.6.7.8 | 82 | 3注⑨ | 1KT注⑨ | | 82 | 3 | 1 | |
| 日野 | フィットアリア[FIT ARIA] | H14.12~H21.1 | GD6.7.8.9 | 81 | 3注⑨ | 8 | | 81 | 3 | 8 | | |
| | フィットシャトル[FIT SHUTTLE] ハイブリッド車含む | H23.6~H27.4 | GG7.8.GP2 | 82 | 3注⑨ | 3K注⑨ | | 82 | 3 | 3 | | |
| 日野 | フリード[FREED]ハイブリッド車含む | H20.5~H28.8 | GB3.4.GP3 | 82 | 2注⑨ | 3K注⑨ | | 82 | 2 | 3 | | |
| | フリード/フリード+ [FREED/FREED+]ハイブリッド車含む | H28.9~ | GB5.6.7.8 | 81注⑨ | 4 | 3KT注⑨ | | 81 | 4 | 3 | | |
| 日野 | フリードスパイク [FREED SPIKE]ハイブリッド車含む | H22.7~H28.8 | GB3.4.GP3 | 82 | 2注⑨ | 3K注⑨ | | 82 | 2 | 3 | | |
| | プレリュード[PRELUDE] | H8.11~H12.8 | BB5.6.7.8 | 11 | 8 | 4 | | 11 | 8 | 4 | | |
| 日野 | ホライゾン[HORIZON] | H7.5~H11.7 | UBS25.26.69.73GWH | 10 | 12 | 4 | | 10 | 12 | 4 | | |
| | Honda e(Honda e) | R2.10~ | ZC7 | 12注⑨ | 7 | 3KT注⑨ | | 12 | 7 | 3 | | |
| 日野 | モビリオ[MOBILIO] | H13.12~H20.6 | GB1.2 | 11注⑨ | 6注⑨ | 3K注⑨ | | 11 | 6 | 3 | | |
| | モビリオスパイク[MOBILIO SPIKE] | H14.9~H20.6 | GK1.2 | 11注⑨ | 6注⑨ | 3K注⑨ | | 11 | 6 | 3 | | |
| 日野 | ライフ[LIFE] | H9.4~H10.9 | JA4 | 注① | — | 4 | | 注① | — | 4 | | |
| | | ダンク含む | H10.10~H15.8 | JB1.2.3.4 | 8 | 3注⑨ | 4 | | 8 | 3 | 4 | |
| | | | H15.9~H20.10 | JB5.6.7.8 | 10注⑨ | 2注⑨ | 3K注⑨ | | 10 | 2 | 3 | |
| 日野 | ラグレイト[LAGREAT] | H20.11~H26.4 | JC1.2 | 10注⑨ | 2注⑨ | 3K注⑨ | | 10 | 2 | 3 | | |
| | | H11.6~H16.2 | RL1 | 81 | 11 | 6 | | 81 | 11 | 6 | | |

空欄：適用未確認となります。
 ()：PIAA製雪用ワイパー適用欄のカッコ内にある呼称も適用します。
 —：車両に設定がありません。
 注①：適用する製品がありません。
 注②：拭き残しが発生するため適用不可。
 注③：ワイパーが、ワイパーアームまたは車体に干渉するため適用不可。
 注④：ワイパーアーム先端の形状が特殊のため適用不可。
 注⑤：車のバラツキにより、ワイパーが車体又はワイパーアームなどに干渉する恐れがあります。干渉する場合は使用を中止してください。
 注⑥：純正ワイパーより寸法が短くなります。

| | | | | | | | | | | | | | | | | | |
|-----------------------|--------------|-----------------|------------------|--------------------------------|-------------|----------------|-------------|----------------|-------------|---------------|-------------------|---------------|-------------------|---------------|---------------|---------------------|---------------------|
| ワイパー・替えゴム 呼番・長さ変換表 | 呼番 長さ(mm) | 1.1K,1KT 300 | 2.2A,2KV 285★ | 3.3A,3K,3KA,3KT,3KA,T3 340★ | 4.T4 380 | 5.5K,T5 400 | 6.6E 430 | 7.7E,T7 450 | 8.8E 475 | 10.10E 500 | 11.11E,T11 525 | 12.12E 550 | 81.81E,T81 600 | 82.T82 650 | 83.T83 700 | 15K,15KL,15A 190 | 16K,16KL,16A 250 |
|-----------------------|--------------|-----------------|------------------|--------------------------------|-------------|----------------|-------------|----------------|-------------|---------------|-------------------|---------------|-------------------|---------------|---------------|---------------------|---------------------|

品番一覧表は、裏表紙を参照ください。(★:ファインスノーは長さ異なります。呼番2:280mm、呼番3:330mmとなります)

| メーカー | 車種名 | 年式 | 型式 | PIAA製 雪用ワイパー | | | | PIAA製 雪用ワイパー専用 替えゴム | | | |
|--|---------------------------------|---------------------|-----------------------------------|------------------|--------|---------------|---------|------------------------|------|---------------|-----|
| | | | | 運転席側 | 助手席側 | リヤ | 備考 | 運転席側 | 助手席側 | リヤ | 備考 |
| ホンダ | レジェンド[LEGEND] | H8.2~H16.9 | KA9 | 12 | 8 | — | | 12 | 8 | — | |
| | | H16.10~H24.7 | KB1.2 | 注④ | 注④ | — | | 注① | 注① | — | |
| | | H27.2~ | KC2 | 81 注⑨ | 10 | — | | 81 | 10 | — | |
| | ロゴ[LOGO] | H8.10~H10.10 | GA3 | 8 | 5 注⑨ | 2 注⑨ | | 8 | 5 | 2 | |
| | | H10.11~H13.5 | GA3.5 | 8 | 5 注⑨ | 注① | | 8 | 5 | 注① | |
| 三菱 | RVR[RVR] スポーツギア含む | H9.11~H14.8 | N6#.7# | 81+SH-7 注⑨ | 5 | 注① | | 81 | 5 | 注① | |
| | | H22.2~ | GA3W.4W | 81 | 8 注⑨ | 16KL | | 81 | 8 | 16A | |
| | i[アイ][I] | H18.1~H21.10 | HA1W | 83 (付属C7クリップ) | — | 注① | | 83 | — | 注① | |
| | | H21.11~H25.7 | HA1W | 83 (付属C8クリップ) | — | 1K 注⑨ | | 83 | — | 1 | |
| | i-MiEV[アイ・ミーブ] [i-MiEV] | H21.7~R3.2 | HA3W.4W. HD4W | 83 (付属C8クリップ) | — | 1K 注⑨ | | 83 | — | 1 | |
| | アウトランダー[OUTLANDER] | H17.10~H24.9 | CW4W.5W.6W | 81 | 8 注⑨ | 1K 注⑨ | | 81 | 8 | 1 | |
| | | H24.10~H25.12 | GF7W.8W | 82 | 6 注⑨ | 1KT 注⑨ | | 82 | 6 | 1 | |
| | | H26.1~R2.12 | GF7W.8W | 82 | 6 注⑨ | 1KT 注⑨ | | 82 | 6 | 1 | |
| | アウトランダーPHEV [OUTLANDER PHEV] | H25.1~R3.11 | GG2W.3W | 82 | 6 注⑨ | 1KT 注⑨ | | 82 | 6 | 1 | |
| | | R3.12~ | GN0W | 注③ | 6 | 注② | | 注① | 6 | 注① | |
| | アスパイア[ASPIRE] | H10.8~H14.12 | EA.EC1A | 12 | 7 | 6 | | 12 | 7 | 6 | |
| | eK[EK] | H13.10~H18.8 | H81W | 8 | 3 注⑨ | 1K 注⑨ | | 8 | 3 | 1 | |
| | | H18.9~H25.5 | H82W | 8 | 3 注⑨ | 1KT 注⑨ | | 8 | 3 | 1 | |
| | | e-Assist未搭載車/カスタム含む | H25.6~H31.2 | B11W | 11 | 3 注⑨ | 16KL 注⑨ | | 11 | 3 | 16A |
| | | e-Assist搭載車/カスタム含む | H26.12~H31.2 | B11W | 81 | 2 注⑨ | 16KL 注⑨ | | 81 | 2 | 16A |
| | | H31.3~ | B33W.36W | 81 | 2 注⑨ | 注② | | 81 | 2 | 注① | |
| | eKクロス[EK X] | H31.3~ | B34W.35W.37W.38W | 81 | 2 注⑨ | 注② | | 81 | 2 | 注① | |
| | eKクロスEV[EK X EV] | R4.6~ | B5AW | | | | | | | | |
| | eKクロススペース [EK X SPACE] | R2.3~ | B34A.35A.37A.38A | 10 | 3 注⑨ | 注② | | 10 | 3 | 注① | |
| | eKスペース[EK SPACE] カスタム含む | H26.2~R2.2 | B11A | 10 | 4 | 注② | | 10 | 4 | 注① | |
| | | R2.3~ | B34A.35A.37A.38A | 10 | 3 注⑨ | 注② | | 10 | 3 | 注① | |
| | エアトレック[AIRTREK] スポーツギア含む | H13.6~H17.10 | CU2.4.5W | 12 | 7 | 3K 注⑨ | | 12 | 7 | 3 | |
| | エクリプス[ECLIPSE] | H7.6~H11.8 | D32.38A | 81 | 11 注⑨ | 8 | | 81 | 11 | 8 | |
| エクリプスクロス [ECLIPSE CROSS] | H30.3~R2.11 | GK1W.9W | 81 | 10 | 注③ | | 81 | 10 | 注① | | |
| | PHEV含む | R2.12~ | GK1W.GL3W | 81 | 10 | 1KT 注⑨ | | 81 | 10 | 1 | |
| エクリプススパイダー [ECLIPSE SPYDER] | H16.10~H18.3 | D53A | 12E 注⑧⑨ (付属C3クリップ) | 注③ | — | | 12 | 注① | — | | |
| カリスマ[CARISMA] | H8.10~H11.10 | DA2A | 11 | 10 | — | | 11 | 10 | — | | |
| ギャラン[GALANT] | H8.8~H17.11 | EA.EC1.3.5.7A | 12 | 7 | 6 | | 12 | 7 | 6 | | |
| ギャランフォルティス [GALANT FORTIS] | H19.8~H27.3 | CY3A.4A.6A | 81 | 5 注⑨ | — | | 81 | 5 | — | | |
| ギャランフォルティススポーツバック [GALANT FORTIS SPORTBACK] | H20.12~H27.3 | CX3A.4A.6A | 81 | 5 注⑨ | 3K 注⑨ | 寒冷地仕様車 リヤ3 | 81 | 5 | 3 | 寒冷地仕様車 リヤ3 | |
| キャンター[CANTER]標準キャブ | H14.6~H22.10 | FB.FD.FE.FG7# | 10 | 10 | — | | 10 | 10 | — | | |
| | ワイドキャブ | H14.6~H22.10 | FE.FF.FG8# | 11 | 11 | — | | 11 | 11 | — | |
| | 標準キャブ | H22.11~ | FBA.FDA.FEA. FGA0#2#3#4#5#6#8# | 8 | 8 | — | | 8 | 8 | — | |
| | ワイドキャブ | H22.11~ | FEB.FGB2#5#7#9# | 10 | 10 | — | | 10 | 10 | — | |
| キャンターガッツ [CANTER GUTS] | H25.1~ | F24 | 8 | 8 | — | | 8 | 8 | — | | |
| グランディス[GRANDIS] スポーツギア含む | H15.5~H21.3 | NA4W | 83 (付属C7クリップ) | 10 注⑨ | 1K 注⑨ | | 83 | 10 | 1 | | |
| コルト[COLT] バージョンR含む | H14.10~H24.6 | Z2# | 81 注⑨ | 2 注⑨ | 1K 注⑨ | | 81 | 2 | 1 | | |
| コルトプラス[COLT PLUS] | H16.10~H18.9 | Z2#W | 81 注⑨ | 2 注⑨ | 3K 注⑨ | | 81 | 2 | 3 | | |
| | H18.10~H24.6 | Z2#W | 81 注⑨ | 2 注⑨ | 1KT 注⑨ | | 81 | 2 | 1 | | |

【注意事項】
 ○○又は○○と記載している場合、現車ワイパーの長さをご確認ください。
 ・フルコン、セミコンシールド車で、ワイパーアーム収納回路の解除機能のある車両は、必ず解除してからご使用ください。
 ・替えゴム交換可能製品は、「シロコートスノー(輸入車対応含む)・スーパーグラファイトスノー」です。「クレアフィットスノー・ファインスノー」は替えゴム交換できません。
 ・替えゴム製品をご購入の際は、ご購入前に必ず使用しているゴムの長さをご確認ください。
 ・ワイパーにはウォッシャーノズル用のフックは付いていません。

雪用ワイパーの適用は、払拭性能を優先しているため、雨用ワイパーよりも短い長さで適用となっている場合があります。
 ●ワイパーアーム停止位置の変化
 長年ワイパーを使用していると、徐々にリンクの摺動部品が摩耗し、ワイパーの停止位置が下がってしまうことがあります。
 ワイパーの停止位置が下がると、ワイパーの先端がピラーに干渉する恐れがあります。
 万が一、干渉する場合はワイパーアームの停止位置を調整してください。(調整方法はP1を参照ください)

交換方法
 適用表見方
 トヨタ
 レクサス
 日産
 ホンダ
 三菱
 マツダ
 スバル
 ダイハツ
 スズキ
 いすゞ
 光岡
 日野
 ユーティリティ
 輸入車
 JANA
 18

| | | | | | | | | | | | | | | | | | | | | | | | | | | | | | | | | | |
|-------|----|----|----|----|----|----|----|-----|-----|-----|-----|-----|-----|-----|-----|-----|-----|-----|-----|-----|-----|-----|-----|-----|-----|-----|-----|-----|-----|----|----|----|----|
| 元号・西暦 | 平成 | 令和 | H5 | H6 | H7 | H8 | H9 | H10 | H11 | H12 | H13 | H14 | H15 | H16 | H17 | H18 | H19 | H20 | H21 | H22 | H23 | H24 | H25 | H26 | H27 | H28 | H29 | H30 | H31 | R1 | R2 | R3 | R4 |
| 換算表 | 西暦 | 93 | 94 | 95 | 96 | 97 | 98 | 99 | 00 | 01 | 02 | 03 | 04 | 05 | 06 | 07 | 08 | 09 | 10 | 11 | 12 | 13 | 14 | 15 | 16 | 17 | 18 | 19 | 20 | 21 | 22 | | |

総合適用表のため、店舗によりお取り扱いのない製品がありますのでご注意ください。車両のモデルチェンジにかかわらず、仕様変更などにより適用が変わる場合がありますのでご注意ください。

| メーカー | 車種名 | 年式 | 型式 | PIAA製 雪用ワイパー | | | | PIAA製 雪用ワイパー専用 替えゴム | | | |
|------|---------------------------------|---------------|-------------------------|---------------|---------------|---------|--|---------------------|------|---------|------------------|
| | | | | 運転席側 | 助手席側 | リヤ | 備考 | 運転席側 | 助手席側 | リヤ | 備考 |
| トヨタ | シャリオグランディス [CHARIOT GRANDIS] | H9.10~H15.4 | N8#.9# | 81+SH-7 注⑨ | 5 | 3 注⑨ | | 81 | 5 | 3 | |
| | スーパーグレート[SUPER GREAT] | H8.6~ | FP.FS.FT.FU. FV.FY | 11 注⑨ | 8 注⑨ | — | 3連ワイパー車 中間 11 注⑨ | 11 | 8 | — | 3連ワイパー車 中間 11 |
| 日産 | ストラダ[STRADA] | H9.6~H11.11 | K74T | 8 | 注② | — | | 8 | 注① | — | |
| | タウンボックス[TOWN BOX] | H11.4~H17.10 | U6# | 6 | 注② | 3 注⑨ | | 6 | 注① | 3 | |
| ホンダ | タウンボックスワイド [TOWN BOX WIDE] | H17.11~H23.12 | U6# | 6 | 注② | 注① | | 6 | 注① | 注① | |
| | | H26.2~H27.2 | DS64W | 5 | 5 | 3K 注⑨ | | 5 | 5 | 3 | |
| | | H27.3~ | DS17W | 6 | 6 | 注② | | 6 | 6 | 注① | |
| | タウンボックスワイド | H11.6~H13.12 | U6# | 6 | 注② | 3 注⑨ | | 6 | 注① | 3 | |
| 三菱 | チャレンジャー[CHALLENGER] | H8.7~H9.7 | K9# | 10 | 7 注⑨ | 4 注⑨ | | 10 | 7 | 4 | |
| | | H9.8~H13.9 | K9# | 10 | 7 注⑨ | 4 注⑨ | | 10 | 7 | 4 | |
| マツダ | ダイヤモンド[DIAMANTE] | H8.6~H17.11 | F3#.4# | 12 | 8 注⑨ | 7 注⑨ | | 12 | 8 | 7 | |
| | ダイヤモンドワゴン [DIAMANTE WAGON] | H9.10~H13.12 | F36W | 12 | 8 注⑨ | 5 | | 12 | 8 | 5 | |
| スバル | ディオン[DION] | H12.1~H14.5 | CR5.6.9W | 11 注⑨ | 6 注⑨ | 4 | | 11 | 6 | 4 | |
| | | H14.6~H17.12 | CR5.6.9W | 11 注⑨ | 6 注⑨ | 3K 注⑨ | | 11 | 6 | 3 | |
| ダイハツ | ディグニティ[DIGNITY] | H24.7~H29.1 | Y51 | 81+SH-1 注⑨ | 8+SH-1 | — | | 81 | 8 | — | |
| | デリカ[DELICA] カーゴ/トラック/バン | H11.10~H23.9 | SK | 7 | 7 | 5 | | 7 | 7 | 5 | |
| スズキ | デリカD:2[DELICA D:2] | H23.10~H31.4 | BVM20 | 12 | 5 | 3K 注⑨ | 寒冷地仕様車 リヤ3 | 12 | 5 | 3 | 寒冷地仕様車 リヤ3 |
| | | H17.11~H18.12 | PA.PB.PC.PD. PE.PF## | 81+SH-7 注⑨ | 81+SH-7 注⑨ | 5 | | 81 | 81 | 5 | |
| 日野 | デリカD:3[DELICA D:3] | H23.3~H27.11 | MB15S | 11 注⑨ | 6 | 注② | | 11 | 6 | 注① | |
| | | H27.12~R2.11 | MB36S.46S | 12 | 7 | 1KT 注⑨ | | 12 | 7 | 1 | |
| 三菱 | デリカD:5[DELICA D:5] | H19.1~ | CV1W.2W.4W.5W | 82 | 3 注⑨ | 3K 注⑨ | | 82 | 3 | 3 | |
| | | H31.2~ | CV1W | 82 | 注① | 3K 注⑨ | PIAAフラットスノーシリコートに 適合があります。PIAAフラットスノー シリコート適用表を参照ください。 | 82 | 注① | 3 | |
| いすゞ | トップポ[TOPPO] | H20.9~H25.7 | H82A | 10 | 4 | 3 注⑨ | | 10 | 4 | 3 | |
| | トップポBJ[TOPPO BJ] | H10.10~H13.1 | H4# | 10 | 4 | 3 注⑨ | | 10 | 4 | 3 | |
| 光岡 | トップポBJワイド[TOPPO BJ WIDE] | H13.2~H15.7 | H4# | 10 | 4 | 3K 注⑨ | | 10 | 4 | 3 | |
| | | H11.1~H13.12 | H4# | 10 | 4 | 3 注⑨ | | 10 | 4 | 3 | |
| 日野 | トライトン[TRITON] | H18.9~H23.7 | KB9T | 12 | 8 | — | | 12 | 8 | — | |
| | パジェロ[PAJERO] | H9.6~H11.8 | V1#.2#.4#.5# | 8 | 8 | 4 | | 8 | 8 | 4 | |
| | | H11.9~H18.9 | V6#.7# | 10 | 10 | 5 | | 10 | 10 | 5 | |
| | | H18.10~H21.6 | V8#.9# | 12 | 10 | 3K 注⑨ | | 12 | 10 | 3 | |
| 日野 | | H21.7~R1.8 | V8#.9# | 12 | 10 | 1KT 注⑨ | | 12 | 10 | 1 | |
| | パジェロイオ[PAJERO IO] | H10.6~H19.6 | H6#.7# | 7 | 7 | 3又は4又は5 | | 7 | 7 | 3又は4又は5 | |
| 日野 | パジェロジュニア[PAJERO JR.] | H7.11~H10.5 | H57A | 7 | 5 | 3 注⑨ | | 7 | 5 | 3 | |
| | パジェロミニ[PAJERO MINI] | H10.10~H17.11 | H53A.58A | 7 | 5 | 3 注⑨ | | 7 | 5 | 3 | |
| 日野 | ファイター [FIGHTER] | H17.12~H25.2 | H53A.58A | 7 | 5 | 2 注⑨ | | 7 | 5 | 2 | |
| | | H11.4~H17.9 | FK.FL.FM.FN. FQ6#.7# | 82+SH-7 | 82+SH-7 | — | | 82 | 82 | — | |
| 輸入車 | ブラウディア[PROUDIA] | H17.10~ | FK.FL.FM.FN. FQ6#.7# | 82 | 82 | — | | 82 | 82 | — | |
| | | ミニヨン | H7.3~ | FH | 11 | 11 | — | | 11 | 11 | — |
| 品番 | ミニカ[MINICA] | H12.2~H13.12 | S3# | 12 注⑧ | 11 注⑧ | — | | 12 | 11 | — | |
| | | H24.7~H29.1 | Y51 | 81+SH-1 注⑨ | 8+SH-1 | — | | 81 | 8 | — | |
| 品番 | ミニカ[MINICA] | H10.10~H12.10 | H4# | 7 | 4 | 3 注⑨ | | 7 | 4 | 3 | |
| | | H12.11~H23.5 | H4# | 7 | 4 | 3 | | 7 | 4 | 3 | |

空欄：適用未確認となります。
 ()：PIAA製雪用ワイパー適用欄のカッコ内にある呼称も適用します。
 —：車両に設定がありません。
 注①：適用する製品がありません。
 注②：拭き残しが発生するため適用不可。
 注③：ワイパーアームのUクリップ部の寸法バラツキにより、取り付けできない、又は外れてしまう(カチリ音がせずロックされない)場合があります。
 注④：車のバラツキにより、ワイパーが車体又はワイパーアームなどに干渉する恐れがあります。干渉する場合は使用を中止してください。
 注⑤：純正ワイパーより寸法が短くなります。

| | | | | | | | | | | | | | | | | | |
|-----------------------|--------------|-----------------|------------------|--------------------------------|-------------|----------------|-------------|----------------|-------------|---------------|-------------------|---------------|-------------------|---------------|---------------|----------------------|----------------------|
| ワイパー・替えゴム 呼番・長さ変換表 | 呼番 長さ(mm) | 1.1K,1KT 300 | 2.2A,2KV 285★ | 3.3A,3K,3KA,3KT,3KA,T3 340★ | 4.T4 380 | 5.5K,T5 400 | 6.6E 430 | 7.7E,T7 450 | 8.8E 475 | 10.10E 500 | 11.11E,T11 525 | 12.12E 550 | 81.81E,T81 600 | 82.T82 650 | 83.T83 700 | 15KS,15KL,15A 190 | 16KS,16KL,16A 250 |
|-----------------------|--------------|-----------------|------------------|--------------------------------|-------------|----------------|-------------|----------------|-------------|---------------|-------------------|---------------|-------------------|---------------|---------------|----------------------|----------------------|

品番一覧表は、裏表紙を参照ください。(★:ファインスノーは長さが異なります。呼番2:280mm、呼番3:330mmとなります)

| メーカー | 車種名 | 年式 | 型式 | PIAA製 雪用ワイパー | | | | PIAA製 雪用ワイパー専用 替えゴム | | | |
|--------------------------------------|-------------------------------------|-------------------------------------|--------------------------------------|--------------|---------------|---|----------------|---------------------|---------------|---------------|------------|
| | | | | 運転席側 | 助手席側 | リヤ | 備考 | 運転席側 | 助手席側 | リヤ | 備考 |
| 三菱 | ミニキャブ/ブラボー [MINICAB/BRAVO] | H11.1~H17.10 | U6# | 6 | 4 | 注① | | 6 | 4 | 注① | |
| | | H17.11~H26.1 | U6# | 6 | 4 | 注① | | 6 | 4 | 注① | |
| | ミニキャブバン[MINICAB VAN] | H26.2~H27.2 | DS64V | 5 | 5 | 3K 注⑨ | | 5 | 5 | 3 | |
| | | H27.3~ | DS17V | 6 | 6 | 注② | | 6 | 6 | 注① | |
| | ミニキャブ-MiEV [MINICAB-MiEV] | H23.12~R.3.3 | U67V | 6 | 4 | 注① | | 6 | 4 | 注① | |
| | ミニキャブトラック [MINICAB TRUCK] | H26.2~ | DS16T | 5 | 5 | — | | 5 | 5 | — | |
| | ミラージュ[MIRAGE] | H7.10~H12.10 | CJ,CK,CL,CM1,2,4,5 | 10 | 5 注⑨ | 6又は5 | ハッチバック車 リヤ3 | 10 | 5 | 6又は5 | ハッチバック車リヤ3 |
| | | H24.8~R.2.3 | A03A,A05A | 12 | 3 注⑨ | 1KT 注⑨ | | 12 | 3 | 1 | |
| | | R.2.4~ | A03A | 11 注⑨ | 4 | 1KT 注⑨ | | 11 | 4 | 1 | |
| | ミラージュアスティ [MIRAGE ASTI] | H7.12~H12.10 | CJ1.2,4A | 10 | 5 注⑨ | — | | 10 | 5 | — | |
| | ミラージュディンゴ [MIRAGE DINGO] | H10.12~H14.8 | CQ1.2,5A | 11 注⑨ | 6 注⑨ | 5 | | 11 | 6 | 5 | |
| | ランサー(エボリューション含む) [LANCER] | H7.10~H12.4 | CK,CM,CN,CP#A | 10 | 5 注⑨ | 5又は6 | | 10 | 5 | 5又は6 | |
| | | H13.2~H15.1 | CT9A | 81 | 6 注⑨ | 6 | | 81 | 6 | 6 | |
| | | H15.2~H22.11 | CS2.5,CT9A | 81 | 6 注⑨ | 6 | | 81 | 6 | 6 | |
| | | カーゴ H15.2~H20.11 | CS2V | 81 | 6 注⑨ | 3 注⑨ | | 81 | 6 | 3 | |
| ワゴン H15.2~H19.6 | | CS2W,5W,CT9W | 81 | 6 注⑨ | 注① | 寒冷地仕様車 リヤ2 | 81 | 6 | 注① | 寒冷地仕様車 リヤ2 | |
| カーゴ H20.12~H31.4 | Y12 | 12 | 5 | 3K 注⑨ | 寒冷地仕様車 リヤ3 | 12 | 5 | 3 | 寒冷地仕様車 リヤ3 | | |
| ランサーエボリューションX [LANCER EVOLUTIONX] | H19.10~H27.9 | CZ4A | 81 | 5 注⑨ | — | | 81 | 5 | — | | |
| ランサーセディア [LANCER CEDIA] | H12.5~H15.1 | CS2.5A | 81 | 6 注⑨ | 6 | | 81 | 6 | 6 | | |
| | ワゴン H12.11~H15.1 | CS5W | 81 | 6 注⑨ | 注① | 寒冷地仕様車 リヤ2 | 81 | 6 | 注① | 寒冷地仕様車 リヤ2 | |
| レグナム[LEGNUM] | H8.8~H14.8 | EA,EC#W | 12 | 7 | 5 | | 12 | 7 | 5 | | |
| ローザ[ROSA] | H9.8~ | BE,BG6#E,G,J | 12 | 11 | 5 | | 12 | 11 | 5 | | |
| マツダ | RX-8[RX-8] | H15.4~H24.6 | SE3P | 10 | 7 | — | | 10 | 7 | — | |
| | アクセラ[AXELA] | スポーツ H15.10~H21.5 | BK3P,BK5P,BKEP | 11 注⑤又は注① | 8 注⑤又は注① | 注① | | 11 | 8 | 注① | |
| | | スポーツ H21.6~H25.10 | BL3FW,BL5FW, BLEAW,BLEFW,BLFFW | 12 注⑨ | 8 | 3K 注⑨ | | 12 | 8 | 3 | |
| | | スポーツ H25.11~H31.4 | BM2AS,BM2FS,BM5AS, BM5FS,BMEFS,BMLFS | 81 | 6 注⑨ | 1KT 注⑨ | | 81 | 6 | 1 | |
| | セダン H15.10~H21.5 | BK3P,BK5P,BKEP | 11 注⑤又は注① | 8 注⑤又は注① | — | | 11 | 8 | — | | |
| | | セダン H21.6~H25.10 | BL5FP,BLEAP, BLEFP,BLFFP | 12 注⑨ | 8 | — | | 12 | 8 | — | |
| | セダン/ハイブリッド H25.11~H31.4 | BM2AP,BM2FP,BM5AP, BM5FP,BMLFP,BYEF | 81 | 6 注⑨ | — | | 81 | 6 | — | | |
| | アテンザスポーツ [ATENZA SPORT] | H14.6~H19.12 | GG3S,GGES | 12 | 7 | 10 | | 12 | 7 | 10 | |
| | | H20.1~H24.10 | GH5AS,GH5FS, GHEFS | 81 | 5 | 10 | | 81 | 5 | 10 | |
| | アテンザスポーツワゴン [ATENZA SPORT WAGON] | H14.5~H19.12 | GY3W,GYEW | 12 | 7 | 16KS 注⑨ | | 12 | 7 | 16A | |
| H20.1~H24.10 | | GH5AW,GH5FW, GHEFW | 81 | 5 | 3K 注⑨ | | 81 | 5 | 3 | | |
| アテンザワゴン [ATENZA WAGON] | H24.11~H30.5 | GJ2AW,GJ2FW, GJ5FW,GJEFW | 12 注⑨ | 7 | 1KT 注⑨ | | 12 | 7 | 1 | | |
| | H30.6~R.1.7 | GJ2AW,GJ2FW, GJ5FW,GJEFW | T81 | T5 注⑨ | 1KT 注⑨ | PIAAフラットスノーシリ コートにも適合がありま す。PIAAフラットスノー シリコート適用表を参照 ください。 | 81 | 5 | 1 | | |
| | H30.6~R.1.7 | GJ2AW,GJ2FW, GJ5FW,GJEFW | 12+SH-11 注⑨ | 7+SH-11 | 1KT 注⑨ | | 12 | 7 | 1 | | |
| アテンザセダン [ATENZA SEDAN] | H14.5~H19.12 | GG3P,GGEP | 12 | 7 | 1K 注⑨ | | 12 | 7 | 1 | | |
| | H20.1~H24.10 | GH5AP, GH5FP, GHEFP | 81 | 5 | — | | 81 | 5 | — | | |
| | H24.11~H30.5 | GJ2AP,GJ2FP, GJ5FP,GJEFP | 12 注⑨ | 7 | — | | 12 | 7 | — | | |
| | H30.6~R.1.7 | GJ2AP,GJ2FP, GJ5FP,GJEFP | T81 | T5 注⑨ | — | PIAAフラットスノーシリ コートにも適合がありま す。PIAAフラットスノー シリコート適用表を参照 ください。 | 81 | 5 | — | | |
| H30.6~R.1.7 | GJ2AP,GJ2FP, GJ5FP,GJEFP | 12+SH-11 注⑨ | 7+SH-11 | — | | 12 | 7 | — | | | |
| AZ-オフロード[AZ-OFFROAD] | H10.10~H26.3 | JM23W | 7 | 5 | 2 注⑨ | | 7 | 5 | 2 | | |

【注意事項】
 ・○○又は○と記載している場合、現車ワイパーの長さをご確認ください。
 ・フルコン、セミコンシールド車で、ワイパーアーム収納回路の解除機能のある車両は、必ず解除してからご使用ください。
 ・替えゴム交換可能製品は、「シリコートスノー(輸入車対応含む)・スーパーグラファイトスノー」です。「クレファットスノー・ファインスノー」は替えゴム交換できません。
 ・替えゴム製品をご購入の際は、ご購入前に必ず使用しているゴムの長さをご確認ください。
 ・ワイパーにはウォッシャーパイプ用のフックは付いていません。

雪用ワイパーの適用は、払拭性能を優先しているため、雨用ワイパーよりも短い長さで適用となっている場合があります。

●ワイパーアーム停止位置の変化
 長年ワイパーを使用していると、徐々にリンクの摺動部品が摩耗し、ワイパーの停止位置が下がってしまうことがあります。
 ワイパーの停止位置が下がると、ワイパーの先端がピラーに干渉する恐れがあります。
 万が一、干渉する場合はワイパーアームの停止位置を調整してください。(調整方法はP1を参照ください)

交換方法
適用表見方

トヨタ
レクサス

日産

ホンダ

三菱

マツダ

スバル

ダイハツ

スズキ

いすゞ

光岡

日野

日産

輸入車

JAN
品番

| | | | | | | | | | | | | | | | | | | | | | | | | | | | | | | | | | | | | | |
|-----|----|----|----|----|----|----|----|----|-----|-----|-----|-----|-----|-----|-----|-----|-----|-----|-----|-----|-----|-----|-----|-----|-----|-----|-----|-----|-----|-----|----|----|----|----|--|--|--|
| 元号 | 西暦 | 平成 | 令和 | H5 | H6 | H7 | H8 | H9 | H10 | H11 | H12 | H13 | H14 | H15 | H16 | H17 | H18 | H19 | H20 | H21 | H22 | H23 | H24 | H25 | H26 | H27 | H28 | H29 | H30 | H31 | R1 | R2 | R3 | R4 | | | |
| 換算表 | | 西暦 | | 93 | 94 | 95 | 96 | 97 | 98 | 99 | 00 | 01 | 02 | 03 | 04 | 05 | 06 | 07 | 08 | 09 | 10 | 11 | 12 | 13 | 14 | 15 | 16 | 17 | 18 | 19 | 20 | 21 | 22 | | | | |

総合適用表のため、店舗によりお取り扱いのない製品がありますのでご注意ください。車両のモデルチェンジにかかわらず、仕様変更などにより適用が変わる場合がありますのでご注意ください。

| メーカー | 車種名 | 年式 | 型式 | PIAA製 雪用ワイパー | | | | PIAA製 雪用ワイパー専用 替えゴム | | | | |
|------|-----------------------------|---------------|--|--------------------------------|------------------|------------------------|---|---------------------|------|-----|----|--|
| | | | | 運転席側 | 助手席側 | リヤ | 備考 | 運転席側 | 助手席側 | リヤ | 備考 | |
| トヨタ | AZ-ワゴン[AZ-WAGON] | H10.10~H11.9 | MD# | 7 | 4 | 3注⑨ | | 7 | 4 | 3 | | |
| | | H11.10~H15.9 | MD# | 7 | 4 | 注① | | 7 | 4 | 注① | | |
| 日産 | リヤ300mm車 | H15.10~H20.8 | MJ21.22# | 8 | 4注⑨ | 1K注⑨ | | 8 | 4 | 1 | | |
| | リヤ350mm車 | H15.10~H20.8 | MJ21.22# | 8 | 4注⑨ | 3KT注⑨ | | 8 | 4 | 3 | | |
| | カスタムスタイル | H19.2~H20.8 | MJ22# | 8 | 4注⑨ | 注① | | 8 | 4 | 注① | | |
| | カスタムスタイル含む | H20.9~H24.9 | MJ23# | 10 | 5 | 3K注⑨ | | 10 | 5 | 3 | | |
| ホンダ | MS-9/センティア [MS-9/SENTIA] | H7.11~H10.7 | HE# | 10注⑧⑨ | 7注⑧⑨ | — | | 10 | 7 | — | | |
| | MX-30[MX-30] | R2.10~ | DREJ3P | 12注⑨ | 8E (付属C1クリップ) | 3KT注⑨ | | 12 | 8 | 3 | | |
| 三菱 | MPV[MPV] | H7.10~H11.5 | LV# | 11注⑨ | 10 | 注① | | 11 | 10 | 注① | | |
| | | H11.6~H18.1 | LW# | 12注⑨ | 12注⑨ | 5 | リヤアンダーミラー装着車 リヤ注③ | 12 | 12 | 5 | | |
| | | H18.2~H28.3 | LY3P | 82 | 5 | 注② | | 82 | 5 | 注① | | |
| | カペラ[CAPELLA] | H9.8~H14.2 | GF# | 11 | 8 | 3注⑨ | | 11 | 8 | 3 | | |
| マツダ | カペラワゴン[CAPELLA WAGON] | H9.11~H14.4 | GW# | 11 | 8 | 3注⑨ | | 11 | 8 | 3 | | |
| スバル | キャロル[CAROL] | H7.10~H10.9 | AC# | 7 | 5 | 4 | | 7 | 5 | 4 | | |
| | | H10.10~H16.8 | HB1#.2# | 7 | 5 | 2注⑨ | | 7 | 5 | 2 | | |
| | | H16.9~H21.11 | HB24# | 7 | 4注⑨ | 3K注⑨ | | 7 | 4 | 3 | | |
| | | H21.12~H26.12 | HB25# | 10 | 3注⑨ | | | 10 | 3 | | | |
| | | H27.1~R3.12 | HB36# | 10 | 3注⑨ | 注② | | 10 | 3 | 注① | | |
| | R4.1~ | HB37S.97S | 7 | 6注⑨※ | 注② | ※助手席側 クレフィットスノー適用不可 | 7 | 6 | 注① | | | |
| ダイハツ | CX-3[CX-3] | H27.2~ | DKSAW.DKSEFW.DKBAW.DKBEW. DKEAW.DKEFW.DKLAW.DKLEW | 12 | 6注⑨ | 16KL | | 12 | 6 | 16A | | |
| スズキ | CX-5[CX-5] | H24.2~H29.1 | KE2AW.KE2FW.KE5AW. KE5FW.KEEAW.KEEFW | 81 | 6注⑨ | 3K注⑨ | | 81 | 6 | 3 | | |
| | | H29.2~ | KF2P.KF5P.KFEP | T81 | T7 | 3KT注⑨ | PIAAフラットスノーシリ コートにも適合がありま す。PIAAフラットスノー シリコート適用表を参照 ください。 | 81 | 7 | 3 | | |
| | | H29.2~ | KF2P.KF5P.KFEP | 81+SH-11 | 7+SH-11 | 3KT注⑨ | | 81 | 7 | 3 | | |
| | CX-7[CX-7] | H18.12~H24.1 | ER3P | 82 | 4注⑨ | 3K注⑨ | | 82 | 4 | 3 | | |
| いすゞ | CX-8[CX-8] | H29.12~ | KG2P.KG5P | T81 | T7 | 3KT注⑨ | PIAAフラットスノーシリ コートにも適合がありま す。PIAAフラットスノー シリコート適用表を参照 ください。 | 81 | 7 | 3 | | |
| | | H29.12~ | KG2P.KG5P | 81+SH-11 | 7+SH-11 | 3KT注⑨ | | 81 | 7 | 3 | | |
| 日野 | CX-30[CX-30] | R1.10~ | DM8P.DMEP.DMFP | 注③ | 注③ | 3KT注⑨ | PIAAフラットスノーシリコートに 適合があります。PIAAフラットス ノーシリコート適用表を参照 ください。 | 注① | 注① | 3 | | |
| 光岡 | スクラム[SCRUM] | H7.5~H10.12 | DG.DH.DL.DM51V | 5 | 3注⑨ | 3注⑨ | | 5 | 3 | 3 | | |
| | | H11.1~H17.8 | DG52V.W.62W. DH52V | 5 | 5 | 2注⑨ | | 5 | 5 | 2 | | |
| | | H17.9~H27.2 | DG64V.W | 5 | 5 | 3K注⑨ | | 5 | 5 | 3 | | |
| | | H27.3~ | DG17V.W | 6 | 6 | 注② | | 6 | 6 | 注① | | |
| 日野 | スクラムトラック[SCRUM TRUCK] | H7.5~H10.12 | DG.DH.DJ.DK51B.T | 5 | 3注⑨ | — | | 5 | 3 | — | | |
| | | H11.1~H25.8 | DG.DH52T.62T.63T | 5 | 5 | — | | 5 | 5 | — | | |
| | | H25.9~ | DG16T | 5 | 5 | — | | 5 | 5 | — | | |
| 日野 | スピアーノ[SPIANO] | H14.2~H15.8 | HF21S | 5 | 5 | 2注⑨ | | 5 | 5 | 2 | | |
| | | H15.9~H20.10 | HF21S | 5 | 5 | 1K注⑨ | | 5 | 5 | 1 | | |
| JAN | タイタン[TITAN] | 標準キャビン | H12.5~H15.5 | WH# | 10 | 10 | — | | 10 | 10 | — | |
| | | ワイドキャビン | H12.5~H15.5 | WH# | 11 | 10 | — | | 11 | 10 | — | |
| | | ダッシュ | H12.10~H22.8 | SY# | 10 | 10 | — | | 10 | 10 | — | |
| | | ワイド | H16.6~H18.12 | LHR.LHS.LKR. LKS69#.81#.82# | 7注⑨ | 7注⑨ | — | | 7 | 7 | — | |
| | | ワイド | H16.6~H18.12 | LPR.LPS81#.82# | 8注⑨ | 8注⑨ | — | | 8 | 8 | — | |
| 品番 | 標準キャビン | H19.1~ | LHR.LHS.LJR.LJS. LKR.LKS85# | 8 | 8 | — | | 8 | 8 | — | | |
| | | ミドルキャビン | H19.1~ | LLR.LLS.LMR. LMS85# | 8 | 8 | — | | 8 | 8 | — | |
| | | ワイドキャビン | H19.1~ | LNRL.LPR. LPS75#.85# | 10 | 10 | — | | 10 | 10 | — | |

空欄：適用未確認となります。注⑨：純正ワイパーより寸法が短くなります。
 ()：PIAA製雪用ワイパー適用欄のカッコ内にある呼称も適用します。
 —：車両に設定がありません。
 注①：適用する製品がありません。
 注②：拭き残しが発生するため適用不可。
 注③：ワイパーが、ワイパーアームまたは車体に干渉するため適用不可。
 注④：車のバラツキにより、ワイパーが車体又はワイパーアームなどに干渉する恐れがあります。
 干渉する場合は使用を中止してください。

| | | | | | | | | | | | | | | | | | |
|-----------------------|--------------|-----------------|------------------|--------------------------------|-------------|----------------|-------------|----------------|-------------|---------------|-------------------|---------------|-------------------|---------------|---------------|----------------------|----------------------|
| ワイパー・替えゴム 呼番・長さ変換表 | 呼番 長さ(mm) | 1.1K,1KT 300 | 2.2A,2KV 285★ | 3.3A,3K,3KA,3KT,3KA,T3 340★ | 4.T4 380 | 5.5K,T5 400 | 6.6E 430 | 7.7E,T7 450 | 8.8E 475 | 10.10E 500 | 11.11E,T11 525 | 12.12E 550 | 81.81E,T81 600 | 82.T82 650 | 83.T83 700 | 15KS,15KL,15A 190 | 16KS,16KL,16A 250 |
|-----------------------|--------------|-----------------|------------------|--------------------------------|-------------|----------------|-------------|----------------|-------------|---------------|-------------------|---------------|-------------------|---------------|---------------|----------------------|----------------------|

品番一覧表は、裏表紙を参照ください。(★:ファインスノーは長さ異なります。呼番2:280mm、呼番3:330mmとなります)

| メーカー | 車種名 | 年式 | 型式 | PIAA製 雪用ワイパー | | | | PIAA製 雪用ワイパー専用 替えゴム | | | |
|--|-------------------------------------|-----------------------------|---|--------------|--------------|--|------------------|------------------------|------|----|------------------|
| | | | | 運転席側 | 助手席側 | リヤ | 備考 | 運転席側 | 助手席側 | リヤ | 備考 |
| マツダ | デミオ [DEMIO] | H.8.8~H11.11 | DW3W.DW5W | 10 | 5 | 5 | | 10 | 5 | 5 | |
| | | H11.12~H14.7 | DW3W.DW5W | 10 | 5 | 5K | | 10 | 5 | 5 | |
| | | H14.8~H19.6 | DY3W.DY5W | 81 | 4注⑨ | 3K注⑨ | | 81 | 4 | 3 | |
| | | H19.7~H26.8 | DE3AS.DE3FS. DE5FS.DEJFS | 81 | 2注⑨ | 3K注⑨ | | 81 | 2 | 3 | |
| | | H26.9~H28. | DJ3AS.DJ3FS.DJ5AS. DJ5FS.DJLFS | 12 | 5注⑨ | 3KT注⑨ | | 12 | 5 | 3 | |
| | | H28.1~R.1.8 | DJ3AS.DJ3FS.DJ5AS. DJ5FS.DJLAS.DJLFS | 11注⑨ | 5注⑨ | 3KT注⑨ | | 11 | 5 | 3 | |
| | テルスター [TELSTAR] | H.9.8~H11.9 | GF# | 11 | 8 | — | | 11 | 8 | — | |
| | テルスターワゴン [TELSTAR WAGON] | H.9.11~H10.12 | GW# | 11 | 8 | 3注⑨ | | 11 | 8 | 3 | |
| | トリビュート [TRIBUTE] | H12.11~H17.12 | EP3W.EPEW. EPFW | 8 | 8 | 2注⑨ | | 8 | 8 | 2 | |
| | ビアンテ [BIANTE] | H20.7~H30.3 | CC3FW.CCFFW. CCEAW.CCEFW | 82+SH-1 | 3+SH-1 注⑨ | 3K注⑨ | | 82 | 3 | 3 | |
| | ファミリア [FAMILIA] 3Kア | H.8.10~H11.7 | BH# | 11 | 7 | 5 | | 11 | 7 | 5 | |
| | | H10.6~H15.8 | BJ# | 11 | 8 | — | | 11 | 8 | — | |
| | ファミリアSワゴン [FAMILIA S-WAGON] | H10.6~H16.3 | BJ# | 11 | 8 | 3注⑨ | リヤスポイラー付車 リヤ2 | 11 | 8 | 3 | リヤスポイラー付車 リヤ2 |
| | ファミリアバン [FAMILIA VAN] | H11.6~H14.7 | Y11 | 12 | 5 | 2注⑨ | | 12 | 5 | 2 | |
| | | H14.8~H20.12 | Y11 | 12 | 5 | 3K注⑨ | | 12 | 5 | 3 | |
| | | H19.1~H30.5 | Y12 | 12 | 5 | 3K注⑨ | | 12 | 5 | 3 | |
| | | H30.6~ | NCP16# | 10 | 7 | 3K注⑨ | | 10 | 7 | 3 | |
| | フェスティバミニワゴン [FESTIVA MINI WAGON] | H.8.8~H11.11 | DW3W.DW5W | 10 | 5 | 5 | | 10 | 5 | 5 | |
| | | H11.12~H15.9 | DW3W.DW5W | 10 | 5 | 5K | | 10 | 5 | 5 | |
| | フリーダ [FREDA] | H.7.6~H14.5 | SG# | 81 | 5 | 注① | | 81 | 5 | 注① | |
| フレア [FLAIR] カスタムスタイル含む | H24.10~H29.2 | MJ34S.44S | 8注⑨ | 4 | 注② | | 8 | 4 | 注① | | |
| | H29.3~ | MJ55S.95S | 10注⑨ | 4 | 注② | | 10 | 4 | 注① | | |
| | H26.1~H27.11 | MS31S.41S | 5 | 5 | 16KS注⑨ | | 5 | 5 | 16A | | |
| フレアクロスオーバー [FLAIR CROSSOVER] | H27.12~R.2.1 | MS41S | 5 | 6 | 16KS注⑨ | | 5 | 6 | 16A | | |
| | R.2.2~ | MS52S.92S | 5 | 6 | 15KL注⑨ | | 5 | 6 | 15A | | |
| | H24.6~H25.3 | MM21S | 10 | 5 | 注② | | 10 | 5 | 注① | | |
| フレアワゴン [FLAIR WAGON] | H25.4~H30.1 | MM32S.42S | 10 | 6 | 注② | | 10 | 6 | 注① | | |
| | H30.2~ | MM53S | 8 | 7注⑨ | 15KL注⑨ | | 8 | 7 | 15A | | |
| | H11.4~H17.1 | CP8W.CPEW | 81 | 5 | 3注⑨ | | 81 | 5 | 3 | | |
| プレマシー [PREMACY] | H17.2~H22.6 | CR3W.CREW | 81注⑨ | 4注⑨ | 1K注⑨ | | 81 | 4 | 1 | | |
| | H22.7~H30.3 | CWEAW. CWEFW.CWFFW | 81注⑨ | 5 | 1KT注⑨ | | 81 | 5 | 1 | | |
| | H.9.11~H10.7 | TF52W. TJ02.32.62W | 8 | 8 | 注① | | 8 | 8 | 注① | | |
| ベリーサ [VERISA] | H16.6~H27.10 | DC5R.DC5W | 11注⑨ | 4 | 5K | | 11 | 4 | 5 | | |
| ボンゴ [BONGO] トラック/バン | H11.6~R.2.8 | SK#.SL# | 7 | 7 | 5 | | 7 | 7 | 5 | | |
| | R.2.9~ | S403.413Z.F | 8 | 8 | 5K | | 8 | 8 | 5 | | |
| ボンゴフレンジー [BONGO FRIENDEE] | H.7.6~H17.11 | SG# | 81 | 5 | 注① | | 81 | 5 | 注① | | |
| ボンゴブローニー [BONGO BRAWNY] バン | H11.6~H22.7 | SK# | 7 | 7 | 5 | | 7 | 7 | 5 | | |
| ボンゴブローニバン [BONGO BRAWNY VAN] | R.1.5~ | GDH.TRH20# | 10 | 10 | 5注⑨ | | 10 | 10 | 5 | | |
| MAZDA 2 [MAZDA 2] | R.1.9~ | DJ5AS.DJ5FS. DJLAS.DJLFS | 11注⑨ | 5注⑨ | 3KT注⑨ | | 11 | 5 | 3 | | |
| MAZDA 3 [MAZDA 3] FASTBACK SEDAN | R.1.5~ | BP5P.BP8P. BPEP.BPFP | 注③ | 注③ | 3KT注⑨ | PIAAフラットスノーシリ コートに適合があります。 PIAAフラットスノーシリ コート適用表を参照くだ さい。 | 注① | 注① | 3 | | |
| | R.1.5~ | BP5P.BP8P. BPEP.BPFP | 注③ | 注③ | — | | 注① | 注① | — | | |

【注意事項】
 ○○又は○○と記載している場合、現車ワイパーの長さをご確認ください。
 ・フルコン、セミコンシールド車で、ワイパーアーム収納回路の解除機能のある車両は、必ず解除してからご使用ください。
 ・替えゴム交換可能製品は、「シリコートスノー（輸入車対応含む）・スーパーグラファイトスノー」です。「クレアフラットスノー・ファインスノー」は替えゴム交換できません。
 ・替えゴム製品をご購入の際は、ご購入前に必ず使用しているゴムの長さをご確認ください。
 ・ワイパーにはウォッシャーパイプ用のフックは付いていません。

雪用ワイパーの適用は、払拭性能を優先しているため、雨用ワイパーよりも短い長さで適用となっている場合があります。

●ワイパーアーム停止位置の変化
 長年ワイパーを使用していると、徐々にリンクの摺動部品が摩耗し、ワイパーの停止位置が下がってしまうことがあります。
 ワイパーの停止位置が下がると、ワイパーの先端がピラーに干渉する恐れがあります。
 万が一、干渉する場合はワイパーアームの停止位置を調整してください。(調整方法はP1を参照ください)

交換方法
適用表見方

トヨタ
レクサス

日産

ホンダ

三菱

マツダ

スバル

ダイハツ

スズキ

いすゞ

光岡

日野

日産

輸入車

JAN
品番

| | | | | | | | | | | | | | | | | | | |
|-----------------------|--------------|-----------------|------------------|------------------|-------------------------------|-------------|----------------|-------------|----------------|-------------|---------------|-------------------|---------------|-------------------|---------------|---------------|----------------------|---------------|
| ワイパー・替えゴム 呼番・長さ変換表 | 呼番 長さ(mm) | 1.1K,1KT 300 | 1.1K,2KV 285★ | 2.2A,2KV 340★ | 3.3A,3K,3KA,3KT,3KA,T3 380 | 4.T4 400 | 5.5K,T5 430 | 6.6E 450 | 7.7E,T7 475 | 8.8E 500 | 10.10E 525 | 11.11E,T11 550 | 12.12E 600 | 81.81E,T81 650 | 82.T82 700 | 83.T83 190 | 15KS,15KL,15A 250 | 16KS,16KL,16A |
|-----------------------|--------------|-----------------|------------------|------------------|-------------------------------|-------------|----------------|-------------|----------------|-------------|---------------|-------------------|---------------|-------------------|---------------|---------------|----------------------|---------------|

品番一覧表は、裏表紙を参照ください。(★:ファインスノーは長さが異なります。呼番2:280mm、呼番3:330mmとなります)

| メーカー | 車種名 | 年式 | 型式 | PIAA製 雪用ワイパー | | | | PIAA製 雪用ワイパー専用 替えゴム | | | | |
|-------------------|----------------------------|--------------|-------------|--------------|----------------------|----------------------|---|---------------------|-------|-------|----|--|
| | | | | 運転席側 | 助手席側 | リヤ | 備考 | 運転席側 | 助手席側 | リヤ | 備考 | |
| スバル | ステラ[STELLA] カスタム/リベスタ含む | H18.6~H23.4 | RN1.2 | 11 注⑨ | 3 注⑨ | 3K 注⑨ | | 11 | 3 | 3 | | |
| | カスタム含む | H23.5~H26.11 | LA10#.11# | 12 | 3 注⑨ | 1KT 注⑨ | | 12 | 3 | 1 | | |
| | カスタム含む | H26.12~ | LA15#.16# | T81 | T3 注⑨ | 1KT 注⑨ | PIAAフラットスノーシリコートにも適合があります。PIAAフラットスノーシリコート適用表を参照ください。 | 81 | 3 | 1 | | |
| | カスタム含む | H26.12~ | LA15#.16# | 81+SH-11 | 2+SH-11 注⑨ | 1KT 注⑨ | | 81 | 2 | 1 | | |
| | ソルテラ[SOL TERRA] | R 4.5~ | XEAM.YEAM1# | | | | | | | | | |
| | WRX S4[WRX S4] | H26.8~H28.4 | VAG | | 82 注⑦ | 5 注⑦ | 3K 注⑨ | | 82 注⑦ | 5 注⑦ | 3 | |
| | | H28.5~R 3.3 | VAG | | 82 注⑦ | 5 注⑦ | 3KT 注⑨ | | 82 注⑦ | 5 注⑦ | 3 | |
| | | R 3.11~ | VBH | | T81 注⑦⑨ | T5 注⑦ | 3KT 注⑨ | | 81 注⑦ | 5 注⑦ | 3 | |
| | WRX STI[WRX STI] | H26.8~H28.4 | VAB | | 82 | 5 | 3K 注⑨ | | 82 | 5 | 3 | |
| | | H28.5~R 2.4 | VAB | | 82 | 5 | 3KT 注⑨ | | 82 | 5 | 3 | |
| | ディアスワゴン[DIAS WAGON] | H21.9~R 2.4 | S32#.33# | | 10 | 3 注⑨ | 3KT 注⑨ | | 10 | 3 | 3 | |
| | デックス[DEX] | H20.11~H24.7 | M40#.41# | | 10 | 7 注⑨ | 1K 注⑨ | | 10 | 7 | 1 | |
| | トラヴィック[TRAVIQ] | H13.8~H16.12 | XM182.220 | | 12E 注⑨ (付属C3クリップ) | 12E 注⑨ (付属C3クリップ) | 注① | | 12 | 12 | 注① | |
| | トレジア[TREZIA] | H22.11~H28.3 | NCP.NSP12# | | 82 注⑨ | — | 1K 注⑨ | | 82 | — | 1 | |
| | BRZ[BRZ] | H24.3~R 3.3 | ZC6 | | 12 | 10 | — | | 12 | 10 | — | |
| | | R 3.8~ | ZD8 | | 12 注⑦ | 10 注⑦ | — | | 12 注⑦ | 10 注⑦ | — | |
| | フォレスター[FORESTER] | H 9.2~H14.1 | SF5.9 | | 11 | 8 | 4 | | 11 | 8 | 4 | |
| | | H14.2~H15.1 | SG5 | | 12 | 8 | 4 | | 12 | 8 | 4 | |
| | | H15.2~H16.12 | SG5.9 | | 12 | 8 | 5K | | 12 | 8 | 5 | |
| | | H17.1~H19.11 | SG5.9 | | 12 | 8 | 1K 注⑨ | | 12 | 8 | 1 | |
| H19.12~H24.10 | | SH5.9.J | | 81 | 7 | 3KT 注⑨ | | 81 | 7 | 3 | | |
| H24.11~H30.6 | | SJ5.G | | 82 注⑦ | 6 注⑦ | 3KT 注⑨ | | 82 注⑦ | 6 注⑦ | 3 | | |
| H24.11~H29.3 | | SJ5 | | | | | | | | | | |
| ハイブリッド車含む | H30.7~ | SK5.9.E | | T82 注⑦ | T5 注⑦⑨ | 3KT 注⑨ | 運転席側 T82、助手席側 5+SH-11 の組み合わせは適用不可です。ご注意ください | 82 注⑦ | 5 注⑦ | 3 | | |
| | H30.7~ | SK5.9.E | | 81+SH-11 注⑦⑨ | 5+SH-11 注⑦⑨ | 3KT 注⑨ | | 81 注⑦ | 5 注⑦ | 3 | | |
| プレオ[PLEO] | ネスタ含む | H10.10~H12.9 | RA1.2 | 10 | 6 | 3 注⑨ | | 10 | 6 | 3 | | |
| | ネスタ/ニコット含む | H12.10~H22.3 | RA1.2 | 10 | 6 | 3 注⑨ | | 10 | 6 | 3 | | |
| | カスタム/パン含む | H22.4~H30.3 | L27#.28# | 12 | 2 注⑨ | 1KT 注⑨ | | 12 | 2 | 1 | | |
| プレオプラス[PLEO PLUS] | H24.12~H29.4 | LA30#.31# | | 10 | 3 注⑨ | 16KS 注⑨ | | 10 | 3 | 16A | | |
| | H29.5~ | LA35#.36# | | T11 | T3 注⑨ | 16KS 注⑨ | | 11 | 3 | 16A | | |
| | H29.5~ | LA35#.36# | | 11+SH-11 | 3+SH-11 注⑨ | 16KS 注⑨ | | 11 | 3 | 16A | | |
| ルクラ[LUCRA] カスタム含む | H22.4~H27.5 | L45#.46# | | 12 | 3 注⑨ | 1KT 注⑨ | | 12 | 3 | 1 | | |
| レヴォーグ[LEVORG] | H26.6~R 2.10 | VM# | | 82 注⑦ | 5 注⑦ | 3KT 注⑨ | | 82 注⑦ | 5 注⑦ | 3 | | |
| | R 2.11~ | VN# | | T81 注⑦⑨ | T5 注⑦ | 3KT 注⑨ | | 81 注⑦ | 5 注⑦ | 3 | | |
| | R 2.11~ | VN# | | 81+SH-11 注⑦⑨ | 5+SH-11 注⑦ | 3KT 注⑨ | | 81 注⑦ | 5 注⑦ | 3 | | |
| レオーネバン[LEONE VAN] | H11.6~H13.3 | Y11 | | 12 | 7 | 2 注⑨ | | 12 | 7 | 2 | | |
| レガシィ[LEGACY] | B4 | H10.12~H15.5 | BE# | 11 注⑨ | 8 注⑨ | 7 | | 11 | 8 | 7 | | |
| | B4 | H15.6~H18.4 | BL# | 81 | 6 注⑨ | 5K | | 81 | 6 | 5 | | |
| | B4 | H18.5~H21.4 | BL# | 81 注⑦ | 6 注⑦⑨ | 5K | | 81 注⑦ | 6 注⑦ | 5 | | |
| | B4 | H21.5~H26.9 | BM# | 82 注⑦ | 7 注⑦⑨ | 5K | | 82 注⑦ | 7 注⑦ | 5 | | |
| | B4 | H26.10~H28.9 | BN9 | 81 注⑦⑨ | 6 注⑦ | 3KT 注⑨ | | 81 注⑦ | 6 注⑦ | 3 | | |
| | B4 | H28.10~R 2.7 | BN9 | 81 注⑦⑨ | 6 注⑦ | 3KT 注⑨ | | 81 注⑦ | 6 注⑦ | 3 | | |

【注意事項】
 ・○○又は○と記載している場合、現車ワイパーの長さをご確認ください。
 ・フルコン、セミコンシールド車で、ワイパーアーム収納回路の解除機能のある車両は、必ず解除してからご使用ください。
 ・替えゴム交換可能製品は、「シリコートスノー(輸入車対応含む)・スーパーグラファイトスノー」です。「クレアフラットスノー・ファインスノー」は替えゴム交換できません。
 ・替えゴム製品をご購入の際は、ご購入前に必ず使用しているゴムの長さをご確認ください。
 ・ワイパーにはウォッシャーパイプ用のフックは付いていません。

雪用ワイパーの適用は、払拭性能を優先しているため、雨用ワイパーよりも短い長さで適用となっている場合があります。

●ワイパーアーム停止位置の変化
 長年ワイパーを使用していると、徐々にリンクの摺動部品が摩耗し、ワイパーの停止位置が下がってしまうことがあります。
 ワイパーの停止位置が下がると、ワイパーの先端がピラーに干渉する恐れがあります。
 万が一、干渉する場合はワイパーアームの停止位置を調整してください。(調整方法はP1を参照ください)

交換方法
適用表見方

トヨタ
レクサス

日産

ホンダ

三菱

マツダ

スバル

ダイハツ

スズキ

いすゞ

光岡

日野

ロトランス

輸入車

JAN
品番

| | | | | | | | | | | | | | | | | | | | | | | | | | | | | | | | | |
|-------|-------|----|----|----|----|----|-----|-----|-----|-----|-----|-----|-----|-----|-----|-----|-----|-----|-----|-----|-----|-----|-----|-----|-----|-----|-----|-----|----|----|----|----|
| 元号・西暦 | 平成・令和 | H5 | H6 | H7 | H8 | H9 | H10 | H11 | H12 | H13 | H14 | H15 | H16 | H17 | H18 | H19 | H20 | H21 | H22 | H23 | H24 | H25 | H26 | H27 | H28 | H29 | H30 | H31 | R1 | R2 | R3 | R4 |
| 換算表 | 西暦 | 93 | 94 | 95 | 96 | 97 | 98 | 99 | 00 | 01 | 02 | 03 | 04 | 05 | 06 | 07 | 08 | 09 | 10 | 11 | 12 | 13 | 14 | 15 | 16 | 17 | 18 | 19 | 20 | 21 | 22 | |

総合適用表のため、店舗によりお取り扱いのない製品がありますのでご注意ください。車両のモデルチェンジにかかわらず、仕様変更などにより適用が変わる場合がありますのでご注意ください。

| メーカー | 車種名 | 年式 | 型式 | PIAA製 雪用ワイパー | | | | PIAA製 雪用ワイパー専用 替えゴム | | | |
|-------------------------------|--|----------------------|---------------|-------------------|----------------|--------|-------|---------------------|------|----|----|
| | | | | 運転席側 | 助手席側 | リヤ | 備考 | 運転席側 | 助手席側 | リヤ | 備考 |
| スバル | レガシアアウトバック [LEGACY OUTBACK] | H26.10~R.3.3 | BS9 | 81 注⑦⑨ | 6 注⑦ | 3KT 注⑨ | | 81 注⑦ | 6 注⑦ | 3 | |
| | | R.3.12~ | BT5 | T82 注⑦ | T7 注⑦ | 5K | | 82 注⑦ | 7 注⑦ | 5 | |
| | | R.3.12~ | BT5 | 81+SH-11 注⑦⑨ | 6+SH-11 注⑦⑨ | 5K | | 81 注⑦ | 6 注⑦ | 5 | |
| | レガシーツーリングワゴン [LEGACY TOURING WAGON]ランカスター含む アウトバック含む | H10.6~H15.4 | BH# | 11 注⑨ | 8 注⑨ | 4 | | 11 | 8 | 4 | |
| | | H15.5~H18.4 | BP# | 81 | 6 注⑨ | 3K 注⑨ | | 81 | 6 | 3 | |
| | | H18.5~H21.4 | BP# | 81 注⑦ | 6 注⑦⑨ | 3K 注⑨ | | 81 注⑦ | 6 注⑦ | 3 | |
| アウトバック含む | H21.5~H26.9 | BR# | 82 注⑦ | 7 注⑦⑨ | 3K 注⑨ | | 82 注⑦ | 7 注⑦ | 3 | | |
| ホンダ | アトレー【ATRAI】 | H11.1~H13.12 | S22#.23# | 8 | 4 | 4 | | 8 | 4 | 4 | |
| | | R.3.12~ | S700V.710V | 8 注⑨ | 3 注⑨ | 注② | | 8 | 3 | 注① | |
| | | デッキパン | R.3.12~ | S700W.710W | 8 注⑨ | 3 注⑨ | — | | 8 | 3 | — |
| | アトレーセブン【ATRAI 7】 | H12.7~H16.12 | S22#.23# | 8 | 4 | 4 | | 8 | 4 | 4 | |
| | アトレーワゴン【ATRAI WAGON】 | H11.6~H17.4 | S22#.23# | 8 | 4 | 4 | | 8 | 4 | 4 | |
| | | H17.5~R.3.11 | S32#.33# | 10 | 3 注⑨ | 3KT 注⑨ | | 10 | 3 | 3 | |
| | アルティス【ALTIS】 | H12.3~H13.8 | SVX2#N | 10 注⑨ | 7 注⑨ | 7 | | 10 | 7 | 7 | |
| | | H13.9~H17.12 | ACV3# | 12 注⑨ | 8 | — | | 12 | 8 | — | |
| | | H18.1~H22.2 | ACV4# | 12 注⑨ | 10 | — | | 12 | 10 | — | |
| | | H24.5~H29.6 | AVV5# | 82 | 6 注⑨ | — | | 82 | 6 | — | |
| | H29.7~ | AXVH7#N | 82 | 8 注⑨ | — | | 82 | 8 | — | | |
| | ウェイク【WAKE】 | H26.11~ | LA70#.71# | 8 | 8 | 注② | | 8 | 8 | 注① | |
| エッセ【ESSE】 | H17.12~H23.9 | L23#.24# | 7 | 7 | 1KT 注⑨ | | 7 | 7 | 1 | | |
| オブティ【OPTI】 | H10.11~H14.8 | L80#.81# | 7 | 4 | — | | 7 | 4 | — | | |
| キャスト【CAST】 アクティバ/スタイル/スポーツ | H27.9~ | LA25#.26# | 12 | 3 注⑨ | 注② | | 12 | 3 | 注① | | |
| クー【COO】 | H18.5~H25.2 | M40#.41# | 10 | 7 注⑨ | 1K 注⑨ | | 10 | 7 | 1 | | |
| スズキ | グランマックス【GRAN MAX】 トラック/カーゴ | R.2.9~ | S403.413V.P | 8 | 8 | 5K | | 8 | 8 | 5 | |
| | | コペン【COPEN】 | H14.6~H24.8 | L880K | 7 | 4 注⑨ | — | | 7 | 4 | — |
| | H26.6~ | | LA400K | 6 | 7 | — | | 6 | 7 | — | |
| | ストーリーア【STORIA】 | H10.2~H16.5 | M10#.11# | 8 | 7 | 注② | | 8 | 7 | 注① | |
| ソニカ【SONICA】 | H18.6~H21.4 | L40#.41# | 81 | 2 注⑨ | 1K 注⑨ | | 81 | 2 | 1 | | |
| タフト【TAFT】 | R.2.6~ | LA90#.91# | 5 | 6 | 注② | | 5 | 6 | 注① | | |
| 光岡 | タント【TANTO】 カスタム含む | H15.11~H19.11 | L35#.36# | 10 | 注② | 1K 注⑨ | | 10 | 注① | 1 | |
| | | H19.12~H25.9 | L37#.38# | 10 | 4 注⑨ | 1KT 注⑨ | | 10 | 4 | 1 | |
| | | H25.10~R.1.6 | LA60#.61# | 8 | 7 | 3KT 注⑨ | | 8 | 7 | 3 | |
| | | R.1.7~ | LA65#.66# | 8 | 7 注⑨ | 注② | | 8 | 7 | 注① | |
| タントエグゼ【TANTO EXE】 カスタム含む | H21.12~H26.10 | L45#.46# | 12 | 3 注⑨ | 1KT 注⑨ | | 12 | 3 | 1 | | |
| 日野 | テリオス【TERIOS】 | H9.4~H12.4 | J10#.12# | 10 | 3 注⑨ | 注② | | 10 | 3 | 注① | |
| | | H12.5~H18.1 | J10#.12# | 12 | 2 注⑨ | 注② | | 12 | 2 | 注① | |
| 日野 | テリオスキッド【TERIOS KID】 | H10.10~H12.10 | J11#.13# | 10 | 3 注⑨ | 2又は注② | | 10 | 3 | 2 | |
| | | H12.11~H24.6 | J11#.13# | 12 | 2 注⑨ | 2又は注② | | 12 | 2 | 2 | |
| 日野 | テリオスルキア【TERIOS LUCIA】 | H14.1~H15.8 | J11#.13# | 12 | 2 注⑨ | 2又は注② | | 12 | 2 | 2 | |
| | | デルタ【DELTA】 バン/ワゴン | H8.11~H10.1 | CR.KR. SR4#.5# | 11 | 4 注⑨ | 5 | | 11 | 4 | 5 |
| H10.2~H13.11 | CR.KR. SR4#.5# | | 12 注⑨ | 4 注⑨ | 5 | | 12 | 4 | 5 | | |
| 輸入車 | トール【THOR】 カスタム含む | H28.11~ | M90#.91# | 11 | 8 | 3KT 注⑨ | | 11 | 8 | 3 | |
| | | ネイキッド【NAKED】 | H11.11~H15.11 | L75#.76# | 7 | 6 | 2 注⑨ | | 7 | 6 | 2 |
| JAN | パイザー【PYZAR】 | H8.8~H14.8 | G30#.31# | 10 | 8 | 2 注⑨ | | 10 | 8 | 2 | |

空欄：適用未確認となります。
 ()：PIAA 製雪用ワイパー適用欄のカッコ内にある呼称も適用します。
 —：車両に設定がありません。
 注①：適用する製品がありません。
 注②：拭き残しが発生するため適用不可。
 注③：運転支援システム アイサイトの認識性能に影響を及ぼす可能性があるため、シリコンゴム製品（ワイパー・替えゴム）の適用を不可とします。
 注④：純正ワイパーより寸法が短くなります。

| | | | | | | | | | | | | | | | | | |
|-----------------------|--------------|-----------------|------------------|--------------------------------|-------------|----------------|-------------|----------------|-------------|---------------|-------------------|---------------|-------------------|---------------|---------------|---------------------|---------------------|
| ワイパー・替えゴム 呼番・長さ変換表 | 呼番 長さ(mm) | 1.1K,1KT 300 | 2.2A,2KV 285★ | 3.3A,3K,3KA,3KT,3KA,T3 340★ | 4.T4 380 | 5.5K,T5 400 | 6.6E 430 | 7.7E,T7 450 | 8.8E 475 | 10.10E 500 | 11.11E,T11 525 | 12.12E 550 | 81.81E,T81 600 | 82.T82 650 | 83.T83 700 | 15K,15KL,15A 190 | 16K,16KL,16A 250 |
|-----------------------|--------------|-----------------|------------------|--------------------------------|-------------|----------------|-------------|----------------|-------------|---------------|-------------------|---------------|-------------------|---------------|---------------|---------------------|---------------------|

品番一覧表は、裏表紙を参照ください。(★：ファインスノーは長さ異なります。呼番2：280mm、呼番3：330mmとなります)

| メーカー | 車種名 | 年式 | 型式 | PIAA製 雪用ワイパー | | | | PIAA製 雪用ワイパー専用 替えゴム | | | | |
|------------------------------|------------------------------|------------------|---------------|---------------|--------|---|---|------------------------|------|-----|----|--|
| | | | | 運転席側 | 助手席側 | リヤ | 備考 | 運転席側 | 助手席側 | リヤ | 備考 | |
| ダイハツ | ハイゼット[HIJET] | H11.1~H16.11 | S20#.21#.22# | 8 | 4 | 4 | | 8 | 4 | 4 | | |
| | カーゴ | H16.12~R.3.11 | S32#.33# | 10 | 3注⑨ | 3KT注⑨ | | 10 | 3 | 3 | | |
| | ハイゼットカーゴ[HIJET CARGO] | R.3.12~ | S700V.710V | 8注⑨ | 3注⑨ | 注② | | 8 | 3 | 注① | | |
| | デッキバン | R.3.12~ | S700W.710W | 8注⑨ | 3注⑨ | — | | 8 | 3 | — | | |
| | ハイゼットキャディー [HIJET CADDIE] | H28.6~R.3.3 | LA70#.71# | 8 | 8 | 注② | | 8 | 8 | 注① | | |
| | ハイゼットトラック[HIJET TRUCK] | H11.1~H26.8 | S20#.21# | 5 | 5 | — | | 5 | 5 | — | | |
| | | H26.9~ | S50#.51# | 5 | 5 | — | | 5 | 5 | — | | |
| | ビーゴ[BEGO] | H18.1~H28.3 | J20#.21# | 11 | 7 | 注① | | 11 | 7 | 注① | | |
| | ブーン[BOON] | H16.6~H22.1 | M30#.31# | 10 | 5 | 3K注⑨ | | 10 | 5 | 3 | | |
| | CILQ含む | H22.2~H28.3 | M60#.61# | 11 | 5注⑨ | 3K注⑨ | | 11 | 5 | 3 | | |
| | | H28.4~ | M70#.71# | 12 | 5 | 注② | | 12 | 5 | 注① | | |
| | ブーンルミナス[BOON LUMINAS] | H20.12~H24.3 | M50#.51# | 81 | 5注⑨ | 1KT注⑨ | | 81 | 5 | 1 | | |
| | マックス[MAX] | H13.10~H17.11 | L95#.96# | 11 | 3注⑨ | 1K注⑨ | | 11 | 3 | 1 | | |
| | ミゼットII[MIDGETII] | H8.4~H11.8 | K10#P | 5 | — | — | | 5 | — | — | | |
| | | H11.9~H13.7 | K100# | 8 | — | — | | 8 | — | — | | |
| | ミラ[MIRA] | ジーノ含む | H10.10~H16.10 | L70#.71# | 7 | 3注⑨ | 2注⑨ | | 7 | 3 | 2 | |
| | | アヴィ/セルフマチック/バン含む | H14.12~H21.8 | L25#.26# | 11 | 2注⑨ | 1K注⑨ | | 11 | 2 | 1 | |
| | | カスタム/バン含む | H18.12~H30.3 | L27#.28# | 12 | 2注⑨ | 1KT注⑨ | | 12 | 2 | 1 | |
| | ミライース[MIRA E:S] | H23.9~H29.4 | LA30#.31# | 10 | 3注⑨ | 16KS注⑨ | | 10 | 3 | 16A | | |
| | | H29.5~ | LA35#.36# | T11 | T3注⑨ | 16KS注⑨ | PIAAフラットスノーシリ コートにも適合がありま す。PIAAフラットスノー シリコート適用表を参照 ください。 | 11 | 3 | 16A | | |
| | H29.5~ | LA35#.36# | 11+SH-11 | 3+SH-11 注⑨ | 16KS注⑨ | | 11 | 3 | 16A | | | |
| ミラココア[MIRA COCOA] | H21.8~H30.3 | L67#.68# | 7 | 7 | 1KT注⑨ | | 7 | 7 | 1 | | | |
| ミラジーノ[MIRA GINO] | H16.11~H20.12 | L65#.66# | 7注⑨ | 4注⑨ | 1K注⑨ | | 7 | 4 | 1 | | | |
| ミラトコット[MIRA TOCOT] | H30.6~ | LA55#.56# | 7 | 7 | | | 7 | 7 | | | | |
| ムーヴ[MOVE] | H7.8~H10.9 | L60#.61# | 6 | 3注⑨ | 2注⑨ | | 6 | 3 | 2 | | | |
| カスタム含む | H10.10~H14.9 | L90#.91# | 8 | 5注⑨ | 2又は注① | | 8 | 5 | 2 | | | |
| カスタム含む | H14.10~H18.9 | L15#.16# | 8注⑨ | 4注⑨ | 1KT注⑨ | | 8 | 4 | 1 | | | |
| カスタム含む | H18.10~H22.11 | L17#.18# | 11注⑨ | 4注⑨ | 1K注⑨ | | 11 | 4 | 1 | | | |
| カスタム含む | H22.12~H26.11 | LA10#.11# | 12 | 3注⑨ | 1KT注⑨ | | 12 | 3 | 1 | | | |
| カスタム含む | H26.12~ | LA15#.16# | T81 | T3注⑨ | 1KT注⑨ | PIAAフラットスノーシリ コートにも適合がありま す。PIAAフラットスノー シリコート適用表を参照 ください。 | 81 | 3 | 1 | | | |
| カスタム含む | H26.12~ | LA15#.16# | 81+SH-11 | 2+SH-11 注⑨ | 1KT注⑨ | | 81 | 2 | 1 | | | |
| ムーヴキャンバス[MOVE CANBUS] | H28.9~ | LA80#.81# | 7 | 7 | 1KT注⑨ | | 7 | 7 | 1 | | | |
| ムーヴコンテ[MOVE CONTE] カスタム含む | H20.8~H29.3 | L57#.58# | 7 | 7 | 16KS注⑨ | | 7 | 7 | 16A | | | |
| ムーヴラテ[MOVE LATTE] | H16.8~H20.12 | L55#.56# | 8 | 6 | 1K注⑨ | | 8 | 6 | 1 | | | |
| メビウス[MEBIUS] | H25.4~R.3.2 | ZVW4# | 82注⑨ | 3注⑨ | 16KS注⑨ | | 82 | 3 | 16A | | | |
| ロッキー[ROCKY] | R.1.11~ | A20#.21# | 11 | 4 | 16KS注⑨ | | 11 | 4 | 16A | | | |
| YRV[YRV] | H12.8~H17.7 | M20#.21# | 11 | 3注⑨ | 1K注⑨ | | 11 | 3 | 1 | | | |
| スズキ | アルト[ALTO] | ワークス含む | H10.10~H16.8 | HA12.22.23S.V | 7 | 5 | 2注⑨ | 7 | 5 | 2 | | |
| | | | H16.9~H21.11 | HA24S.V | 7 | 4注⑨ | 3K注⑨ | 7 | 4 | 3 | | |
| | | エコ含む | H21.12~H26.11 | HA25.35S.V | 10 | 3注⑨ | | 10 | 3 | | | |
| | | ワークス/ターボRS含む | H26.12~R.3.11 | HA36S.V | 10 | 3注⑨ | 注② | 10 | 3 | 注① | | |
| | | | R.3.12~ | HA37S.97S | 7 | 6注⑨※ | 注② | ※助手席側 クレフイ トスノー適用不可 | 7 | 6 | 注① | |
| | | | H28.2~ | FF21S | 11 | 7 | 1KT注⑨ | | 11 | 7 | 1 | |
| | SX4 [SX4] | H18.7~H26.11 | YA.YB11.41S | 82 | 2注⑨ | 16KL | | 82 | 2 | 16A | | |

【注意事項】
 ○○又は○○と記載している場合、現車ワイパーの長さをご確認ください。
 ・フルコン、セミコンシールド車で、ワイパーアーム収納回路の解除機能のある車両は、必ず解除させてからご使用ください。
 ・替えゴム交換可能製品は、「シリコートスノー（輸入車対応含む）・スーパーグラファイトスノー」です。「クレフイットスノー・ファインスノー」は替えゴム交換できません。
 ・替えゴム製品をご購入の際は、ご購入前に必ず使用しているゴムの長さをご確認ください。
 ・ワイパーにはウォッシャーパイプ用のフックは付いていません。

雪用ワイパーの適用は、払拭性能を優先しているため、雨用ワイパーよりも短い長さで適用となっている場合があります。

●ワイパーアーム停止位置の変化
 長年ワイパーを使用していると、徐々にリンクの摺動部品が摩耗し、ワイパーの停止位置が下がってしまうことがあります。
 ワイパーの停止位置が下がると、ワイパーの先端がピラーに干渉する恐れがあります。
 万が一、干渉する場合はワイパーアームの停止位置を調整してください。(調整方法はP1を参照ください)

交換方法
見方

トヨタ
レクサス

日産

ホンダ

三菱

マツダ

スバル

ダイハツ

スズキ

いすゞ

光岡

日野

日産

輸入車

JAN
品番

| | | | | | | | | | | | | | | | | | | | | | | | | | | | | | | | | | |
|-------|----|----|----|----|----|----|----|-----|-----|-----|-----|-----|-----|-----|-----|-----|-----|-----|-----|-----|-----|-----|-----|-----|-----|-----|-----|-----|-----|----|----|----|----|
| 元号・西暦 | 平成 | 令和 | H5 | H6 | H7 | H8 | H9 | H10 | H11 | H12 | H13 | H14 | H15 | H16 | H17 | H18 | H19 | H20 | H21 | H22 | H23 | H24 | H25 | H26 | H27 | H28 | H29 | H30 | H31 | R1 | R2 | R3 | R4 |
| 換算表 | 西暦 | 93 | 94 | 95 | 96 | 97 | 98 | 99 | 00 | 01 | 02 | 03 | 04 | 05 | 06 | 07 | 08 | 09 | 10 | 11 | 12 | 13 | 14 | 15 | 16 | 17 | 18 | 19 | 20 | 21 | 22 | | |

総合適用表のため、店舗によりお取り扱いのない製品がありますのでご注意ください。車両のモデルチェンジにかかわらず、仕様変更などにより適用が変わる場合がありますのでご注意ください。

| メーカー | 車種名 | 年式 | 型式 | PIAA製 雪用ワイパー | | | | PIAA製 雪用ワイパー専用 替えゴム | | | | | |
|--------------|---------------------------------------|--------------|--------------------------------|----------------|-------------------|--------|-----|---------------------|------|------|----|-----|--|
| | | | | 運転席側 | 助手席側 | リヤ | 備考 | 運転席側 | 助手席側 | リヤ | 備考 | | |
| トヨタ | SX4セダン[SX4 SEDAN] | H19.7~H26.11 | YC11S | 82 | 2注⑨ | — | | 82 | 2 | — | | | |
| | SX4 S-CROSS [SX4 S-CROSS] | H27.2~R2.11 | YA.YB22S | 82 | 3注⑨ | 16KL | | 82 | 3 | 16A | | | |
| 日産 | エスクード[ESCUDO] クランドエスクード含む | H9.11~H17.4 | TA.TD.TL. TX02.32.52.62.92W | 8 | 7注⑨ | 注②又は4 | | 8 | 7 | 4 | | | |
| | | H17.5~H27.9 | TA74.TD54.94. A4.B4W | 8 | 8 | 注② | | 8 | 8 | 注① | | | |
| | | H27.10~R3.9 | YD.YE21S.A1S | 81 | 5 | 16KL | | 81 | 5 | 16A | | | |
| | | R4.4~ | YEH1S | | | | | | | | | | |
| ホンダ | エスクード2.4[ESCUDO 2.4] | H27.10~H29.4 | TDA4W | 8 | 8 | 注② | | 8 | 8 | 注① | | | |
| | X-90[X-90] | H7.10~H10.12 | LB11S | 6 | 5注⑨ | — | | 6 | 5 | — | | | |
| 三菱 | ランディ/ワゴン含む ワゴン含む ワゴン含む | H11.1~H17.7 | DADB32.52.62W | 5 | 5 | 2注⑨ | | 5 | 5 | 2 | | | |
| | | H17.8~H27.1 | DA64V.W | 5 | 5 | 3K注⑨ | | 5 | 5 | 3 | | | |
| | | H27.2~ | DA17V.W | 6 | 6 | 注② | | 6 | 6 | 注① | | | |
| マツダ | エブリプラス[EVERY PLUS] | H11.6~H13.4 | DA32W | 5 | 5 | 2注⑨ | | 5 | 5 | 2 | | | |
| | MRワゴン[MR WAGON] | H13.11~H16.1 | MF21S | 10注⑨ | 2注⑨ | 2注⑨ | | 10 | 2 | 2 | | | |
| H16.2~H17.12 | | MF21S | 10注⑨ | 2注⑨ | 1K注⑨ | | 10 | 2 | 1 | | | | |
| スバル | ウイット含む ウイット含む | H18.1~H22.12 | MF22S | 8注⑨ | 2注⑨ | 3K注⑨ | | 8 | 2 | 3 | | | |
| | | H23.1~H28.3 | MF33S | 8注⑨ | 6 | 3KT注⑨ | | 8 | 6 | 3 | | | |
| ダイハツ | エリオ[AERIO] | H13.1~H15.10 | RB.RD21.51S | 12 | 7 | 2注⑨ | | 12 | 7 | 2 | | | |
| | | H15.11~H19.3 | RB.RD21.51S | 12 | 7 | 1KT注⑨ | | 12 | 7 | 1 | | | |
| スズキ | カルタス[CULTUS] ワゴン | H13.11~H19.3 | RA.RC21.51S | 12 | 7 | — | | 12 | 7 | — | | | |
| | | H10.5~H13.11 | GA11.GB.GD31. GC21S | 10 | 5注⑨ | 3又は4 | | 10 | 5 | 3又は4 | | | |
| | | H10.5~H14.8 | GC21.41.GD31W | 10 | 5注⑨ | 2又は3 | | 10 | 5 | 2又は3 | | | |
| いすゞ | カルタスクレセント [CULTUS CRESCENT] ワゴン | H8.2~H10.4 | GC21.41.GD31W | 10 | 5注⑨ | 2又は3 | | 10 | 5 | 2又は3 | | | |
| | | キャリィ[CARRY] | H7.4~H10.12 | DC.DD51B.T | 5 | 3注⑨ | — | | 5 | 3 | — | | |
| | | | H11.1~H14.4 | DA.DB52.62T | 5 | 5 | — | | 5 | 5 | — | | |
| | | | H14.5~H25.8 | DA63.65T | 5 | 5 | — | | 5 | 5 | — | | |
| スーパーキャリィ含む | H25.9~ | DA16T | 5 | 5 | — | | 5 | 5 | — | | | | |
| 光岡 | クロスビー[XBEE] | H29.12~ | MN71S | 7 | 7 | 16KS注⑨ | | 7 | 7 | 16A | | | |
| | | Kei[KEI] | H10.10~H18.3 | HN11.12.21.22S | 8 | 5 | 2注⑨ | | 8 | 5 | 2 | | |
| H18.4~H21.9 | HN11.12.21.22S | | 8 | 5 | 注② | | 8 | 5 | 注① | | | | |
| 日野 | ジムニー[JIMNY] | H7.12~H10.9 | JA11.12.22C. V.W | 3注⑨ | 3注⑨ | 2注⑨ | | 3 | 3 | 2 | | | |
| | | H10.10~H30.6 | JB23W | 7 | 5 | 2注⑨ | | 7 | 5 | 2 | | | |
| | | H30.7~ | JB64W | 5 | 5 | 2注⑨ | | 5 | 5 | 2 | | | |
| 日野 | ジムニーシエラ[JIMNY SIERRA] | H14.1~H30.6 | JB43W | 7 | 5 | 2又は注① | | 7 | 5 | 2 | | | |
| | | H30.7~ | JB74W | 5 | 5 | 2注⑨ | | 5 | 5 | 2 | | | |
| 日野 | ジムニーワイド[JIMNY WIDE] | H10.1~H13.12 | JB33W.43W | 7 | 5 | 2注⑨ | | 7 | 5 | 2 | | | |
| | | スウィフト[SWIFT] | H12.2~H13.5 | HT51S | 8 | 7 | 3注⑨ | | 8 | 7 | 3 | | |
| | | | スポーツ含む | H13.6~H15.5 | HT51.81S | 8 | 7 | 3注⑨ | | 8 | 7 | 3 | |
| | | | SE-Z/スポーツ含む | H15.6~H18.9 | HT51.81S | 8 | 7 | 1K注⑨ | | 8 | 7 | 1 | |
| | | | スポーツ含む | H16.11~H22.8 | ZC.ZD11.21.31.71S | 11 | 7 | 16KL | | 11 | 7 | 16A | |
| スポーツ含む | H22.9~H28.12 | ZC.ZD32S.72S | 11注⑨ | 6 | 16KL | | 11 | 6 | 16A | | | | |
| 日野 | スウィフトスポーツ[SWIFT SPORT] | H29.1~ | ZC.ZD13S.53S.83S | 10 | 8 | 15KS注⑨ | | 10 | 8 | 15A | | | |
| | | H29.9~ | ZC33S | 10 | 8 | 15KS注⑨ | | 10 | 8 | 15A | | | |
| 日野 | スプラッシュ[SPLASH] | H20.10~H26.8 | XB32S | 12注⑤ | 5注⑤ | 16KL | | 12 | 5 | 16A | | | |

空欄：適用未確認となります。
 ()：PIAA製雪用ワイパー適用欄のカッコ内にある呼称も適用します。
 —：車両に設定がありません。
 注①：適用する製品がありません。
 注②：拭き残しが発生するため適用不可。
 注③：ワイパーアームのUクリップ部の寸法バラツキにより、取り付けできない、又は外れてしまう(カチリ音がせずロックされない)場合があります。
 注④：純正ワイパーより寸法が短くなります。

| | | | | | | | | | | | | | | | | | |
|-----------|--------|----------|----------|------------------------|------|---------|------|---------|------|--------|------------|--------|------------|--------|--------|--------------|--------------|
| ワイパー・替えゴム | 呼番 | 1.1K,1KT | 2.2A,2KV | 3.3A,3K,3KA,3KT,3KA,T3 | 4,T4 | 5.5K,T5 | 6.6E | 7.7E,T7 | 8.8E | 10.10E | 11.11E,T11 | 12.12E | 81.81E,T81 | 82,T82 | 83,T83 | 15K,15KL,15A | 16K,16KL,16A |
| 呼番・長さ変換表 | 長さ(mm) | 300 | 285★ | 340★ | 380 | 400 | 430 | 450 | 475 | 500 | 525 | 550 | 600 | 650 | 700 | 190 | 250 |

品番一覧表は、裏表紙を参照ください。(★:ファインスノーは長さが異なります。呼番2:280mm、呼番3:330mmとなります)

| メーカー | 車種名 | 年式 | 型式 | PIAA製 雪用ワイパー | | | | PIAA製 雪用ワイパー専用 替えゴム | | | | |
|-------------------------------|-------------------------------|----------------|---------------|--------------|--------|---------------|-------------------|---------------------|------|---------------|-------------------|--|
| | | | | 運転席側 | 助手席側 | リヤ | 備考 | 運転席側 | 助手席側 | リヤ | 備考 | |
| スズキ | スぺーシア[SPACIA] カスタム/カスタムZ含む | H25.3~H29.11 | MK32S.42S | 10 | 6 | 注② | | 10 | 6 | 注① | | |
| | | H29.12~ | MK53S | 8 | 7注⑨ | 15KL注⑨ | | 8 | 7 | 15A | | |
| | セルボ[CERVO] | H18.11~H21.12 | HG21S | 8注⑨ | 3注⑨ | 1KT注⑨ | | 8 | 3 | 1 | | |
| | ソリオ[SOLIO] | H17.8~H22.12 | MA34S | 10 | 7 | 2注⑨ | | 10 | 7 | 2 | | |
| | | H23.1~H27.7 | MA15S | 11注⑨ | 6 | 注② | | 11 | 6 | 注① | | |
| | | H27.8~R2.11 | MA26S.36S.46S | 12 | 7 | 1KT注⑨ | | 12 | 7 | 1 | | |
| | ソリオバンディット[SOLIO BANDIT] | R2.12~ | MA27S.37S | 12 | 7 | 1KT注⑨ | | 12 | 7 | 1 | | |
| | | H24.6~H27.7 | MA15S | 11注⑨ | 6 | 注② | | 11 | 6 | 注① | | |
| | | H27.8~R2.11 | MA36S.46S | 12 | 7 | 1KT注⑨ | | 12 | 7 | 1 | | |
| | ツイン[TWIN] | R2.12~ | MA37S | 12 | 7 | 1KT注⑨ | | 12 | 7 | 1 | | |
| | | H15.1~H17.12 | EC22S | 7 | 5 | — | | 7 | 5 | — | | |
| | | ハスラー[HUSTLER] | H26.1~H27.11 | MR31S.41S | 5 | 5 | 16KS注⑨ | | 5 | 5 | 16A | |
| | H27.12~R1.12 | | MR31S.41S | 5 | 6 | 16KS注⑨ | | 5 | 6 | 16A | | |
| | R2.1~ | | MR52S.92S | 5 | 6 | 15KL注⑨ | | 5 | 6 | 15A | | |
| | バレーノ[BALENO] | H28.3~R2.7 | WB32S.42S | 11 | 7 | 1KT注⑨ | | 11 | 7 | 1 | | |
| | パレット[PALETTE] | SW含む | H20.1~H22.7 | MK21S | 10注⑨ | 5 | 注② | | 10 | 5 | 注① | |
| | | SW含む | H22.8~H25.2 | MK21S | 10 | 5 | 注② | | 10 | 5 | 注① | |
| | ラパン[LAPIN] | ショコラ含む | H14.1~H15.8 | HE21S | 5 | 5 | 2注⑨ | | 5 | 5 | 2 | |
| | | | H15.9~H20.10 | HE21S | 5 | 5 | 1K注⑨ | | 5 | 5 | 1 | |
| | | | H20.11~H27.5 | HE22S | 7 | 7 | 16KS注⑨ | | 7 | 7 | 16A | |
| H27.6~ | | | HE33S | 7 | 7 | 16KL | | 7 | 7 | 16A | | |
| ラパンLC[LAPIN LC] | R4.6~ | HE33S | | | | | | | | | | |
| ランディ[LANDY] | H19.1~H22.11 | C25 | 81注⑨ | 2注⑨ | 5K | 寒冷地仕様車 リヤ5 | 81 | 2 | 5 | 寒冷地仕様車 リヤ5 | | |
| | H22.12~H25.12 | C26 | 81注⑨ | 2注⑨ | 3KT注⑨ | | 81 | 2 | 3 | | | |
| | H26.1~H28.11 | C26 | 81+SH-1 注⑨ | 3+SH-1 注⑨ | 3KT注⑨ | | 81 | 3 | 3 | | | |
| | H28.12~ | C27 | 81+SH-1 注⑨ | 3+SH-1 注⑨ | 1KT注⑨ | | 81 | 3 | 1 | | | |
| ワゴンR[WAGON R] | RR含む | H10.10~H13.10 | MC# | 7 | 4 | 3注⑨ | | 7 | 4 | 3 | | |
| | RR含む | H10.10~H15.8 | MC# | 7 | 4 | 注① | 寒冷地仕様車/4WD リヤ3 | 7 | 4 | 注① | 寒冷地仕様車/4WD リヤ3 | |
| | RR含む(リヤ300mm車) | H15.9~H20.8 | MH21.22# | 8 | 4注⑨ | 1K注⑨ | | 8 | 4 | 1 | | |
| | RR含む(リヤ350mm車) | H15.9~H20.8 | MH21.22# | 8 | 4注⑨ | 3KT注⑨ | | 8 | 4 | 3 | | |
| | | H20.9~H24.8 | MH23# | 10 | 5 | 3K注⑨ | | 10 | 5 | 3 | | |
| | | H24.9~H29.1 | MH34#.44S | 8注⑨ | 4 | 1KT注⑨ | | 8 | 4 | 1 | | |
| ワゴンRスティングレー[WAGON R STINGRAY] | H29.2~ | MH35#.55S.95S | 10注⑨ | 4 | 注② | | 10 | 4 | 注① | | | |
| | H19.2~H20.8 | MH22# | 8 | 4注⑨ | 注① | | 8 | 4 | 注① | | | |
| | H20.9~H24.8 | MH23# | 10 | 5 | 3K注⑨ | | 10 | 5 | 3 | | | |
| | H24.9~H29.1 | MH34#.44S | 8注⑨ | 4 | 1KT注⑨ | | 8 | 4 | 1 | | | |
| ワゴンスマイル[WAGON R SMILE] | R3.9~ | MX81S.91S | 8 | 7 | 15KS注⑨ | | 8 | 7 | 15A | | | |
| ワゴンソリオ[WAGON R SOLIO] | H12.12~H17.7 | MA34.64S | 10 | 7 | 2注⑨ | | 10 | 7 | 2 | | | |
| ワゴンプラス[WAGON R PLUS] | H11.5~H12.11 | MA63S | 10 | 7 | 3注⑨ | | 10 | 7 | 3 | | | |
| ワゴンワイド[WAGON R WIDE] | H9.2~H11.12 | MA.MB61S | 10 | 7 | 2注⑨ | | 10 | 7 | 2 | | | |
| シボレー MW[CHEVROLET MW] | H13.1~H22.12 | ME34S | 10 | 7 | 2又は3 | | 10 | 7 | 2又は3 | | | |
| シボレー クルーズ[CHEVROLET CRUZE] | H13.11~H15.10 | HR51.52.81.82S | 8 | 7 | 2注⑨ | | 8 | 7 | 2 | | | |
| | H15.11~H20.6 | HR51.52.81.82S | 8 | 7 | 1K注⑨ | | 8 | 7 | 1 | | | |

【注意事項】
 ○○又は○○と記載している場合、現車ワイパーの長さをご確認ください。
 ・フルコン、セミコンシールド車で、ワイパーアーム収納回路の解除機能のある車両は、必ず解除させてからご使用ください。
 ・替えゴム交換可能製品は、「ソリオコートスノー(輸入車対応含む)・スーパーグラファイトスノー」です。「クレアフィットスノー・ファインスノー」は替えゴム交換できません。
 ・替えゴム製品をご購入の際は、ご購入前に必ず使用しているゴムの長さをご確認ください。
 ・ワイパーにはウォッシャーパイプ用のフックは付いていません。

雪用ワイパーの適用は、払拭性能を優先しているため、雨用ワイパーよりも短い長さで適用となっている場合があります。
 ●ワイパーアーム停止位置の変化
 長年ワイパーを使用していると、徐々にリンクの摺動部品が摩耗し、ワイパーの停止位置が下がってしまうことがあります。
 ワイパーの停止位置が下がると、ワイパーの先端がピラーに干渉する恐れがあります。
 万が一、干渉する場合はワイパーアームの停止位置を調整してください。(調整方法はP1を参照ください)

交換方法
 適用表見方
 トヨタ
 レクサス
 日産
 ホンダ
 三菱
 マツダ
 スバル
 ダイハツ
 スズキ
 いすゞ
 光岡
 日野
 ロトランス
 輸入車
 J A N
 品番

| | | | | | | | | | | | | | | | | | |
|-----------------------|--------------|-----------------|------------------|--------------------------------|-------------|----------------|-------------|----------------|-------------|---------------|-------------------|---------------|-------------------|---------------|---------------|----------------------|----------------------|
| ワイパー・替えゴム 呼番・長さ変換表 | 呼番 長さ(mm) | 1.1K,1KT 300 | 2.2A,2KV 285★ | 3.3A,3K,3KA,3KT,3KA,T3 340★ | 4.T4 380 | 5.5K,T5 400 | 6.6E 430 | 7.7E,T7 450 | 8.8E 475 | 10.10E 500 | 11.11E,T11 525 | 12.12E 550 | 81.81E,T81 600 | 82.T82 650 | 83.T83 700 | 15KS,15KL,15A 190 | 16KS,16KL,16A 250 |
|-----------------------|--------------|-----------------|------------------|--------------------------------|-------------|----------------|-------------|----------------|-------------|---------------|-------------------|---------------|-------------------|---------------|---------------|----------------------|----------------------|

品番一覧表は、裏表紙を参照ください。(★:ファインスノーは長さが異なります。呼番2:280mm、呼番3:330mmとなります)

| メーカー | 車種名 | 年式 | 型式 | PIAA製 雪用ワイパー | | | | PIAA製 雪用ワイパー専用 替えゴム | | | |
|---------|---------------|------------|---|---|------|----|----|------------------------|------|----|----|
| | | | | 運転席側 | 助手席側 | 中間 | 備考 | 運転席側 | 助手席側 | 中間 | 備考 |
| 日野 | デュトロ[DUTRO] | 標準キャブ | H11.5~H23.6 BU.BZU.RZU.XKU. XZU3#.#5# | 10 | 10 | — | | 10 | 10 | — | |
| | | ワイドキャブ | H11.5~H23.6 BU.BZU.XKU.XZU4# | 10 | 8注⑨ | — | | 10 | 8 | — | |
| | 標準キャブ | H23.7~ | BZU.TRC.TRU.XKC. XKU.XZC.XZU6# | 10 | 10 | — | | 10 | 10 | — | |
| | | ワイドキャブ | H23.7~ | XKU.XZC.XZU7# | 10 | 10 | — | | 10 | 10 | — |
| | プロフィア[PROFIA] | H15.10~ | FH.FN.FP.FQ.FR.FS. FW.GN.SH1#.2# | | | | | | | | |
| | レンジャー[RANGER] | 標準キャブ | H13.12~ | FC.FD.FE.FG.FX.GD.GK. GX1J#.#3J#.#5J#.#6J#.#7J#.#8J# | 82 | 82 | — | | 82 | 82 | — |
| ワイドキャブ | | H13.12~ | FC.FD.FE.FG.FX.GD.GK. GX1J#.#3J#.#5J#.#6J#.#7J#.#8J# | 注③ | 注③ | — | | 注① | 注① | — | |
| UDトラックス | クオン[QUON] | H16.11~ | CD.CG.CV.CW5# | | | | | | | | |
| | コンドル[CONDOR] | H7.6~H19.6 | F23 | 6注⑨ | 6注⑨ | — | | 6 | 6 | — | |
| | | H19.7~ | F24 | 8 | 8 | — | | 8 | 8 | — | |
| | ワイド | H7.6~H19.2 | BKR BKS66#.#69#.#71#.#81#.#82# | 7注⑨ | 7注⑨ | — | | 7 | 7 | — | |
| | | H7.6~H19.2 | BPR66#.#71#.#72#.#81# | 8注⑨ | 8注⑨ | — | | 8 | 8 | — | |
| | 標準キャブ | H19.3~ | BJR.BKR85# | 8 | 8 | — | | 8 | 8 | — | |
| | セミワイドキャブ | H19.3~ | BMR85# | 8 | 8 | — | | 8 | 8 | — | |
| | ワイドキャブ | H19.1~ | BNR.BPR85# | 10 | 10 | — | | 10 | 10 | — | |
| | | 2連 | H5.3~H23.6 | LK.MF.MK.PK.PW12#.#13#. 21#.#25#.#26#.#35#.#36#.#37# | | | | | | | |
| | 対向式 | H5.3~H23.6 | LK.MF.MK.PK.PW12#.#13#. 21#.#25#.#26#.#35#.#36#.#37# | | | | | | | | |
| | 対向式 | H5.3~H23.6 | LK.MF.MK.PK.PW12#.#13#. 21#.#25#.#26#.#35#.#36#.#37# | | | | | | | | |
| | 3連 | H5.3~H23.6 | LK.MF.MK.PK.PW12#.#13#. 21#.#25#.#26#.#35#.#36#.#37# | 10 | 10 | 10 | | 10 | 10 | 10 | |
| | 標準キャブ | H23.7~ | LK.MK38#.#39# | | | | | | | | |
| | ワイドキャブ | H22.8~ | PK.PW39# | | | | | | | | |

【注意事項】
 ・○○又は○と記載している場合、現車ワイパーの長さをご確認ください。
 ・フルコン、セミコンシールド車で、ワイパーアーム収納回路の解除機能のある車両は、必ず解除させてからご使用ください。
 ・替えゴム交換可能製品は、「シリコートスノー(輸入車対応含む)・スーパーグラファイトスノー」です。「クレフィットスノー・ファインスノー」は替えゴム交換できません。
 ・替えゴム製品をご購入の際は、ご購入前に必ず使用しているゴムの長さをご確認ください。
 ・ワイパーにはウォッシャーパイプ用のフックは付いていません。

雪用ワイパーの適用は、払拭性能を優先しているため、雨用ワイパーよりも短い長さで適用となっている場合があります。
 ●ワイパーアーム停止位置の変化
 長年ワイパーを使用していると、徐々にリンクの摺動部品が摩耗し、ワイパーの停止位置が下がってしまうことがあります。
 ワイパーの停止位置が下がると、ワイパーの先端がピラーに干渉する恐れがあります。
 万が一、干渉する場合はワイパーアームの停止位置を調整してください。(調整方法はP1を参照ください)

交換方法
適用表見方

トヨタ
レクサス

日産

ホンダ

三菱

マツダ

スバル

ダイハツ

スズキ

いすゞ

光岡

日野

UDトラックス

輸入車

JAN
品番

| | | | | | | | | | | | | | | | | | | | | | | | | | | | |
|-------|----|----|-----|-----|-----|-----|-----|-----|-----|-----|-----|-----|-----|-----|-----|-----|-----|-----|-----|-----|-----|-----|-----|--------|----|----|----|
| 元号・西暦 | 平成 | 令和 | H10 | H11 | H12 | H13 | H14 | H15 | H16 | H17 | H18 | H19 | H20 | H21 | H22 | H23 | H24 | H25 | H26 | H27 | H28 | H29 | H30 | H31-R1 | R2 | R3 | R4 |
| 西暦 | 98 | 99 | 00 | 01 | 02 | 03 | 04 | 05 | 06 | 07 | 08 | 09 | 10 | 11 | 12 | 13 | 14 | 15 | 16 | 17 | 18 | 19 | 20 | 21 | 22 | | |

総合適用表のため、店舗により取り扱いのない製品がありますのでご注意ください。車両のモデルチェンジにかかわらず、仕様変更などにより適用が変わる場合がありますのでご注意ください。本適用表の年式は、車両の製造年式であり車両の登録年式とは異なる場合があります。

| メーカー | 車種名 | 年式 | タイプ/モデル | PIAA製 雪用ワイパー | | | | PIAA製 雪用ワイパー専用 替えゴム | | |
|-------------------------|-------------------|---------------------|-------------------|----------------------|------------------|----|----|---------------------|------|----|
| | | | | 運転席側 | 助手席側 | リヤ | 備考 | 運転席側 | 助手席側 | リヤ |
| Alfa Romeo | 595[595] | 13.1~ | | 注① | 注① | 注① | | 注① | 注① | 注① |
| | GT[GT] | 04.6~06.3 | | 12E 注② (付属C1クリップ) | 5 注② | — | | 12 | 5 | — |
| | | 06.4~12.4 | | 注① | 注① | — | | 注① | 注① | — |
| | 147[147] | 01.10~05.3 | | 注① | 注① | 注① | | 注① | 注① | 注① |
| | | 05.4~11.3 | | | | | | | | |
| | 156[156] | 98.5~07.4 | スポーツワゴン/セダン | 注① | 注① | — | | 注① | 注① | — |
| | 159[159] | 06.2~11.7 | スポーツワゴン/セダン | 注① | 注① | — | | 注① | 注① | — |
| | 166[166] | 99.9~08.10 | | 10E (付属C1クリップ) | 7E (付属C1クリップ) | — | | 10 | 7 | — |
| | 8C[8C] | 09.3~ | | | | | | | | |
| | ジュリエッタ[GIULIETTA] | 11.11~ | | 注① | 注① | 注① | | 注① | 注① | 注① |
| | スパイダー[SPIDER] | 06.10~11.8 | | | | | | | | |
| | ブレラ[BREERA] | 06.4~11.8 | | 注① | 注① | 注① | | 注① | 注① | 注① |
| | ミト[MITO] | 09.5~18.10 | | 注① | 注① | 注① | | 注① | 注① | 注① |
| AUDI | A1[A1] | 11.1~19.9 | | 注① | 注① | 注① | | 注① | 注① | 注① |
| | A3[A3] | 97.1~03.6 | ハッチバック | 11E (付属C3クリップ) | 7E (付属C3クリップ) | 3 | | 11 | 7 | 3 |
| | | 03.7~06.7 | 3ドアハッチバック | 注① | 注① | 注① | | 注① | 注① | 注① |
| | | 04.10~13.8 | スポーツバック | 注① | 注① | 注① | | 注① | 注① | 注① |
| | A4[A4] | 13.9~ | スポーツバック | 注① | 注① | 注① | | 注① | 注① | 注① |
| | | 01.6~05.1 | アバント/カプリオレ/セダン | 注① | 注① | 注① | | 注① | 注① | 注① |
| | A4/S4[A4/S4] | 05.2~08.7 | アバント/セダン | 注① | 注① | 注① | | 注① | 注① | 注① |
| | | 08.3~16.1 | セダン | 注① | 注① | — | | 注① | 注① | — |
| | | 08.8~16.3 | アバント | 注① | 注① | 注① | | 注① | 注① | 注① |
| | | 10.11~16.8 | オールロードクアトロ | 注① | 注① | | | 注① | 注① | |
| | A5/S5[A5/S5] | 16.2~ | セダン | | | | | | | |
| | | 08.2~17.3 | クーペ/スポーツバック | 注① | 注① | 注① | | 注① | 注① | 注① |
| | A6[A6] | 17.4~ | カプリオレ/クーペ/スポーツバック | | | | | | | |
| 01.6~05.5 | | アバント/セダン | 注① | 注① | 注① | | 注① | 注① | 注① | |
| 04.7~12.7 | | アバント/オールロードクアトロ/セダン | 注① | 注① | 注① | | 注① | 注① | 注① | |
| A7スポーツバック[A7 SPORTBACK] | 11.8~19.2 | アバント/セダン | 注① | 注① | 注① | | 注① | 注① | 注① | |
| | 11.5~18.8 | | 注① | 注① | — | | 注① | 注① | — | |
| A8[A8] | 04.2~10.11 | | 注① | 注① | — | | 注① | 注① | — | |
| Q3[Q3] | 12.5~19.9 | | 注① | 注① | — | | 注① | 注① | — | |
| | 20.8~ | | 注① | 注① | — | | 注① | 注① | — | |
| Q5[Q5] | 09.6~17.9 | | 注① | 注① | 注① | | 注① | 注① | 注① | |
| | 17.10~ | | 注① | 注① | — | | 注① | 注① | — | |
| Q7[Q7] | 06.10~13.9 | | 注① | 注① | 注① | | 注① | 注① | 注① | |
| | 16.3~ | | | | | | | | | |

空欄：適用未確認となります。注①：適用する製品がありません。
 —：車両に設定がありません。注②：ワイパーアームのUクリップ部の寸法バラツキにより、取り付けできない、又は外れてしまう（カチリ音がせずロックされない）場合があります。

雪用ワイパーの適用は、払拭性能を優先しているため、雨用ワイパーよりも短い長さで適用となっている場合があります。

| | | | | | | | | | | | | | | | | | |
|-----------------------|--------------|-----------------|------------------|--------------------------------|-------------|----------------|-------------|----------------|-------------|---------------|-------------------|---------------|-------------------|---------------|---------------|---------------------|---------------------|
| ワイパー・替えゴム 呼番・長さ変換表 | 呼番 長さ(mm) | 1,1K,1KT 300 | 2,2A,2KV 285★ | 3,3A,3K,3KA,3KT,3KA,T3 340★ | 4,T4 380 | 5,5K,T5 400 | 6,6E 430 | 7,7E,T7 450 | 8,8E 475 | 10,10E 500 | 11,11E,T11 525 | 12,12E 550 | 81,81E,T81 600 | 82,T82 650 | 83,T83 700 | 15K,15KL,15A 190 | 16K,16KL,16A 250 |
|-----------------------|--------------|-----------------|------------------|--------------------------------|-------------|----------------|-------------|----------------|-------------|---------------|-------------------|---------------|-------------------|---------------|---------------|---------------------|---------------------|

品番一覧表は、裏表紙を参照ください。(★:ファインスノーは長さが異なります。呼番2:280mm、呼番3:330mmとなります)

| メーカー | 車種名 | 年式 | タイプ/モデル | PIAA 製 雪用ワイパー | | | | PIAA製 雪用ワイパー専用 替えゴム | | | | | | | | | | | |
|---------------------------------|-------------------------------|-------------------|-------------------|-----------------------|-----------------------|-------|------------------------|---------------------|------|----|----|----|--|--|--|--|--|--|--|
| | | | | 運転席側 | 助手席側 | リヤ | 備考 | 運転席側 | 助手席側 | リヤ | | | | | | | | | |
| AUDI | R8[R8] | 07.7~16.2 | | | | | | | | | | | | | | | | | |
| | RS4[RS4] | 06.6~09.7 | アバント/セダン | 注① | 注① | 注① | | | 注① | 注① | 注① | | | | | | | | |
| | | 13.4~18.5 | アバント | | | | | | | | | | | | | | | | |
| | RS5[RS5] | 10.9~17.5 | クーペ | | | | | | | | | | | | | | | | |
| | | 13.10~18.11 | カブリオレ | 注① | 注① | — | | | | 注① | 注① | | | | | | | | |
| | | 17.6~ | クーペ/スポーツバック | | | | | | | | | | | | | | | | |
| | RS6[RS6] | 03.2~04.8 | アバント/セダン | 12E(付属C2クリップ) 又は注① | 11E(付属C2クリップ) 又は注① | 4又は注① | 純正フラットワイパー 装着車は適用不可 | | 12 | 11 | 4 | | | | | | | | |
| | RS7スポーツバック [RS7 SPORTBACK] | 14.1~16.8 | | | | | | | | | | | | | | | | | |
| | S1[S1] | 14.11~18.1 | | | 注① | 注① | 注① | | | 注① | 注① | 注① | | | | | | | |
| | S3[S3] | 01.1~03.9 | | | | | | | | | | | | | | | | | |
| | | 09.2~13.9 | | | 注① | 注① | 注① | | | 注① | 注① | 注① | | | | | | | |
| | S4[S4] | 99.5~01.10 | アバント/セダン | 11E (付属C3クリップ) | 10E (付属C3クリップ) | 3 | | | 11 | 10 | 3 | | | | | | | | |
| | | 03.9~05.1 | アバント/セダン | 注① | 注① | 注① | | | 注① | 注① | 注① | | | | | | | | |
| | | 05.2~09.4 | アバント/セダン | 注① | 注① | 注① | | | 注① | 注① | 注① | | | | | | | | |
| | | 09.5~16.9 | アバント/セダン | | | | | | | | | | | | | | | | |
| | S5[S5] | 08.2~17.3 | | | | | | | | | | | | | | | | | |
| | S6[S6] | 00.8~04.8 | セダン | 注① | 注① | 注① | | | 注① | 注① | 注① | | | | | | | | |
| | S6[S6] | 06.7~12.7 | アバント/セダン | 注① | 注① | 注① | | | 注① | 注① | 注① | | | | | | | | |
| | | 12.8~19.3 | アバント/セダン | | | | | | | | | | | | | | | | |
| | S7スポーツバック [S7 SPORTBACK] | 12.8~ | | | | | | | | | | | | | | | | | |
| S8[S8] | 01.1~03.10 | | 注① | 10E (付属C3クリップ) | — | | | 注① | 10 | — | | | | | | | | | |
| | 06.7~12.7 | | 注① | 注① | — | | | 注① | 注① | — | | | | | | | | | |
| | 12.8~16.9 | | | | | | | | | | | | | | | | | | |
| SQ5[SQ5] | 13.10~17.9 | | | | | | | | | | | | | | | | | | |
| TT[TT] | 99.10~02.11 | オープン/クーペ | 11E (付属C3クリップ) | 10E (付属C3クリップ) | — | | | 11 | 10 | — | | | | | | | | | |
| | 03.3~06.9 | オープン/クーペ | 注① | 注① | — | | | 注① | 注① | — | | | | | | | | | |
| | 06.10~15.9 | オープン/クーペ | 注① | 注① | — | | | 注① | 注① | — | | | | | | | | | |
| | 15.8~ | オープン/クーペ | 注① | 注① | — | | | 注① | 注① | — | | | | | | | | | |
| TTS[TTS] | 08.9~15.8 | クーペ | 注① | 注① | — | | | 注① | 注① | — | | | | | | | | | |
| オールロードクワトロ [ALLROAD QUATTRO] | 01.2~06.12 | | | 注① | 注① | 2 | | 注① | 注① | 2 | | | | | | | | | |
| BMW | M2[M2] | F87 16.1~ | クーペ | 注① | 注① | — | | 注① | 注① | — | | | | | | | | | |
| | M3[M3] | F80 14.7~ | セダン | 注① | 注① | — | | 注① | 注① | — | | | | | | | | | |
| | M4[M4] | F82 14.7~ | クーペ | 注① | 注① | — | | 注① | 注① | — | | | | | | | | | |
| | Z4[Z4] | E85,E86 03.1~10.4 | オープン/クーペ | 11E (付属C3クリップ) | 注① | — | | | 11 | 注① | — | | | | | | | | |
| | | E89 09.5~17.6 | オープン | 12E (付属C3クリップ) | 10E (付属C3クリップ) | — | | | 12 | 10 | — | | | | | | | | |
| Z8[Z8] | E52 99.10~03.6 | | | 注① | 注① | — | | 注① | 注① | — | | | | | | | | | |

【注意事項】

- ・Uクリップは車両の仕様により記載の番号以外で取り付け可能な場合もあります。事前にワイパーアームのUクリップ部形状をご確認ください。
- ・輸入車のワイパーアーム形状に合わせた複数のUクリップを付属しています(一部除く)。製品のパッケージ裏面をよく読み確実な取り付けを行ってください。
- ・車のパツキにより、ワイパーが車体又はワイパーアームなどに干渉する場合は使用を中止してください。
- ・○×又は○×と記載している場合、現車ワイパーの長さをご確認ください。

- ・フルコン、セミコンシールド車で、ワイパーアーム収納回路の解除機能のある車両は、必ず解除してからご使用ください。
- ・替えゴム交換可能製品は、「シリコートスノー(輸入車対応含む)・スーパーグラファイトスノー」です。「クレフィットスノー、ファインスノー」は替えゴム交換できません。
- ・替えゴム製品をご購入の際は、ご購入前に必ず使用しているゴムの長さをご確認ください。
- ・ワイパーにはウォッシャーノズル用のフックは付いていません。

交換方法
適用表見方

トヨタ
レクサス

日産

ホンダ

三菱

マツダ

スバル

ダイハツ

スズキ

いすゞ

光岡

日野

ロトランス

輸入車

JAN
品番

| | | | | | | | | | | | | | | | | | | | | | | | | | | |
|-------|-------|-----|-----|-----|-----|-----|-----|-----|-----|-----|-----|-----|-----|-----|-----|-----|-----|-----|-----|-----|-----|-----|--------|----|----|----|
| 元号・西暦 | 平成・令和 | H10 | H11 | H12 | H13 | H14 | H15 | H16 | H17 | H18 | H19 | H20 | H21 | H22 | H23 | H24 | H25 | H26 | H27 | H28 | H29 | H30 | H31・R1 | R2 | R3 | R4 |
| 西暦 | 98 | 99 | 00 | 01 | 02 | 03 | 04 | 05 | 06 | 07 | 08 | 09 | 10 | 11 | 12 | 13 | 14 | 15 | 16 | 17 | 18 | 19 | 20 | 21 | 22 | |

総合適用表のため、店舗によりお取り扱いのない製品がありますのでご注意ください。車両のモデルチェンジにかかわらず、仕様変更などにより適用が変わる場合がありますのでご注意ください。本適用表の年式は、車両の製造年式であり車両の登録年式とは異なる場合があります。

| メーカー | 車種名 | 年式 | タイプ/モデル | PIAA製 雪用ワイパー | | | | PIAA製 雪用ワイパー専用 替えゴム | | | | |
|-------------|------------------------------------|--------------------------------|-----------------|-----------------------|-----------------------|-----------------------|----------------|---------------------|------|----|----|----|
| | | | | 運転席側 | 助手席側 | リヤ | 備考 | 運転席側 | 助手席側 | リヤ | | |
| トヨタ | X1[X1] | E84 | 10.4~15.9 | | 注① | 注① | | | 注① | 注① | | |
| | | F48 | 15.10~ | | 注① | 注① | 注① | | 注① | 注① | 注① | |
| 日産 | X2[X2] | F39 | 18.4~ | | 注① | 注① | 注① | | 注① | 注① | 注① | |
| | X3[X3] | E83 | 04.6~11.2 | | 12E (付属C3クリップ) | 8E注④ (付属C3クリップ) | 注① | | 12 | 8 | 注① | |
| F25 | | 11.3~17.9 | | 注① | 注① | 注① | | 注① | 注① | 注① | | |
| G01 | | 17.10~ | | T82 | T7注④ | 注① | | 82 | 7 | 注① | | |
| ホンダ | X4[X4] | F26 | 14.8~18.9 | | 注① | 注① | — | | 注① | 注① | — | |
| | X5[X5] | E53 | 00.10~07.5 | | 注① | 12E (付属C3クリップ) | 注① | | 注① | 12 | 注① | |
| E70 | | 07.6~11.9 | | 注① | 注① | 注① | | 注① | 注① | 注① | | |
| E70 | | 11.10~14.4 | | | | | | | | | | |
| F15 | | 13.11~19.1 | | 81又は81E (付属C1クリップ) | 10又は10E (付属C1クリップ) | 1KT注④ | | 81 | 10 | 1 | | |
| マツダ | X6[X6] | G05 | 19.2~ | | | | | | | | | |
| | | E71 | 08.6~14.7 | | 注① | 注① | 注① | | 注① | 注① | 注① | |
| スバル | 1シリーズ[1 SERIES] E81,E82,E88,E87 | F16 | 14.8~ | | 81又は81E (付属C1クリップ) | 10又は10E (付属C1クリップ) | — | | 81 | 10 | — | |
| | | F20 | 11.9~19.8 | | 注① | 注① | 注① | | 注① | 注① | 注① | |
| ダイハツ | 2シリーズ[2 SERIES] | F22,F23 | 14.2~ | カブリオレ/クーペ | 注① | 注① | | | 注① | 注① | | |
| | | F45 | 14.10~ | アクティブツアラー | 注① | 注① | 注① | | 注① | 注① | 注① | |
| | | F46 | 15.6~ | グランツアラー | 注① | 注① | 注① | | 注① | 注① | 注① | |
| スズキ | 3シリーズ[3 SERIES] | E46 | 98.7~07.1 | カブリオレ/コガネ/セダン/ワゴン | 注① | 注① | 注① | | 注① | 注① | 注① | |
| | | E90,E91 | 05.4~09 | セダン/ワゴン/カブリオレ/クーペ | 注① | 注① | 注① | | 注① | 注① | 注① | |
| | | E90,E91 | 09.~12.8 | セダン/ツーリング | 注① | 注① | 注① | | 注① | 注① | 注① | |
| いすゞ | F30 | F30 | 12.1~19.2 | セダン | 注① | 注① | — | | 注① | 注① | — | |
| | | F31 | 12.9~19.10 | ツーリング | 注① | 注① | 注① | | 注① | 注① | 注① | |
| | | F34 | 13.6~ | グランツアリスモ | 注① | 注① | — | | 注① | 注① | — | |
| | | G20 | 19.3~ | セダン | 注① | 注① | — | | 注① | 注① | — | |
| 光岡 | G21 | G21 | 19.11~ | ツーリング | 注① | 注① | 注① | | 注① | 注① | 注① | |
| | | 4シリーズ[4 SERIES] F32,F33,F36 | F32,F33,F36 | 13.9~ | カブリオレ/クーペ/グランクーペ | 注① | 注① | — | | 注① | 注① | — |
| | | | 5シリーズ[5 SERIES] | E60,E61 | 03.8~10.8 | セダン/ツーリング | 81+SH-10 注⑤ | 12+SH-10 注④ | 注① | | 81 | 12 |
| F10,F11 | 10.3~17.5 | セダン/ツーリング | | 注① | 注① | — | | 注① | 注① | — | | |
| F07 | 10.11~17.5 | グランツアリスモ | | | | | | | | | | |
| 日野 | G30,G31 | G30,G31 | 17.2~ | セダン/ツーリング | 注① | 注① | — | | 注① | 注① | — | |
| | | 6シリーズ[6 SERIES] | E63,E64 | 03.10~11.9 | カブリオレ/クーペ | 81+SH-10 注⑤ | 12+SH-10 | — | | 81 | 12 | — |
| F12,F13 | 11.4~ | | カブリオレ/クーペ | | | | | | | | | |
| 輸入車 | F06 | | F06 | 12.6~ | グランクーペ | | | | | | | |
| | | 7シリーズ[7 SERIES] | E65,E66 | 01.10~09.2 | | 注① | 注① | — | | 注① | 注① | — |
| F01,F02,F04 | 09.3~15.9 | | | | | | | | | | | |

空欄：適用未確認となります。
—：車両に設定がありません。

注①：適用する製品がありません。
注④：純正ワイパーより寸法が短くなります。
注⑤：別売ホルダー「SH-10」を取り付け後、ワイパーが車体と干渉する恐れがあります。
その場合、運転席側のワイパーアームの取り付け位置を干渉しない位置に調整してからご使用ください。

雪用ワイパーの適用は、払拭性能を優先しているため、雨用ワイパーよりも短い長さで適用となっている場合があります。

| | | | | | | | | | | | | | | | | | |
|-----------------------|--------------|------------------|------------------|--------------------------------|-------------|----------------|-------------|----------------|-------------|---------------|-------------------|---------------|-------------------|---------------|---------------|----------------------|----------------------|
| ワイパー・替えゴム 呼番・長さ変換表 | 呼番 長さ(mm) | 1,1K1,1KT 300 | 2,2A,2KV 285★ | 3,3A,3K,3KA,3KT,3KA,T3 340★ | 4,T4 380 | 5,5K,T5 400 | 6,E6 430 | 7,7E,T7 450 | 8,E8 475 | 10,10E 500 | 11,11E,T11 525 | 12,12E 550 | 81,81E,T81 600 | 82,T82 650 | 83,T83 700 | 15KS,15KL,15A 190 | 16KS,16KL,16A 250 |
|-----------------------|--------------|------------------|------------------|--------------------------------|-------------|----------------|-------------|----------------|-------------|---------------|-------------------|---------------|-------------------|---------------|---------------|----------------------|----------------------|

品番一覧表は、裏表紙を参照ください。(★:ファインスノーは長さが異なります。呼番2:280mm、呼番3:330mmとなります)

| メーカー | 車種名 | 年式 | タイプ/モデル | PIAA 製 雪用ワイパー | | | | PIAA製 雪用ワイパー専用 替えゴム | | | |
|-------------------------------|---------------------------------|-------------|-------------|-------------------|---------------------|------------------------|------|---------------------|------|----|------|
| | | | | 運転席側 | 助手席側 | リヤ | 備考 | 運転席側 | 助手席側 | リヤ | |
| BMW | ミニ(MINI) | R50,R52,R53 | 02.3~09.3 | コンバーチブル/ハッチバック | 7E (付属C1クリップ) | 6E (付属C1クリップ) | 注① | | 7 | 6 | 注① |
| | | R56,R57 | 07.2~14.3 | コンバーチブル/ハッチバック | 注① | 注① | 注① | | 注① | 注① | 注① |
| | | F56,F57 | 14.4~ | 3ドア/コンバーチブル | 7又は7E (付属C1クリップ) | 7又は7E 注④ (付属C1クリップ) | 注① | | 7 | 7 | 注① |
| | | F55 | 14.10~ | 5ドア | 7E (付属C1クリップ) | 7E 注④ (付属C1クリップ) | | | 7 | 7 | |
| | ミニクラブマン(MINI CLUBMAN) | R55 | 07.10~15.8 | | 7E (付属C1クリップ) | 7E (付属C1クリップ) | 注① | | 7 | 7 | 注① |
| | | F54 | 15.9~ | | 注① | 注① | 注① | | 注① | 注① | 注① |
| | ミニクーペ(MINI COUPE) | R58 | 11.9~15.2 | | 注① | 注① | — | | 注① | 注① | — |
| | ミニロードスター [MINI ROADSTER] | R59 | 12.1~15.2 | | | | | | | | |
| ミニクロスオーバー [MINI CROSSOVER] | R60 | 11.1~17.1 | | 注① | 注① | 注① | | 注① | 注① | 注① | |
| ミニペースマン [MINI PACEMAN] | R61 | 13.3~ | | | | | | | | | |
| CADILLAC | CTS(CTS) | 03.3~07.12 | | 11E (付属C1クリップ) | 10E (付属C1クリップ) | — | | 11 | 10 | — | |
| | | 08.1~14.3 | | 12E (付属C1クリップ) | 7E (付属C1クリップ) | — | | 12 | 7 | — | |
| | CTSスポーツワゴン [CTS SPORT WAGON] | | 10.2~14.2 | | | | | | | | |
| | DTS(DTS) | | 06.6~10.9 | | | | | | | | |
| | SRX(SRX) | | 03.10~10.8 | | 11E (付属C1クリップ) | 10E (付属C1クリップ) | — | | 11 | 10 | — |
| | STS(STS) | | 04.11~11.1 | | | | | | | | |
| | XLR(XLR) | | 03.10~11.1 | | 8E (付属C1クリップ) | 8E (付属C1クリップ) | 注① | | 8 | 8 | 注① |
| | XTS(XTS) | | 13.1~15.7 | | | | | | | | |
| | エスカレード[ESCALADE] | | 04.1~07.10 | | 注① | 注① | 注① | | 注① | 注① | 注① |
| | | | 07.11~15.2 | | | | | | | | |
| セビル(SEVILLE) | | 97.12~04.10 | | 12E (付属C1クリップ) | 11E (付属C1クリップ) | — | | 12 | 11 | — | |
| ドゥビル(DEVILLE) | | 99.11~06.4 | | 11E (付属C1クリップ) | 11E (付属C1クリップ) | — | | 11 | 11 | — | |
| CHEVROLET | HHR(HHR) | | 06.12~11.11 | | 7E (付属C1クリップ) | 7E (付属C1クリップ) | 注① | | 7 | 7 | 注① |
| | MW(MW) | | 01.1~10.12 | | 10E (付属C1クリップ) | 7E (付属C1クリップ) | 2又は3 | | 10 | 7 | 2又は3 |
| | アバランチ(AVALANCHE) | | 11.6~12.5 | | | | | | | | |
| | インパラ(IMPALA) | | 00~04 | | 11E (付属C1クリップ) | 11E (付属C1クリップ) | — | | 11 | 11 | — |
| | | | 05~ | | | | | | | | |
| | エクスプレス(EXPRESS) | | 04.4~ | | | | | | | | |
| | オプトラ(OPTRA) | | 05.1~07.6 | セダン/ワゴン | 11E (付属C1クリップ) | 7E (付属C1クリップ) | 注① | | 11 | 7 | 注① |
| | カマロ(CAMARO) | | 98~02.10 | クーペ/コンバーチブル | 注① | 注① | — | | 注① | 注① | — |
| | | | 09.12~16.7 | | | | | | | | |
| | キャプティバ(CAPTIVA) | | 11.7~18.12 | | | | | | | | |
| クルーズ(CRUZE) | | 01.11~08.6 | | 8E (付属C1クリップ) | 7E (付属C1クリップ) | 2又は注① | | 8 | 7 | 2 | |
| コルベット(CORVETTE) | | 97.6~05.1 | クーペ/コンバーチブル | 11E (付属C1クリップ) | 11E (付属C1クリップ) | — | | 11 | 11 | — | |
| | | 05.2~14.1 | クーペ/コンバーチブル | 11E (付属C1クリップ) | 11E (付属C1クリップ) | — | | 11 | 11 | — | |
| サバーバン(SUBURBAN) | | 00~05 | | 11E (付属C1クリップ) | 11E (付属C1クリップ) | 注① | | 11 | 11 | 注① | |
| シルバラード(SILVERADO) | | 10.4~12.3 | | 注① | 注① | 注① | | 注① | 注① | 注① | |

【注意事項】

- ・Uクリップは車両の仕様により記載の番号以外で取り付け可能な場合もあります。
- ・事前にワイパーアームのUクリップ部形状をご確認ください。
- ・輸入車のワイパーアーム形状に合わせた複数のUクリップを付属しています(一部除く)。
- ・製品のパッケージ裏面をよく読み確実な取り付けを行ってください。
- ・車のパラッキにより、ワイパーが車体又はワイパーアームなどに干渉する場合は使用を中止してください。
- ・○×又は○×と記載している場合、現車ワイパーの長さをご確認ください。

- ・フルコン、セミコンシールド車で、ワイパーアーム収納回路の解除機能のある車両は、必ず解除してからご使用ください。
- ・替えゴム交換可能製品は、「シリコートスノー(輸入車対応含む)・スーパーグラファイトスノー」です。「クレフィットスノー、ファインスノー」は替えゴム交換できません。
- ・替えゴム製品をご購入の際は、ご購入前に必ず使用しているゴムの長さをご確認ください。
- ・ワイパーにはウォッシャーハイブ用のフックは付いていません。

交換方法
適用表見方

トヨタ
レクサス

日産

ホンダ

三菱

マツダ

スバル

ダイハツ

スズキ

いすゞ

光岡

日野

日野

輸入車

JAN

| | | | | | | | | | | | | | | | | | |
|-----------------------|--------------|----------------|------------------|--------------------------------|-------------|----------------|-------------|----------------|-------------|---------------|-------------------|---------------|-------------------|---------------|---------------|----------------------|----------------------|
| ワイパー・替えゴム 呼番・長さ変換表 | 呼番 長さ(mm) | 1,1K,1K 300 | 2,2A,2KV 285★ | 3,3A,3K,3KA,3KT,3KA,T3 340★ | 4,T4 380 | 5,5K,T5 400 | 6,6E 430 | 7,7E,T7 450 | 8,8E 475 | 10,10E 500 | 11,11E,T11 525 | 12,12E 550 | 81,81E,T81 600 | 82,T82 650 | 83,T83 700 | 15KS,15KL,15A 190 | 16KS,16KL,16A 250 |
|-----------------------|--------------|----------------|------------------|--------------------------------|-------------|----------------|-------------|----------------|-------------|---------------|-------------------|---------------|-------------------|---------------|---------------|----------------------|----------------------|

品番一覧表は、裏表紙を参照ください。(★:ファインスノーは長さが異なります。呼番2:280mm、呼番3:330mmとなります)

| メーカー | 車種名 | 年式 | タイプ/モデル | PIAA製 雪用ワイパー | | | | PIAA製 雪用ワイパー専用 替えゴム | | | | | | | | | |
|----------------|---|------------|---------|------------------|-----------------------|----------------------|----|---------------------|------|----|----|--|--|--|--|--|--|
| | | | | 運転席側 | 助手席側 | リヤ | 備考 | 運転席側 | 助手席側 | リヤ | | | | | | | |
| DS | DS3[DS3] | 14.6~ | | | | | | | | | | | | | | | |
| | DS4[DS4] | 14.6~18.11 | | | | | | | | | | | | | | | |
| | DS5[DS5] | 14.6~18.11 | | | | | | | | | | | | | | | |
| | DS7クロスバック[DS7 CROSSBACK] | 18.7~ | | | 注① | 注① | 注① | | 注① | 注① | 注① | | | | | | |
| DODGE | JC[Jc] | 09.1~11.3 | | | | | | | | | | | | | | | |
| | アベンジャー[AVENGER] | 07.6~10.10 | | | | | | | | | | | | | | | |
| | キャリバー[CALIBER] | 07.6~10.5 | | | | | | | | | | | | | | | |
| | ダコタ[DAKOTA] | 01 | | | 注① | 注① | — | | 注① | 注① | — | | | | | | |
| | | 02~05 | | | 10E (付属C4クリップ) | 10E (付属C4クリップ) | — | | 10 | 10 | — | | | | | | |
| | チャージャー[CHARGER] | 07.6~10.10 | | | 12E (付属C1クリップ) | 11E (付属C1クリップ) | — | | 12 | 11 | — | | | | | | |
| | デュランゴ[DURANGO] | 98~00 | | | 注① | 注① | — | | 注① | 注① | — | | | | | | |
| | | 01 | | | 11E (付属C4クリップ) | 10E (付属C4クリップ) | — | | 11 | 10 | — | | | | | | |
| | | 02~03 | | | 11E (付属C4クリップ) | 10E (付属C4クリップ) | — | | 11 | 10 | — | | | | | | |
| | | 04~05 | | | 81E (付属C4クリップ) | 10E (付属C4クリップ) | — | | 81 | 10 | — | | | | | | |
| ナイトロ[NITRO] | 07.6~12.8 | | | 8E (付属C1クリップ) | 8E (付属C1クリップ) | 注① | | 8 | 8 | 注① | | | | | | | |
| FIAT | グランデプント[GRANDE PUNTO] | 06.6~10.6 | | | | | | | | | | | | | | | |
| | パンダ[PANDA] | 04.7~12.4 | | | 12E (付属C3クリップ) | 注① | 注① | | 12 | 注① | 注① | | | | | | |
| | | 13.6~ | | | | | | | | | | | | | | | |
| | プント[PUNTO] | 00.6~06.5 | | | 11E (付属C1クリップ) | 6E (付属C1クリップ) | 注① | | 11 | 6 | 注① | | | | | | |
| | ムルティプラ[MULTIPLA] | 03.4~04.11 | | | 注① | 11E (付属C1クリップ) | 注① | | 注① | 11 | 注① | | | | | | |
| | 500[500] | 08.3~ | | | 注① | 注① | 注① | | 注① | 注① | 注① | | | | | | |
| FORD | 500X[500X] | 15.10~ | | | 注① | 注① | 注① | | 注① | 注① | 注① | | | | | | |
| | F-150[F-150] | 99~05 | | | 10E (付属C1クリップ) | 10E (付属C1クリップ) | — | | 10 | 10 | — | | | | | | |
| | Ka[KA] | 99.1~01.1 | | | 7E (付属C1クリップ) | 5 | 注① | | 7 | 5 | 注① | | | | | | |
| | イクシオン[IXION] | 99.5~01.12 | | | | | | | | | | | | | | | |
| | エクスプローラー[EXPLORER] | 98~01.7 | | | 6E(付属C1クリップ) 又は注① | 6E(付属C1クリップ) 又は注① | 注① | | 6 | 6 | 注① | | | | | | |
| | | 01.8~04 | | | 12E (付属C1クリップ) | 12E (付属C1クリップ) | 4 | | 12 | 12 | 4 | | | | | | |
| | | 05~11.4 | | | 8E (付属C1クリップ) | 8E (付属C1クリップ) | 4 | | 8 | 8 | 4 | | | | | | |
| | | 11.5~16.12 | | | | | | | | | | | | | | | |
| | エクスプローラースポーツトラック [EXPLORER SPORT TRAC] | 07.6~11.10 | | | 8E (付属C1クリップ) | 8E (付属C1クリップ) | — | | 8 | 8 | — | | | | | | |
| | エクスペディション [EXPEDITION] | 99~05 | | | 8E (付属C1クリップ) | 8E (付属C1クリップ) | — | | 8 | 8 | — | | | | | | |
| | エコスポーツ[ECO SPORT] | 14.5~16.12 | | | 12又は12E (付属C1クリップ) | 5 | 2 | | 12 | 5 | 2 | | | | | | |
| | エコラインバン [ECONOLINE VAN] | 98~05 | | | 8E (付属C1クリップ) | 8E (付属C1クリップ) | — | | 8 | 8 | — | | | | | | |
| エスケープ[ESCAPE] | 00.12~03 | | | 8E (付属C1クリップ) | 7E (付属C1クリップ) | 2 | | 8 | 7 | 2 | | | | | | | |
| | 04~06.5 | | | 8E (付属C1クリップ) | 6E (付属C1クリップ) | 注① | | 8 | 6 | 注① | | | | | | | |
| | 06.6~13.9 | | | 8E (付属C1クリップ) | 8E (付属C1クリップ) | 2 | | 8 | 8 | 2 | | | | | | | |
| ギャラクシー[GALAXY] | 98.1~99.12 | | | 注① | 注① | 4 | | 注① | 注① | 4 | | | | | | | |

【注意事項】

- ・Uクリップは車両の仕様により記載の番号以外で取り付け可能な場合もあります。事前にワイパーアームのUクリップ部形状をご確認ください。
- ・輸入車のワイパーアーム形状に合わせた複数のUクリップを付属しています(一部除く)。
- ・製品のパッケージ裏面をよく読み確実な取り付けを行ってください。
- ・車のパツキにより、ワイパーが車体又はワイパーアームなどに干渉する場合は使用を中止してください。
- ・○又は○と記載している場合、現車ワイパーの長さをご確認ください。

- ・フルコン、セミコンシールド車で、ワイパーアーム収納回路の解除機能のある車両は、必ず解除させてからご使用ください。
- ・替えゴム交換可能製品は、「シリコートスノー(輸入車対応含む)・スーパーグラファイトスノー」です。「クレフィットスノー、ファインスノー」は替えゴム交換できません。
- ・替えゴム製品をご購入の際は、ご購入前に必ず使用しているゴムの長さをご確認ください。
- ・ワイパーにはウォッシャーハイブ用のフックは付いていません。

交換方法
適用表見方

トヨタ
レクサス

日産

ホンダ

三菱

マツダ

スバル

ダイハツ

スズキ

いすゞ

光岡

日野

日産

輸入車

JAN

| | | | | | | | | | | | | | | | | | | | | | | | | | | |
|-------|-------|-----|-----|-----|-----|-----|-----|-----|-----|-----|-----|-----|-----|-----|-----|-----|-----|-----|-----|-----|-----|-----|--------|----|----|----|
| 元号・西暦 | 平成・令和 | H10 | H11 | H12 | H13 | H14 | H15 | H16 | H17 | H18 | H19 | H20 | H21 | H22 | H23 | H24 | H25 | H26 | H27 | H28 | H29 | H30 | H31-R1 | R2 | R3 | R4 |
| 西暦 | 西暦 | 98 | 99 | 00 | 01 | 02 | 03 | 04 | 05 | 06 | 07 | 08 | 09 | 10 | 11 | 12 | 13 | 14 | 15 | 16 | 17 | 18 | 19 | 20 | 21 | 22 |

総合適用表のため、店舗によりお取り扱いのない製品がありますのでご注意ください。車両のモデルチェンジにかかわらず、仕様変更などにより適用が変わる場合がありますのでご注意ください。本適用表の年式は、車両の製造年式であり車両の登録年式とは異なる場合があります。

| メーカー | 車種名 | 年式 | タイプ/モデル | PIAA製 雪用ワイパー | | | | PIAA製 雪用ワイパー専用 替えゴム | | | |
|-----------------|-----------------------------|-------------|-------------------|-----------------------|-----------------------|-------------------|------------------------|---------------------|------|----|----|
| | | | | 運転席側 | 助手席側 | リヤ | 備考 | 運転席側 | 助手席側 | リヤ | |
| FORD | クーガ[KUGA] | 10.10~13.8 | | 注① | 注① | 注① | | 注① | 注① | 注① | |
| | フィエスタ[FIESTA] | 04.4~ | | 11E (付属C1クリップ) | 4 | 注① | | 11 | 4 | 注① | |
| | フォーカス[FOCUS] | 00.3~05.7 | ハッチバック/ワゴン | 11E (付属C1クリップ) | 7E (付属C1クリップ) | 3 | | 11 | 7 | 3 | |
| | | 05.8~13.2 | ハッチバック | 注① | 注① | 注① | | 注① | 注① | 注① | |
| | | 13.4~ | | | | | | | | | |
| | フォーカスC-MAX [FOCUS C-MAX] | 06.5~13.2 | | 注① | 注① | 注① | | 注① | 注① | 注① | |
| | マスタング[MUSTANG] | 99.~06.5 | クーペ/コンバーチブル | 8E (付属C1クリップ) | 8E (付属C1クリップ) | — | | 8 | 8 | — | |
| | | 06.6~14.10 | クーペ/コンバーチブル | 12E(付属C1クリップ) 又は注① | 10E(付属C1クリップ) 又は注① | — | 純正フラットワイパー 装着車は適用不可 | 12 | 10 | — | |
| | | 14.11~16.12 | | | | | | | | | |
| モンデオ[MONDEO] | 01.4~ | セダン/ワゴン | 11E (付属C3クリップ) | 8E (付属C3クリップ) | 注① | | 11 | 8 | 注① | | |
| GMC | エンボイ[ENVOY] | 98.~00 | | | | | | | | | |
| | | 02.~03 | | | | | | | | | |
| | | 04.~05 | | | | | | | | | |
| | シエラ[SIERRA] | 99.~05 | | | | | | | | | |
| ユーコン[YUKON] | 00.~05 | | 11E (付属C1クリップ) | 11E (付属C1クリップ) | 4 | | 11 | 11 | 4 | | |
| | ユーコンデナリ[YUKON DENALI] | 01.~05 | | | | | | | | | |
| HUMMER | H2[H2] | 03.2~10.2 | | 6E (付属C1クリップ) | 6E (付属C1クリップ) | 注① | | 6 | 6 | 注① | |
| | H3[H3] | 05.6~10.2 | | 6E (付属C1クリップ) | 5 | 2 | | 6 | 5 | 2 | |
| HYUNDAI | i30[i30] | 08.7~10.6 | ハッチバック | | | | | | | | |
| | JM[JM] | 04.9~10.6 | | | | | | | | | |
| | TB[TB] | 02.10~09.11 | | 12E (付属C1クリップ) | 3 | 2 | | 12 | 3 | 2 | |
| | XG[XG] | 01.5~05.12 | | 12E (付属C1クリップ) | 10E (付属C1クリップ) | — | | 12 | 10 | — | |
| | アクセント[ACCENT] | 99.~05 | | | | | | | | | |
| 05.~ | | | | | | | | | | | |
| アトス[ATOS] | 99.~ | | | 8E (付属C1クリップ) | 4 | 10E (付属C1クリップ) | | 8 | 4 | 10 | |
| | エラントラ[ELANTRA] | 01.1~09.5 | セダン/ハッチバック | | | | | | | | |
| | | クーペ[COUPE] | 02.4~09.6 | | 12E (付属C1クリップ) | 7E (付属C1クリップ) | 10E (付属C1クリップ) | | 12 | 7 | 10 |
| | グレンジャー[GRANDEUR] | 06.1~10.6 | | 81E (付属C1クリップ) | 10E (付属C1クリップ) | — | | 81 | 10 | — | |
| サンタフェ[SANTA FE] | 01.1~04.8 | | 11E (付属C1クリップ) | 8E (付属C1クリップ) | 注① | | 11 | 8 | 注① | | |
| | 05.~ | | 12E (付属C1クリップ) | 12E (付属C1クリップ) | 2 | | 12 | 12 | 2 | | |
| ソナタ[SONATA] | 99.~05.8 | | 11E (付属C1クリップ) | 8E (付属C1クリップ) | — | | 11 | 8 | — | | |
| | 05.9~09.11 | | | | | | | | | | |
| | トラジェ[TRAJET] | 01.1~03.12 | | 81E (付属C1クリップ) | 11E (付属C1クリップ) | 4 | | 81 | 11 | 4 | |
| JAGUAR | Eペース[E PACE] | 18.2~ | | | | | | | | | |
| | Fタイプ[F TYPE] | 13.5~ | | | | | | | | | |
| | Fペース[F PACE] | 15.11~ | | 注① | 注① | 注① | | 注① | 注① | 注① | |
| | Iペース[I PACE] | 18.9~ | | | | | | | | | |

空欄：適用未確認となります。注①：適用する製品がありません。
 —：車両に設定がありません。注②：ワイパーが、ワイパーアームまたは車体に干渉するため適用不可。
 注③：ワイパーが、ワイパーアームまたは車体に干渉するため適用不可。
 注④：純正ワイパーより寸法が短くなります。
 注⑤：拭き残しが発生するため適用不可。

雪用ワイパーの適用は、払拭性能を優先しているため、
 雨用ワイパーよりも短い長さで適用となっている場合があります。

| | | | | | | | | | | | | | | | | | |
|-----------------------|--------------|-----------------|------------------|--------------------------------|-------------|----------------|-------------|----------------|-------------|---------------|-------------------|---------------|-------------------|---------------|---------------|----------------------|----------------------|
| ワイパー・替えゴム 呼番・長さ交換表 | 呼番 長さ(mm) | 1.1K,1KT 300 | 2.2A,2KV 285★ | 3.3A,3K,3KA,3KT,3KA,T3 340★ | 4,T4 380 | 5.5K,T5 400 | 6.6E 430 | 7.7E,T7 450 | 8.8E 475 | 10.10E 500 | 11.11E,T11 525 | 12.12E 550 | 81.81E,T81 600 | 82,T82 650 | 83,T83 700 | 15KS,15KL,15A 190 | 16KS,16KL,16A 250 |
|-----------------------|--------------|-----------------|------------------|--------------------------------|-------------|----------------|-------------|----------------|-------------|---------------|-------------------|---------------|-------------------|---------------|---------------|----------------------|----------------------|

品番一覧表は、裏表紙を参照ください。(★:ファインスノーは長さが異なります。呼番2:280mm、呼番3:330mmとなります)

| メーカー | 車種名 | 年式 | タイプ/モデル | PIAA 製 雪用ワイパー | | | | PIAA製 雪用ワイパー専用 替えゴム | | | |
|------------------------------------|--------------------------------------|-------------|-------------|-----------------------|-----------------------|---------|----|------------------------|------|-----|---|
| | | | | 運転席側 | 助手席側 | リヤ | 備考 | 運転席側 | 助手席側 | リヤ | |
| JAGUAR | Sタイプ[S TYPE] | 99.6~08.4 | | 11E (付属C1クリップ) | 11E (付属C1クリップ) | — | | 11 | 11 | — | |
| | | 02~08.4 | | 12E (付属C4クリップ) | 7E (付属C4クリップ) | — | | 12 | 7 | — | |
| | Xタイプ[X TYPE] | 01.9~10.6 | エステート/セダン | 12E (付属C3クリップ) | 7E (付属C3クリップ) | 注① | | 12 | 7 | 注① | |
| | XF[XF] | 07.11~15.9 | | | | | | | | | |
| | XJ[XJ] | 03.5~09.6 | | | 注① | 注① | — | | 注① | 注① | — |
| | XK[XK] | 06.7~15.5 | クーペ/コンバーチブル | | | | | | | | |
| JEEP | グランドチェロキー [GRAND CHEROKEE] | 99.5~05.6 | | 11E (付属C4クリップ) | 11E (付属C4クリップ) | 注① | | 11 | 11 | 注① | |
| | | 05.7~11.2 | | 11E (付属C1クリップ) | 11E (付属C1クリップ) | 注① | | 11 | 11 | 注① | |
| | | 11.3~13.10 | | 12E (付属C1クリップ) | 11E (付属C1クリップ) | 注① | | 12 | 11 | 注① | |
| | | 13.11~ | | 12又は12E (付属C1クリップ) | 11又は11E (付属C1クリップ) | 16KS 注④ | | 12 | 11 | 16A | |
| | コマンダー[COMMANDER] | 06.5~10.4 | | | | | | | | | |
| | コンパス[COMPASS] | 12.3~17.11 | | 12又は12E (付属C1クリップ) | 10又は10E (付属C1クリップ) | 注③ | | 12 | 10 | 注① | |
| | | 17.12~ | | 81又は81E (付属C1クリップ) | 7又は7E (付属C1クリップ) | 16KS | | 81 | 7 | 16A | |
| | チェロキー[CHEROKEE] | 97~01.9 | | 7E(付属C1クリップ) 又は注① | 7E(付属C1クリップ) 又は注① | 2 | | 7 | 7 | 2 | |
| | | 01.10~08.5 | | 8E (付属C1クリップ) | 8E (付属C1クリップ) | 注① | | 8 | 8 | 注① | |
| | | 08.6~13.4 | | 8E (付属C1クリップ) | 8E (付属C1クリップ) | 注① | | 8 | 8 | 注① | |
| | | 14.5~ | | 82 | 7 | 3KT 注④ | | 82 | 7 | 3 | |
| | パトリオット[PATRIOT] | 07.8~13.5 | | 11E (付属C1クリップ) | 11E (付属C1クリップ) | 注① | | 11 | 11 | 注① | |
| | ラングラー[WRANGLER] | 07.3~18.10 | | 4 | 4 | — | | 4 | 4 | — | |
| | | 18.11~ | | 5 | 5 | 注⑥ | | 5 | 5 | 注① | |
| レネゲード[RENEGADE] | 15.9~ | | 注① | 注① | 注① | | 注① | 注① | 注① | | |
| LANCIA | イプシロン[YPSILON] | 02~12.11 | | | | | | | | | |
| | リブラ[LYBRA] | 99~ | | 注① | 10E | | | 注① | 10 | | |
| LAND ROVER | ディスカバリー3[DISCOVERY 3] | 05.5~09.11 | | 注① | 注① | 注① | | 注① | 注① | 注① | |
| | ディスカバリー4[DISCOVERY 4] | 09.12~ | | | | | | | | | |
| | ディフェンダー[DEFENDER] | 02.4~ | | 注① | 注① | 注① | | 注① | 注① | 注① | |
| | フリーランダー[FREELANDER] | 01.2~07.4 | | 12E (付属C1クリップ) | 8E (付属C1クリップ) | 注① | | 12 | 8 | 注① | |
| | フリーランダー2[FREELANDER 2] | 07.6~ | | 注① | 注① | 2 | | 注① | 注① | 2 | |
| | レンジローバー[RANGE ROVER] | 02.7~08.2 | | 注① | 注① | 注① | | 注① | 注① | 注① | |
| | レンジローバースポーツ [RANGE ROVER SPORT] | 06.1~ | | 注① | 注① | 注① | | 注① | 注① | 注① | |
| | レンジローバーイヴォーク [RANGE ROVER EVOQUE] | 12.3~19.9 | クーペ含む | 注① | 注① | 注① | | 注① | 注① | 注① | |
| レンジローバーヴォーグ [RANGE ROVER VOGUE] | 08.3~13.2 | | | | | | | | | | |
| LINCOLN | LS[LS] | 99.10~02.10 | | 12E (付属C1クリップ) | 7E (付属C1クリップ) | — | | 12 | 7 | — | |
| | MKX[MKX] | 08.9~ | | | | | | | | | |
| | コンチネンタル[CONTINENTAL] | 98~03.7 | | 12E (付属C3クリップ) | 8E (付属C3クリップ) | — | | 12 | 8 | — | |
| | タウンカー[TOWN-CAR] | 98.12~ | | | | | | | | | |

- 【注意事項】
- ・Uクリップは車両の仕様により記載の番号以外で取り付け可能な場合もあります。
 - ・事前にワイパーアームのUクリップ部形状をご確認ください。
 - ・輸入車のワイパーアーム形状に合わせた複数のUクリップを付属しています(一部除く)。
 - ・製品のパッケージ裏面をよく読み確実な取り付けを行ってください。
 - ・車のバラッキにより、ワイパーが車体又はワイパーアームなどに干渉する場合は使用を中止してください。
 - ・○又は○と記載している場合、現車ワイパーの長さをご確認ください。

- ・フルコン、セミコンシールド車で、ワイパーアーム収納回路の解除機能のある車両は、必ず解除させてからご使用ください。
- ・替えゴム交換可能製品は、「シリコートスノー(輸入車対応含む)・スーパーグラファイトスノー」です。「クレフィットスノー、ファインスノー」は替えゴム交換できません。
- ・替えゴム製品をご購入の際は、ご購入前に必ず使用しているゴムの長さをご確認ください。
- ・ワイパーにはウォッシャーハイブ用のフックは付いていません。

交換方法
適用表見方

トヨタ
レクサス

日産

ホンダ

三菱

マツダ

スバル

ダイハツ

スズキ

いすゞ

光岡

日野

日産

輸入車

JAN
品番

| | | | | | | | | | | | | | | | | | | | | | | | | | | |
|-------|-------|-----|-----|-----|-----|-----|-----|-----|-----|-----|-----|-----|-----|-----|-----|-----|-----|-----|-----|-----|-----|-----|--------|----|----|----|
| 元号・西暦 | 平成・令和 | H10 | H11 | H12 | H13 | H14 | H15 | H16 | H17 | H18 | H19 | H20 | H21 | H22 | H23 | H24 | H25 | H26 | H27 | H28 | H29 | H30 | H31・R1 | R2 | R3 | R4 |
| 換算表 | 西暦 | 98 | 99 | 00 | 01 | 02 | 03 | 04 | 05 | 06 | 07 | 08 | 09 | 10 | 11 | 12 | 13 | 14 | 15 | 16 | 17 | 18 | 19 | 20 | 21 | 22 |

総合適用表のため、店舗により取り扱いのない製品がありますのでご注意ください。車両のモデルチェンジにかかわらず、仕様変更などにより適用が変わる場合がありますのでご注意ください。本適用表の年式は、車両の製造年式であり車両の登録年式とは異なる場合があります。

| メーカー | 車種名 | 年式 | タイプ/モデル | PIAA 製 雪用ワイパー | | | | PIAA製 雪用ワイパー専用 替えゴム | | | | |
|---------|-------------------|----------------|----------------|-------------------|-------------------|-------------------|----|---------------------|--------|----|----|----|
| | | | | 運転席側 | 助手席側 | リヤ | 備考 | 運転席側 | 助手席側 | リヤ | | |
| LINCOLN | ナビゲーター[NAVIGATOR] | 06 ~08.4 | | 10E (付属C1クリップ) | 10E (付属C1クリップ) | 6E (付属C1クリップ) | | 10 | 10 | 6 | | |
| | | 08.5~ | | | | | | | | | | |
| 日産 | Aクラス[A CLASS] | W168 | 98.9~05.1 | | 12E (付属C2クリップ) | 10E (付属C2クリップ) | 注① | | 12 | 10 | 注① | |
| | | W169 | 05.2~08 | | 注① | 注① | 注① | | 注① | 注① | 注① | |
| | | W169 | 08. ~12.12 | | | | | | | | | |
| | ホンダ | W176 | 12.11~18.9 | | 注① | 注① | 注① | | 注① | 注① | 注① | |
| | | | W177 | 18.10~ | ハッチバック | 注① | 注① | 注① | | 注① | 注① | 注① |
| | | | V177 | 19.7~ | セダン | 注① | 注① | — | | 注① | 注① | — |
| 三菱 | Bクラス[B CLASS] | W245 | 06.1~08 | | 注① | 注① | 注① | | 注① | 注① | 注① | |
| | | W245 | 08. ~12.3 | | | | | | | | | |
| | | W246 | 12.4~19.5 | | 注① | 注① | 注① | | 注① | 注① | 注① | |
| | | W247 | 19.6~ | | | | | | | | | |
| マツダ | Cクラス[C CLASS] | CLS,W203 | 00.9~03 | クーペ/セダン/ワゴン | 注① | 注① | 3 | | 注① | 注① | 3 | |
| | | CLS,W203 | 03 ~08.3 | クーペ/セダン/ワゴン | 注① | 注① | 3 | | 注① | 注① | 3 | |
| | | S,W204 | 07.6~11.4 | セダン/ワゴン | 注① | 注① | 注① | | 注① | 注① | 注① | |
| | | S,W204 | 09.2~12.12 | セダン/ワゴン | 注① | 注① | 注① | | 注① | 注① | 注① | |
| | | C,S,W204 | 11.5~15.3 | クーペ/セダン/ワゴン | 注① | 注① | 注① | | 注① | 注① | 注① | |
| | | A,C,S,W205 | 14.7~ | クーペ/セダン/ワゴン/カブリオレ | 注① | 注① | 注① | | 注① | 注① | 注① | |
| スバル | Mercedes-Benz | GL[GL CLASS] | C215 | 99.10~06.10 | | 注① | 注① | — | | 注① | 注① | — |
| | | | C216 | 06.11~ | | 注① | 注① | — | | 注① | 注① | — |
| | | CLA[CLA CLASS] | C,X117 | 13.7~ | クーペ/シューティングブレーク | 注① | 注① | 注① | | 注① | 注① | 注① |
| | | CLK[CLK CLASS] | A,C208 | 97.9~03.4 | カブリオレ/クーペ | 注① | — | — | ワンアーム車 | 注① | — | — |
| | | | A,C209 | 02.4~10.3 | カブリオレ/クーペ | 注① | 注① | — | | 注① | 注① | — |
| | | ダイハツ | CLS[CLS CLASS] | C219 | 05.2~11.5 | | 注① | 注① | — | | 注① | 注① |
| C,X218 | 11.2~18.6 | | | クーペ/シューティングブレーク | | | | | | | | |
| スズキ | Eクラス[E CLASS] | S,W211 | 02.6~10.1 | セダン/ワゴン | 注① | 注① | 注① | | 注① | 注① | 注① | |
| | | C207,S,W212 | 09.5~14.2 | クーペ/セダン/ワゴン | 注① | 注① | — | | 注① | 注① | — | |
| | | C207,S,W212 | 13.1~17.4 | クーペ/セダン/ワゴン | 注① | 注① | | | 注① | 注① | | |
| | | A,C238,S,W213 | 16.7~ | カブリオレ/クーペ/セダン/ワゴン | 注① | 注① | 注① | | 注① | 注① | 注① | |
| いすゞ | Gクラス[G CLASS] | W463 | 18.6~ | | 注① | 注① | 注① | | 注① | 注① | 注① | |
| | | | | | | | | | | | | |
| 光岡 | JCR | GL[GL] | X164 | 06.10~13.3 | | 注① | 注① | 注① | | 注① | 注① | 注① |
| | | | X166 | 13.4~ | | | | | | | | |
| | | GLA[GLA] | X156 | 14.5~ | | 注① | 注① | 注① | | 注① | 注① | 注① |
| | | | X253 | 16.2~ | | 注① | 注① | 注① | | 注① | 注① | 注① |
| | | GLB[GLB] | X247 | 20.6~ | | 注① | 注① | 注① | | 注① | 注① | 注① |
| | | GLC[GLC] | X253 | 16.2~ | | 注① | 注① | 注① | | 注① | 注① | 注① |
| 日野 | 輸入車 | GLE[GLE] | W166 | 15.10~19.9 | | 注① | 注① | — | | 注① | 注① | — |
| | | | | | | | | | | | | |

空欄：適用未確認となります。 注①：適用する製品がありません。
 —：車両に設定がありません。

雪用ワイパーの適用は、払拭性能を優先しているため、
 雨用ワイパーよりも短い長さで適用となっている場合があります。

| | | | | | | | | | | | | | | | | | |
|-----------------------|--------------|-----------------|------------------|--------------------------------|-------------|----------------|-------------|----------------|-------------|---------------|-------------------|---------------|-------------------|---------------|---------------|---------------------|---------------------|
| ワイパー・替えゴム 呼番・長さ変換表 | 呼番 長さ(mm) | 1.1K,1KT 300 | 2.2A,2KV 285★ | 3.3A,3K,3KA,3KT,3KA,T3 340★ | 4.T4 380 | 5.5K,T5 400 | 6.6E 430 | 7.7E,T7 450 | 8.8E 475 | 10.10E 500 | 11.11E,T11 525 | 12.12E 550 | 81.81E,T81 600 | 82.T82 650 | 83.T83 700 | 15K,15KL,15A 190 | 16K,16KL,16A 250 |
|-----------------------|--------------|-----------------|------------------|--------------------------------|-------------|----------------|-------------|----------------|-------------|---------------|-------------------|---------------|-------------------|---------------|---------------|---------------------|---------------------|

品番一覧表は、裏表紙を参照ください。(★:ファインスノーは長さが異なります。呼番2:280mm、呼番3:330mmとなります)

| メーカー | 車種名 | 年式 | タイプ/モデル | PIAA製 雪用ワイパー | | | | PIAA製 雪用ワイパー専用 替えゴム | | | | | | | | | | |
|--------------------------------|--------------------|-------------|-----------------------|-------------------|-------------------|-------------------|----|---------------------|------|----|----|--|--|--|--|--|--|--|
| | | | | 運転席側 | 助手席側 | リヤ | 備考 | 運転席側 | 助手席側 | リヤ | | | | | | | | |
| Mercedes-Benz | GLK[GLK] | X204 | 08.10~14.1 | | | | | | | | | | | | | | | |
| | | X204 | 14.2~ | | | | | | | | | | | | | | | |
| | GLS[GLS] | X166 | 16.4~20.2 | | 注① | 注① | 注① | | 注① | 注① | 注① | | | | | | | |
| | | X166 | 20.3~ | | | | | | | | | | | | | | | |
| | Mクラス[M CLASS] | W163 | 98.8~05.9 | | 12E (付属C3クリップ) | 11E (付属C3クリップ) | 5 | | 12 | 11 | 5 | | | | | | | |
| | | W164 | 05.10~12.5 | | 注① | 注① | 注① | | 注① | 注① | 注① | | | | | | | |
| | | W166 | 12.6~15.9 | | 注① | 注① | 注① | | 注① | 注① | 注① | | | | | | | |
| | Rクラス[R CLASS] | W251 | 06.3~ | | 注① | 注① | 注① | | 注① | 注① | 注① | | | | | | | |
| | Sクラス[S CLASS] | W220 | 98.11~00 | | 注① | 注① | — | | 注① | 注① | — | | | | | | | |
| | | W220 | 01~05.9 | | 注① | 注① | — | | 注① | 注① | — | | | | | | | |
| | | W221 | 05.10~13.9 | | 注① | 注① | — | | 注① | 注① | — | | | | | | | |
| | | W222 | 13.10~ | | 注① | 注① | — | | 注① | 注① | — | | | | | | | |
| | SL[SL CLASS] | R230 | 01.10~12.2 | | 注① | 注① | — | | 注① | 注① | — | | | | | | | |
| | | R231 | 12.3~ | | | | | | | | | | | | | | | |
| | SLK[SLK CLASS] | R170 | 97.1~04.8 | | 11E (付属C3クリップ) | 11E (付属C3クリップ) | — | | 11 | 11 | — | | | | | | | |
| | | R171 | 04.9~11.4 | | 注① | 注① | — | | 注① | 注① | — | | | | | | | |
| | R172 | 11.5~16.6 | | 注① | 注① | — | | 注① | 注① | — | | | | | | | | |
| SLRマクラーレン[SLR McLaren] C199 | 04.10~ | クーペ/ロードスター | | | | | | | | | | | | | | | | |
| Vクラス[V CLASS] | W638 | 98.6~03.9 | | 注① | 注① | 7E (付属C1クリップ) | | 注① | 注① | 7 | | | | | | | | |
| | W639 | 06.11~15.9 | | 注① | 注① | 注① | | 注① | 注① | 注① | | | | | | | | |
| バネオ[VANEO] | W414 | 03.10~ | | 12E (付属C2クリップ) | 10E (付属C2クリップ) | 注① | | 12 | 10 | 注① | | | | | | | | |
| ピアノ[VIANO] | W639 | 03.10~06.10 | | 注① | 注① | 3 | | 注① | 注① | 3 | | | | | | | | |
| OPEL | アストラ[ASTRA] | 98.7~ | 加積/クーペ/セダン/ハッチバック/ワゴン | 8E (付属C3クリップ) | 6E (付属C3クリップ) | 注① | | 8 | 6 | 注① | | | | | | | | |
| | | 04.11~06.12 | ハッチバック/ワゴン | 注① | 注① | 注① | | 注① | 注① | 注① | | | | | | | | |
| | ヴィータ[VITA] | 01.3~04.3 | | 8E (付属C1クリップ) | 6E (付属C1クリップ) | — | | 8 | 6 | — | | | | | | | | |
| | ザフィーラ[ZAFIRA] | 00.4~01.12 | | 12E (付属C3クリップ) | 12E (付属C3クリップ) | 注① | | 12 | 12 | 注① | | | | | | | | |
| | | 06.1~06.12 | | 注① | 注① | 注① | | 注① | 注① | 注① | | | | | | | | |
| | シグナム[SIGNUM] | 03.12~06.12 | | 12E (付属C3クリップ) | 7E (付属C3クリップ) | — | | 12 | 7 | — | | | | | | | | |
| | スピードスター[SPEEDSTER] | 03.1~03.6 | | | | | | | | | | | | | | | | |
| | ベクトラ[VECTRA] | 02.7~06.12 | セダン/ワゴン/GTS | 12E (付属C3クリップ) | 7E (付属C3クリップ) | 注① | | 12 | 7 | 注① | | | | | | | | |
| メリーバ[MERIVA] | 04.3~06.12 | | 12E (付属C3クリップ) | 12E (付属C3クリップ) | 注① | | 12 | 12 | 注① | | | | | | | | | |
| PEUGEOT | RCZ[RCZ] | 10.7~ | | 注① | 注① | — | | 注① | 注① | — | | | | | | | | |
| | 1007[1007] | 06.3~08 | | 81E (付属C4クリップ) | 6E (付属C4クリップ) | 注① | | 81 | 6 | 注① | | | | | | | | |
| | 206[206] | 99.5~07.3 | ハッチバック | 8E (付属C3クリップ) | 81E (付属C3クリップ) | 注① | | 8 | 81 | 注① | | | | | | | | |
| | | 00~07.6 | ハッチバック/CC/SW | 12E (付属C3クリップ) | 12E (付属C3クリップ) | 注① | | 12 | 12 | 注① | | | | | | | | |
| | 207[207] | 07.3~12.10 | ハッチバック/CC/SW | 注① | 注① | 注① | | 注① | 注① | 注① | | | | | | | | |
| | 208[208] | 12.11~ | | 注① | 注① | 注① | | 注① | 注① | 注① | | | | | | | | |

【注意事項】

- ・Uクリップは車両の仕様により記載の番号以外で取り付け可能な場合もあります。
- ・事前にワイパーアームのUクリップ部形状をご確認ください。
- ・輸入車のワイパーアーム形状に合わせた複数のUクリップを付属しています(一部除く)。
- ・製品のパッケージ裏面をよく読み確実な取り付けを行ってください。
- ・車のバラッキにより、ワイパーが車体又はワイパーアームなどに干渉する場合は使用を中止してください。
- ・○○又は○と記載している場合、現車ワイパーの長さをご確認ください。

- ・フルコン、セミコンシールド車で、ワイパーアーム収納回路の解除機能のある車両は、必ず解除させてからご使用ください。
- ・替えゴム交換可能製品は、「シリコートスノー(輸入車対応含む)・スーパーグラファイトスノー」です。「クレフィットスノー、ファインスノー」は替えゴム交換できません。
- ・替えゴム製品をご購入の際は、ご購入前に必ず使用しているゴムの長さをご確認ください。
- ・ワイパーにはウォッシャーノズル用のフックは付いていません。

交換方法
適用表見方

トヨタ
レクサス

日産

ホンダ

三菱

マツダ

スバル

ダイハツ

スズキ

いすゞ

光岡

日野

日産
ロトランス

輸入車

JAN
品番

| | | | | | | | | | | | | | | | | | | | | | | | | | | |
|-------|-------|-----|-----|-----|-----|-----|-----|-----|-----|-----|-----|-----|-----|-----|-----|-----|-----|-----|-----|-----|-----|-----|--------|----|----|----|
| 元号・西暦 | 平成・令和 | H10 | H11 | H12 | H13 | H14 | H15 | H16 | H17 | H18 | H19 | H20 | H21 | H22 | H23 | H24 | H25 | H26 | H27 | H28 | H29 | H30 | H31-R1 | R2 | R3 | R4 |
| 西暦 | 西暦 | 98 | 99 | 00 | 01 | 02 | 03 | 04 | 05 | 06 | 07 | 08 | 09 | 10 | 11 | 12 | 13 | 14 | 15 | 16 | 17 | 18 | 19 | 20 | 21 | 22 |

総合適用表のため、店舗によりお取り扱いのない製品がありますのでご注意ください。車両のモデルチェンジにかかわらず、仕様変更などにより適用が変わる場合がありますのでご注意ください。本適用表の年式は、車両の製造年式であり車両の登録年式とは異なる場合があります。

| メーカー | 車種名 | 年式 | タイプ/モデル | PIAA 製 雪用ワイパー | | | | PIAA製 雪用ワイパー専用 替えゴム | | | |
|----------------|-----------------------|------------------|-------------------|--------------------|---------------------|-----|----|---------------------|------|----|----|
| | | | | 運転席側 | 助手席側 | リヤ | 備考 | 運転席側 | 助手席側 | リヤ | |
| PEUGEOT | 2008[2008] | 14.2~ | | 注① | 注① | 注① | | 注① | 注① | 注① | |
| | 307[307] | 01.10~05 | ハッチバック/ブレーク/SW | 81E (付属C2クリップ) | 81E注④ (付属C2クリップ) | 注① | | 81 | 81 | 注① | |
| | | 04.2~09.5 | CC | | 注① | 注① | — | | 注① | 注① | — |
| | | 05~08.9 | ハッチバック/ブレーク/SW | | 注① | 注① | 注① | | 注① | 注① | 注① |
| | 3008[3008] | 10.6~17.2 | | | 注① | 注① | 注① | | 注① | 注① | 注① |
| | | 17.3~ | | | 注① | 注① | 注① | | 注① | 注① | 注① |
| | 308[308] | 08.6~14.10 | | | 注① | 注① | 注① | | 注① | 注① | 注① |
| | | 14.11~ | | | 注① | 注① | 注① | | 注① | 注① | 注① |
| | 308SW[308SW] | 08.9~14.10 | | | 注① | 注① | 注① | | 注① | 注① | 注① |
| | | 14.11~ | | | 注① | 注① | 注① | | 注① | 注① | 注① |
| | 406[406] | 98.1~05.4 | クーペ | 81E (付属C4クリップ) | 8E (付属C4クリップ) | — | | 81 | 8 | — | |
| | 407[407] | 05.6~10.12 | クーペ/セダン/SW | | 注① | 注① | | 注① | 注① | 注① | |
| | 5008[5008] | 13.2~17.8 | | | | | | | | | |
| | | 17.9~ | | | 注① | 注① | 注① | | 注① | 注① | 注① |
| 508[508] | 11.7~ | | | | | | | | | | |
| 607[607] | 01.10~05.5 | | | 注① | 注① | — | | 注① | 注① | — | |
| PORSCHE | カイエン[CAYENNE] | 02.9~08.6 | | 注① | 注① | 注① | | 注① | 注① | 注① | |
| | | 08.7~10.2 | | 注① | 注① | 注① | | 注① | 注① | 注① | |
| | | 10.3~18.11 | | 注① | 注① | 注① | | 注① | 注① | 注① | |
| | パナメーラ[PANAMERA] | 09.7~ | | | | | | | | | |
| | ケイマン[CAYMAN] | 05.8~12.11 | | | | | | | | | |
| | | 12.12~ | | | | | | | | | |
| | ボクスター[BOXSTER] | 987 04.12~12.5 | | | | | | | | | |
| | | 981 12.6~ | | | | | | | | | |
| | マカン[MACAN] | 14.4~ | | | 注① | 注① | 注① | | 注① | 注① | 注① |
| | 911[911] | 996 98.4~05.1 | カブリオレ/クーペ | 12E (付属C3クリップ) | 10E (付属C3クリップ) | — | | 12 | 10 | — | |
| 997 04.8~11.10 | | カブリオレ/クーペ | 12E (付属C3クリップ) | 10E (付属C3クリップ) | — | | 12 | 10 | — | | |
| 991 11.11~ | | | | | | | | | | | |
| RENAULT | アヴァンタイム[AVANTIME] | 02.11~05.10 | | | 注① | 注① | 注① | | 注① | 注① | 注① |
| | ウインド[WIND] | 11.7~ | | | | | | | | | |
| | カンゲー[KANGOO] | 02.3~09.8 | | 8E注④ (付属C1クリップ) | 8E注④ (付属C1クリップ) | 注① | | 8 | 8 | 注① | |
| | | U字タイプ以外 09.9~ | | 注① | 注① | 2注④ | | 注① | 注① | 2 | |
| | キャプチャー[CAPTUR] | 14.1~18.2 | | | 注① | 注① | 注① | | 注① | 注① | 注① |
| | | 18.3~ | | | 注① | 注① | 注① | | 注① | 注① | 注① |
| | グランセニック[GRAND SCENIC] | 05.9~ | | | 注① | 注① | 注① | | 注① | 注① | 注① |
| | コレオス[KOLEOS] | 09.5~ | | | | | | | | | |
| セニック[SCENIC] | 99.5~03.7 | | 81E (付属C4クリップ) | 注① | 注① | | 81 | 注① | 注① | | |

空欄：適用未確認となります。 注①：適用する製品がありません。
 —：車両に設定がありません。 注④：純正ワイパーより寸法が短くなります。

雪用ワイパーの適用は、払拭性能を優先しているため、
 雨用ワイパーよりも短い長さで適用となっている場合があります。

| | | | | | | | | | | | | | | | | | |
|-----------------------|--------------|----------------|------------------|--------------------------------|-------------|----------------|-------------|----------------|-------------|---------------|-------------------|---------------|-------------------|---------------|---------------|----------------------|----------------------|
| ワイパー・替えゴム 呼番・長さ変換表 | 呼番 長さ(mm) | 1,1,1KT 300 | 2,2A,2KV 285★ | 3,3A,3K,3KA,3KT,3KA,T3 340★ | 4,T4 380 | 5,5K,T5 400 | 6,6E 430 | 7,7E,T7 450 | 8,8E 475 | 10,10E 500 | 11,11E,T11 525 | 12,12E 550 | 81,81E,T81 600 | 82,T82 650 | 83,T83 700 | 15KS,15KL,15A 190 | 16KS,16KL,16A 250 |
|-----------------------|--------------|----------------|------------------|--------------------------------|-------------|----------------|-------------|----------------|-------------|---------------|-------------------|---------------|-------------------|---------------|---------------|----------------------|----------------------|

品番一覧表は、裏表紙を参照ください。(★:ファインスノーは長さ異なります。呼番2:280mm、呼番3:330mmとなります)

| メーカー | 車種名 | 年式 | タイプ/モデル | PIAA 製 雪用ワイパー | | | | PIAA製 雪用ワイパー専用 替えゴム | | | | | | | | | | |
|------------------|---|------------|---------------------|-----------------------|----------------------|------------------|------------------------|------------------------|------|----|----|---|--|--|--|--|--|--|
| | | | | 運転席側 | 助手席側 | リヤ | 備考 | 運転席側 | 助手席側 | リヤ | | | | | | | | |
| RENAULT | セニックRX-4[SCENIC RX-4] | 01.6~03.9 | | | | | | | | | | | | | | | | |
| | トゥインゴ[TWINGO] | 08.11~16.8 | | | | | | | | | | | | | | | | |
| | | 16.9~ | | | 注① | 注① | 注① | | 注① | 注① | 注① | | | | | | | |
| | メガーヌ[MEGANE] | 04.1~ | ハッチバック | 12E(付属C4クリップ) 又は注① | 6E(付属C4クリップ) 又は注① | 注① | 純正フラットワイパー 装着車は適用不可 | 12 | 6 | 注① | | | | | | | | |
| | | 04.6~11.1 | カブリオレ/ツーリングワゴン | | | | | | | | | | | | | | | |
| | | 11.2~18.7 | ハッチバック/エステート | 注① | 注① | 注① | | 注① | 注① | 注① | | | | | | | | |
| | | 17.11~ | ハッチバック | 注① | 注① | 注① | | 注① | 注① | 注① | | | | | | | | |
| ラグナ[LAGUNA] | 03.1~ | ハッチバック/ワゴン | 12E (付属C4クリップ) | 8E (付属C4クリップ) | 注① | | 12 | 8 | 注① | | | | | | | | | |
| ルーテシア[LUTECIA] | 98.11~06.2 | | 10E (付属C1クリップ) | 10E (付属C1クリップ) | 注① | | 10 | 10 | 注① | | | | | | | | | |
| | 06.3~13.8 | | 注① | 注① | 注① | | 注① | 注① | 注① | | | | | | | | | |
| | 13.9~ | | 注① | 注① | 注① | | 注① | 注① | 注① | | | | | | | | | |
| ROVER | 75シリーズ[75 SERIES] | 99.10~03.6 | | | 注① | | 11E (付属C3クリップ) | — | | 注① | 11 | — | | | | | | |
| | | 03.7~ | セダン/ツアラー | | | | | | | | | | | | | | | |
| SAAB | 9-3[9-3] | 98.6~03.1 | ハッチバック | 10E (付属C1クリップ) | 注① | 8E (付属C1クリップ) | | 10 | 注① | 8 | | | | | | | | |
| | | 03.2~ | カブリオレ/スポーツエステート/セダン | 11E (付属C1クリップ) | 11E (付属C1クリップ) | 注① | | 11 | 11 | 注① | | | | | | | | |
| | 9-5[9-5] | 97.10~09.2 | エステート/セダン | 12E (付属C4クリップ) | 12E (付属C4クリップ) | 注① | | 12 | 12 | 注① | | | | | | | | |
| | 11.3~ | | | | | | | | | | | | | | | | | |
| SMART | スマート[SMART] | 00.12~04.4 | カブリオ/クーペ/K | 10E (付属C1クリップ) | 10E (付属C1クリップ) | 注① | | 10 | 10 | 注① | | | | | | | | |
| | フォーツー[FORTWO] | 04.5~07.9 | カブリオ/クーペ/K | | | | | | | | | | | | | | | |
| | | 07.10~ | カブリオ/クーペ/K | 注① | 注① | 注① | | 注① | 注① | 注① | | | | | | | | |
| | フォーツーエレクトリックドライブ [FORTWO ELECTRIC DRIVE] | 12.5~ | | | | | | | | | | | | | | | | |
| | フォーフォー[FORFOUR] | 04.9~15.9 | | 81E (付属C1クリップ) | 7E (付属C1クリップ) | 注① | | 81 | 7 | 注① | | | | | | | | |
| | | 15.10~ | | 注① | 注① | 注① | | 注① | 注① | 注① | | | | | | | | |
| ロードスター[ROADSTER] | 03.9~06.3 | | | | | | | | | | | | | | | | | |
| VOLKSWAGEN | up![UP!] | 12.10~ | | 注① | 注① | 注① | | 注① | 注① | 注① | | | | | | | | |
| | イオス[EOS] | 06.10~10.2 | | 注① | 注① | — | | 注① | 注① | — | | | | | | | | |
| | クロスゴルフ[CROSS GOLF] | 07.12~09.7 | | 注① | 注① | 注① | | 注① | 注① | 注① | | | | | | | | |
| | クロストゥーラン [CROSS TOURAN] | 12.11~ | | | | | | | | | | | | | | | | |
| | クロスポロ[CROSS POLO] | 06.9~09.10 | | 注① | 注① | 注① | | 注① | 注① | 注① | | | | | | | | |
| | | 10.6~ | | 注① | 注① | 注① | | 注① | 注① | 注① | | | | | | | | |
| | ゴルフⅣ[GOLFⅣ] | 98.8~02 | カブリオ/ハッチバック | 11E (付属C3クリップ) | 7E (付属C3クリップ) | 3 | 一部リヤ適用なし | 11 | 7 | 3 | | | | | | | | |
| | | 00.2~02 | ワゴン | 11E (付属C3クリップ) | 7E (付属C3クリップ) | 注① | | 11 | 7 | 注① | | | | | | | | |
| | | 02~06.10 | カブリオ/ハッチバック/ワゴン | 注① | 注① | 注① | | 注① | 注① | 注① | | | | | | | | |
| | ゴルフⅤ[GOLFⅤ] | 04.6~05 | | 注① | 注① | 注① | | 注① | 注① | 注① | | | | | | | | |
| 05~09.3 | | | 注① | 注① | 注① | | 注① | 注① | 注① | | | | | | | | | |
| ゴルフⅥ[GOLFⅥ] | 09.4~13.3 | | 注① | 注① | 注① | | 注① | 注① | 注① | | | | | | | | | |
| ゴルフⅦ[GOLFⅦ] | 13.4~ | | 注① | 注① | 注① | | 注① | 注① | 注① | | | | | | | | | |

【注意事項】
 ・Uクリップは車両の仕様により記載の番号以外で取り付け可能な場合もあります。
 ・事前にワイパーアームのUクリップ部形状をご確認ください。
 ・輸入車のワイパーアーム形状に合わせた複数のUクリップを付属しています(一部除く)。
 ・製品のパッケージ裏面をよく読み確実な取り付けを行ってください。
 ・車のバラッキにより、ワイパーが車体又はワイパーアームなどに干渉する場合は使用を中止してください。
 ・○×又は○×と記載している場合、現車ワイパーの長さをご確認ください。

・フルコン、セミコンシールド車で、ワイパーアーム収納回路の解除機能のある車両は、必ず解除してからご使用ください。
 ・替えゴム交換可能製品は、「シリコートスノー(輸入車対応含む)・スーパーグラファイトスノー」です。「クレフィットスノー、ファインスノー」は替えゴム交換できません。
 ・替えゴム製品をご購入の際は、ご購入前に必ず使用しているゴムの長さをご確認ください。
 ・ワイパーにはウォッシャーハイブ用のフックは付いていません。

交換方法
適用表見方

トヨタ
レクサス

日産

ホンダ

三菱

マツダ

スバル

ダイハツ

スズキ

いすゞ

光岡

日野

日産

輸入車

JAN

品番

| | | | | | | | | | | | | | | | | | | | | | | | | | | |
|-------|-------|-----|-----|-----|-----|-----|-----|-----|-----|-----|-----|-----|-----|-----|-----|-----|-----|-----|-----|-----|-----|-----|--------|----|----|----|
| 元号・西暦 | 平成・令和 | H10 | H11 | H12 | H13 | H14 | H15 | H16 | H17 | H18 | H19 | H20 | H21 | H22 | H23 | H24 | H25 | H26 | H27 | H28 | H29 | H30 | H31・R1 | R2 | R3 | R4 |
| 換算表 | 西暦 | 98 | 99 | 00 | 01 | 02 | 03 | 04 | 05 | 06 | 07 | 08 | 09 | 10 | 11 | 12 | 13 | 14 | 15 | 16 | 17 | 18 | 19 | 20 | 21 | 22 |

総合適用表のため、店舗によりお取り扱いのない製品がありますのでご注意ください。車両のモデルチェンジにかかわらず、仕様変更などにより適用が変わる場合がありますのでご注意ください。本適用表の年式は、車両の製造年式であり車両の登録年式とは異なる場合があります。

| メーカー | 車種名 | 年式 | タイプ/モデル | PIAA製 雪用ワイパー | | | | PIAA製 雪用ワイパー専用 替えゴム | | | |
|------|----------------------------------|-------------|------------|-----------------------|----------------------|------------------|----------------|---------------------|------|----|---|
| | | | | 運転席側 | 助手席側 | リヤ | 備考 | 運転席側 | 助手席側 | リヤ | |
| トヨタ | ゴルフヴァリアント [GOLF VARIANT] | 07.9~09.10 | | 注① | 注① | 注① | | 注① | 注① | 注① | |
| | | 09.11~13.12 | | 注① | 注① | 注① | | 注① | 注① | 注① | |
| | | 14.1~ | | 注① | 注① | 注① | | 注① | 注① | 注① | |
| 日産 | ゴルフトゥーラン[GOLF TOURAN] | 04.2~06.9 | | 注① | 注① | 注① | | 注① | 注① | 注① | |
| | | 06.10~10.12 | | 注① | 注① | 注① | | 注① | 注① | 注① | |
| | | 11.1~15.12 | | 注① | 注① | 注① | | 注① | 注① | 注① | |
| ホンダ | | 16.1~ | | | | | | | | | |
| | | | | | | | | | | | |
| 三菱 | ゴルフプラス[GOLF PLUS] | 05.11~09.5 | | 注① | 注① | 注① | | 注① | 注① | 注① | |
| | ザ・ビートル[THE BEETLE] | 12.4~ | | 注① | 注① | — | | 注① | 注① | — | |
| | シロッコ[SCIROCCO] R含む | 09.5~14.3 | | 注① | 注① | 注① | | 注① | 注① | 注① | |
| マツダ | ジェッタ[JETTA] | 06.1~06 | | 注① | 注① | — | | 注① | 注① | — | |
| | | 06~11.1 | | 注① | 注① | — | | 注① | 注① | — | |
| | シャラン[SHARAN] | 11.2~ | | 注① | 注① | 注① | | 注① | 注① | 注① | |
| スバル | ティグアン[TIGUAN] | 08.9~16.12 | | 注① | 注① | 注① | | 注① | 注① | 注① | |
| | | 17.1~ | | 注① | 注① | 注① | | 注① | 注① | 注① | |
| | T-クロス[T-CROSS] | 19.11~ | | 注① | 注① | 注① | | 注① | 注① | 注① | |
| ダイハツ | トゥアレグ[TOUAREG] | 03.9~07.12 | | 注① | 注① | 注① | | 注① | 注① | 注① | |
| | | 08.1~10.2 | | 注① | 注① | 注① | | 注① | 注① | 注① | |
| | | 10.3~11.1 | | | | | | | | | |
| | | 11.2~18.4 | | 注① | 注① | 注① | | 注① | 注① | 注① | |
| スズキ | ニュービートル[NEW BEETLE] | 99.9~12.3 | カブリオレ/クーペ | 注① | 注① | — | | 注① | 注① | — | |
| | パサート[PASSAT] | 02~06.3 | セダン/ワゴン | 注① | 注① | 注① | | 注① | 注① | 注① | |
| | | 06.4~11.4 | ヴァリアント/セダン | 注① | 注① | 注① | | 注① | 注① | 注① | |
| | | 11.5~15.6 | ヴァリアント/セダン | 注① | 注① | 注① | | 注① | 注① | 注① | |
| 光岡 | パサートオールトラック [PASSAT ALLTRACK] | 12.6~15.6 | | 注① | 注① | 注① | | 注① | 注① | 注① | |
| | | 08.11~12.7 | | 注① | 注① | — | | 注① | 注① | — | |
| 日野 | フォルクスワーゲンCC [VOLKS WAGEN CC] | 12.7~ | | | | | | | | | |
| | | ボーラ[BORA] | 99.10~03.8 | | 11E (付属C3クリップ) | 7E (付属C3クリップ) | — | | 11 | 7 | — |
| | | | 03.9~06.1 | | 注① | 注① | — | | 注① | 注① | — |
| 日野 | ポロ[POLO] | 02.6~06 | | 注① | 注① | 注① | | 注① | 注① | 注① | |
| | | 06~09.9 | | 注① | 注① | 注① | | 注① | 注① | 注① | |
| | | 09.10~18.2 | GTI含む | 注① | 注① | 注① | | 注① | 注① | 注① | |
| | | 18.3~ | | 注① | 注① | 注① | | 注① | 注① | 注① | |
| 輸入車 | ルポ[LUPU] | 01.7~06.5 | | 11E(付属C3クリップ) 又は注① | 7E(付属C3クリップ) 又は注① | 注① | Uクリップのみ 適用可 | 11 | 7 | 注① | |
| | ルポGTI[LUPU GTI] | 03.4~06.5 | | 注① | 注① | 注① | | 注① | 注① | 注① | |
| 品番 | | | | | | | | | | | |
| | | | | | | | | | | | |

空欄：適用未確認となります。 注①：適用する製品がありません。
—：車両に設定がありません。

雪用ワイパーの適用は、払拭性能を優先しているため、
雨用ワイパーよりも短い長さで適用となっている場合があります。

| | | | | | | | | | | | | | | | | | |
|-----------------------|--------------|-----------------|------------------|--------------------------------|-------------|----------------|-------------|----------------|-------------|---------------|-------------------|---------------|-------------------|---------------|---------------|-----------------------|-----------------------|
| ワイパー・替えゴム 呼番・長さ変換表 | 呼番 長さ(mm) | 1,1K,1KT 300 | 2,2A,2KV 285★ | 3,3A,3K,3KA,3KT,3KA,T3 340★ | 4,T4 380 | 5,5K,T5 400 | 6,6E 430 | 7,7E,T7 450 | 8,8E 475 | 10,10E 500 | 11,11E,T11 525 | 12,12E 550 | 81,81E,T81 600 | 82,T82 650 | 83,T83 700 | 15K,S,15KL,15A 190 | 16K,S,16KL,16A 250 |
|-----------------------|--------------|-----------------|------------------|--------------------------------|-------------|----------------|-------------|----------------|-------------|---------------|-------------------|---------------|-------------------|---------------|---------------|-----------------------|-----------------------|

品番一覧表は、裏表紙を参照ください。(★:ファインスノーは長さが異なります。呼番2:280mm、呼番3:330mmとなります)

| メーカー | 車種名 | 年式 | タイプ/モデル | PIAA製 雪用ワイパー | | | | PIAA製 雪用ワイパー専用 替えゴム | | |
|------------|--------------|------------|-------------------|-------------------|-------------------|----|----|---------------------|------|----|
| | | | | 運転席側 | 助手席側 | リヤ | 備考 | 運転席側 | 助手席側 | リヤ |
| VOLVO | C30[C30] | 07.7~ | | 注① | 注① | 注① | | 注① | 注① | 注① |
| | C70[C70] | 97.5~05 | カプリオレ/クーペ | 11E (付属C3クリップ) | 11E (付属C3クリップ) | — | | 11 | 11 | — |
| | | 05~ | カプリオレ | 注① | 注① | — | | 注① | 注① | — |
| | S40[S40] | 97.10~04.4 | | 10E (付属C3クリップ) | 7E (付属C3クリップ) | — | | 10 | 7 | — |
| | | 04.5~06 | | 注① | 注① | 注① | | 注① | 注① | 注① |
| | | 06~13.1 | | 注① | 注① | 注① | | 注① | 注① | 注① |
| | S60[S60] | 01.1~05 | | 81E (付属C3クリップ) | 11E (付属C3クリップ) | — | | 81 | 11 | — |
| | | 05~11.2 | | 注① | 注① | — | | 注① | 注① | — |
| | | 11.3~ | | 注① | 注① | — | | 注① | 注① | — |
| | S80[S80] | 98.9~03 | | 12E (付属C3クリップ) | 11E (付属C3クリップ) | — | | 12 | 11 | — |
| | | 03~06.10 | | 注① | 注① | — | | 注① | 注① | — |
| | | 06.11~ | | 注① | 注① | — | | 注① | 注① | — |
| | V40[V40] | 97.10~04.4 | | 10E (付属C3クリップ) | 7E (付属C3クリップ) | 注① | | 10 | 7 | 注① |
| | | 13.2~ | | 注① | 注① | 注① | | 注① | 注① | 注① |
| | V50[V50] | 04.5~06 | | 注① | 注① | 注① | | 注① | 注① | 注① |
| | | 06~13.1 | | 注① | 注① | 注① | | 注① | 注① | 注① |
| | V60[V60] | 11.6~18.8 | | 注① | 注① | 注① | | 注① | 注① | 注① |
| | | 18.9~ | | 注① | 注① | 注① | | 注① | 注① | 注① |
| | V70[V70] | 00.4~05 | | 81E (付属C3クリップ) | 10E (付属C3クリップ) | 注① | | 81 | 10 | 注① |
| | | 05~07.10 | | 注① | 注① | 注① | | 注① | 注① | 注① |
| | | 07.11~17.2 | | 注① | 注① | 注① | | 注① | 注① | 注① |
| | V70XC[V70XC] | 98.9~00.8 | | 11E (付属C3クリップ) | 11E (付属C3クリップ) | 5 | | 11 | 11 | 5 |
| | | 00.9~02.10 | | 81E (付属C3クリップ) | 10E (付属C3クリップ) | 注① | | 81 | 10 | 注① |
| V90[V90] | 17.2~ | | 注① | 注① | 注① | | 注① | 注① | 注① | |
| XC40[XC40] | 18.3~ | | 注① | 注① | 注① | | 注① | 注① | 注① | |
| XC60[XC60] | 09.6~17.9 | | 注① | 注① | 注① | | 注① | 注① | 注① | |
| | 17.10~ | | 注① | 注① | 注① | | 注① | 注① | 注① | |
| XC70[XC70] | 02.11~05 | | 12E (付属C3クリップ) | 11E (付属C3クリップ) | 5 | | 12 | 11 | 5 | |
| | 05~07.10 | | 注① | 注① | 注① | | 注① | 注① | 注① | |
| | 07.11~ | | 注① | 注① | 注① | | 注① | 注① | 注① | |
| XC90[XC90] | 03.5~05 | | 12E (付属C3クリップ) | 11E (付属C3クリップ) | 注① | | 12 | 11 | 注① | |
| | 05~15.12 | | 注① | 注① | 注① | | 注① | 注① | 注① | |
| | 16.1~ | | 注① | 注① | 注① | | 注① | 注① | 注① | |
| | | | | | | | | | | |
| | | | | | | | | | | |
| | | | | | | | | | | |
| | | | | | | | | | | |

【注意事項】

- ・Uクリップは車両の仕様により記載の番号以外で取り付け可能な場合もあります。事前にワイパーアームのUクリップ部形状をご確認ください。
- ・輸入車のワイパーアーム形状に合わせた複数のUクリップを付属しています(一部除く)。
- ・製品のパッケージ裏面をよく読み確実な取り付けを行ってください。
- ・車のバラッキにより、ワイパーが車体又はワイパーアームなどに干渉する場合は使用を中止してください。
- ・○○又は○と記載している場合、現車ワイパーの長さをご確認ください。

- ・フルコン、セミコンシールド車で、ワイパーアーム収納回路の解除機能のある車両は、必ず解除させてからご使用ください。
- ・替えゴム交換可能製品は、「シリコートスノー(輸入車対応含む)・スーパーグラファイトスノー」です。「クレフフィットスノー、ファインスノー」は替えゴム交換できません。
- ・替えゴム製品をご購入の際は、ご購入前に必ず使用しているゴムの長さをご確認ください。
- ・ワイパーにはウォッシャーハイブ用のフックは付いていません。

交換方法
適用表見方

トヨタ
レクサス

日産

ホンダ

三菱

マツダ

スバル

ダイハツ

スズキ

いすゞ

光岡

日野

ロトランス













輸入車

JAN
品番

雪用ワイパー JANコード一覧









シリコートスノー













| 呼番 | 長さ (mm) | 品番 | JAN コード |
|----|------------|--------|--|
| 2 | 285 | WSC28W |  4 960311 361435 |
| 3 | 340 | WSC34W |  4 960311 361442 |
| 4 | 380 | WSC38W |  4 960311 361275 |
| 5 | 400 | WSC40W |  4 960311 361282 |
| 6 | 430 | WSC43W |  4 960311 361299 |
| 7 | 450 | WSC45W |  4 960311 361305 |
| 8 | 475 | WSC48W |  4 960311 361312 |
| 10 | 500 | WSC50W |  4 960311 361329 |
| 11 | 525 | WSC53W |  4 960311 361336 |
| 12 | 550 | WSC55W |  4 960311 361343 |
| 81 | 600 | WSC60W |  4 960311 361350 |
| 82 | 650 | WSC65W |  4 960311 361367 |
| 83 | 700 | WSC70W |  4 960311 361374 |

シリコートスノー









| 呼番 | 長さ (mm) | 品番 | JAN コード |
|-----|------------|---------|--|
| T3 | 340 | WSCT34W |  4 960311 039075 |
| T4 | 380 | WSCT38W |  4 960311 039082 |
| T5 | 400 | WSCT40W |  4 960311 039099 |
| T7 | 450 | WSCT45W |  4 960311 039105 |
| T11 | 525 | WSCT53W |  4 960311 039112 |
| T81 | 600 | WSCT60W |  4 960311 039129 |
| T82 | 650 | WSCT65W |  4 960311 039136 |
| T83 | 700 | WSCT70W |  4 960311 039143 |

リヤ専用 シリコートスノー

| 呼番 | 長さ (mm) | 品番 | JAN コード |
|------|------------|----------|--|
| 15KS | 190 | WSC19KSW |  4 960311 030492 |
| 15KL | 190 | WSC19KLW |  4 960311 030508 |
| 16KS | 250 | WSC25KSW |  4 960311 030515 |
| 16KL | 250 | WSC25KLW |  4 960311 030522 |
| 2KV | 285 | WSC28KVW |  4 960311 030539 |
| 1K | 300 | WSC30KW |  4 960311 361749 |
| 1KT | 300 | WSC30KWT |  4 960311 023388 |
| 3K | 340 | WSC34KW |  4 960311 361756 |
| 3KT | 340 | WSC34KWT |  4 960311 023395 |
| 3KA | 340 | WSC34KAW |  4 960311 030546 |
| 5K | 400 | WSC40KW |  4 960311 361763 |













輸入車対応シリコートスノー

| 呼番 | 長さ (mm) | 品番 | JAN コード |
|-----|------------|--------|--|
| 6E | 430 | IWS43W |  4 960311 361640 |
| 7E | 450 | IWS45W |  4 960311 361657 |
| 8E | 475 | IWS48W |  4 960311 361664 |
| 10E | 500 | IWS50W |  4 960311 361671 |
| 11E | 525 | IWS53W |  4 960311 361688 |
| 12E | 550 | IWS55W |  4 960311 361695 |
| 81E | 600 | IWS60W |  4 960311 361701 |

雪用ワイパー JANコード一覧









スーパーグラファイトスノー



| 呼番 | 長さ (mm) | 品番 | JANコード |
|----|------------|-------|--|
| 2 | 285 | WG28W |  4 960311 361145 |
| 3 | 340 | WG34W |  4 960311 361152 |
| 4 | 380 | WG38W |  4 960311 361169 |
| 5 | 400 | WG40W |  4 960311 361176 |
| 6 | 430 | WG43W |  4 960311 361183 |
| 7 | 450 | WG45W |  4 960311 361190 |
| 8 | 475 | WG48W |  4 960311 361206 |
| 10 | 500 | WG50W |  4 960311 361213 |
| 11 | 525 | WG53W |  4 960311 361220 |
| 12 | 550 | WG55W |  4 960311 361237 |
| 81 | 600 | WG60W |  4 960311 361244 |
| 82 | 650 | WG65W |  4 960311 361251 |
| 83 | 700 | WG70W |  4 960311 361268 |











スーパーグラファイトスノー



















| 呼番 | 長さ (mm) | 品番 | JANコード |
|-----|------------|--------|--|
| T3 | 340 | WGT34W |  4 960311 039150 |
| T4 | 380 | WGT38W |  4 960311 039167 |
| T5 | 400 | WGT40W |  4 960311 039174 |
| T7 | 450 | WGT45W |  4 960311 039181 |
| T11 | 525 | WGT53W |  4 960311 039198 |
| T81 | 600 | WGT60W |  4 960311 039204 |
| T82 | 650 | WGT65W |  4 960311 039211 |
| T83 | 700 | WGT70W |  4 960311 039228 |

雪用ワイパー JANコード一覧

リヤ専用 スーパーグラファイトスノー

| 呼番 | 長さ (mm) | 品番 | JAN コード |
|------|---------|---------|--|
| 15KS | 190 | WG19KSW |  4 960311 030430 |
| 15KL | 190 | WG19KLW |  4 960311 030447 |
| 16KS | 250 | WG25KSW |  4 960311 030454 |
| 16KL | 250 | WG25KLW |  4 960311 030461 |
| 2KV | 285 | WG28KVW |  4 960311 030478 |
| 1K | 300 | WG30KW |  4 960311 361404 |
| 1KT | 300 | WG30KWT |  4 960311 023401 |
| 3K | 340 | WG34KW |  4 960311 361411 |
| 3KT | 340 | WG34KWT |  4 960311 023418 |
| 3KA | 340 | WG34KAW |  4 960311 030485 |
| 5K | 400 | WG40KW |  4 960311 361428 |

ファインスノー/リヤ専用ファインスノー

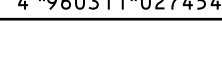
| 呼番 | 長さ (mm) | 品番 | JAN コード |
|--------------------|---------|---------|--|
| ファインスノー | | | |
| 2 | 280 | FG28W |  4 960311 024101 |
| 3 | 330 | FG34W |  4 960311 024118 |
| 4 | 380 | FG38W |  4 960311 024125 |
| 5 | 400 | FG40W |  4 960311 024132 |
| 6 | 430 | FG43W |  4 960311 024149 |
| 7 | 450 | FG45W |  4 960311 024156 |
| 8 | 475 | FG48W |  4 960311 024163 |
| 10 | 500 | FG50W |  4 960311 024170 |
| 11 | 525 | FG53W |  4 960311 024187 |
| 12 | 550 | FG55W |  4 960311 024194 |
| 81 | 600 | FG60W |  4 960311 024200 |
| 82 | 650 | FG65W |  4 960311 024217 |
| リヤ専用ファインスノー | | | |
| 1K | 300 | FG30KW |  4 960311 027416 |
| 1KT | 300 | FG30KWT |  4 960311 027423 |
| 3K | 340 | FG34KW |  4 960311 027430 |
| 3KT | 340 | FG34KWT |  4 960311 027447 |
| 5K | 400 | FG40KW |  4 960311 027454 |

交換方法
適用表見方

トヨタ
レクサス

日産

ホンダ

三菱

マツダ

スバル

ダイハツ

スズキ

いすゞ

光岡

日野













コロッセ

輸入車

JAN
品番



















雪用ワイパー JANコード一覧

クレフィットスノー



















| 呼番 | 長さ (mm) | 品番 | JANコード |
|----|------------|-------|---|
| 2 | 285 | CF28W |  |
| 3 | 340 | CF34W |  |
| 4 | 380 | CF38W |  |
| 5 | 400 | CF40W |  |
| 6 | 430 | CF43W |  |
| 7 | 450 | CF45W |  |
| 8 | 475 | CF48W |  |
| 10 | 500 | CF50W |  |
| 11 | 525 | CF53W |  |
| 12 | 550 | CF55W |  |
| 81 | 600 | CF60W |  |
| 82 | 650 | CF65W |  |

ホルダー JANコード一覧



















ホルダー

| 品番 | 商品画像 | JANコード |
|-------|--|---|
| SH-1 |  |  |
| SH-2 | オフセットホルダー 2022.10月 発売予定 | |
| SH-4 |  |  |
| SH-5 |  |  |
| SH-6 |  |  |
| SH-7 |  |  |
| SH-8 |  |  |
| SH-9 |  |  |
| SH-10 |  |  |
| SH-11 |  |  |

シリコートスノー替えゴム

| 呼番 | 長さ (mm) | 品番 | JAN コード |
|-----|------------|----------|--|
| 1 | 300 | WSCR30W |  4 960311 013372 |
| 2 | 285 | WSCR28W |  4 960311 378709 |
| 3 | 340 | WSCR34W |  4 960311 378716 |
| 4 | 380 | WSCR38W |  4 960311 378167 |
| 5 | 400 | WSCR40W |  4 960311 378174 |
| 6 | 430 | WSCR43W |  4 960311 378181 |
| 7 | 450 | WSCR45W |  4 960311 378198 |
| 8 | 475 | WSCR48W |  4 960311 378204 |
| 10 | 500 | WSCR50W |  4 960311 378211 |
| 11 | 525 | WSCR53W |  4 960311 378228 |
| 12 | 550 | WSCR55W |  4 960311 378235 |
| 81 | 600 | WSCR60W |  4 960311 378242 |
| 82 | 650 | WSCR65W |  4 960311 378259 |
| 83 | 700 | WSCR70W |  4 960311 378266 |
| 15A | 190 | WSCR19W |  4 960311 030591 |
| 16A | 250 | WSCR25W |  4 960311 030607 |
| 2A | 285 | WSCR28VW |  4 960311 030614 |
| 3A | 340 | WSCR34AW |  4 960311 030621 |

スーパーグラファイトスノー替えゴム

| 呼番 | 長さ (mm) | 品番 | JAN コード |
|-----|------------|---------|--|
| 1 | 300 | WGR30W |  4 960311 379959 |
| 2 | 285 | WGR28W |  4 960311 378037 |
| 3 | 340 | WGR34W |  4 960311 378044 |
| 4 | 380 | WGR38W |  4 960311 378051 |
| 5 | 400 | WGR40W |  4 960311 378068 |
| 6 | 430 | WGR43W |  4 960311 378075 |
| 7 | 450 | WGR45W |  4 960311 378082 |
| 8 | 475 | WGR48W |  4 960311 378099 |
| 10 | 500 | WGR50W |  4 960311 378105 |
| 11 | 525 | WGR53W |  4 960311 378112 |
| 12 | 550 | WGR55W |  4 960311 378129 |
| 81 | 600 | WGR60W |  4 960311 378136 |
| 82 | 650 | WGR65W |  4 960311 378143 |
| 83 | 700 | WGR70W |  4 960311 378150 |
| 15A | 190 | WGR19W |  4 960311 030553 |
| 16A | 250 | WGR25W |  4 960311 030560 |
| 2A | 285 | WGR28VW |  4 960311 030577 |
| 3A | 340 | WGR34AW |  4 960311 030584 |

品番一覧表

表中の「-」は製品に設定がないことを表します。

| 雪用ワイパー | | | | | |
|--------|---------|----------|---------------|---------------|--------|
| ワイパー呼番 | 長さ (mm) | シリコートスノー | 輸入車対応シリコートスノー | スーパーグラファイトスノー | 替えゴム呼番 |
| | | 品番 | 品番 | 品番 | |
| 2 | 285 | WSC28W | - | WG28W | 2 |
| 3 | 340 | WSC34W | - | WG34W | 3 |
| 4 | 380 | WSC38W | - | WG38W | 4 |
| 5 | 400 | WSC40W | - | WG40W | 5 |
| 6 | 430 | WSC43W | - | WG43W | 6 |
| 7 | 450 | WSC45W | - | WG45W | 7 |
| 8 | 475 | WSC48W | - | WG48W | 8 |
| 10 | 500 | WSC50W | - | WG50W | 10 |
| 11 | 525 | WSC53W | - | WG53W | 11 |
| 12 | 550 | WSC55W | - | WG55W | 12 |
| 81 | 600 | WSC60W | - | WG60W | 81 |
| 82 | 650 | WSC65W | - | WG65W | 82 |
| 83 | 700 | WSC70W | - | WG70W | 83 |
| 6E | 430 | - | IWS43W | - | 6 |
| 7E | 450 | - | IWS45W | - | 7 |
| 8E | 475 | - | IWS48W | - | 8 |
| 10E | 500 | - | IWS50W | - | 10 |
| 11E | 525 | - | IWS53W | - | 11 |
| 12E | 550 | - | IWS55W | - | 12 |
| 81E | 600 | - | IWS60W | - | 81 |
| T3 | 340 | WSCT34W | - | WGT34W | 3 |
| T4 | 380 | WSCT38W | - | WGT38W | 4 |
| T5 | 400 | WSCT40W | - | WGT40W | 5 |
| T7 | 450 | WSCT45W | - | WGT45W | 7 |
| T11 | 525 | WSCT53W | - | WGT53W | 11 |
| T81 | 600 | WSCT60W | - | WGT60W | 81 |
| T82 | 650 | WSCT65W | - | WGT65W | 82 |
| T83 | 700 | WSCT70W | - | WGT70W | 83 |
| 1K | 300 | WSC30KW | - | WG30KW | 1 |
| 1KT | 300 | WSC30KWT | - | WG30KWT | 1 |
| 2KV | 285 | WSC28KVV | - | WG28KVV | 2A |
| 3K | 340 | WSC34KW | - | WG34KW | 3 |
| 3KA | 340 | WSC34KAW | - | WG34KAW | 3A |
| 3KT | 340 | WSC34KWT | - | WG34KWT | 3 |
| 5K | 400 | WSC40KW | - | WG40KW | 5 |
| 15KL | 190 | WSC19KLW | - | WG19KLW | 15A |
| 15KS | 190 | WSC19KSW | - | WG19KSW | 15A |
| 16KL | 250 | WSC25KLW | - | WG25KLW | 16A |
| 16KS | 250 | WSC25KSW | - | WG25KSW | 16A |

呼番 T3~T83 : トップロックワイパーアーム専用
呼番 1K~16KS : リヤ樹脂製ワイパーアーム専用

表中の「-」は製品に設定がないことを表します。

| 雪用ワイパー | | | | |
|--------|---------|----------|-----------|---|
| ワイパー呼番 | 長さ (mm) | ファインスノー | クレフィットスノー | 備考 |
| | | 品番 | 品番 | |
| 2 | 285 | FG28W ※1 | CF28W | ファインスノー、クレフィットスノーは、替えゴム交換できません。 ※1 : FG28Wの長さは280mmになります ※2 : FG34Wの長さは330mmになります |
| 3 | 340 | FG34W ※2 | CF34W | |
| 4 | 380 | FG38W | CF38W | |
| 5 | 400 | FG40W | CF40W | |
| 6 | 430 | FG43W | CF43W | |
| 7 | 450 | FG45W | CF45W | |
| 8 | 475 | FG48W | CF48W | |
| 10 | 500 | FG50W | CF50W | |
| 11 | 525 | FG53W | CF53W | |
| 12 | 550 | FG55W | CF55W | |
| 81 | 600 | FG60W | CF60W | |
| 82 | 650 | FG65W | CF65W | |
| 1K | 300 | FG30KW | - | 呼番 1K~5K : リヤ樹脂製ワイパーアーム専用 |
| 1KT | 300 | FG30KWT | - | |
| 3K | 340 | FG34KW | - | |
| 3KT | 340 | FG34KWT | - | |
| 5K | 400 | FG40KW | - | |

| 雪用ワイパー専用 替えゴム | | | |
|---------------|---------|---------------|--------------------|
| 替えゴム呼番 | 長さ (mm) | シリコートスノー 替えゴム | スーパーグラファイトスノー 替えゴム |
| | | 品番 | 品番 |
| 1 | 300 | WSCR30W | WGR30W |
| 2 | 285 | WSCR28W | WGR28W |
| 3 | 340 | WSCR34W | WGR34W |
| 4 | 380 | WSCR38W | WGR38W |
| 5 | 400 | WSCR40W | WGR40W |
| 6 | 430 | WSCR43W | WGR43W |
| 7 | 450 | WSCR45W | WGR45W |
| 8 | 475 | WSCR48W | WGR48W |
| 10 | 500 | WSCR50W | WGR50W |
| 11 | 525 | WSCR53W | WGR53W |
| 12 | 550 | WSCR55W | WGR55W |
| 81 | 600 | WSCR60W | WGR60W |
| 82 | 650 | WSCR65W | WGR65W |
| 83 | 700 | WSCR70W | WGR70W |
| 2A | 285 | WSCR28VW | WGR28VW |
| 3A | 340 | WSCR34AW | WGR34AW |
| 15A | 190 | WSCR19W | WGR19W |
| 16A | 250 | WSCR25W | WGR25W |

ホルダー(別売)

ホルダーの取り付け、取り外し方法については、製品のパッケージをご覧ください。

| | | | | | | | | |
|--|---|---|--|--|---|--|---|---|
| <p>品番 SH-1 湾曲対応・オフセットホルダー</p>  | <p>品番 SH-2 オフセットホルダー 2022.10月発売予定</p>  | <p>品番 SH-5 ビス止め対応ホルダー</p>  | <p>品番 SH-6 センターロック対応ホルダー</p>  | <p>品番 SH-7 トラック他ビス止め対応ホルダー</p>  | <p>品番 SH-8 トラック用センターロック対応ホルダー</p>  | <p>品番 SH-9 特殊大型対応ホルダー</p>  | <p>品番 SH-10 BMW5シリーズ(E60,61) BMW6シリーズ(E63,64)対応ホルダー</p>  | <p>品番 SH-11 ※ 特殊アーム対応ホルダー</p>  |
|--|---|---|--|--|---|--|---|---|

※SH-11 : 製品を取り付けた際、ワイパーが車体などに干渉する場合はワイパーアームの位置を調整してください。

雪用ワイパー・替えゴムをご購入前に必ずお読みください

●雪用ワイパー及び雪用替えゴムをご購入の際は、必ず本適用表をご確認の上、適切な製品をお選びください。●本適用表はメーカー基準(純正品)に準じた適用です。自動車検査証で年式・型式をご確認の上お選びください。●雪用ワイパーは降雪時におけるワイパーのため、高速走行時は雨用ワイパーに比べ拭き取りにくくなる場合があります。その場合には、視界確保できる速度まで落とし、安全を優先した走行をしてください。●雪用ワイパーは雨用ワイパーの適用と比べ、短い長さで適用となっている車種があります。●ワイパーアームを立てた状態で長時間停車する場合、ワイパーが回転してワイパーアームと干渉し、双方にキズが付く恐れがありますので、ビニールテープなどで干渉部を保護してください。●ワイパーのゴムには、ガソリンやオイル、ケミカル品などの油脂類は絶対につけないでください。●フロント・リヤガラスに砂、ホコリ、油膜、ケミカル品、虫などが付いている場合は、必ず綺麗に落としてからご使用してください。●ワイパーアームのねじれ、圧力不足などが原因で拭き取りが悪くなる場合があります。●撥水タイプのワイパー及び替えゴムの製品を使用した際、ガラス面に白膜(白いモヤのような現象)が発生する場合があります。これは撥水効果が表れている証拠であり、製品の不具合ではありません。●PIAA製雪用ワイパーのゴムを交換する際は、PIAA製雪用替えゴムをご使用ください。●雪用替えゴム製品をご購入の際、ご購入前に必ず使用しているゴムの長さをご確認ください。●車両の仕様変更などにより、一部適用が変わる場合がありますのでご注意ください。●本適用表の年式は、車両の製造年式であり、車両の登録年式とは異なる場合があります。必ず車両のワイパーフックタイプと長さをご確認ください。●製品の品質向上のため、予告なく仕様を変更する場合があります。あらかじめご了承ください。●本適用表は2022年6月現在です。2022年7月以降に発売の新車は、モデルチェンジなどにより適用が変わっている場合があります。必ず最新の適用情報をご確認ください。

PIAA株式会社

お客様相談窓口 0570-050-555

http://www.piaa.co.jp

(お問い合わせ内容に応じて、音声案内に従ってお進みください。)

PIAAはPIAA株式会社の登録商標です。

PIAA Official facebook

