

amazon basics

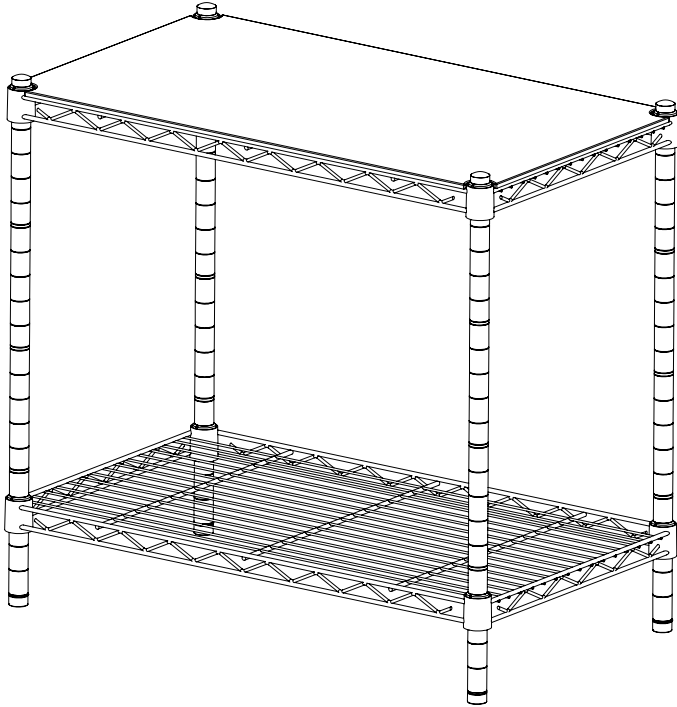

2-Tier Stackable Shelf
Étagères Empilables à 2 Niveaux
Stapelbares Regal mit 2 Etagen
Scaffale Impilabile a 2 Piani
Estantería Apilable de 2 Niveles
2-Lagig, Stapelbaar Schap
積み重ね可能 2段シェルフ
2-Poziomowa Półka do Piętrowania
Staplingsbar Hylla med 2 Plan

B07L9BVBCJ

English	3
Français	5
Deutsch.....	7
Italiano	9
Español	11
Nederlands.....	13
日本語	15
Polski	18
Svenska	20
Contents • Contenu • Inhalt • Contenuto • Contenido • Inhoud • 内容 • Zawartość • Innehåll	22
Assembly • Montage • Montage • Montaggio • Montaje • Montage • 組み立て • Montaż • Montering	23

IMPORTANT SAFEGUARDS



Read these instructions carefully and retain them for future use. If this product is passed to a third party, then these instructions must be included.

When using the product, basic safety precautions should always be followed to reduce the risk of injury including the following:

- Do not let children climb on or play with the product.
- This product must be assembled by competent adults.
- Always use on a firm, level ground.
- Do not sit or hang on the product.
- Check to ensure that all components and fixings of this product are secure, do not use if you have any doubts about its fitness for purpose.
- To avoid scratching the floor, assemble the shelving unit on a soft surface such as a carpet.

Before First Use

- Check for transport damages.
- For assembly for two sets of this product into a 4-Tier shelf, refer to the section “Assembly (2 sets)”.

⚠ DANGER Risk of suffocation! Keep any packaging materials away from children – these materials are a potential source of danger, e.g. suffocation.

Cleaning and Maintenance

Cleaning

- To clean, wipe with a soft, slightly moist cloth.
- Never use corrosive detergents, wire brushes, abrasive scourers, metal or sharp utensils to clean the product.

Maintenance

- Check the components regularly to make sure all screws and bolts are tightened.
- Store in a cool and dry place away from children and pets, ideally in original packaging.
- Avoid any vibrations and shocks.

Disposal



Dispose of the product according to local regulations. If in doubt, consult your local authorities.

Specifications

Dimensions (W x H x D):	approx. 23.2 x 22 x 13.4 in (59 x 56 x 34 cm)
Net weight:	approx. 7.56 lbs (3.43 kg)
Loading capacity (whole unit):	approx. 400 lbs (181.6 kg)
Loading capacity (each shelf):	approx. 200 lbs (90.8 kg)

Importer Information

	For EU
Postal:	Amazon EU S.à r.l., 38 avenue John F. Kennedy, L-1855 Luxembourg
Business Reg.:	134248

	For UK
Postal:	Amazon EU SARL, UK Branch, 1 Principal Place, Worship St, London EC2A 2FA, United Kingdom
Business Reg.:	BR017427

Feedback and Help

We would love to hear your feedback. To ensure we are providing the best customer experience possible, please consider writing a customer review.

Scan QR Code below with your phone camera or QR reader:

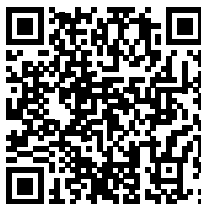

US:

 [UK: amazon.co.uk/review/review-your-purchases#](https://amazon.co.uk/review/review-your-purchases#)

If you need help with your Amazon Basics product, please use the website or number below.

 [US: amazon.com/gp/help/customer/contact-us](https://amazon.com/gp/help/customer/contact-us)

[UK: amazon.co.uk/gp/help/customer/contact-us](https://amazon.co.uk/gp/help/customer/contact-us)

 +1 877-485-0385 (US Phone Number)

MESURES DE SÉCURITÉ IMPORTANTES



Veillez lire attentivement les présentes instructions et les conserver afin de pouvoir vous y référer ultérieurement. Si ce produit est donné à une tierce personne, alors ces instructions doivent également être transmises.

Lors de l'utilisation du produit, vous devez toujours prendre des mesures de sécurité de base afin de réduire tout risque de blessures, parmi lesquelles :

- Ne pas laisser des enfants escalader le produit ou jouer avec celui-ci.
- Ce produit doit être monté par des adultes compétents.
- Utilisez toujours le produit sur un sol ferme et nivelé.
- Ne pas s'asseoir ou se suspendre au produit.
- Assurez-vous que tous les composants et les fixations du produit sont solidement fixés. Ne pas utiliser le produit en cas de doutes concernant l'aptitude du produit pour l'usage que vous souhaitez en faire.
- Afin d'éviter des rayures sur le sol, montez l'unité de rayonnage sur une surface molle telle qu'une moquette.

Avant La Première Utilisation

- Vérifiez que le produit ne présente aucun dommage dû au transport.
- Pour monter deux ensembles de ce produit en une étagère à 4 niveaux, veuillez vous référer à la section « Montage (2 ensembles) ».

⚠ DANGER Risque d'étouffement ! Maintenez tous les matériaux d'emballage hors de la portée des enfants. Ces matériaux constituent une source de danger potentiel, p. ex. étouffement.

Nettoyage et Entretien

Entretien

- Nettoyez le produit en l'essuyant à l'aide d'un chiffon doux légèrement humide.
- Ne jamais utiliser de détergents corrosifs, de brosses métalliques, de lavettes abrasives ou d'ustensiles tranchants ou en métal pour nettoyer le produit.

Entretien

- Vérifiez régulièrement l'état des composants afin de vous assurer que toutes les vis et tous les boulons sont bien serrés.
- Rangez le produit dans un endroit frais et sec, hors de la portée des enfants et des animaux domestiques, de préférence dans son emballage d'origine.
- Évitez toute vibration et tout choc.

Mise au Rebut



Mettez au rebut le produit conformément à la réglementation locale. En cas de doute, consultez les services municipaux compétents.

Information des consommateurs sur la règle de tri (pour la France)



FR
Pensez à
donner ou recycler.



Association

ou



Magasin

ou



Déchèterie

<https://quefairedemesdechets.fr>

Caractéristiques

Dimensions (L x H x P) :

env. 59 x 56 x 34 cm
(23.2 x 22 x 13.4 po)

Poids net :

env. 3,43 kg (7,56 lb)

Capacité de chargement (produit complet) :

env. 181,6 kg (400 lb)

Capacité de chargement (chaque étagère) :

env. 90,8 kg (200 lb)

Renseignements sur l'Importateur

	Pour l'UE
Adresse :	Amazon EU S.à r.l., 38 avenue John F. Kennedy, L-1855 Luxembourg
N° d'immatriculation :	134248

Vos Avis et Aide

Nous serions ravis de connaître votre avis. Afin de nous assurer de fournir la meilleure expérience client possible, veuillez considérer la rédaction d'un commentaire client.

FR : amazon.fr/review/review-your-purchases#



BE : amazon.com.be/review/review-your-purchase#

CA : amazon.com/review/review-your-purchases#

Si vous avez besoin d'assistance concernant votre produit Amazon Basics, veuillez consulter le site web suivant.

FR : amazon.fr/gp/help/customer/contact-us



BE : amazon.com.be/gp/help/customer/contact-us

CA : amazon.ca/gp/help/customer/contact-us

Bedienungsanleitung • Deutsch

English

Français

Deutsch

Italiano

Español

Nederlands

日本語

Polski

Svenska

WICHTIGE SICHERHEITSHINWEISE



Lesen Sie diese Anweisungen sorgfältig durch und bewahren Sie sie zur künftigen Verwendung auf. Wenn dieses Produkt an Dritte weitergegeben wird, muss diese Gebrauchsanweisung beigefügt werden.

Bei der Verwendung des Produkts sollten Sie immer grundlegende Sicherheitsvorkehrungen treffen, um die Gefahr von Verletzungen zu reduzieren, einschließlich der folgenden:

- Lassen Sie niemals Kinder auf das Produkt klettern oder mit dem Produkt spielen.
- Dieses Produkt muss von fachkundigen Erwachsenen zusammengebaut werden.
- Verwenden Sie das Produkt immer auf einem festen, ebenen Untergrund.
- Setzen Sie sich nicht auf das Produkt und halten Sie sich nicht am Produkt fest.
- Überprüfen Sie, ob alle Teile und Befestigungen des Produktes gut fixiert sind. Verwenden Sie das Produkt nicht, falls Sie Zweifel an seiner Gebrauchstauglichkeit haben sollten.
- Um Kratzer auf dem Fußboden zu vermeiden, montieren Sie das Regal auf einer weichen Oberfläche, z. B. einem Teppich.

Vor der ersten Verwendung

- Überprüfen Sie das Produkt auf Transportschäden.
- Anweisungen zur Montage von 2 Sets dieses Produktes zu einem Regal mit 4 Etagen finden Sie im Abschnitt „Montage (2 Sets)“.

⚠ GEFAHR **Erstickungsgefahr!** Halten Sie Verpackungsmaterialien von Kindern fern – solche Materialien stellen Gefahrensituationen für Kinder, u.a. durch Erstickung, dar.

Reinigung und Pflege

Reinigung

- Verwenden Sie zur Reinigung ein weiches, leicht angefeuchtetes Tuch.
- Verwenden Sie keine ätzenden Reinigungsmittel, Drahtbürsten, Scheuermittel, Metall oder scharfe Materialien, um das Produkt zu reinigen.

Wartung

- Überprüfen Sie die Komponenten regelmäßig, um sicherzustellen, dass alle Schrauben fest angezogen sind.
- Bewahren Sie das Produkt an einem kühlen, trockenen Ort, außerhalb der Reichweite von Kindern und Haustieren, am besten in der Originalverpackung, auf.
- Vermeiden Sie Vibrationen und Stöße.

Entsorgung



Entsorgen Sie das Produkt entsprechend den örtlichen Vorschriften. Wenden Sie sich im Zweifelsfall an Ihre örtlichen Behörden.

Technische Daten

Abmessungen (B x H x T):	ca. 59 x 56 x 34 cm
Nettogewicht:	ca. 3,43 kg
Nutzlast (gesamte Einheit):	ca. 181,6 kg
Nutzlast (jedes Regal):	ca. 90,8 kg

Informationen zum Importeur

	Für EU
Postanschrift:	Amazon EU S.à r.l, 38 Avenue John F. Kennedy, L-1855 Luxembourg
Handelsregisternummer:	134248

Feedback und Hilfe

Wir würden uns sehr über Ihr Feedback freuen. Um sicherzustellen, dass wir die bestmögliche Kundenerfahrung bieten, möchten wir Sie bitten, eine Kundenbewertung zu schreiben.



DE: amazon.de/review/review-your-purchases#

BE: amazon.com.be/review/review-your-purchase#

Bitte nutzen Sie die untenstehende Website, falls Sie Hilfe mit Ihrem Amazon Basics-Produkt benötigen.



DE: amazon.de/gp/help/customer/contact-us

BE: amazon.com.be/gp/help/customer/contact-us

AVVISI DI SICUREZZA IMPORTANTI



Leggere attentamente le istruzioni e conservarle per utilizzo futuro. In caso di cessione del prodotto a terzi, accludere parimenti questo manuale utente.

Durante l'uso del prodotto, osservare sempre le precauzioni di sicurezza di base per ridurre il rischio di lesioni, incluse le seguenti:

- Non lasciare che i bambini si arrampichino sopra o giochino con il prodotto.
- Questo prodotto deve essere montato da adulti competenti.
- Utilizzare sempre su un pavimento solido e piano.
- Non sedersi né appendersi al prodotto.
- Verificare che tutti i componenti e i dispositivi di fissaggio del prodotto siano ben saldi, non utilizzare in caso di dubbio sulla loro idoneità allo scopo.
- Per evitare di graffiare il pavimento, assemblare lo scaffale su una superficie morbida, ad esempio un tappeto.

Prima Del Primo Utilizzo

- Verificare che non vi siano danni causati dal trasporto.
- Per il montaggio di due set di questo prodotto in uno scaffale a 4 piani, fare riferimento alla sezione “Montaggio (2 set)”

⚠ PERICOLO Rischio di soffocamento! Tenere qualsiasi materiale d'imballaggio lontano dai bambini: questi materiali sono una potenziale sorgente di pericolo, come il soffocamento.

Pulizia e Manutenzione

Pulizia

- Per la pulizia passare un panno morbido leggermente inumidito.
- Non usare mai detergenti corrosivi, spazzole metalliche, spugne abrasive o utensili metallici o affilati per pulire il prodotto.

Manutenzione

- Verificare regolarmente i componenti per accertarsi che tutte le viti e i bulloni siano serrati.
- Conservare in un luogo fresco e asciutto, idealmente nella confezione originale, fuori dalla portata di bambini e animali domestici.
- Evitare vibrazioni e urti.

Smaltimento



Smaltire il prodotto in conformità alle norme locali. In caso di dubbi, rivolgersi alle autorità locali.

Specifiche

Dimensioni (L x A x P):	circa 59 x 56 x 34 cm
Peso netto:	circa 3,43 kg
Capacità di carico (intera unità):	circa 181,6 kg
Capacità di carico (ciascun ripiano):	circa 90,8 kg

Informazioni sull'Importatore

	Per l'UE
Posta:	Amazon EU S.à r.l., 38 avenue John F. Kennedy, L-1855 Luxembourg
Registro imprese:	134248

Feedback e Aiuto

Ci piacerebbe ricevere il tuo feedback. Affinché ci sia possibile garantire la migliore esperienza cliente possibile, non dimenticare di scrivere una recensione.

 amazon.it/review/review-your-purchases#

Se hai bisogno di supporto per il tuo prodotto Amazon Basics, utilizza il sito web indicato in basso.

 amazon.it/gp/help/customer/contact-us

English

Français

Deutsch

Italiano

Español

Nederlands

日本語

Polski

Svenska

CONSEJOS DE SEGURIDAD IMPORTANTES



Lea estas instrucciones atentamente y guárdelas para futuras consultas. Si transfiere el producto a una tercera persona, debe incluir también este manual de instrucciones.

Al usar este producto, siempre deben seguirse las precauciones de seguridad básicas para reducir el riesgo incluyendo las siguientes:

- No permita que los niños suban o jueguen con el producto.
- Este producto debe ser montado por adultos competentes.
- Utilícelo siempre en un suelo firme y nivelado.
- No se sienta ni se ponga de pie encima del producto.
- Compruebe todos los componentes y fijaciones de este producto; no los utilice si tiene alguna duda de su idoneidad.
- Para evitar causar rasguños en el suelo, monte la estantería en una superficie blanda, como p.ej., una alfombra.

Antes del Primer Uso

- Compruebe si se han producido daños durante el transporte.
- Para el montaje de dos conjuntos de este producto para conseguir una estantería de 4 niveles, consulte el apartado "Montaje (2 conjuntos)".

⚠ PELIGRO ¡Riesgo de asfixia! Mantenga los materiales de embalaje alejados de los niños; estos materiales son peligro potencial (p. ej. asfixia).

Limpieza y Mantenimiento

Limpieza

- Para limpiar, pase un paño suave y ligeramente húmedo.
- Nunca utilice agentes corrosivos, cepillos de alambre, decapantes, utensilios metálicos o puntiagudos para limpiar el producto.

Mantenimiento

- Revise periódicamente los componentes para comprobar que todos los pernos y tornillos están apretados.
- Guárdelo en un lugar fresco y seco, lejos de niños y mascotas, idealmente en su embalaje original.
- Evita todo tipo de vibraciones y golpes.

Eliminación



Deseche el producto según las normativas locales. En caso de duda, consulte con las autoridades locales.

Especificaciones

Dimensiones (An. x Pr. x Al.):	aprox. 59 x 56 x 34 cm (23.2 x 22 x 13.4 pulgadas)
Peso neto:	aprox. 3,43 kg (7,56 libras)
Capacidad de carga (unidad completa):	aprox. 181,6 kg (400 libras)
Capacidad de carga (por estantería):	aprox. 90,8 kg (200 libras)

Información del Importador

	Para la UE
Dirección postal:	Amazon EU S.à r.l., 38 avenue John F. Kennedy, L-1855 Luxembourg
Núm. inscripción mercantil:	134248

Comentarios y Ayuda

Nos encantaría conocer su opinión. Para obtener la mejor experiencia posible, le agradeceremos que escriba una opinión del cliente.



ES: amazon.es/review/review-your-purchases#

MX: amazon.com.mx/review/review-your-purchases#

Si necesita ayuda con su producto Amazon Basics, utilice el siguiente sitio web.



ES: amazon.es/gp/help/customer/contact-us

MX: amazon.com.mx/gp/help/customer/contact-us

BELANGRIJKE VOORZORGSMAATREGELEN



Lees deze instructies aandachtig door en bewaar ze voor later gebruik. Doe bij overdracht van dit product aan derden deze gebruiksaanwijzing erbij.

Tijdens het gebruik van het product moeten de volgende standaard veiligheidsmaatregelen worden genomen om het risico op letsel te voorkomen:

- Zorg dat kinderen niet op het product klimmen of ermee spelen.
- Dit product moet door bekwame volwassenen in elkaar worden gezet.
- Plaats het product altijd op een stevige en vlakke ondergrond.
- Zit of hang niet aan het product.
- Controleer of alle onderdelen en bevestigingen van dit product stevig zijn vastgemaakt. Gebruik het niet als u twijfelt over zijn geschiktheid voor het beoogde doel.
- Om krassen op de vloer te vermijden, zet het rek op een zachte ondergrond, zoals een vloerkleed, in elkaar.

Vóór het eerste gebruik

- Controleer op transportschade.
- Voor het samenstellen van twee sets van dit product op een 4-delige plank raadpleegt u het gedeelte 'Montage (2 sets)'.

⚠ GEVAAR Verstikkingsgevaar! Houd alle verpakkingsmateriaal uit de buurt van kinderen. Dit materiaal kan gevaar, zoals verstikking, opleveren.

Reiniging en onderhoud

Reiniging

- Maak het product schoon met een zachte en licht bevochtigde doek.
- Maak het product nooit schoon met een bijtend schoonmaakmiddel, staalborstel, schuursponsje, metalen of scherp gereedschap.

Onderhoud

- Controleer regelmatig de componenten om na te gaan of alle moeren en bouten nog stevig vastzitten.
- Berg het product op in een koele, droge ruimte, en uit de buurt van kinderen en huisdieren, bij voorkeur in de originele verpakking.
- Voorkom trillingen en stoten.

Verwijdering



Gooi het product weg volgens de voorschriften in uw gemeente. In geval van twijfel, neem contact op met uw lokaal bestuur.

Specificaties

Afmetingen (B x H x D):	ong. 59 x 56 x 34 cm
Nettogewicht:	ong. 3,43 kg
Draagvermogen (volledige eenheid):	ong. 181,6 kg
Draagvermogen (elke plank):	ong. 90,8 kg

Informatie over Importeur

	Voor EU
Postadres:	Amazon EU S.à r.l., 38 avenue John F. Kennedy, L-1855 Luxembourg
Bedrijfsreg.:	134248

Feedback en Hulp

Graag ontvangen wij uw feedback. Om u in de toekomst de best mogelijke klantenervaring te kunnen bieden, willen wij u vragen een klantenbeoordeling te schrijven.



NL: amazon.nl/review/review-your-purchases#

BE: amazon.com.be/review/review-your-purchases#

Ga naar de onderstaande website mocht u hulp nodig hebben met uw Amazon Basics-product.



NL: amazon.nl/gp/help/customer/contact-us

BE: amazon.com.be/gp/help/customer/contact-us

ウェルカムガイド・日本語

English

Français

Deutsch

Italiano

Español

Nederlands

日本語

Polski

Svenska

安全に関する重要なお知らせ

対象ユーザー

本製品は、本書の内容を理解し、安全に使用できる人を想定して設計されています。本書に記載されている情報に従って本製品を使用できない人、例えば障害のある方やお子様が生産品を使用する場合は、使用者を監督できる同伴者が必要となります。



このお知らせをよく読み、今後のため常に注意深く保存してください。本製品を第三者にゆずる際は、必ずこの取扱説明書をつけておゆずりください。

危険表示の区分

本書では、誤った取り扱いをした場合に生じる危害や損害の程度を下記のように区分して説明しています。本書では、誤った取り扱いをした場合に生じる危害や損害の程度を下記のように区分して説明しています。

記号	内容
 危険	取扱いを誤った場合、使用者が死亡または重傷を負うことがあり、かつその切迫の度合いが高い危害の程度。

本製品を使用する際には、怪我やダメージの可能性を避けるため、常に基本的な安全予防策を守ってください：

- ・ お子様が生産品に上る、生産品で遊ぶことがないようにしてください。
- ・ この生産品は能力のある適格な大人が組み立ててください。
- ・ 常に固い平らな地面の上でご使用ください。
- ・ 生産品の上に座ったりぶら下がったりするのはおやめください。
- ・ 全ての部品や取り付け器具がしっかりしていることを確認してください、使用目的に適合していないと少しでも感じたら使用をお控えください。
- ・ 床面を傷つけないように、組み立ての際にはカーペットのような柔らかい場所で組み立てを行ってください。

最初にお使いになる前に

- ・ 運送中にダメージが生じていないことをチェックしてください。
- ・ 本製品を2セット組み合わせて4段シェルフにするには、「組み立て(2セット)」をご参照ください。

⚠ 危険

窒息のリスクあり! 包装材料はお子様の手の届かない所に置いてください - これらの材料は、例えば窒息のような、潜在的な危険の原因となり得ます。

掃除およびメンテナンス**掃除**

- きれいにするには柔らかい、少し湿らせた布で拭いてください。
- 本製品の洗浄には腐食性の洗剤、ワイヤーブラシ、研磨剤たわし、金属や尖った器具は使用しないでください。

メンテナンス

- 定期的に部品をチェックし、全てのネジやボルトがしっかりしまっていることを確認してください。
- 乾燥した涼しい場所で、お子様やペットの手の届かない場所に、できれば元々のパッケージの中に入れて保管してください。
- 振動や衝撃は避けてください。

規格

寸法(長 x 幅 x 高):	約 59 x 56 x 34 cm
ネット重量:	約 3.43 kg
耐荷量(全ユニット):	約 181.6 kg
耐荷量(各シェルフ):	約 90.8 kg

製品の廃棄

本製品を廃棄する場合は、各パーツごとに自治体や施設の方針に従って処分してください。

フィードバックとサポート

ご意見お待ちしております。顧客体験をできるかぎり良いものにするため、顧客レビュー記入にご協力ください。

 amazon.jp/review/review-your-purchases#

Amazon Basics 製品についてサポートが必要な場合は、下記ウェブサイトをご利用ください。

 amazon.jp/gp/help/customer/contact-us

販売元：アマゾンジャパン合同会社

所在地：〒153-0064 東京都目黒区下目黒 1 丁目 8-1

アルコタワーアネックス

URL : <https://www.amazon.co.jp/>

WAŻNE ŚRODKI BEZPIECZEŃSTWA



Ostrożnie przeczytać wszystkie instrukcje i przechowywać na przyszły użytek. Jeśli produkt jest przekazywany osobie trzeciej, niniejsze instrukcje muszą być do niego dołączone.

Podczas używania produktu należy zawsze przestrzegać podstawowych zasad bezpieczeństwa, aby zmniejszyć ryzyko obrażeń ciała, w tym następujących punktów:

- Nie należy pozwalać, aby dzieci wspiwały się na produkt lub bawiły nim
- Ten produkt musi być zmontowany przez kompetentne osoby dorosłe.
- Produktu należy używać zawsze na twardym, równym podłożu.
- Nie siadać ani nie wieszać się na produkcie.
- Sprawdzić, czy wszystkie elementy i mocowania tego produktu są zabezpieczone. Nie używać, w przypadku wątpliwości co do użyteczności produktu.
- Aby uniknąć zarysowania podłogi, półki należy montować na miękkiej powierzchni takiej jak dywan.

Przed Pierwszym Użyciem

- Sprawdź pod kątem uszkodzeń transportowych.
- Informacje na temat montażu dwóch zestawów tego produktu w 4-poziomą półkę można znaleźć w rozdziale „Montaż (2 zestawy)”.

▲ NIEBEZPIECZEŃSTWO **Ryzyko uduszenia!** Materiały opakowaniowe należy trzymać z dala od dzieci – stanowią potencjalne źródło zagrożeń, np. uduszenia.

Czyszczenie i Konserwacja

Czyszczenie

- Czyścić za pomocą miękkiej, lekko wilgotnej ściereczki.
- Do czyszczenia produktu nigdy nie używać żrących detergentów, druczianych szczotek, skrobaczek metalowych ani ostrych narzędzi.

Konserwacja

- Regularnie sprawdzać elementy, aby upewnić się, że wszystkie śruby i wkręty są dokręcone.
- Przechowywać w chłodnym i suchym miejscu z dala od dzieci i zwierząt, najlepiej w oryginalnym opakowaniu.
- Unikać wibracji i wstrząsów.

Utylizacja



Zużyty produkt zutylizować zgodnie z lokalnymi przepisami. W razie wątpliwości – skonsultować się z kompetentnym lokalnym organem władzy.

Specyfikacje

Wymiary (szer. x wys. x gł.):	ok. 23,2 x 22 x 13,4 cala (59 x 56 x 34 cm)
Waga netto:	ok. 7,56 funta (3,43 kg)
Nośność (całe urządzenie):	ok. 400 funtów (181,6 kg)
Nośność (każda półka):	ok. 200 funtów (90,8 kg)

Informacje o importerze

	W Unii Europejskiej
Adres pocztowy:	Amazon EU S.à r.l., 38 avenue John F. Kennedy, L-1855 Luxembourg
Kod rejestracyjny przedsiębiorstwa:	134248

Opinie i Pomoc

Bardzo chcielibyśmy usłyszeć Twoją opinię. Aby upewnić się, że zapewniamy najlepszą możliwą obsługę klienta, prosimy o rozważenie napisania recenzji klienta.

 amazon.pl/review/review-your-purchases#

Jeśli potrzebujesz pomocy dotyczącej produktu Amazon Basics, skorzystaj z poniższej witryny internetowej.

 amazon.pl/gp/help/customer/contact-us

English

Français

Deutsch

Italiano

Español

Nederlands

日本語

Polski

Svenska

VIKTIGA SÄKERHETSÅTGÄRDER



Läs dessa instruktioner noggrant och behåll dem för framtida bruk. Om denna produkt överlämnas till tredje part måste dessa instruktioner medfölja.

När du använder produkten ska grundläggande säkerhetsåtgärder alltid följas för att minska risken för personskador, inklusive följande:

- Låt inte barn klättra på eller leka med produkten.
- Denna produkt skall monteras av kompetenta vuxna.
- Arbeta alltid på ett stabilt och plant underlag.
- Varken sitt eller stå på produkten.
- Kontrollera att alla komponenter och fästelement är säkra, använd dem inte om du tvivlar på dess lämplighet.
- För att undvika repor på golvet, montera produkten på ett mjukt underlag, som t.ex. en matta.

Före första användning

- Kontrollera om det finns några transportskador.
- För att montera ihop två uppsättningar av denna produkt till en hylla med 4 plan, se avsnittet "Montering (2 uppsättningar)".



Kvävningsrisk! Förvara allt förpackningsmaterial utom räckhåll för barn – sådant material utgör en potentiell fara, bl.a. på grund av kvävningrisk.

Rengöring och Underhåll

Rengöring

- Rengör med en mjuk, lätt fuktad trasa.
- Använd aldrig frätande rengöringsmedel, stålborstar, slipmedel, metallredskap eller vassa verktyg för att rengöra produkten.

Underhåll

- Kontrollera komponenterna regelbundet för att se till att alla skruvar och bultar är åtdragna.
- Förvara produkten på en sval och torr plats utom räckhåll för barn och husdjur, helst i originalförpackningen.
- Undvik vibrationer och stötar.

Avfallshantering



Avfallshandla produkten i enlighet med lokala bestämmelser. Vid tveksamheter frågar du dina lokala myndigheter.

Specifikationer

Mått (B x H x D):	ca 23,2 x 22 x 13,4 tum (59 x 56 x 34 cm)
Nettovikt:	ca 7,56 pund (3,43 kg)
Lastkapacitet (hel enhet):	ca 400 pund (181,6 kg)
Lastkapacitet (per plan):	ca 200 pund (90,8 kg)

Uppgifter om importören

	För EU
Postadress:	Amazon EU S.à r.l., 38 avenue John F. Kennedy, L-1855 Luxembourg
Org.nr:	134248

Återkoppling och Hjälp

Vi vill gärna höra din åsikt. För att säkerställa att vi erbjuder bästa möjliga kundupplevelse, skriv gärna en kundrecension.

 amazon.se/review/review-your-purchases#

Om du behöver hjälp med din Amazon Basics-produkt, använd webbsidan nedan.

 amazon.se/gp/help/customer/contact-us

English

Français

Deutsch

Italiano

Español

Nederlands

日本語

Polski

Svenska

A

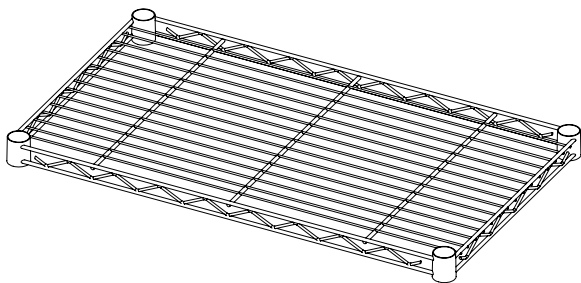

x2

B

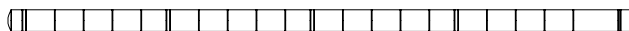

x4

C

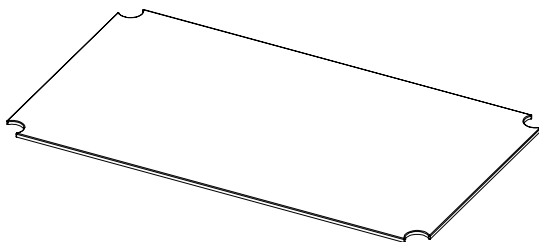

x1

D

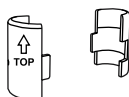

x8

+1

E

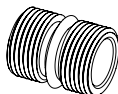

x2

Assembly (1 set), Montage (1 ensemble), Montage (1 Set), Montaggio (1 set),
Montaje (1 conjunto), Montage (1 set), 組み立て (1セット),
Montaż (1 zestaw), Montering (1 uppsättning)

1:

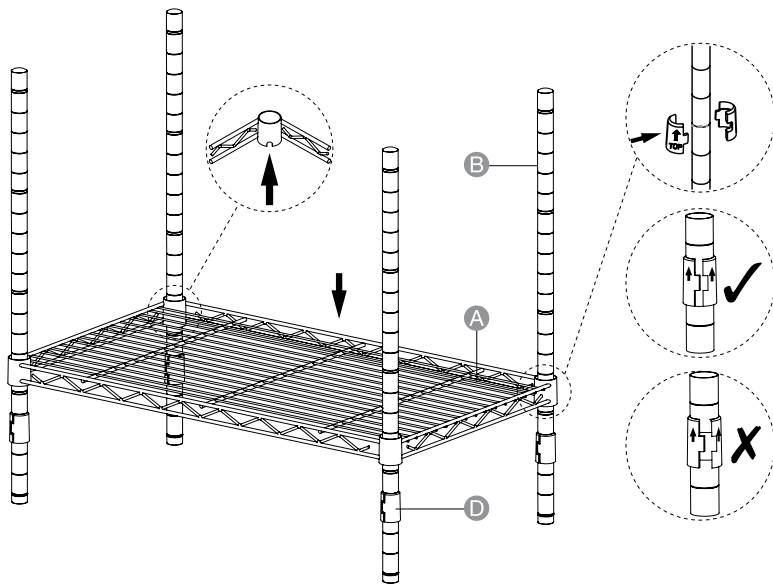

2:

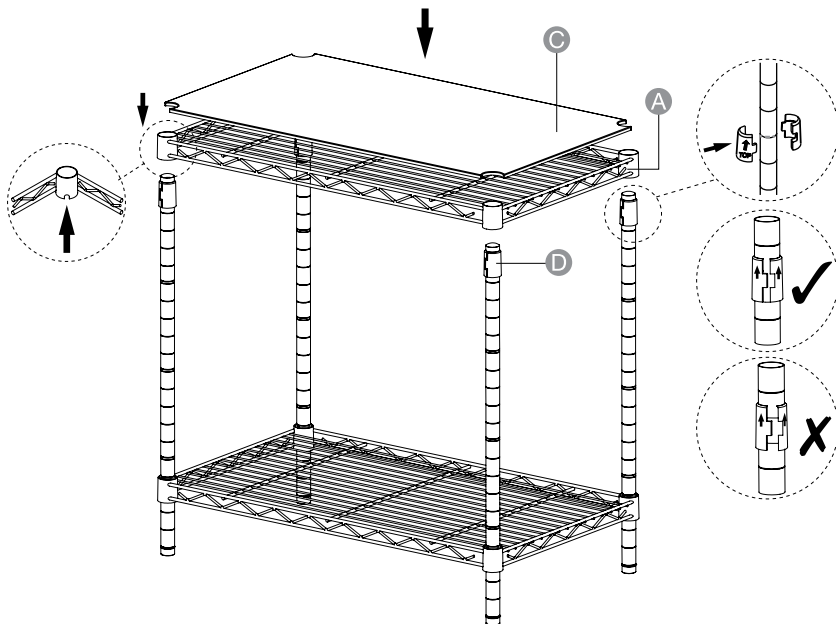

Assembly (2 set), Montage (2 ensemble), Montage (2 Set), Montaggio (2 set),
Montaje (2 conjunto), Montage (2 set), 組み立て (2セット),
Montaż (2 zestaw), Montering (2 uppsättningar)

1:

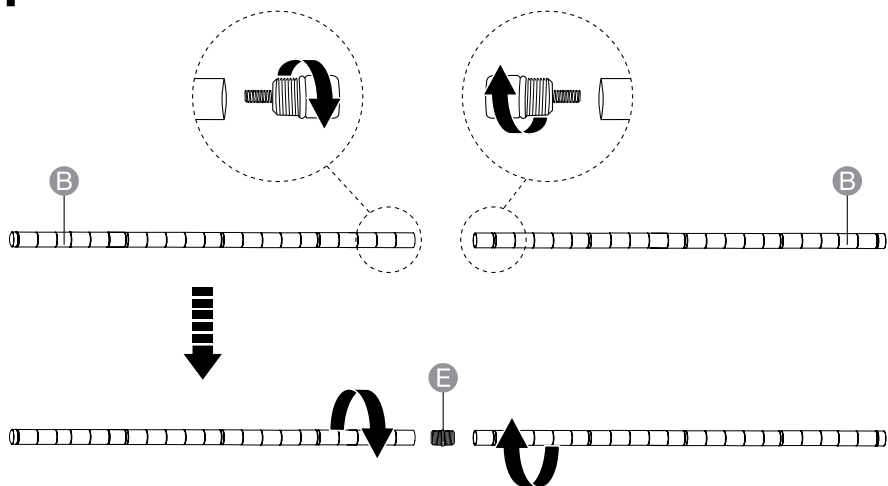

x4

2:

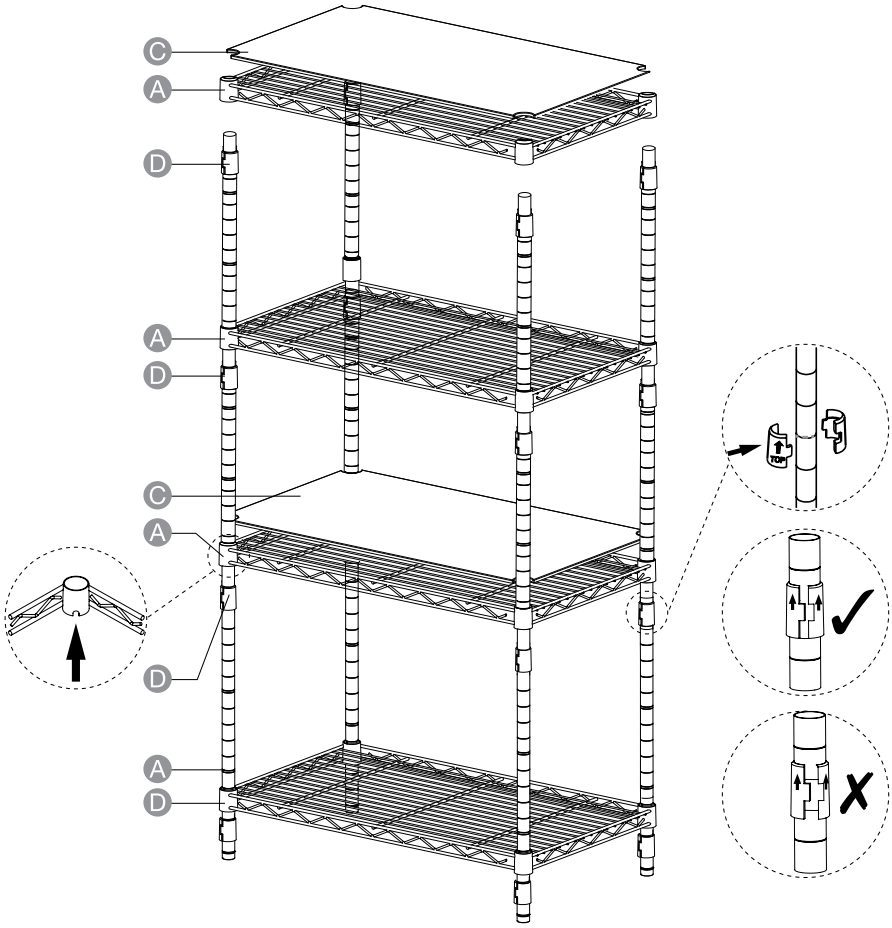

amazon basics

amazon.com/AmazonBasics

MADE IN CHINA
FABRIQUÉ EN CHINE
HERGESTELLT IN CHINA
PRODOTTO IN CINA
HECHO EN CHINA
GEMAAKT IN CHINA
中国製
WYPRODUKOWANO W CHINACH
TILLVERKAD I KINA



V3-09/23