



## User manual



- EN** This product is only suitable for well insulated spaces or occasional use.
- BG** Този продукт е подходящ само за надеждно изолирани помещения или нередовна употреба.
- CS** Tento výrobek je vhodný pouze pro dobře izolované prostory nebo příležitostné použití.
- DA** Dette produkt er kun egnet til godt isolerede rum eller lejlighedsvis brug.
- DE** Dieses Produkt eignet sich nur für gut isolierte Räume oder für den gelegentlichen Gebrauch.
- EL** Το προϊόν είναι κατάλληλο μόνο για χρήση σε καλά μονωμένους χώρους ή περιστασιακά.
- ES** Este producto está indicado únicamente en lugares abrigados o para una utilización puntual.
- ET** Seda toodet tohib kasutada ainult hästi isoleeritud ruumides või harvadel kordadel.
- FI** Tämä tuote soveltuu ainoastaan hyvin eristettyihin tiloihin tai satunnaiseen käyttöön.
- FR** Ce produit ne peut être utilisé que dans des locaux bien isolés ou de manière occasionnelle.
- HR** Ovaj proizvod namijenjen je samo za dobro izolirane prostore ili povremenu upotrebu.
- HU** A termék kizárólag jól szigetelt helyiségekben vagy alkalmankénti használatra alkalmas.
- IT** Il presente prodotto è adatto solo a ambienti correttamente isolati o ad un uso occasionale.
- KK** Бұл өнім дұрыс оқшауланған кеңістіктерге немесе қажет болғанда пайдалануға арналған.
- LT** Šis gaminys tinka naudoti tik gerai izoliuotose patalpose arba retkarčiais.
- LV** Šo ierīci paredzēts izmantot tikai labi izolētās telpās vai ne pastāvīgi.
- MK** Овој производ е наменет само за добро изолирани простории или за повремена употреба.
- NL** Dit product is alleen geschikt voor goed geïsoleerde ruimten of incidenteel gebruik.
- NO** Dette produktet er kun egnet for godt isolerte områder eller sporadisk bruk.
- PL** Ten produkt jest odpowiedni tylko do sporadycznego użytku lub do stosowania w dobrze izolowanych pomieszczeniach.
- PT** Este produto é adequado apenas para espaços bem isolados ou para utilização ocasional.

- RO** Acest produs este adecvat numai pentru spațiile bine izolate sau pentru utilizarea ocazională.
- RU** Этот продукт пригоден для использования в средах с качественной изоляцией или ситуативного использования.
- SK** Tento výrobok je vhodný len do dobre izolovaných priestorov alebo na príležitostné použitie.
- SL** Ta izdelek je primeren samo za dobro izolirane prostore ali občasno uporabo.
- SQ** Ky produkt është i përshtatshëm vetëm për hapësira të izoluar mirë dhe përdorim të rastit.
- SR** Ovaj proizvod je pogodan samo za dobro izolovane prostore ili povremenu upotrebu.
- SV** Denna produkt är endast lämpad för välisolerade utrymmen eller sporadisk användning.
- TR** Bu ürün yalnızca iyi yalıtılmış alanlar veya arada bir kullanım için uygundur.
- UK** Цей виріб можна використовувати лише у добре провітрюваних приміщеннях або час від часу.
- HE** מוצר זה מתאים רק למקומות מבודדים היטב או לשימוש לא קבוע.

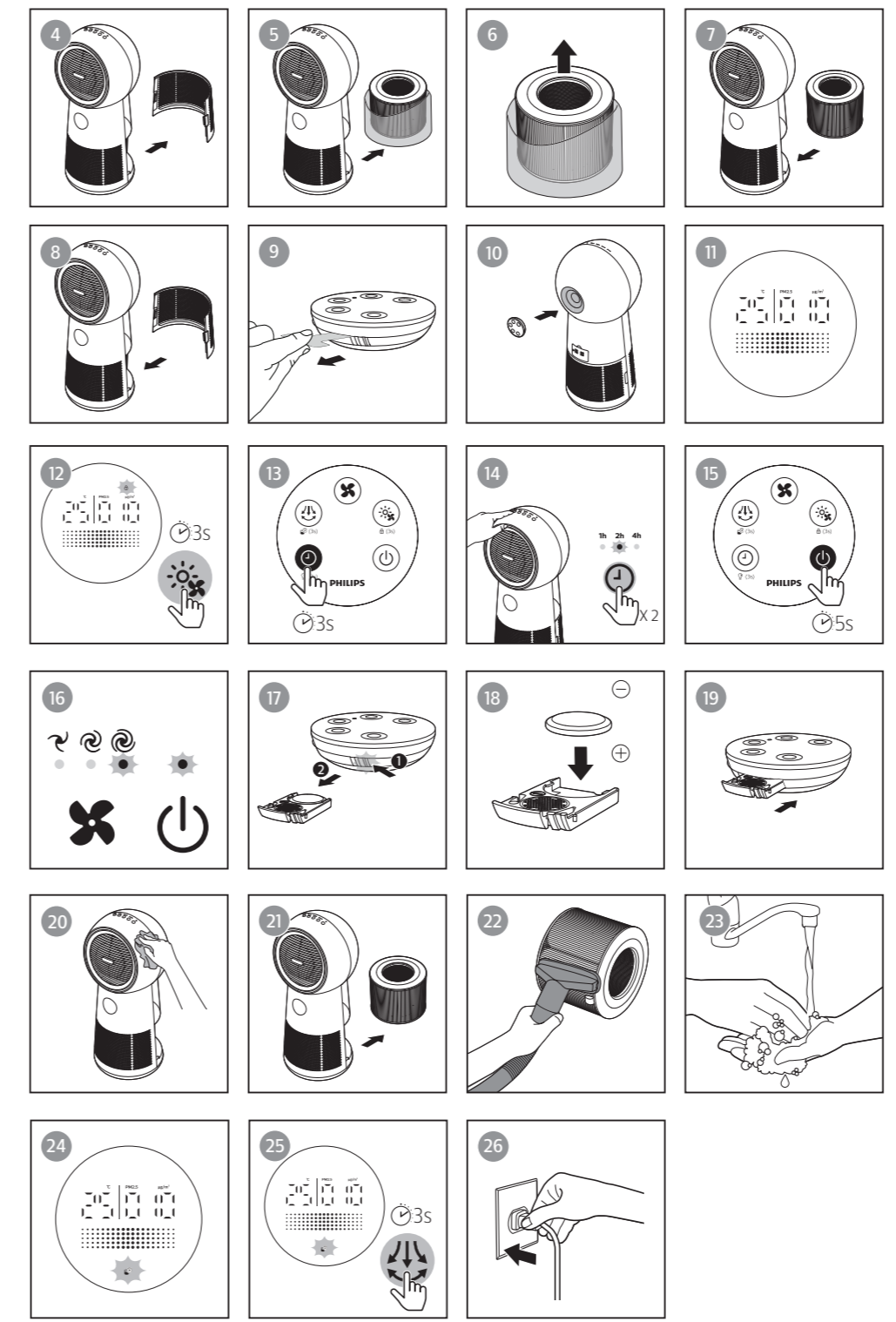
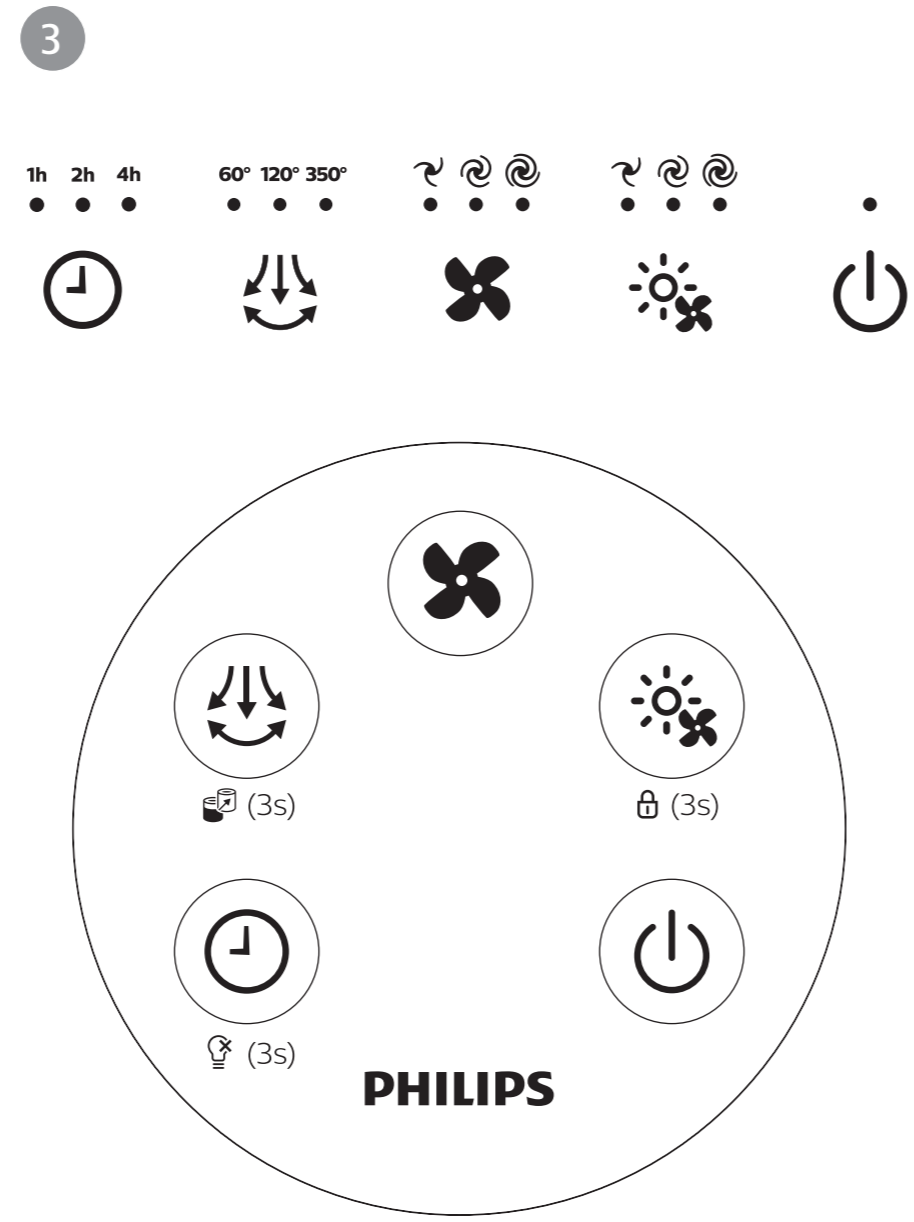
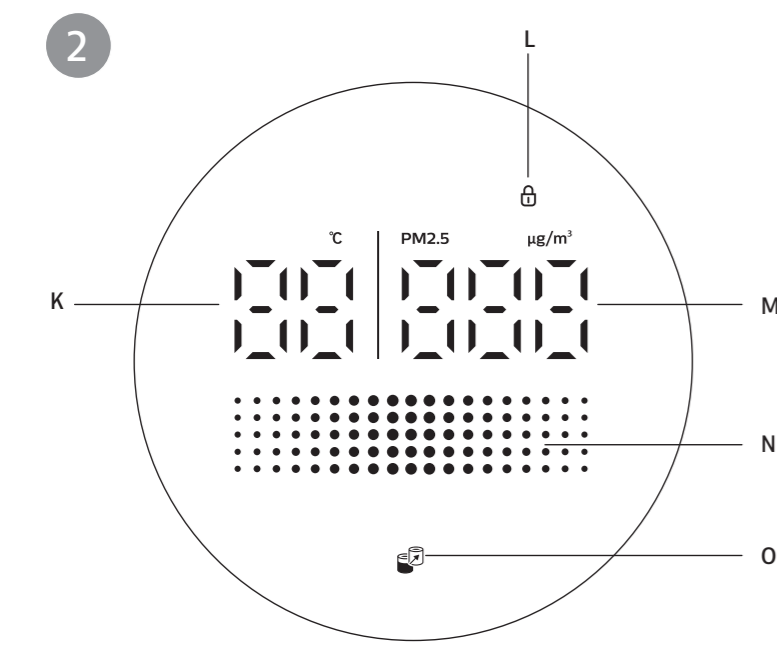
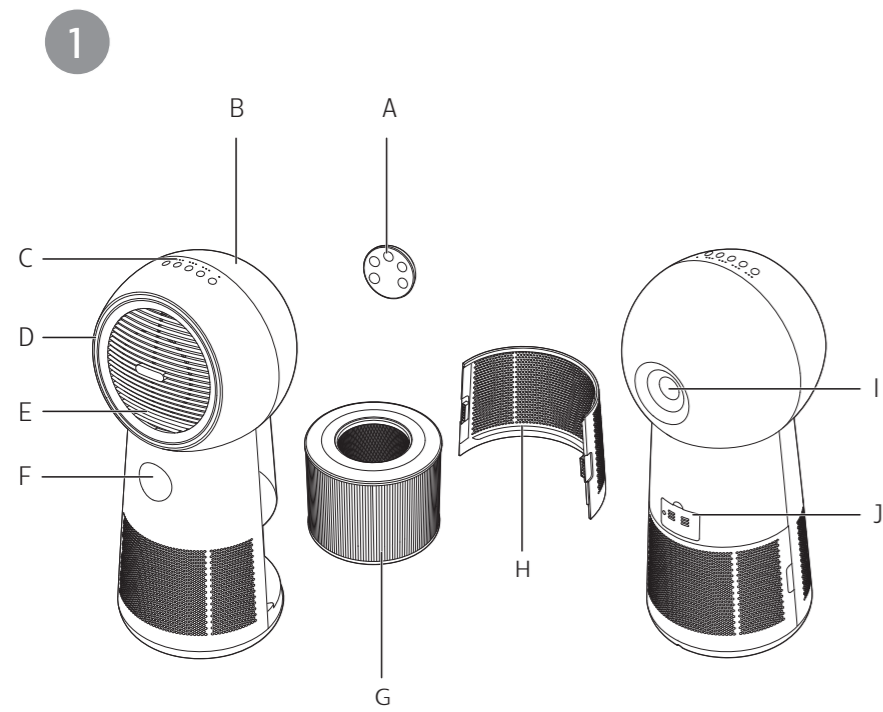

# Inhalt

<b>1</b>	<b>Ihr 3-in-1-Gerät: Luftreiniger, Ventilator und Heizlüfter ...</b>	<b>38</b>
	Produktübersicht (Abb. ①) .....	38
	Übersicht – Display (Abb. ②) .....	38
	Übersicht – Bedienelemente (Abb. ③) .....	38
<b>2</b>	<b>Erste Schritte .....</b>	<b>39</b>
	Einsetzen des Filters .....	39
	Einrichten der Fernbedienung .....	39
<b>3</b>	<b>Das 3-in-1-Gerät verwenden: Luftreiniger, Ventilator, Heizlüfter .....</b>	<b>39</b>
	Luftqualitätsanzeige .....	39
	Ein- und Ausschalten .....	40
	Heizlüfter und Ventilator .....	40
	Rotation .....	40
	Einstellen des Timers .....	40
	Einstellen der Kindersicherung .....	41
	Ruhemodus, Licht ein-/ausschalten .....	41
	Koppeln der Fernbedienung .....	41
	Auswechseln der Batterie .....	41
<b>4</b>	<b>Reinigung und Wartung .....</b>	<b>42</b>
	Reinigen des Gehäuses .....	42
	Reinigen der Oberfläche des Filters .....	42
	Filterwechsel .....	42
<b>5</b>	<b>Fehlerbehebung .....</b>	<b>43</b>

# 1 Ihr 3-in-1-Gerät: Luftreiniger, Ventilator und Heizlüfter

Herzlichen Glückwunsch zu Ihrem Kauf und willkommen bei Philips!

Um das Kundendienstangebot von Philips vollständig nutzen zu können, sollten Sie Ihr Produkt hier registrieren: [www.philips.com/welcome](http://www.philips.com/welcome).





## Produktübersicht (Abb. ①)

A	Fernbedienung	F	Bildschirm
B	Gehäuse	G	Philips Filter (FYM220/30)
C	Bedientasten	H	Rückseite
D	Lichtstreifen	I	Aufhängung für Fernbedienung
E	Luftauslass	J	Luftqualitätssensor

## Übersicht – Display (Abb. ②)

K	Temperaturanzeige	N	Luftqualitätsanzeige
L	Kindersicherungsanzeige	O	Austauschwarnung für Filter
M	PM2,5-Display		

## Übersicht – Bedienelemente (Abb. ③)

					
Kurz drücken	Timer	Schwingung	Ventilator-einstellung	Heizlüfterein-stellung	Ein-/Aus-schalten
3 Sekunden lang drücken	Ruhemodus, Licht ein-/ausschalten	Filterlebens-dauer zurück-setzen		Kindersiche-rung	

## 2 Erste Schritte

### Einsetzen des Filters

**Hinweis:** Vergewissern Sie sich vor dem Einsetzen des Filters, dass der Netzstecker des Geräts aus der Steckdose gezogen ist.

- 1 Halten Sie die Rückseite mit beiden Händen fest und ziehen Sie daran, um die Abdeckung zu entfernen. (Abb. ④).
- 2 Entnehmen Sie den Filter aus dem Gerät (Abb. ⑤).
- 3 Entfernen Sie alle Verpackungsmaterialien vom Filter (Abb. ⑥).
- 4 Setzen Sie den Filter wieder ins Gerät ein (Abb. ⑦).
- 5 Setzen Sie die Rückseite wieder ein (Abb. ⑧).

### Einrichten der Fernbedienung

- 1 Ziehen Sie den Plastikstreifen aus der Fernbedienung heraus, um die Batterie zu aktivieren (Abb. ⑨).
- 2 Koppeln Sie die Fernbedienung mit dem Gerät, wenn Sie mehrere Geräte im Haus haben (siehe Kapitel "Koppeln der Fernbedienung").

**Hinweis:** Stecken Sie die Fernbedienung in den Aufhängung und sie rastet automatisch ein (Abb. ⑩).

## 3 Das 3-in-1-Gerät verwenden: Luftreiniger, Ventilator, Heizlüfter

### Luftqualitätsanzeige



PM2,5-Wert	Farbe der Luftqualitätsanzeige	Luftqualität
≤ 12	Blau	Gut
13 bis 35	Blau-Violett	Mittelmäßig
36 bis 55	Violett-Rot	Schlecht
> 55	Rot	Sehr schlecht

---

## Ein- und Ausschalten





### Hinweis:

- Stecken Sie den Netzstecker des Geräts in die Steckdose. Verwenden Sie keine Steckdosenleiste.
- Wenn sich das Gerät beim Ausschalten im Heizmodus befindet, läuft es einige Sekunden lang weiter, um verbleibende Hitze abzugeben.

- 1 Drücken Sie , um das Gerät einzuschalten.
- 2 Das Display leuchtet und das Gerät zeigt den PM2,5-Wert und die Temperatur an (Abb. 11).
- 3 Drücken Sie , um das Gerät auszuschalten.

---

## Heizlüfter und Ventilator

				Lichtstreifen
Heizlüfter (  )	Niedrig	Mittel	Hoch	Rot
Ventilator (  )	Niedrig	Mittel	Hoch	Blau

---

## Rotation

Drücken Sie die Taste . Das Gerät kann in drei Winkeln rotieren: 60°, 120° und 350°.

---

## Einstellen des Timers





Drücken Sie die Taste  wiederholt, um die Betriebszeit des Geräts einzustellen. Der Timer kann auf zwischen 1 und 7 Stunden eingestellt werden.

1 Stunde			2 Stunden			3 Stunden			4 Stunden			5 Stunden			6 Stunden			7 Stunden			
1h	2h	4h	1h	2h	4h	1h	2h	4h	1h	2h	4h	1h	2h	4h	1h	2h	4h	1h	2h	4h	
●	○	○	○	●	○	●	●	○	○	○	●	●	○	●	○	●	●	○	●	●	●

Um den Timer zu deaktivieren, berühren Sie die Taste  wiederholt, bis auf dem Display alle Stundenanzeigen aus sind.

---

## Einstellen der Kindersicherung

- 1 Halten Sie die Taste  3 Sekunden lang gedrückt, um die Kindersicherung zu aktivieren (Abb. 12).
  - ↳  wird auf dem Bildschirm angezeigt.
  - ↳ Alle Taste, außer der Ein-/Ausschalter, reagieren nicht mehr.
- 2 Halten Sie die Taste  3 Sekunden lang gedrückt, um die Kindersicherung wieder zu deaktivieren.
  - ↳  das Menü.





---

## Ruhemodus, Licht ein-/ausschalten

- 1 Halten Sie die Taste  3 Sekunden lang gedrückt (Abb. 13).
  - ↳ Der Bildschirm wird abgedunkelt, die verbleibenden Leuchten werden ausgeschaltet.
- 2 Drücken Sie eine beliebige Taste, um alle Leuchten einzuschalten.

---

## Koppeln der Fernbedienung

- 1 Ziehen Sie den Netzstecker aus der Steckdose und warten Sie 10 Sekunden. Schließen Sie das Gerät an und drücken Sie innerhalb von 5 Sekunden zweimal die Taste  am Gerät (Abb. 14).
  - ↳ Die 2-Stunden-Anzeige leuchtet auf.
- 2 Halten Sie die Taste  auf der Fernbedienung 5 Sekunden lang gedrückt (Abb. 15).
  - ↳ Die Anzeige der Ventilator-taste  und  leuchtet am Gerät auf und das Gerät arbeitet im Ventilatormodus und zeigt damit an, dass die Kopplung erfolgreich war (Abb. 16).

**Hinweis:** Wenn die 2-Stunden-Anzeige weiterhin blinkt, müssen Sie die Kopplung erneut starten.

---

## Auswechseln der Batterie

- 1 Drücken Sie vorsichtig auf die Kante der Batteriehalterung und ziehen Sie sie aus der Fernbedienung (Abb. 17).
- 2 Setzen Sie die neue Batterie wie angegeben mit der korrekten Lage der Pole ein (Abb. 18).
- 3 Setzen Sie die Batteriehalterung wieder in die Fernbedienung ein (Abb. 19).

## 4 Reinigung und Wartung

**Hinweis:** Schalten Sie das Gerät aus und ziehen Sie den Netzstecker aus der Steckdose, bevor Sie die folgenden Schritte ausführen.

---

### Reinigen des Gehäuses

Verwenden Sie ein weiches, trockenes Tuch, um die Geräteoberfläche, einschließlich Lufteinlass und -auslass, zu reinigen.

Reinigen Sie die Oberfläche des Partikelsensors. Versuchen Sie nicht, die Abdeckung des Partikelsensors zu öffnen. (Abb. 20).

---

### Reinigen der Oberfläche des Filters

Reinigen Sie die Oberfläche des Filters alle zwei Wochen mit einem Staubsauger oder einer Bürste.

- 1 Ziehen Sie die Rückseite ab, um sie vom Gerät zu entfernen (Abb. 4).
- 2 Entnehmen Sie den Filter aus dem Gerät (Abb. 21).
- 3 Reinigen Sie die Oberfläche des Filters mit einem Staubsauger (Abb. 22).
- 4 Setzen Sie den Filter wieder ins Gerät ein (Abb. 7).
- 5 Setzen Sie die Rückseite wieder ein (Abb. 8).
- 6 Waschen Sie sich nach dem Reinigen des Filters gründlich die Hände (Abb. 23).

---

### Filterwechsel



---

#### Aufleuchten der Filterwechselanzeige

**Hinweis:**

- Der Filter ist weder abwaschbar noch wiederverwendbar.
- Riechen Sie nicht am Filter, da dieser Schadstoffe aus der Luft gesammelt hat.

Wechseln Sie den Filter, wenn  auf der Anzeige aufleuchtet (Abb. 24).

- 1 Ersetzen Sie den Filter durch einen Philips Filter (FYM220/30). Befolgen Sie dazu den Schritt in Kapitel "Einsetzen des Filters".
- 2 Berühren Sie , um das Gerät einzuschalten.
- 3 Halten Sie die Taste  3 Sekunden lang gedrückt, um die Filterstandzeit zurückzusetzen (Abb. 25).  
↳ Die Warnung zum Wechseln des Filters  verschwindet von der Anzeige.
- 4 Waschen Sie sich nach dem Reinigen des Filters gründlich die Hände (Abb. 23).

---

## Vor dem Aufleuchten der Filterwechselanzeige

Sie können den Filter auch bereits wechseln, bevor die Filterwechselanzeige (🗑️) aufleuchtet. In diesem Fall müssen Sie den Zähler für die Filterlebensdauer manuell zurücksetzen.

- 1 Ziehen Sie den Netzstecker aus der Steckdose und warten Sie 10 Sekunden.
- 2 Stecken Sie den Netzstecker in die Steckdose (Abb. 26).
- 3 Halten Sie innerhalb von 15 Sekunden nach dem Einschalten die Taste ⏮️ 3 Sekunden lang gedrückt, um den Zähler für die Filterlebensdauer zurückzusetzen.
  - ↳ Die Warnmeldung für den Filterwechsel 🗑️ blinkt einmal, nachdem der Filter erfolgreich zurückgesetzt wurde.

## 5 Fehlerbehebung

In diesem Kapitel sind die häufigsten Probleme aufgeführt, die beim Gebrauch Ihres Geräts auftreten können. Sollten Sie ein Problem mithilfe der nachstehenden Informationen nicht beheben können, wenden Sie sich bitte an das Philips Service-Center in Ihrem Land.

Problem	Mögliche Lösung
Der Luftstrom, der aus dem Luftauslass dringt, ist bedeutend schwächer als vorher.	<ul style="list-style-type: none"><li>• Die Oberfläche des Filters ist schmutzig. Reinigen Sie die Oberfläche des Filters (siehe Kapitel "Reinigung und Wartung").</li></ul>
Die Luftqualität verbessert sich nicht, obwohl das Gerät lange Zeit in Betrieb war.	<ul style="list-style-type: none"><li>• Überprüfen Sie, ob das Verpackungsmaterial vom Filter entfernt wurde.</li><li>• Überprüfen Sie, ob der Filter im Gerät eingesetzt ist.</li><li>• Reinigen Sie die Oberfläche der Sensorabdeckung mit einem Mopp oder Staubsauger. Öffnen Sie nicht die Sensorabdeckung und berühren Sie nicht die Innenseite.</li><li>• Der Raum ist zu groß oder die Qualität der Luft im Freien ist mangelhaft. Um von einer optimalen Luftreinigung zu profitieren, schließen Sie bitte Türen und Fenster, wenn Sie das Gerät verwenden.</li><li>• Luft kann auch drinnen verschmutzt werden. Beispielsweise durch Rauchen, Kochen, Räucherstäbchen, Parfüm oder Alkohol.</li><li>• Der Filter hat das Ende seiner Lebensdauer erreicht. Ersetzen Sie den Filter durch einen neuen Filter.</li></ul>

Problem	Mögliche Lösung
Bei dem Gerät tritt ein ungewöhnlicher Geruch auf.	<ul style="list-style-type: none"> <li>• Anfangs kann das Gerät einen leichten Kunststoffgeruch verströmen. Das ist normal.</li> <li>• Wenn das Gerät einen verbrannten Geruch erzeugt, ziehen Sie sofort den Netzstecker und drehen Sie das Gerät auf den Kopf, um zu prüfen, ob sich Fremdkörper im Gerät befinden. Wenn Sie nichts finden, wenden Sie sich bitte an Ihren Philips Händler oder ein autorisiertes Philips Servicecenter.</li> <li>• Unter Umständen produziert der Filter aufgrund der Aufnahme von Innenraumgasen einen unangenehmen Geruch, wenn er längere Zeit verwendet wurde. Es wird empfohlen, dass Sie ihn reaktivieren, indem Sie ihn bei regelmäßiger Verwendung in direktes Sonnenlicht stellen. Wenn der Geruch weiterhin besteht, ersetzen Sie den Filter.</li> </ul>
Das Gerät ist sehr laut.	<ul style="list-style-type: none"> <li>• Der Geräuschpegel ist höher, wenn Sie eine hohe Geschwindigkeit wählen.</li> <li>• Anormale Geräusche können auch durch Gegenstände verursacht werden, die versehentlich in den Luftaustritt gelangen. Schalten Sie das Gerät umgehend aus, und drehen Sie es herum, um die Gegenstände herauszuholen.</li> <li>• Wenn anormale Geräusche auftreten, setzen Sie sich bitte mit einem Service-Center in Ihrem Land in Verbindung.</li> </ul>
Das Gerät zeigt an, dass ich einen Filter auswechseln muss, obwohl ich dies schon gemacht habe.	<ul style="list-style-type: none"> <li>• Sie haben möglicherweise den Zähler für die Filterlebensdauer nicht zurückgesetzt. Schalten Sie das Gerät ein. Halten Sie die Taste  3 Sekunden lang gedrückt.</li> </ul>
Die Heizfunktion ist defekt.	<ul style="list-style-type: none"> <li>• Prüfen Sie, ob der Lufteinlass oder der Luftauslass blockiert ist.</li> <li>• Prüfen Sie, ob die Filteroberfläche zu schmutzig ist und den Luftstrom blockiert. Falls ja, funktioniert die Heizfunktion aus Sicherheitsgründen nicht.</li> </ul>

Informationsanforderungen für elektrische Raumheizgeräte

Modellkennung(en): AMF220					
Element	Symbol	Value	Einheit	Element	Einheit
<b>Wärmeleistung</b>				<b>Art der Wärmezufuhr, nur für elektrische Speicher-Raumheizgeräte (wählen Sie eine aus)</b>	
Nennwärmeleistung	$P_{nom}$	2,1	kW	manuelle Wärmezufuhr mit integriertem Thermostat	[nein]
Minimale Wärmeleistung (indikativ)	$P_{min}$	1,2	kW	manuelle Wärmezufuhr mit Raum- und Außentemperaturreückkopplung	[nein]
Maximale kontinuierliche Wärmeleistung	$P_{max, c}$	1,8	kW	elektronische Wärmezufuhr mit Raum- und Außentemperaturreückkopplung	[ja]
<b>Hilfsstromverbrauch</b>				Wärmeleistung mit Ventilator	[nein]
Bei Nennwärmeleistung	$el_{max}$	N/V	kW	<b>Art der Wärmeleistung/Raumtemperaturregelung (wählen Sie eine aus)</b>	
Bei minimaler Wärmeleistung	$el_{min}$	N/V	kW	Einstufige Wärmeleistung und keine Raumtemperaturregelung	[nein]
Im Standby-Modus	$el_{sb}$	0	kW	Zwei oder mehr manuelle Stufen, keine Raumtemperaturregelung	[nein]
				Mit Raumtemperaturregelung durch mechanisches Thermostat	[nein]
				Mit elektronischer Raumtemperaturregelung	[ja]
				Elektronische Raumtemperaturregelung und Tageszeitschaltuhr	[nein]
				Elektronische Zimmertemperaturregelung und Wochenzeitschaltuhr	[nein]
				<b>Weitere Steuerungsoptionen (Mehrfachauswahl möglich)</b>	
				Raumtemperaturregelung mit Anwesenheitserfassung	[nein]
				Raumtemperaturregelung mit Erkennung offener Fenster	[nein]
				Mit Fernbedienung	[nein]
				Mit adaptiver Startsteuerung	[nein]
				Mit festgelegter Betriebszeit	[ja]
				Mit Schwarz-Kugel-Sensor	[nein]
Kontakt details	Philips Consumer Lifestyle B.V. Gebäude TC, Tussendiepen 4, 9206 AD Drachten, Niederlande				