

## FM/MW/LW Digital Media Player

Operating Instructions GB

Bedienungsanleitung DE

Mode d'emploi FR

Istruzioni per l'uso IT

Gebruiksaanwijzing NL

**To cancel the demonstration (DEMO) display, see page 17.**

For the connection/installation, see page 27.

**Zum Deaktivieren der Demo-Anzeige (DEMO) schlagen Sie bitte auf Seite 18 nach.**

Informationen zum Anschluss und zur Installation finden Sie auf Seite 28.

**Pour annuler la démonstration (DEMO), reportez-vous à la page 18.**

Pour le raccordement/l'installation, reportez-vous à la page 28.

**Per annullare la dimostrazione (DEMO), vedere pagina 18.**

Per l'installazione e i collegamenti, consultare pagina 28.

**Om de demonstratie (DEMO) te annuleren, zie pagina 18.**

Raadpleeg pagina 28 voor meer informatie over de aansluiting/installatie.



\* 4 5 7 3 4 0 4 2 2 \* (1)

For safety, be sure to install this unit in the dashboard of the car as the rear side of the unit becomes hot during use.  
For details, see "Connection/Installation" (page 27).

Made in Thailand

The nameplate indicating operating voltage, etc., is located on the bottom of the chassis.



Hereby, Sony Corporation declares that this equipment is in compliance with Directive 2014/53/EU.

The full text of the EU declaration of conformity is available at the following internet address:  
<http://www.compliance.sony.de/>

**Notice for customers: the following information is only applicable to equipment sold in countries applying EU Directives**

Manufacturer: Sony Corporation, 1-7-1 Konan Minato-ku Tokyo, 108-0075 Japan  
For EU product compliance: Sony Belgium, bijkantoor van Sony Europe Limited, Da Vincilaan 7-D1, 1935 Zaventem, Belgium



**Disposal of waste batteries and electrical and electronic equipment (applicable in the European Union and other European countries with separate collection systems)**

This symbol on the product, the battery or on the packaging indicates that the product and the battery shall not be treated as household waste. On certain batteries this symbol might be used in combination with a chemical symbol. The chemical symbols for mercury (Hg) or lead (Pb) are added if the battery contains more than 0.0005% mercury or 0.004% lead. By ensuring these products and batteries are disposed of correctly, you will help prevent potentially negative consequences for the environment and human health which could otherwise be caused by inappropriate waste

handling. The recycling of the materials will help to conserve natural resources.

In case of products that for safety, performance or data integrity reasons require a permanent connection with an incorporated battery, this battery should be replaced by qualified service staff only. To ensure that the battery and the electrical and electronic equipment will be treated properly, hand over these products at end-of-life to the applicable collection point for the recycling of electrical and electronic equipment. For all other batteries, please view the section on how to remove the battery from the product safely. Hand the battery over to the applicable collection point for the recycling of waste batteries. For more detailed information about recycling of this product or battery, please contact your local Civic Office, your household waste disposal service or the shop where you purchased the product or battery.

**Warning if your car's ignition has no ACC position**

Be sure to set the AUTO OFF function (page 18). The unit will shut off completely and automatically in the set time after the unit is turned off, which prevents battery drain. If you do not set the AUTO OFF function, press and hold OFF until the display disappears each time you turn the ignition off.

**Disclaimer regarding services offered by third parties**

Services offered by third parties may be changed, suspended, or terminated without prior notice. Sony does not bear any responsibility in these sorts of situations.

## Important notice

### Caution

IN NO EVENT SHALL SONY BE LIABLE FOR ANY INCIDENTAL, INDIRECT OR CONSEQUENTIAL DAMAGES OR OTHER DAMAGES INCLUDING, WITHOUT LIMITATION, LOSS OF PROFITS, LOSS OF REVENUE, LOSS OF DATA, LOSS OF USE OF THE PRODUCT OR ANY ASSOCIATED EQUIPMENT, DOWNTIME, AND PURCHASER'S TIME RELATED TO OR ARISING OUT OF THE USE OF THIS PRODUCT, ITS HARDWARE AND/OR ITS SOFTWARE.

Dear customer, this product includes a radio transmitter.

According to UNECE Regulation no. 10, a vehicle manufacturers may impose specific conditions for installation of radio transmitters into vehicles. Please check your vehicle operation manual or contact the manufacturer of your vehicle or your vehicle dealer, before you install this product into your vehicle.

### Emergency calls

This BLUETOOTH car handsfree and the electronic device connected to the handsfree operate using radio signals, cellular, and landline networks as well as user-programmed function, which cannot guarantee connection under all conditions. Therefore do not rely solely upon any electronic device for essential communications (such as medical emergencies).

### On BLUETOOTH communication

- Microwaves emitting from a BLUETOOTH device may affect the operation of electronic medical devices. Turn off this unit and other BLUETOOTH devices in the following locations, as it may cause an accident.
  - where inflammable gas is present, in a hospital, train, airplane, or petrol station
  - near automatic doors or a fire alarm
- This unit supports security capabilities that comply with the BLUETOOTH standard to provide a secure connection when the BLUETOOTH wireless technology is used, but security may not be enough depending on the setting. Be careful when communicating using BLUETOOTH wireless technology.

- We do not take any responsibility for the leakage of information during BLUETOOTH communication.

If you have any questions or problems concerning your unit that are not covered in this manual, consult your nearest Sony dealer.

---

## Table of Contents

Guide to Parts and Controls .....	5
-----------------------------------	---

---

### Getting Started

Detaching the Front Panel .....	6
Setting the Clock .....	7
Preparing a BLUETOOTH Device .....	7
Connecting a USB Device .....	9
Connecting Other Portable Audio Device .....	9

---

### Listening to the Radio

Listening to the Radio .....	10
Using Radio Data System (RDS) .....	11

---

### Playback

Playing a USB Device .....	12
Playing a BLUETOOTH Device .....	13
Searching and Playing Tracks .....	13

---

### Handsfree Calling (via BLUETOOTH only)

Receiving a Call .....	14
Making a Call .....	14
Available Operations during Call .....	16

---

### Useful Functions

Using Siri Eyes Free .....	16
----------------------------	----

---

### Settings

Canceling the DEMO Mode .....	17
Basic Setting Operation .....	17
General Setup (GENERAL) .....	18
Sound Setup (SOUND) .....	18
Display Setup (DISPLAY) .....	19
BLUETOOTH Setup (BT) .....	19

---

### Additional Information

Precautions .....	20
Maintenance .....	21
Specifications .....	21
Troubleshooting .....	23

---

### Connection/Installation

Cautions .....	27
Parts List for Installation .....	27
Connection .....	28
Installation .....	31

# Guide to Parts and Controls

## Main unit

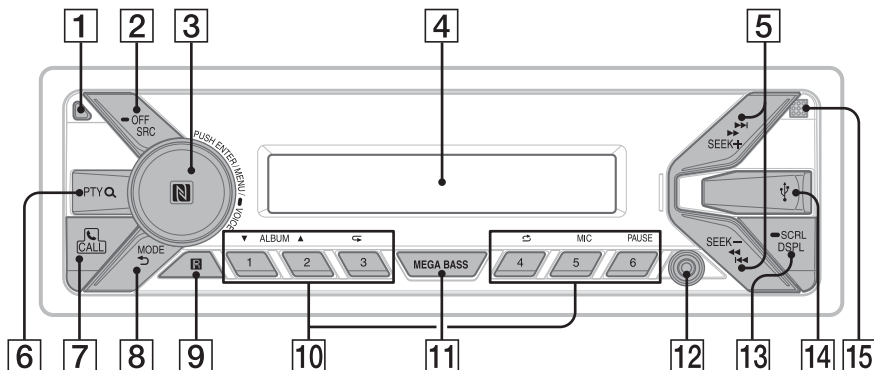

### 1 Front panel release button

### 2 SRC (source)

Turn on the power.  
Change the source.

#### OFF

Press and hold for 1 second to turn the source off and display the clock.

Press and hold for more than 2 seconds to turn off the power and the display.

### 3 Control dial

Rotate to adjust the volume.

#### PUSH ENTER

Enter the selected item.

#### MENU\*

Open the setup menu.

#### VOICE (page 15, 16)

Press and hold for more than 2 seconds to activate voice dial or the Siri function (iPhone only).

#### N-Mark

Touch the control dial with Android™ smartphone to make Bluetooth® connection.

\* Not available when the BT phone is selected.

### 4 Display window

### 5 SEEK +/-

Tune in radio stations automatically. Press and hold to tune manually.

◀◀/▶▶ (prev/next)

◀◀/▶▶ (fast-reverse/fast-forward)

### 6 PTY (program type)

Select PTY in RDS.

#### Q (browse) (page 13, 14)

Enter the browse mode during playback.

### 7 CALL

Enter the call menu. Receive/end a call.  
Press and hold for more than 2 seconds to switch the BLUETOOTH signal.

### 8 MODE (page 10, 13, 16)

↩ (back)

Return to the previous display.

### 9 Receptor for the remote commander

## 10 Number buttons (1 to 6)

Receive stored radio stations. Press and hold to store stations.

Call a stored phone number. Press and hold to store a phone number.

### ALBUM ▼/▲

Skip an album for audio device. Press and hold to skip albums continuously.

↺ (repeat)

↻ (shuffle)

MIC (page 16)

PAUSE

## 11 MEGA BASS

Reinforces bass sound in synchronization with the volume level. Press to change the MEGA BASS setting: [1], [2], [OFF].

## 12 AUX input jack

## 13 DSPL (display)

Press to change display items.

➡ SCRL (scroll)

Press and hold to scroll a display item.

## 14 USB port

## 15 Microphone (inner panel)

In order for the handsfree function to work properly, do not cover the microphone with tape, etc.

## Getting Started

### Detaching the Front Panel

You can detach the front panel of this unit to prevent theft.

- 1 Press and hold OFF ① until the unit turns off, press the front panel release button ②, then pull the panel towards you to remove.

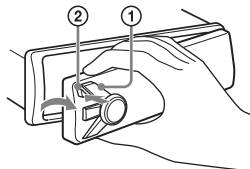

### Caution alarm

If you turn the ignition switch to the OFF position without detaching the front panel, the caution alarm will sound for a few seconds. The alarm will only sound if the built-in amplifier is used.

### Serial numbers

Make sure the serial numbers on the bottom of the unit and the back of the front panel are matched correctly. Otherwise you cannot make BLUETOOTH pairing, connection and disconnection by NFC.

### Attaching the front panel

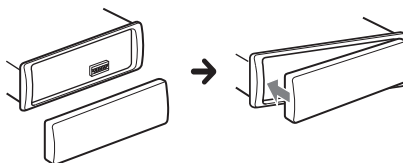

## Setting the Clock

- 1 Press **MENU**, rotate the control dial to select **[SET GENERAL]**, then press it.
- 2 Rotate the control dial to select **[SET CLOCK-ADJ]**, then press it.  
The hour indication flashes.
- 3 Rotate the control dial to set the hour and minute.  
To move the digital indication, press **SEEK +/-**.
- 4 After setting the minute, press **MENU**.  
The setup is complete and the clock starts.

### To display the clock

Press **DSPL**.

## Preparing a BLUETOOTH Device

You can enjoy music, or perform handsfree calling depending on the BLUETOOTH compatible device such as a smartphone, cellular phone and audio device (hereafter "BLUETOOTH device" if not otherwise specified). For details on connecting, refer to the operating instructions supplied with the device.

Before connecting the device, turn down the volume of this unit; otherwise, loud sound may result.

### Connecting with a Smartphone by One touch (NFC)

By touching the control dial on the unit with an NFC\* compatible smartphone, the unit is paired and connected with the smartphone automatically.

\* NFC (Near Field Communication) is a technology enabling short-range wireless communication between various devices, such as mobile phones and IC tags. Thanks to the NFC function, data communication can be achieved easily just by touching the relevant symbol or designated location on NFC compatible devices.

For a smartphone with Android OS 4.0 or lower installed, downloading the app "NFC Easy Connect" available at Google Play™ is required. The app may not be downloadable in some countries/regions.

- 1 Activate the NFC function on the smartphone.  
For details, refer to the operating instructions supplied with the smartphone.
- 2 Touch the N-Mark part of the unit with the N-Mark part of the smartphone.

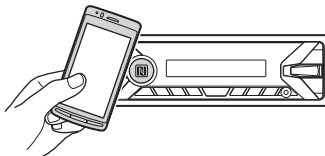

Make sure that  lights up on the display of the unit.

### To disconnect by One touch

Touch the N-Mark part of the unit with the N-Mark part of the smartphone again.

#### Notes

- When making the connection, handle the smartphone carefully to prevent scratches.
- One touch connection is not possible when the unit is already connected to another NFC compatible device. In this case, disconnect the other device, and make connection with the smartphone again.

## Pairing and connecting with a BLUETOOTH device

When connecting a BLUETOOTH device for the first time, mutual registration (called "pairing") is required. Pairing enables this unit and other devices to recognize each other.



- 1 Place the BLUETOOTH device within 1 m (3 ft) of this unit.

**2** Press **CALL**, rotate the control dial to select **[SET PAIRING]**, then press it.  
 flashes while the unit is in pairing standby mode.

**3** Perform pairing on the **BLUETOOTH** device so it detects this unit.

**4** Select **[DSX-XXXX]** (your model name) shown in the display of the **BLUETOOTH** device.

If your model name does not appear, repeat from step 2.

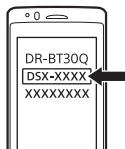

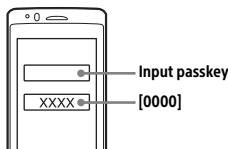

**5** If passkey\* input is required on the **BLUETOOTH** device, input **[0000]**.

\* Passkey may be called "Passcode," "PIN code," "PIN number" or "Password," etc., depending on the device.



When pairing is made,  stays lit.

**6** Select this unit on the **BLUETOOTH** device to establish the **BLUETOOTH** connection.

 or  lights up when the connection is made.

**Note**

While connecting to a **BLUETOOTH** device, this unit cannot be detected from another device. To enable detection, enter the pairing mode and search for this unit from another device.

**To start playback**

For details, see "Playing a **BLUETOOTH** Device" (page 13).

**To cancel pairing**

Perform step 2 to cancel the pairing mode after this unit and the **BLUETOOTH** device are paired.



**Connecting with a paired BLUETOOTH device**

To use a paired device, connection with this unit is required. Some paired devices will connect automatically.





**1** Press **CALL**, rotate the control dial to select **[SET BT SIGNL]**, then press it.  
 Make sure that  lights up.

**2** Activate the **BLUETOOTH** function on the **BLUETOOTH** device.

**3** Operate the **BLUETOOTH** device to connect to this unit.  
 or  lights up.

Icons in the display:

	Lights up when handsfree calling is available by enabling the HFP (Handsfree Profile).
	Lights up when the audio device is playable by enabling the A2DP (Advanced Audio Distribution Profile).

**To connect the last-connected device from this unit**

Activate the **BLUETOOTH** function on the **BLUETOOTH** device.  
 Press **SRC** to select **[BT PHONE]** or **[BT AUDIO]**.  
 Press **ENTER** to connect with the cellular phone, or **PAUSE** to connect with the audio device.

**Note**

While streaming **BLUETOOTH** audio, you cannot connect from this unit to the cellular phone. Connect from the cellular phone to this unit instead.

### Tip

With BLUETOOTH signal on: when the ignition is turned to on, this unit reconnects automatically to the last-connected cellular phone.

## Connecting with an iPhone/iPod (BLUETOOTH Auto Pairing)

When an iPhone/iPod with iOS5 or later installed is connected to the USB port, the unit is paired and connected with the iPhone/iPod automatically. To enable BLUETOOTH Auto Pairing, make sure [AUTOPAIR] in [BT] is set to [ON] (page 19).

- 1 Activate the BLUETOOTH function on the iPhone/iPod.
- 2 Connect an iPhone/iPod to the USB port.

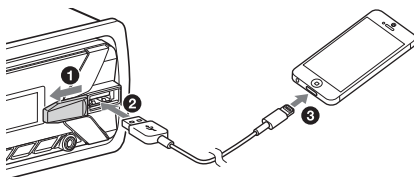

Make sure that  lights up on the display of the unit.

### Notes

- BLUETOOTH Auto Pairing is not possible if the unit is already connected to another BLUETOOTH device. In this case, disconnect the other device, then connect the iPhone/iPod again.
- If BLUETOOTH Auto Pairing is not established, see "Preparing a BLUETOOTH Device" for details (page 7).

## Connecting a USB Device

- 1 Turn down the volume on the unit.
- 2 Connect the USB device to the unit.  
To connect an iPod/iPhone, use the USB connection cable for iPod (not supplied).

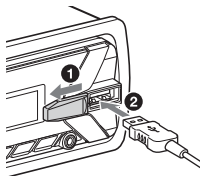

## Connecting Other Portable Audio Device

- 1 Turn off the portable audio device.
- 2 Turn down the volume on the unit.
- 3 Connect the portable audio device to the AUX input jack (stereo mini jack) on the unit with a connecting cord (not supplied)\*.

\* Be sure to use a straight type plug.

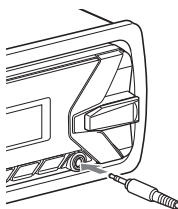

- 4 Press SRC to select [AUX].

### To match the volume level of the connected device to other sources

Start playback of the portable audio device at a moderate volume, and set your usual listening volume on the unit.

Press MENU, then select [SET SOUND] → [SET AUX VOL.] (page 18).

## Listening to the Radio

### Listening to the Radio

To listen to the radio, press SRC to select [TUNER].

### Storing automatically (BTM)

- 1 Press MODE to change the band (FM1, FM2, FM3, MW or LW).
- 2 Press MENU, rotate the control dial to select [SET GENERAL], then press it.
- 3 Rotate the control dial to select [SET BTM], then press it.  
The unit stores stations in order of frequency on the number buttons.

### Tuning

- 1 Press MODE to change the band (FM1, FM2, FM3, MW or LW).
- 2 Perform tuning.  
To tune manually  
Press and hold SEEK +/- to locate the approximate frequency, then press SEEK +/- repeatedly to fine adjust to the desired frequency.  
To tune automatically  
Press SEEK +/-.  
Scanning stops when the unit receives a station.

### Storing manually

- 1 While receiving the station that you want to store, press and hold a number button (1 to 6) until [MEM] appears.

## Receiving the stored stations

- 1 Select the band, then press a number button (1 to 6).

---

## Using Radio Data System (RDS)

### Setting alternative frequencies (AF) and traffic announcement (TA)

AF continuously retunes the station to the strongest signal in a network, and TA provides current traffic information or traffic programs (TP) if received.

- 1 Press MENU, rotate the control dial to select [SET GENERAL], then press it.
- 2 Rotate the control dial to select [SET AF/TA], then press it.
- 3 Rotate the control dial to select [SET AF-ON], [SET TA-ON], [SET AF/TA-ON] or [SET AF/TA-OFF], then press it.

### To store RDS stations with the AF and TA setting

You can preset RDS stations along with an AF/TA setting. Set AF/TA, then store the station with BTM or manually. If you preset manually, you can also preset non-RDS stations.

### To receive emergency announcements

With AF or TA on, emergency announcements will automatically interrupt the currently selected source.

### To adjust the volume level during a traffic announcement

Level will be stored into memory for subsequent traffic announcements, independently from the regular volume level.

### To stay with one regional program (REGIONAL)

When the AF and REGIONAL functions are on, you will not be switched to another regional station with a stronger frequency. If you leave this regional program's reception area, set [SET REG-OFF] in [SET GENERAL] during FM reception (page 18).

This function does not work in the UK and some other areas.

### Local Link function (UK only)

This function enables you to select other local stations in the area, even if they are not stored on your number buttons.

During FM reception, press a number button (1 to 6) on which a local station is stored. Within 5 seconds, press again a number button of the local station. Repeat this procedure until the local station is received.

---

### Selecting program types (PTY)

- 1 Press PTY during FM reception.
- 2 Rotate the control dial until the desired program type appears, then press it.  
The unit starts to search for a station broadcasting the selected program type.

### Type of programs

---

**NEWS** (News), **AFFAIRS** (Current Affairs), **INFO** (Information), **SPORT** (Sports), **EDUCATE** (Education), **DRAMA** (Drama), **CULTURE** (Culture), **SCIENCE** (Science), **VARIED** (Varied), **POP M** (Pop Music), **ROCK M** (Rock Music), **EASY M** (M.O.R. Music), **LIGHT M** (Light classical), **CLASSICS** (Serious classical), **OTHER M** (Other Music), **WEATHER** (Weather), **FINANCE** (Finance), **CHILDREN** (Children's program), **SOCIAL A** (Social Affairs), **RELIGION** (Religion), **PHONE IN** (Phone In), **TRAVEL** (Travel), **LEISURE** (Leisure), **JAZZ** (Jazz Music), **COUNTRY** (Country Music), **NATION M** (National Music), **OLDIES** (Oldies Music), **FOLK M** (Folk Music), **DOCUMENT** (Documentary)

---

## Setting clock time (CT)

The CT data from the RDS transmission sets the clock.

- 1 Set [SET CT-ON] in [SET GENERAL] (page 18).

## Playback

### Playing a USB Device

In these Operating Instructions, “iPod” is used as a general reference for the iPod functions on an iPod and iPhone, unless otherwise specified by the text or illustrations.

For details on the compatibility of your iPod, see “About iPod” (page 20) or visit the support site on the back cover.

MSC (Mass Storage Class) and MTP (Media Transfer Protocol) type USB devices (such as a USB flash drive, digital media player, Android smartphone) compliant with the USB standard can be used. Depending on the digital media player or Android smartphone, setting the USB connection mode to MTP is required.

#### Notes

- For details on the compatibility of your USB device, visit the support site on the back cover.
- Playback of the following files is not supported.
  - MP3/WMA/FLAC:
    - copyright-protected files
    - DRM (Digital Rights Management) files
    - Multi-channel audio files
  - MP3/WMA:
    - lossless compression files

- 1 **Connect a USB device to the USB port (page 9).**

Playback starts.

If a device is already connected, to start playback, press SRC to select [USB] ([IPD] appears in the display when the iPod is recognized).

- 2 **Adjust the volume on this unit.**

#### To stop playback

Press and hold OFF for 1 second.

#### To remove the device

Stop playback, then remove the device.

### Caution for iPhone

When you connect an iPhone via USB, phone call volume is controlled by the iPhone, not the unit. Do not inadvertently increase the volume on the unit during a call, as a sudden loud sound may result when the call ends.

## Operating an iPod directly (Passenger control)

- 1 During playback, press and hold MODE until [MODE IPOD] appears.

Operations of the iPod become available.

Note that the volume can be adjusted only by the unit.

### To exit passenger control

Press and hold MODE until [MODE AUDIO] appears.

## Playing a BLUETOOTH Device

You can play contents on a connected device that supports BLUETOOTH A2DP (Advanced Audio Distribution Profile).



- 1 Make BLUETOOTH connection with the audio device (page 7).
- 2 Press SRC to select [BT AUDIO].
- 3 Operate the audio device to start playback.
- 4 Adjust the volume on this unit.

### Notes

- Depending on the audio device, information such as title, track number/time and playback status may not be displayed on this unit.
- Even if the source is changed on this unit, playback of the audio device does not stop.



### To match the volume level of the BLUETOOTH device to other sources

Start playback of the BLUETOOTH audio device at a moderate volume, and set your usual listening volume on the unit.

Press MENU, then select [SET SOUND] → [SET BTA VOL] (page 19).

## Searching and Playing Tracks

### Repeat play and shuffle play

- 1 During playback, press  (repeat) or  (shuffle) repeatedly to select the desired play mode.

Playback in the selected play mode may take time to start.

Available play modes differ depending on the selected sound source.

### Searching a track by name (Quick-BrowZer™)

- 1 During USB playback, press  (browse)\* to display the list of search categories.

When the track list appears, press  (back) repeatedly to display the desired search category.

\* During USB playback, press  (browse) for more than 2 seconds to directly return to the beginning of the category list.

- 2 Rotate the control dial to select the desired search category, then press it to confirm.
- 3 Repeat step 2 to search the desired track. Playback starts.

### To exit the Quick-BrowZer mode

Press  (browse).

## Searching by skipping items (Jump mode)

- 1 Press **Q** (browse).
- 2 Press **SEEK +**.
- 3 Rotate the control dial to select the item.  
The list is jumped in steps of 10% of the total number of items.
- 4 Press **ENTER** to return to the Quick-BrowZer mode.  
The selected item appears.
- 5 Rotate the control dial to select the desired item, then press it.  
Playback starts.

## Handsfree Calling (via BLUETOOTH only)

To use a cellular phone, connect it with this unit. For details, see "Preparing a BLUETOOTH Device" (page 7).



---

## Receiving a Call

- 1 Press **CALL** when a call is received with a ringtone.  
The phone call starts.

### Note

The ringtone and talker's voice are output only from the front speakers.

### To reject the call

Press and hold **OFF** for 1 second.

### To end the call

Press **CALL** again.

---

## Making a Call

You can make a call from the phonebook or call history when a cellular phone supporting PBAP (Phone Book Access Profile) is connected.

### From the phonebook

- 1 Press **CALL**, rotate the control dial to select [**PHONE BOOK**], then press it.
- 2 Rotate the control dial to select an initial from the initial list, then press it.
- 3 Rotate the control dial to select a name from the name list, then press it.

- 4 Rotate the control dial to select a number from the number list, then press it.

The phone call starts.

### From the call history

- 1 Press CALL, rotate the control dial to select [RECENT CALL], then press it.  
A list of the call history appears.
- 2 Rotate the control dial to select a name or phone number from the call history, then press it.  
The phone call starts.

### By phone number input

- 1 Press CALL, rotate the control dial to select [DIAL NUMBER], then press it.
- 2 Rotate the control dial to enter the phone number, and lastly select [ ] (space), then press ENTER\*.  
The phone call starts.

\* To move the digital indication, press SEEK +/-.

#### Note

[\_] appears instead of [#] on the display.

### By redial

- 1 Press CALL, rotate the control dial to select [REDIAL], then press it.  
The phone call starts.

### By preset number

- 1 Press SRC to select [BT PHONE].
- 2 Press a number button (1 to 6) to select the contact you want to call.
- 3 Press ENTER.  
The phone call starts.

## Presetting phone numbers

You can store up to 6 contacts in the preset dial.

- 1 Select a phone number that you want to store in the preset dial, from the phonebook, call history or by inputting the phone number directly.  
The phone number appears in the display of this unit.
- 2 Press and hold a number button (1 to 6) until [MEM] appears.  
The contact is stored in the selected preset number.

### By voice tags

You can make a call by saying the voice tag stored in a connected cellular phone that has a voice dialing function.

- 1 Press CALL, rotate the control dial to select [VOICE DIAL], then press it.  
Alternatively, press and hold VOICE for more than 2 seconds.
- 2 Say the voice tag stored on the cellular phone.  
Your voice is recognized, and the call is made.

### To cancel voice dialing

Press VOICE.

## Available Operations during Call

### To adjust the ringtone volume

Rotate the control dial while receiving a call.

### To adjust the talker's voice volume

Rotate the control dial during a call.

### To adjust the volume for the other party (Mic gain adjustment)

Press MIC.

Adjustable volume levels: [MIC-LOW], [MIC-MID], [MIC-HI].

### To reduce echo and noise (Echo Canceler/ Noise Canceler Mode)

Press and hold MIC.

Settable mode: [EC/NC-1], [EC/NC-2].

### To switch between handsfree mode and handheld mode

During a call, press MODE to switch the phone call audio between the unit and cellular phone.

#### Note

Depending on the cellular phone, this operation may not be available.

## Useful Functions

### Using Siri Eyes Free

Siri Eyes Free allows you to use an iPhone handsfree by simply speaking into the microphone. This function requires you to connect an iPhone to the unit via BLUETOOTH. Availability is limited iPhone 4s or later. Make sure that your iPhone is running the latest iOS version.

You must complete BLUETOOTH registration and connection configurations for the iPhone with the unit in advance. For details, see "Preparing a BLUETOOTH Device" (page 7).

- 1 Activate the Siri function on the iPhone.**  
For details, refer to the operating instructions supplied with the iPhone.
- 2 Press and hold VOICE for more than 2 seconds.**  
The voice command display appears.
- 3 After the iPhone beeps, speak into the microphone.**  
The iPhone beeps again, then Siri starts responding.

### To deactivate Siri Eyes Free

Press VOICE.

#### Notes

- The iPhone may not recognize your voice depending on usage conditions. (For example, if you are in a moving car.)
- Siri Eyes Free may not function properly, or the response time may lag in locations where iPhone signals are difficult to receive.
- Depending on the iPhone's operating condition, Siri Eyes Free may not function properly, or may quit.
- If you play a track with an iPhone using the BLUETOOTH audio connection, when the track starts playback via BLUETOOTH, Siri Eyes Free automatically quits and the unit switches to the BLUETOOTH audio source.
- When Siri Eyes Free is activated during audio playback, the unit may switch to the BLUETOOTH audio source even if you do not specify a track to play.
- When connecting the iPhone to the USB port, Siri Eyes Free may not function properly, or may quit.

- When connecting the iPhone to the unit via USB, do not activate Siri with the iPhone. Siri Eyes Free may not function properly, or may quit.
- There is no audio sound while Siri Eyes Free is activated.

## Settings

### Canceling the DEMO Mode

You can cancel the demonstration display which appears when the source is off and the clock is displayed.

- 1 Press MENU, rotate the control dial to select [SET GENERAL], then press it.**
- 2 Rotate the control dial to select [SET DEMO], then press it.**
- 3 Rotate the control dial to select [SET DEMO-OFF], then press it.**  
The setting is complete.
- 4 Press ↩ (back) twice.**  
The display returns to normal reception/play mode.

### Basic Setting Operation

You can set items in the following setup categories: General setup (GENERAL), Sound setup (SOUND), Display setup (DISPLAY), BLUETOOTH setup (BT) (Not available when the BT phone is selected.)

- 1 Press MENU.**
- 2 Rotate the control dial to select the setup category, then press it.**  
The items that can be set differ depending on the source and settings.
- 3 Rotate the control dial to select the options, then press it.**

#### To return to the previous display

Press ↩ (back).

---

## General Setup (GENERAL)

---

### DEMO (demonstration)

Activates the demonstration: [ON], [OFF].

---

### CLOCK-ADJ (clock adjust) (page 7)

---

### CAUT ALM (caution alarm)

Activates the caution alarm: [ON], [OFF] (page 6).  
(Available only while the source is off and the clock is displayed.)

---

### BEEP

Activates the beep sound: [ON], [OFF].

---

### AUTO OFF

Shuts off automatically after a desired time when the unit is turned off: [NO], [30S] (30 seconds), [30M] (30 minutes), [60M] (60 minutes).

---

### CT (clock time)

Activates the CT function: [ON], [OFF].

---

### AF/TA (alternative frequencies/traffic announcement)

Selects the alternative frequencies (AF) and traffic announcement (TA) setting: [AF-ON], [TA-ON], [AF/TA-ON], [AF/TA-OFF].

---

### REGIONAL

Restricts reception to a specific region: [ON], [OFF]. (Available only when FM is received.)

---

### BTM (best tuning memory) (page 10)

(Available only when the tuner is selected.)

---

---

## Sound Setup (SOUND)

---

This setup menu is available when any source except for the BT phone is selected.

---

### EQ5 PRESET

Selects an equalizer curve from 10 equalizer curves or off:  
[OFF], [R&B], [ROCK], [POP], [DANCE], [HIP-HOP], [ELECTRONICA], [JAZZ], [SOUL], [COUNTRY], [CUSTOM].  
The equalizer curve setting can be memorized for each source.

---

### EQ5 SETTING

Sets [CUSTOM] of EQ5.

#### BASE

Selects a preset equalizer curve as a basis for further customizing: [BAND1] (low frequency), [BAND2] (mid-low frequency), [BAND3] (mid frequency), [BAND4] (mid-high frequency), [BAND5] (high frequency).

The volume level is adjustable in 1 dB steps, from -10 dB to +10 dB.

---

### BALANCE

Adjusts the sound balance: [RIGHT-15] – [CENTER] – [LEFT-15].

---

### FADER

Adjusts the relative level: [FRONT-15] – [CENTER] – [REAR-15].

---

### S.WOOFER (subwoofer)

#### SW LEVEL (subwoofer level)

Adjusts the subwoofer volume level: [+6 dB] – [0 dB] – [-6 dB], [ATT].  
([ATT] is displayed at the lowest setting.)

#### SW PHASE (subwoofer phase)

Selects the subwoofer phase: [NORM], [REV].

#### LPF FREQ (low pass filter frequency)

Selects the subwoofer cut-off frequency: [80Hz], [100Hz], [120Hz].

---

### AUX VOL (AUX volume level)

Adjusts the volume level for each connected auxiliary device: [+18 dB] – [0 dB] – [-8 dB].  
This setting negates the need to adjust the volume level between sources.

---

**BTA VOL** (BLUETOOTH audio volume level)

Adjusts the volume level for each connected BLUETOOTH device: [+6 dB] – [0 dB] – [-6 dB].  
This setting negates the need to adjust the volume level between sources.

---

---

## Display Setup (DISPLAY)

---

**DIMMER**

Changes the display brightness: [ON], [OFF].

---

**SND SYNC** (sound synchronization)

Activates the synchronization of the illumination with the sound: [ON], [OFF].

---

**AUTO SCR** (auto scroll)

Scrolls long items automatically: [ON], [OFF].  
(Not available when the AUX or tuner is selected.)

---

---

## BLUETOOTH Setup (BT)

---

**PAIRING** (page 7)**PHONE BOOK** (page 14)**REDIAL** (page 15)**RECENT CALL** (page 15)**VOICE DIAL** (page 15)**DIAL NUMBER** (page 15)**RINGTONE**

Selects whether this unit or the connected cellular phone outputs the ringtone: [1] (this unit), [2] (cellular phone).

---

**AUTO ANS** (auto answer)

Sets this unit to answer an incoming call automatically: [OFF], [1] (about 3 seconds), [2] (about 10 seconds).

---

**AUTOPAIR** (auto pairing)

Start BLUETOOTH pairing automatically when iOS device version 5.0 or later is connected via USB: [ON], [OFF].

---

**BT SIGNAL** (BLUETOOTH signal) (page 8)

Activates/deactivates the BLUETOOTH function.

---

**BT INIT** (BLUETOOTH initialize)

Initializes all the BLUETOOTH related settings (pairing information, preset number, device information, etc.): [YES], [NO].

When disposing the unit, initialize all the settings.

(Available only while the source is off and the clock is displayed.)

---

## Additional Information

### Precautions

- Cool off the unit beforehand if your car has been parked in direct sunlight.
- Do not leave the front panel or audio devices brought in inside the car, or it may cause malfunction due to high temperature in direct sunlight.
- Power antenna (aerial) extends automatically.

### To maintain high sound quality

Do not splash liquid onto the unit.

### Playback order of audio files

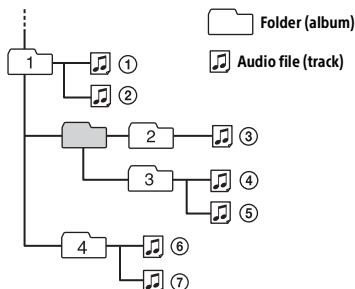

### About iPod

- You can connect to the following iPod models. Update your iPod devices to the latest software before use.

Compatible iPhone/iPod models

Compatible Model	USB
iPhone 6 Plus	○
iPhone 6	○
iPhone 5s	○
iPhone 5c	○

Compatible Model	USB
iPhone 5	○
iPhone 4s	○
iPhone 4	○
iPhone 3GS	○
iPod touch (5th generation)	○
iPod touch (4th generation)	○
iPod touch (3rd generation)	○
iPod classic	○
iPod nano (7th generation)	○
iPod nano (6th generation)	○
iPod nano (5th generation)	○

- “Made for iPod,” and “Made for iPhone,” mean that an electronic accessory has been designed to connect specifically to iPod or iPhone, respectively, and has been certified by the developer to meet Apple performance standards. Apple is not responsible for the operation of this device or its compliance with safety and regulatory standards. Please note that the use of this accessory with iPod or iPhone may affect wireless performance.

If you have any questions or problems concerning your unit that are not covered in this manual, consult your nearest Sony dealer.

## Maintenance

### Cleaning the connectors

The unit may not function properly if the connectors between the unit and the front panel are not clean. In order to prevent this, detach the front panel (page 6) and clean the connectors with a cotton swab. Do not apply too much force. Otherwise, the connectors may be damaged.

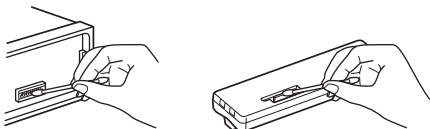

### Notes

- For safety, turn off the ignition before cleaning the connectors, and remove the key from the ignition switch.
- Never touch the connectors directly with your fingers or with any metal device.

## Specifications

### Tuner section

#### FM

Tuning range: 87.5 – 108.0 MHz

Antenna (aerial) terminal:

External antenna (aerial) connector

Intermediate frequency:

FM CCR: -1,956.5 to -487.3 kHz and  
+500.0 to +2,095.4 kHz

Usable sensitivity: 7 dBf

Selectivity: 75 dB at 400 kHz

Signal-to-noise ratio: 73 dB

Separation: 50 dB at 1 kHz

Frequency response: 20 – 15,000 Hz

#### MW/LW

Tuning range:

MW: 531 – 1,602 kHz

LW: 153 – 279 kHz

Antenna (aerial) terminal:

External antenna (aerial) connector

Sensitivity: MW: 26  $\mu$ V, LW: 50  $\mu$ V

### USB Player section

Interface: USB (Full-speed)

Maximum current: 1 A

The maximum number of recognizable tracks:

– folders (albums): 256

– files (tracks) per folder: 256

Corresponding codec:

MP3 (.mp3)

Bit rate: 8 – 320 kbps (Supports VBR (Variable Bit Rate))

Sampling rate: 16 – 48 kHz

WMA (.wma)

Bit rate: 32 – 192 kbps (Supports VBR (Variable Bit Rate))

Sampling rate: 32 kHz, 44.1 kHz, 48 kHz

FLAC (.flac)

Bit depth: 16 bit, 24 bit

Sampling rate: 44.1 kHz, 48 kHz

### Wireless Communication

Communication System:

BLUETOOTH Standard version 3.0

#### Output:

BLUETOOTH Standard Power Class 2  
(Max. +4 dBm)

#### Maximum communication range:

Line of sight approx. 10 m (33 ft)\*1

#### Frequency band:

2.4 GHz band (2.4000 – 2.4835 GHz)

#### Modulation method: FHSS

#### Compatible BLUETOOTH Profiles\*2:

A2DP (Advanced Audio Distribution Profile) 1.3

AVRCP (Audio Video Remote Control Profile) 1.3

HFP (Handsfree Profile) 1.6

PBAP (Phone Book Access Profile)

#### Corresponding codec:

SBC (.sbc)

\*1 The actual range will vary depending on factors such as obstacles between devices, magnetic fields around a microwave oven, static electricity, reception sensitivity, antenna (aerial)'s performance, operating system, software application, etc.

\*2 BLUETOOTH standard profiles indicate the purpose of BLUETOOTH communication between devices.

## NFC Communication

Frequency band and maximum power spec

NFC: 13.56 MHz < 60 dBμA/m at 10 m

## Power amplifier section

Output: Speaker outputs

Speaker impedance: 4 – 8 ohms

Maximum power output: 55 W × 4 (at 4 ohms)

## General

#### Outputs:

Audio outputs terminal (rear, sub)

Power antenna (aerial)/Power amplifier control terminal (REM OUT)

#### Inputs:

Remote controller input terminal

Antenna (aerial) input terminal

AUX input jack (stereo mini jack)

USB port

Power requirements: 12 V DC car battery (negative ground (earth))

Rated current consumption: 10 A

#### Dimensions:

Approx. 178 mm × 50 mm × 120 mm  
(7 1/8 in × 2 in × 4 3/4 in) (w/h/d)

#### Mounting dimensions:

Approx. 182 mm × 53 mm × 102 mm  
(7 1/4 in × 2 1/8 in × 4 1/8 in) (w/h/d)

Mass: Approx. 0.7 kg (1 lb 9 oz)

#### Package contents:

Main unit (1)

Parts for installation and connections (1 set)

Your dealer may not handle some of the above listed accessories. Please ask the dealer for detailed information.

Design and specifications are subject to change without notice.

## Copyrights

The Bluetooth® word mark and logos are registered trademarks owned by Bluetooth SIG, Inc. and any use of such marks by Sony Corporation is under license. Other trademarks and trade names are those of their respective owners.

The N-Mark is a trademark or registered trademark of NFC Forum, Inc. in the United States and in other countries.

Windows Media is either a registered trademark or trademark of Microsoft Corporation in the United States and/or other countries.

This product is protected by certain intellectual property rights of Microsoft Corporation. Use or distribution of such technology outside of this product is prohibited without a license from Microsoft or an authorized Microsoft subsidiary.

iPhone, iPod, iPod classic, iPod nano, iPod touch, and Siri are trademarks of Apple Inc., registered in the U.S. and other countries.

MPEG Layer-3 audio coding technology and patents licensed from Fraunhofer IIS and Thomson.

Google, Google Play and Android are trademarks of Google Inc.

## libFLAC

Copyright (C) 2000-2009 Josh Coalson  
Copyright (C) 2011-2013 Xiph.Org Foundation

Redistribution and use in source and binary forms, with or without modification, are permitted provided that the following conditions are met:

- Redistributions of source code must retain the above copyright notice, this list of conditions and the following disclaimer.
- Redistributions in binary form must reproduce the above copyright notice, this list of conditions and the following disclaimer in the documentation and/or other materials provided with the distribution.
- Neither the name of the Xiph.org Foundation nor the names of its contributors may be used to endorse or promote products derived from this software without specific prior written permission.

THIS SOFTWARE IS PROVIDED BY THE COPYRIGHT HOLDERS AND CONTRIBUTORS "AS IS" AND ANY EXPRESS OR IMPLIED WARRANTIES, INCLUDING, BUT NOT LIMITED TO, THE IMPLIED WARRANTIES OF MERCHANTABILITY AND FITNESS FOR A PARTICULAR PURPOSE ARE DISCLAIMED. IN NO EVENT SHALL THE FOUNDATION OR CONTRIBUTORS BE LIABLE FOR ANY DIRECT, INDIRECT, INCIDENTAL, SPECIAL, EXEMPLARY, OR CONSEQUENTIAL DAMAGES (INCLUDING, BUT NOT LIMITED TO, PROCUREMENT OF SUBSTITUTE GOODS OR SERVICES; LOSS OF USE, DATA, OR PROFITS; OR BUSINESS INTERRUPTION) HOWEVER CAUSED AND ON ANY THEORY OF LIABILITY, WHETHER IN CONTRACT, STRICT LIABILITY, OR TORT (INCLUDING NEGLIGENCE OR OTHERWISE) ARISING IN ANY WAY OUT OF THE USE OF THIS SOFTWARE, EVEN IF ADVISED OF THE POSSIBILITY OF SUCH DAMAGE.

---

## Troubleshooting

The following checklist will help you remedy problems you may encounter with your unit. Before going through the checklist below, check the connection and operating procedures.

For details on using the fuse and removing the unit from the dashboard, see "Connection/Installation" (page 27).

If the problem is not solved, visit the support site on the back cover.

---

### General

#### **No sound or the sound is very low.**

- The position of the fader control [FADER] is not set for a 2-speaker system.
- The volume of the unit and/or connected device is very low.
  - Increase the volume of the unit and connected device.

---

#### **No beep sound.**

- An optional power amplifier is connected and you are not using the built-in amplifier.

---

#### **The contents of the memory have been erased.**

- The power supply lead or battery has been disconnected or not connected properly.

---

#### **Stored stations and correct time are erased.**

##### **The fuse has blown.**

##### **Makes a noise when the position of the ignition is switched.**

- The leads are not matched correctly with the car's accessory power connector.

---

#### **During playback or reception, the demonstration mode starts.**

- If no operation is performed for 5 minutes with [DEMO-ON] set, the demonstration mode starts.
  - Set [DEMO-OFF] (page 18).

---

#### **The display disappears from/does not appear in the display window.**

- The dimmer is set to [DIM-ON] (page 19).
- The display disappears if you press and hold OFF.
  - Press OFF on the unit until the display appears.
- The connectors are dirty (page 21).

---

### The display/illumination flashes.

- The power supply is not sufficient.
  - Check that the car battery supplies enough power to the unit. (The power requirement is 12 V DC.)

---

### The operation buttons do not function.

- The connection is not correct.
  - Check the connection of the unit.
    - If the situation does not improve, press DSPL and ⏪ (back)/MODE for more than 2 seconds to reset the unit.
    - The contents stored in memory are erased.
    - For your safety, do not reset the unit while you are driving.

---

## Radio reception

### Stations cannot be received.

#### The sound is hampered by noises.

- The connection is not correct.
  - Check the connection of the car antenna (aerial).
  - If the auto antenna (aerial) will not extend, check the connection of the power antenna (aerial) control lead.

---

### Preset tuning is not possible.

- The broadcast signal is too weak.

---

## RDS

### The SEEK starts after a few seconds of listening.

- The station is non-TP or has weak signal.
  - Deactivate TA (page 11).

---

### No traffic announcements.

- Activate TA (page 11).
- The station does not broadcast any traffic announcements despite being TP.
  - Tune in another station.

---

### PTY displays [- - - - -].

- The current station is not an RDS station.
- RDS data has not been received.
- The station does not specify the program type.

---

### Program service name flashes.

- There is no alternative frequency for the current station.
  - Press SEEK +/- while the program service name is flashing. [PI SEEK] appears and the unit starts searching for another frequency with the same PI (program identification) data.

---

## USB device playback

### You cannot play items via a USB hub.

- This unit cannot recognize USB devices via a USB hub.

---

### A USB device takes longer to play.

- The USB device contains files with a complicated tree structure.

---

### The sound is intermittent.

- The sound may be intermittent at a high-bit-rate.
- DRM (Digital Rights Management) files may not be playable in some cases.

---

### Audio file cannot be played.

- USB device formatted with file systems other than FAT16 or FAT32 are unsupported.\*

\* This unit supports FAT16 and FAT32, but some USB device may not support all of these FAT. For details, refer to the operating instruction of each USB device or contact the manufacturer.

---

## NFC function

### One touch connection (NFC) is not possible.

- If the smartphone does not respond to the touching.
  - Check that the NFC function of the smartphone is turned on.
  - Move the N-Mark part of the smartphone closer to the N-Mark part on this unit.
  - If the smartphone is in a case, remove it.
- NFC receiving sensitivity depends on the device. If One touch connection with the smartphone fails several times, make BLUETOOTH connection manually.

## BLUETOOTH function

### The connecting device cannot detect this unit.

- Before the pairing is made, set this unit to pairing standby mode.
- While connected to a BLUETOOTH device, this unit cannot be detected from another device.
  - Disconnect the current connection and search for this unit from another device.
- When the device pairing is made, set the BLUETOOTH signal output to on (page 8).

### Connection is not possible.

- The connection is controlled from one side (this unit or BLUETOOTH device), but not both.
  - Connect to this unit from a BLUETOOTH device or vice versa.

### The name of the detected device does not appear.

- Depending on the status of the other device, it may not be possible to obtain the name.

### No ringtone.

- Adjust the volume by rotating the control dial while receiving a call.
- Depending on the connecting device, the ringtone may not be sent properly.
  - Set [RINGTONE] to [1] (page 19).
- The front speakers are not connected to the unit.
  - Connect the front speakers to the unit. The ringtone is output only from the front speakers.

### The talker's voice cannot be heard.

- The front speakers are not connected to the unit.
  - Connect the front speakers to the unit. The talker's voice is output only from the front speakers.

### A call partner says that the volume is too low or high.

- Adjust the volume accordingly using mic gain adjustment (page 16).

### Echo or noise occurs in phone call conversations.

- Lower the volume.
- Set EC/NC Mode to [EC/NC-1] or [EC/NC-2] (page 16).
- If the ambient noise other than the phone call sound is loud, try reducing this noise.  
E.g.: If a window is open and road noise, etc., is loud, shut the window. If an air conditioner is loud, lower the air conditioner.

### The phone is not connected.

- When BLUETOOTH audio is played, the phone is not connected even if you press CALL.
  - Connect from the phone.

### The phone sound quality is poor.

- Phone sound quality depends on reception conditions of cellular phone.
  - Move your car to a place where you can enhance the cellular phone's signal if the reception is poor.

### The volume of the connected audio device is low (high).

- Volume level will differ depending on the audio device.
  - Adjust the volume of the connected audio device or this unit.

### The sound skips during playback of a BLUETOOTH audio device.

- Reduce the distance between the unit and the BLUETOOTH audio device.
- If the BLUETOOTH audio device is stored in a case which interrupts the signal, remove the audio device from the case during use.
- Several BLUETOOTH devices or other devices which emit radio waves are in use nearby.
  - Turn off the other devices.
  - Increase the distance from the other devices.
- The playback sound stops momentarily when the connection between this unit and the cellular phone is being made. This is not a malfunction.

### The connected BLUETOOTH audio device cannot be controlled.

- Check that the connected BLUETOOTH audio device supports AVRCP.

---

**Some functions do not work.**

- Check if the connecting device supports the functions in question.

---

**A call is answered unintentionally.**

- The connecting phone is set to answer a call automatically.

---

**Pairing failed due to a timeout.**

- Depending on the connecting device, the time limit for pairing may be short.
  - Try completing the pairing within the time.

---

**BLUETOOTH function cannot operate.**

- Turn off the unit by pressing OFF for more than 2 seconds, then turn the unit on again.

---

**No sound is output from the car speakers during handsfree call.**

- If the sound is output from the cellular phone, set the cellular phone to output the sound from the car speakers.

---

**Siri Eyes Free is not activated.**

- Perform the handsfree registration for an iPhone that supports Siri Eyes Free.
- Set the Siri function on the iPhone to on.
- Cancel the BLUETOOTH connection with the iPhone and the unit, and reconnect.

---

**Error displays/Messages**

---

**HUB NO SUPRT:** USB hubs are not supported.

---

**IPD STOP:** iPod playback has finished.

- Operate your iPod/iPhone to start playback.

---

**NO AF:** No alternative frequencies.

- Press SEEK +/- while the program service name is flashing. The unit starts searching for another frequency with the same PI (program identification) data ([PI SEEK] appears).

---

**NO TP:** No traffic programs.

- The unit will continue searching for available TP stations.

---

**OVERLOAD:** The USB device is overloaded.

- Disconnect the USB device, then press SRC to select another source.
- The USB device has a fault, or an unsupported device is connected.

---

**READ:** Now reading information.

- Wait until reading is complete and playback starts automatically. This may take some time depending on the file organization.

---

**USB ERROR:** The USB device cannot be played.

- Connect the USB device again.

---

**USB NO DEV:** A USB device is not connected or recognized.

- Make sure the USB device or USB cable is securely connected.

---

**USB NO MUSIC:** There is no playable file.

- Connect a USB device containing playable files (page 21).

---

**USB NO SUPRT:** The USB device is not supported.

- For details on the compatibility of your USB device, visit the support site on the back cover.

---

**For BLUETOOTH function:**

---

**ERROR:** The selected operation could not be performed.

- Wait for a while, then try again.

---

**NO DEV:** The BLUETOOTH device is not connected or recognized.

- Make sure the BLUETOOTH device is securely connected, or the BLUETOOTH connection is established with the BLUETOOTH device.

---

**P EMPTY:** No phone numbers are stored.

---

**UNKNOWN:** A name or phone number cannot be displayed.

---

**WITHHELD:** The phone number is hidden by the caller.

---

If these solutions do not help improve the situation, consult your nearest Sony dealer.

## Connection/Installation

### Cautions

- Run all ground (earth) leads to a common ground (earth) point.
- Do not get the leads trapped under a screw, or caught in moving parts (e.g., seat railing).
- Before making connections, turn the car ignition off to avoid short circuits.
- Connect the power supply lead ④ to the unit and speakers before connecting it to the auxiliary power connector.
- Be sure to insulate any loose unconnected leads with electrical tape for safety.

### Precautions

- Choose the installation location carefully so that the unit will not interfere with normal driving operations.
- Avoid installing the unit in areas subject to dust, dirt, excessive vibration, or high temperature, such as in direct sunlight or near heater ducts.
- Use only the supplied mounting hardware for a safe and secure installation.

#### Note on the power supply lead (yellow)

When connecting this unit in combination with other stereo components, the amperage rating of the car circuit to which the unit is connected must be higher than the sum of each component's fuse amperage rating.

#### Mounting angle adjustment

Adjust the mounting angle to less than 45°.

## Parts List for Installation

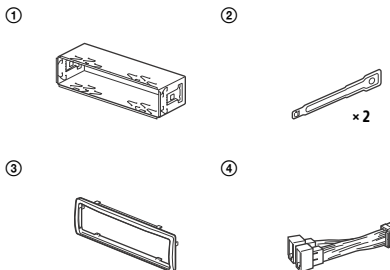

- This parts list does not include all the package contents.
- The bracket ① and the protection collar ③ are attached to the unit before shipping. Before mounting the unit, use the release keys ② to remove the bracket ① from the unit. For details, see "Removing the protection collar and the bracket" (page 31).
- Keep the release keys ② for future use as they are also necessary if you remove the unit from your car.

# Connection

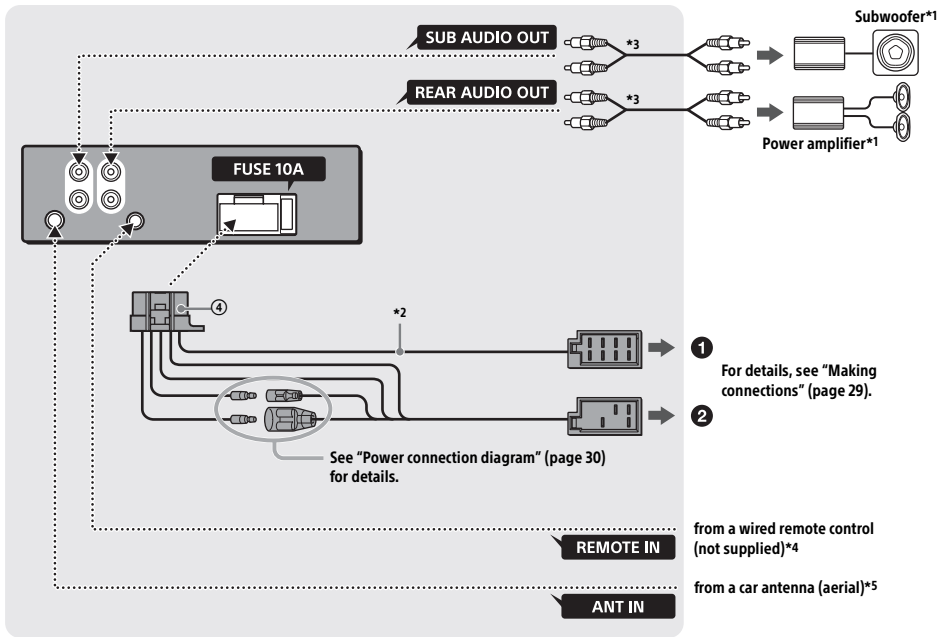

\*1 Not supplied

\*2 Speaker impedance:  $4 - 8 \Omega \times 4$

\*3 RCA pin cord (not supplied)

\*4 Depending on the type of car, use an adaptor for a wired remote control (not supplied).

\*5 Depending on the type of car, use an adaptor (not supplied) if the antenna connector does not fit.

## Making connections

If you have a power antenna (aerial) without a relay box, connecting this unit with the supplied power supply lead ④ may damage the antenna (aerial).

### ① To the car's speaker connector

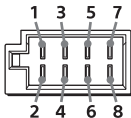

1	Rear speaker (right)	⊕	Purple
2		⊖	Purple/black striped
3	Front speaker (right)	⊕	Gray
4		⊖	Gray/black striped
5	Front speaker (left)	⊕	White
6		⊖	White/black striped
7	Rear speaker (left)	⊕	Green
8		⊖	Green/black striped

### ② To the car's power connector

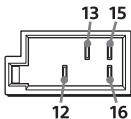

12	continuous power supply	Yellow
13	power antenna (aerial) / power amplifier control (REM OUT)	Blue/white striped
15	switched power supply	Red
16	ground (earth)	Black

## Subwoofer Easy Connection

You can use a subwoofer without a power amplifier when it is connected to a rear speaker cord.

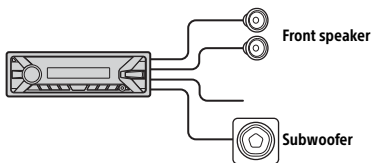

### Notes

- Preparation of the rear speaker cords is required.
- Use a subwoofer with an impedance of 4 to 8 ohms, and with adequate power handling capacities to avoid damage.

## Memory hold connection

When the yellow power supply lead is connected, power will always be supplied to the memory circuit even when the ignition switch is turned off.

## Speaker connection

- Before connecting the speakers, turn the unit off.
- Use speakers with an impedance of 4 to 8 ohms, and with adequate power handling capacities to avoid damage.

## Power connection diagram

Make sure your car's auxiliary power connector, and match the connections of cords correctly depending on the car.

### Auxiliary power connector

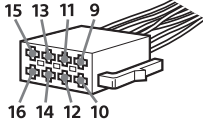

### Common connection

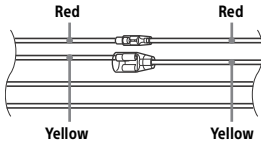

12	continuous power supply	Yellow
15	switched power supply	Red

### When the positions of the red and yellow leads are inverted

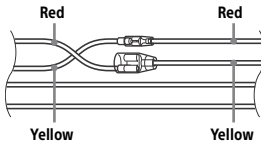

12	switched power supply	Yellow
15	continuous power supply	Red

### When the car without ACC position

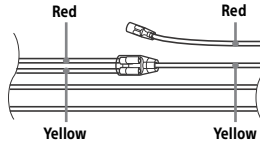

After matching the connections and switching power supply leads correctly, connect the unit to the car's power supply. If you have any questions and problems connecting your unit that are not covered in this manual, consult the car dealer.

# Installation

## Removing the protection collar and the bracket

Before installing the unit, remove the protection collar ③ and the bracket ① from the unit.

- 1 Pinch both edges of the protection collar ③, then pull it out.

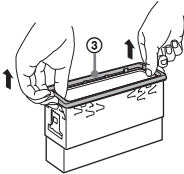

- 2 Insert both release keys ② until they click, and pull down the bracket ①, then pull up the unit to separate.

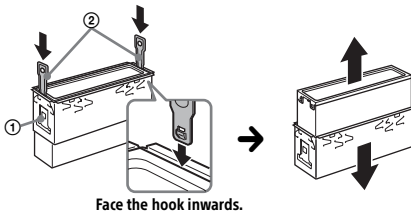

## Mounting the unit in the dashboard

Before installing, make sure the catches on both sides of the bracket ① are bent inwards 2 mm (3/32 in).

- 1 Position the bracket ① inside the dashboard, then bend the claws outward for a tight fit.

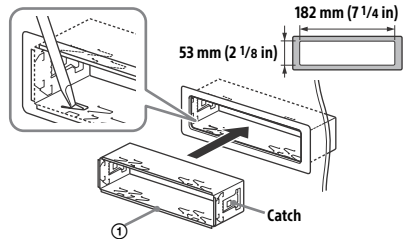

- 2 Mount the unit onto the bracket ①, then attach the protection collar ③.

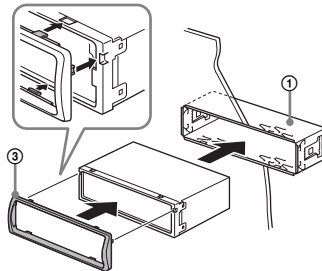

### Notes

- If the catches are straight or bent outwards, the unit will not be installed securely and may spring out.
- Make sure the 4 catches on the protection collar ③ are properly engaged in the slots of the unit.

## Detaching and attaching the front panel

For details, see "Detaching the Front Panel" (page 6).

## Fuse replacement

When replacing the fuse, be sure to use one matching the amperage rating stated on the original fuse. If the fuse blows, check the power connection and replace the fuse. If the fuse blows again after replacement, there may be an internal malfunction. In such a case, consult your nearest Sony dealer.

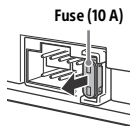



Für mögliche spätere Service-Anfragen, notieren Sie sich bitte vor der Installation Ihres Gerätes hier die Seriennummer:

S/N: \_\_\_\_\_

Hinweis: Die 7-stellige Seriennummer finden Sie oben auf der Verpackung des Gerätes oder unten auf dem Gerät selber.

Installieren Sie das Gerät aus Sicherheitsgründen unbedingt im Armaturenbrett des Fahrzeugs, denn die Rückseite des Geräts erwärmt sich bei Betrieb.  
Erläuterungen dazu finden Sie unter „Anschluss/Installation“ (Seite 28).

Hergestellt in Thailand

Das Typenschild mit Betriebsspannung usw. befindet sich an der Geräteunterseite.



Hiermit erklärt Sony Corporation, dass diese Funkanlage der Richtlinie 2014/53/EU entspricht. Der vollständige Text der EU-Konformitätserklärung ist unter der folgenden Internetadresse verfügbar: <http://www.compliance.sony.de/>

**Hinweis für Kunden: Die folgenden Informationen gelten nur für Geräte, die in Ländern verkauft werden, in denen EU-Richtlinien gelten**

Hersteller: Sony Corporation, 1-7-1 Konan Minato-ku Tokio, 108-0075 Japan

Für EU Produktkonformität: Sony Belgium, bijkantoor van Sony Europe Limited, Da Vincilaan 7-D1, 1935 Zaventem, Belgien



**Entsorgung von gebrauchten Batterien und Akkus und gebrauchten elektrischen und elektronischen Geräten**

**(anzuwenden in den Ländern der**

**Europäischen Union und anderen europäischen Ländern mit einem separaten Sammelsystem für diese Produkte)**

Das Symbol auf der Batterie/dem Akku, dem Produkt oder der Verpackung weist darauf hin, dass das Produkt oder die Batterie/der Akku nicht als normaler Haushaltsabfall zu behandeln sind. Ein zusätzliches chemisches Symbol Pb (Blei) oder Hg (Quecksilber) unter der durchgestrichenen Mülltonne bedeutet, dass die Batterie/der Akku einen Anteil von mehr als 0,0005% Quecksilber oder 0,004% Blei enthält.

Durch Ihren Beitrag zum korrekten Entsorgen des Produktes und der Batterie schützen Sie die Umwelt und die Gesundheit Ihrer Mitmenschen. Umwelt und Gesundheit werden durch falsches Entsorgen gefährdet. Materialrecycling hilft, den Verbrauch von Rohstoffen zu verringern.

Bei Produkten, die auf Grund ihrer Sicherheit, der Funktionalität oder als Sicherung vor Datenverlust eine ständige Verbindung zur eingebauten Batterie benötigen, sollte die Batterie nur durch qualifiziertes Servicepersonal ausgetauscht werden.

Um sicherzustellen, dass das Produkt und die Batterie korrekt entsorgt werden, geben Sie das Produkt zwecks Entsorgung an einer Annahmestelle für das Recycling von elektrischen und elektronischen Geräten ab.

Für alle anderen Batterien entnehmen Sie die Batterie bitte entsprechend dem Kapitel über die sichere Entfernung der Batterie. Geben Sie die Batterie an einer Annahmestelle für das Recycling von Batterien/Akkus ab.

Weitere Informationen über das Recycling dieses Produktes oder der Batterie erhalten Sie von Ihrer Gemeinde, den kommunalen Entsorgungsbetrieben oder dem Geschäft, in dem Sie das Produkt gekauft haben.

Hinweis für Lithiumbatterien: Bitte geben Sie nur entladene Batterien an den Sammelstellen ab.

Wegen Kurzschlussgefahr überkleben Sie bitte die Pole der Batterie mit Klebestreifen. Sie erkennen Lithiumbatterien an den Abkürzungen Li oder CR.

### **Warnhinweis, wenn die Zündung Ihres Fahrzeugs nicht über eine Zubehörposition (ACC oder I) verfügt**

Aktivieren Sie unbedingt die Abschaltautomatik (AUTO OFF) (Seite 18). Nach dem Ausschalten wird das Gerät dann nach der voreingestellten Zeit automatisch vollständig abgeschaltet, so dass der Autobatterie kein Strom mehr entzogen wird. Wenn Sie die Abschaltautomatik (AUTO OFF) nicht aktivieren, müssen Sie jedes Mal, wenn Sie die Zündung ausschalten, die Taste OFF gedrückt halten, bis die Anzeige ausgeblendet wird.

### **Haftungsausschluss für von Dritten angebotene Dienste**

Von Dritten angebotene Dienste können ohne vorherige Ankündigung geändert, ausgesetzt oder eingestellt werden. Sony übernimmt in diesen Fällen keine Haftung.

### **Wichtiger Hinweis**

#### **Achtung**

UNTER KEINEN UMSTÄNDEN ÜBERNIMMT SONY DIE HAFTUNG FÜR INDIREKTE, NEBEN- ODER FOLGESCHÄDEN ODER FÜR IRGENDWELCHE SCHÄDEN. DIESER HAFTUNGSAUSSCHLUSS GILT OHNE JEDE EINSCHRÄNKUNG FÜR ENTGANGENEN GEWINN, ENTGANGENES EINKOMMEN, DATENVERLUST, NUTZUNGSAusFALL DES PRODUKTS ODER ZUGEHÖRIGER GERÄTE, AUSFALLZEITEN UND ZEITAUFWAND DES KÄUFERS, DIE AUF DIE VERWENDUNG DIESES PRODUKTS, DER HARDWARE UND/ODER SEINER SOFTWARE ZURÜCKGEHEN ODER IN VERBINDUNG DAMIT AUFTRETEN.

Sehr geehrte Kunden, dieses Produkt enthält einen Funksender.

Laut UNECE-Regelung Nr. 10 können Fahrzeughersteller bestimmte Bedingungen bezüglich des Einbaus von Funksendern in Fahrzeuge festlegen.

Bevor Sie dieses Produkt in Ihr Fahrzeug einbauen, schlagen Sie bitte im Betriebshandbuch des Fahrzeugs nach oder fragen Sie den Fahrzeughersteller oder Ihren Fahrzeughändler.

### **Notrufe**

Diese BLUETOOTH-Freisprecheinrichtung für das Auto und das elektronische Gerät, das mit der Freisprecheinrichtung verbunden ist, arbeiten mit Radiosignalen, Mobilfunk- und Festnetzen sowie benutzerprogrammierten Funktionen, bei denen nicht unter allen Umständen eine Verbindung garantiert werden kann.

Verlassen Sie sich daher bei wichtigen Mitteilungen (wie z. B. medizinischen Notfällen) nicht ausschließlich auf elektronische Geräte.

### **BLUETOOTH-Kommunikation**

- Von einem BLUETOOTH-Gerät ausgehende Mikrowellen können den Betrieb von medizinischen Geräten beeinflussen. Schalten Sie dieses Gerät und andere BLUETOOTH-Geräte an folgenden Orten aus. Andernfalls besteht Unfallgefahr.
  - An Orten mit entzündlichen Gasen, in einem Krankenhaus, Zug, Flugzeug oder an einer Tankstelle.
  - In der Nähe von automatischen Türen oder Feuermeldern.
- Dieses Gerät unterstützt dem BLUETOOTH-Standard entsprechende Sicherheitsfunktionen, um die Verbindungssicherheit bei BLUETOOTH-Funkverbindungen zu gewährleisten. Je nach Einstellung bieten diese jedoch möglicherweise keinen ausreichenden Schutz. Seien Sie bei der Kommunikation mit BLUETOOTH-Funktechnologie also vorsichtig.
- Für Sicherheitslücken bei der Übertragung von Informationen während der BLUETOOTH-Kommunikation kann keine Haftung übernommen werden.

Sollten an Ihrem Gerät Probleme auftreten oder sollten Sie Fragen haben, auf die in dieser Anleitung nicht eingegangen wird, wenden Sie sich bitte an Ihren Sony-Händler.

---

## Inhalt

Lage und Funktion der Teile und Bedienelemente .....	5
--	---

---

## Vorbereitungen

Abnehmen der Frontplatte .....	6
Einstellen der Uhr .....	7
Vorbereiten eines BLUETOOTH-Geräts .....	7
Anschließen eines USB-Geräts .....	10
Anschließen eines anderen tragbaren Audiogeräts .....	10

---

## Radioempfang

Radioempfang .....	11
Das Radiodatensystem (RDS) .....	11

---

## Wiedergabe

Wiedergabe mit einem USB-Gerät .....	13
Wiedergabe mit einem BLUETOOTH-Gerät .....	13
Suchen und Wiedergeben von Titeln .....	14

---

## Freisprechanrufe (nur über BLUETOOTH)

Entgegennehmen eines Anrufs .....	15
Tätigen eines Anrufs .....	15
Während eines Anrufs verfügbare Funktionen .....	16

---

## Weitere nützliche Funktionen

Verwenden von Siri Eyes Free .....	17
------------------------------------	----

---

## Einstellungen

Beenden des DEMO-Modus .....	18
Grundlegende Einstellschritte .....	18
Allgemeine Einstellungen (GENERAL) .....	18
Klangeinstellungen (SOUND) .....	19
Anzeigeeinstellungen (DISPLAY) .....	19
BLUETOOTH-Einstellungen (BT) .....	20

---

## Weitere Informationen

Sicherheitsmaßnahmen .....	20
Wartung .....	21
Technische Daten .....	21
Störungsbehebung .....	23

---

## Anschluss/Installation

Vorsichtsmaßnahmen .....	28
Teilleiste für die Installation .....	28
Anschlüsse .....	29
Installation .....	31

# Lage und Funktion der Teile und Bedienelemente

## Hauptgerät

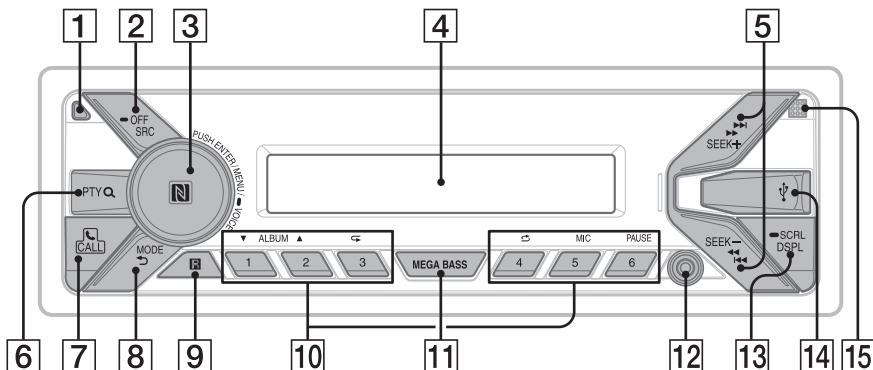

### 1 Taste zum Lösen der Frontplatte

### 2 SRC (Tonquelle)

Einschalten des Geräts.  
Wechseln der Tonquelle.

#### ● OFF

Wenn Sie die Taste 1 Sekunde lang gedrückt halten, wird die Tonquelle ausgeschaltet und die Uhrzeit angezeigt.

Wenn Sie die Taste mehr als 2 Sekunden lang gedrückt halten, schalten sich das Gerät und das Display aus.

### 3 Steuerregler

Drehen Sie den Regler, um die Lautstärke einzustellen.

#### PUSH ENTER

Bestätigen der ausgewählten Option.

#### MENU\*

Aufrufen des Setup-Menüs.

#### ● VOICE (Seite 16, 17)

Zum Einschalten der Sprachwahl oder der Siri-Funktion (nur iPhone) halten Sie den Regler mehr als 2 Sekunden lang gedrückt.

### N-Zeichen

Halten Sie das Android™-Smartphone an den Steuerregler, um eine Bluetooth®-Verbindung herzustellen.

\* Nicht verfügbar, wenn das BT-Telefon ausgewählt ist.

### 4 Display

### 5 SEEK +/-

Automatisches Einstellen von Radiosendern.  
Zum manuellen Einstellen halten Sie diese Taste gedrückt.

#### ◀◀/▶▶ (Zurück/Weiter)

◀◀/▶▶ (Schnelles Rückwärts-/Vorwärtssuchen)

### 6 PTY (Programmtyp)

Auswählen von PTY bei einem RDS-Sender.

### Q (Suchen) (Seite 14)

Wechseln in den Suchmodus während der Wiedergabe.

### 7 CALL

Aufrufen des Anrufmenüs. Entgegennehmen/Beenden eines Anrufs.

Zum Aktivieren des BLUETOOTH-Signals halten Sie diese Taste länger als 2 Sekunden gedrückt.

## 8 MODE (Seite 11, 13, 16)

### ↩ (Zurück)

Zurückschalten zur vorherigen Anzeige.

## 9 Empfänger für die Fernbedienung

## 10 Zahlentasten (Stationstasten) (1 bis 6)

Einstellen gespeicherter Radiosender. Zum Speichern von Sendern halten Sie die Taste gedrückt.

Anrufen einer gespeicherten Telefonnummer. Zum Speichern einer Telefonnummer halten Sie die Taste gedrückt.

### ALBUM ▼/▲

Überspringen eines Albums auf einem Audiogerät. Zum Überspringen mehrerer Alben halten Sie die Taste gedrückt.

### ↺ (Wiederholung)

### ↻ (Zufall)

### MIC (Seite 16)

### PAUSE

## 11 MEGA BASS

Zum Verstärken von Bässen synchron mit dem Lautstärkepegel. Drücken Sie die Taste, um die MEGA BASS-Einstellung zu ändern: [1], [2], [OFF].

## 12 AUX-Eingangsbuchse

## 13 DSPL (Anzeige)

Wechseln der Informationen im Display.

### ● SCRL (Bildlauf)

Zum Durchlaufenlassen der Informationen im Display halten Sie die Taste gedrückt.

## 14 USB-Anschluss

## 15 Mikrofon (Innenblende)

Damit die Freisprechfunktion einwandfrei funktioniert, achten Sie darauf, das Mikrofon nicht mit Klebeband o. Ä. abzudecken.

## Vorbereitungen

## Abnehmen der Frontplatte

Um zu verhindern, dass das Gerät gestohlen wird, können Sie die Frontplatte abnehmen.

- 1 Halten Sie OFF ① gedrückt, bis sich das Gerät ausschaltet, drücken Sie die Taste zum Lösen der Frontplatte ② und ziehen Sie die Frontplatte auf sich zu und heraus.

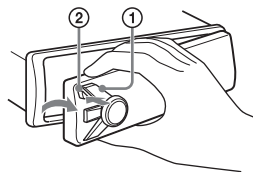

### Warnton

Wenn Sie den Zündschlüssel in die Position OFF stellen, ohne die Frontplatte abzunehmen, ertönt einige Sekunden lang ein Warnton. Der Warnton wird nur ausgegeben, wenn der integrierte Verstärker verwendet wird.

### Seriennummern

Achten Sie darauf, dass die Seriennummern an der Unterseite des Geräts und an der Rückseite der Frontplatte übereinstimmen. Andernfalls ist das BLUETOOTH-Pairing sowie das Herstellen und Trennen einer Verbindung mit NFC nicht möglich.

## Anbringen der Frontplatte

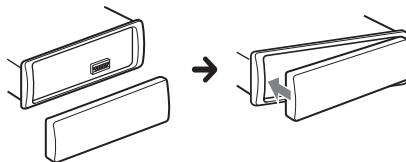

## Einstellen der Uhr

- 1 Drücken Sie MENU, drehen Sie den Steuerregler, um [SET GENERAL] auszuwählen, und drücken Sie anschließend den Steuerregler.**
- 2 Drehen Sie den Steuerregler, um [SET CLOCK-ADJ] auszuwählen, und drücken Sie anschließend den Steuerregler.**  
Die Stundenanzeige blinkt.
- 3 Drehen Sie den Steuerregler, um die Stunden und Minuten einzustellen.**  
Drücken Sie SEEK +/-, um zur jeweils nächsten Ziffer in der Digitalanzeige zu wechseln.
- 4 Drücken Sie MENU, nachdem Sie die Minuten eingestellt haben.**  
Der Einstellvorgang ist damit abgeschlossen und die Uhr beginnt zu laufen.

### So lassen Sie die Uhrzeit anzeigen

Drücken Sie DSPL.

## Vorbereiten eines BLUETOOTH-Geräts

Je nach dem BLUETOOTH-kompatiblen Gerät, also z. B. dem verwendeten Smartphone, Mobiltelefon oder Audiogerät (im Folgenden als „BLUETOOTH-Gerät“ bezeichnet, sofern nicht anders angegeben), können Sie Musik wiedergeben oder Freisprechanrufe tätigen. Einzelheiten zum Verbinden schlagen Sie bitte in der Bedienungsanleitung zu dem anderen Gerät nach. Drehen Sie vor dem Herstellen der Verbindung die Lautstärke an diesem Gerät herunter. Andernfalls erfolgt die Tonausgabe unter Umständen unvermittelt mit hoher Lautstärke.

## One-Touch-Verbindung mit einem Smartphone (NFC)

Wenn Sie ein NFC\*-kompatibles Smartphone an den Steuerregler des Geräts halten, wird ein Pairing durchgeführt und das Gerät wird automatisch mit dem Smartphone verbunden.

\* NFC (Near Field Communication) ist eine Technologie zur drahtlosen Kommunikation über kurze Strecken zwischen verschiedenen Geräten, z. B. Mobiltelefonen und IC-Tags. Dank der NFC-Funktion lässt sich die Datenkommunikation starten, indem einfach ein NFC-Gerät nahe an die entsprechende Markierung oder eine festgelegte Stelle an einem anderen NFC-kompatiblen Gerät gehalten wird.

Bei einem Smartphone, auf dem Android OS 4.0 oder niedriger installiert ist, müssen Sie die App „NFC Easy Connect“ herunterladen, die auf Google Play™ erhältlich ist. Die App kann möglicherweise nicht in allen Ländern/Regionen heruntergeladen werden.

### 1 Aktivieren Sie die NFC-Funktion am Smartphone.

Näheres dazu schlagen Sie bitte in der mit dem Smartphone gelieferten Bedienungsanleitung nach.

### 2 Halten Sie das N-Zeichen des Smartphones an das N-Zeichen dieses Geräts.

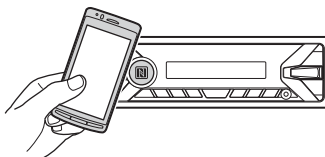

Vergewissern Sie sich, dass  im Display des Geräts aufleuchtet.

## So trennen Sie die One-Touch-Verbindung

Halten Sie das N-Zeichen des Smartphones erneut an das N-Zeichen dieses Geräts.

### Hinweise

- Gehen Sie beim Herstellen der Verbindung behutsam mit dem Smartphone um, um Kratzer zu vermeiden.
- Die One-Touch-Verbindung ist nicht möglich, wenn dieses Gerät bereits mit einem anderen NFC-kompatiblen Gerät verbunden ist. Trennen Sie in diesem Fall die Verbindung zum anderen Gerät und stellen Sie dann die Verbindung mit dem Smartphone her.

## Pairing und Herstellen einer Verbindung mit einem BLUETOOTH-Gerät

Wenn Sie zum ersten Mal eine Verbindung mit einem BLUETOOTH-Gerät herstellen wollen, ist eine gegenseitige Registrierung (das so genannte „Pairing“) erforderlich. Durch das Pairing können dieses und andere Geräte einander erkennen.



- 1** Platzieren Sie das BLUETOOTH-Gerät maximal 1 m von diesem Gerät entfernt.
- 2** Drücken Sie **CALL**, drehen Sie den Steuerregler, um **[SET PAIRING]** auszuwählen, und drücken Sie anschließend den Steuerregler.  
🔦 blinkt, wenn sich dieses Gerät im Bereitschaftsmodus für das Pairing befindet.
- 3** Führen Sie das Pairing bei dem BLUETOOTH-Gerät durch, so dass es dieses Gerät erkennt.
- 4** Wählen Sie **[DSX-XXXX]** (die Bezeichnung Ihres Modells) im Display des BLUETOOTH-Geräts aus.  
Wird der Name Ihres Modells nicht angezeigt, fangen Sie nochmals mit Schritt 2 an.

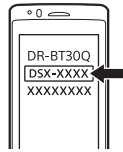

- 5** Wenn am BLUETOOTH-Gerät ein Passwort\* eingegeben werden muss, geben Sie **[0000]** ein.

\* Das Passwort wird bei manchen Geräten auch „Kennwort“, „PIN-Code“, „PIN-Nummer“ oder „Passcode“ usw. genannt.

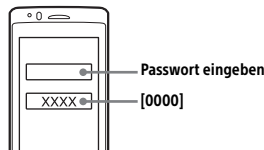

Nach erfolgreichem Pairing leuchtet 🔦 stetig.

- 6** Wählen Sie dieses Gerät an dem BLUETOOTH-Gerät aus, zu dem eine BLUETOOTH-Verbindung hergestellt werden soll.

🔦 oder 🔦 leuchtet, wenn die Verbindung hergestellt wurde.

### Hinweis

Während eine Verbindung zu einem BLUETOOTH-Gerät besteht, kann dieses Gerät von keinem anderen Gerät erkannt werden. Damit dieses Gerät erkannt werden kann, schalten Sie es in den Pairing-Modus und lassen Sie sich dann vom anderen Gerät aus nach diesem Gerät suchen.

### So starten Sie die Wiedergabe

Erläuterungen dazu finden Sie unter „Wiedergabe mit einem BLUETOOTH-Gerät“ (Seite 13).



### So heben Sie das Pairing auf

Gehen Sie wie in Schritt 2 erläutert vor und deaktivieren Sie den Pairing-Modus, nachdem zwischen diesem Gerät und dem BLUETOOTH-Gerät das Pairing ausgeführt wurde.



## Herstellen einer Verbindung zu einem BLUETOOTH-Gerät, mit dem ein Pairing ausgeführt wurde

Sie müssen zu dem Gerät, mit dem ein Pairing ausgeführt wurde, eine Verbindung herstellen, um es nutzen zu können. Bei einigen Geräten wird die Verbindung nach dem Pairing automatisch hergestellt.



- 1 Drücken Sie **CALL**, drehen Sie den **Steuerregler**, um **[SET BT SIGNL]** auszuwählen, und drücken Sie anschließend den **Steuerregler**.  
Vergewissern Sie sich, dass  aufleuchtet.
- 2 Aktivieren Sie die **BLUETOOTH-Funktion** am **BLUETOOTH-Gerät**.
- 3 Stellen Sie am **BLUETOOTH-Gerät** die **Verbindung** mit diesem Gerät her.  
 oder  leuchtet auf.

Symbole im Display:

	Leuchtet, wenn Freisprechanrufe über HFP (Handsfree Profile) möglich sind.
	Leuchtet, wenn die Wiedergabe mit einem Audiogerät über A2DP (Advanced Audio Distribution Profile) möglich ist.

### So stellen Sie eine Verbindung zu dem zuletzt verbundenen Gerät von diesem Gerät aus her

Aktivieren Sie die **BLUETOOTH-Funktion** am **BLUETOOTH-Gerät**.  
Drücken Sie **SRC**, um **[BT PHONE]** oder **[BT AUDIO]** zu wählen.  
Drücken Sie **ENTER** für eine Verbindung mit dem Mobiltelefon bzw. **PAUSE** für eine Verbindung mit dem Audiogerät.

### Hinweis

Beim Streaming von **BLUETOOTH-Audiodaten** können Sie von diesem Gerät aus keine Verbindung zum Mobiltelefon herstellen. Stellen Sie die Verbindung zu diesem Gerät stattdessen vom Mobiltelefon aus her.

### Tipp

Bei eingeschaltetem **BLUETOOTH-Signal**: Wenn die Zündung eingeschaltet wird, versucht dieses Gerät automatisch, eine Verbindung zu dem Mobiltelefon herzustellen, mit dem es zuletzt verbunden war.

## Verbindung mit einem iPhone/iPod (automatisches BLUETOOTH-Pairing)

Wenn ein iPhone/iPod mit iOS5 oder höher an den USB-Anschluss angeschlossen wird, werden das Pairing mit diesem Gerät und die Verbindung mit dem iPhone/iPod automatisch durchgeführt. Wenn Sie das automatische **BLUETOOTH-Pairing** aktivieren wollen, müssen Sie **[AUTOPAIR]** unter **[BT]** auf **[ON]** einstellen (Seite 20).

- 1 Aktivieren Sie die **BLUETOOTH-Funktion** am **iPhone/iPod**.
- 2 Schließen Sie ein **iPhone** bzw. einen **iPod** an den **USB-Anschluss** an.

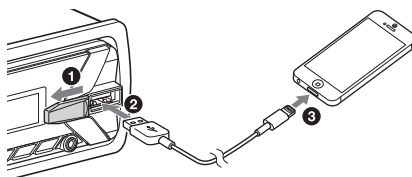

Vergewissern Sie sich, dass  im Display des Geräts aufleuchtet.

### Hinweise

- Das automatische **BLUETOOTH-Pairing** ist nicht möglich, wenn dieses Gerät bereits mit einem anderen **BLUETOOTH-Gerät** verbunden ist. Trennen Sie in diesem Fall die Verbindung zum anderen Gerät und stellen Sie dann die Verbindung mit dem iPhone/iPod her.
- Wenn das automatische **BLUETOOTH-Pairing** nicht konfiguriert ist, schlagen Sie unter „Vorbereiten eines **BLUETOOTH-Geräts**“ nach (Seite 7).

---

## Anschließen eines USB-Geräts

- 1 Drehen Sie die Lautstärke an diesem Gerät herunter.
- 2 Schließen Sie das USB-Gerät an dieses Gerät an.  
Zum Anschließen eines iPod/iPhone verwenden Sie das USB-Verbindungskabel für iPod (nicht mitgeliefert).

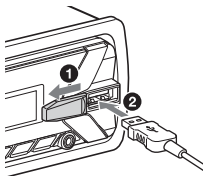

- 4 Drücken Sie SRC und wählen Sie [AUX] aus.

### So gleichen Sie den Lautstärkepegel des angeschlossenen Geräts an andere Tonquellen an

Starten Sie die Wiedergabe am tragbaren Audiogerät mit gemäßigter Lautstärke und stellen Sie die gewohnte Hörlautstärke an diesem Gerät ein.

Drücken Sie MENU und wählen Sie dann [SET SOUND] → [SET AUX VOL.] (Seite 19).

---

## Anschließen eines anderen tragbaren Audiogeräts

- 1 Schalten Sie das tragbare Audiogerät aus.
- 2 Drehen Sie die Lautstärke an diesem Gerät herunter.
- 3 Schließen Sie das tragbare Audiogerät mit einem Verbindungskabel (nicht mitgeliefert)\* an die AUX-Eingangsbuchse (Stereominibuchse) am Gerät an.

\* Verwenden Sie unbedingt einen geraden Stecker.

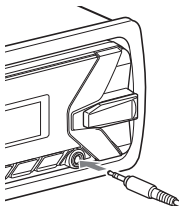

## Radioempfang

### Radioempfang

Wenn Sie Radio hören wollen, drücken Sie SRC, um [TUNER] auszuwählen.

### Automatisches Speichern von Sendern (BTM)

- 1 Drücken Sie MODE, um den Frequenzbereich zu wechseln (FM1, FM2, FM3, MW oder LW).
- 2 Drücken Sie MENU, drehen Sie den Steuerregler, um [SET GENERAL] auszuwählen, und drücken Sie anschließend den Steuerregler.
- 3 Drehen Sie den Steuerregler, um [SET BTM] auszuwählen, und drücken Sie anschließend den Steuerregler.  
Das Gerät speichert die Sender in der Reihenfolge der Frequenzen auf den Zahlentasten (Stationstasten).

### Sendereinstellung

- 1 Drücken Sie MODE, um den Frequenzbereich zu wechseln (FM1, FM2, FM3, MW oder LW).
- 2 Stellen Sie Sender ein.  
**Manuelle Sendersuche**  
Halten Sie SEEK +/- gedrückt, bis die Frequenz in etwa erreicht ist, und drücken Sie SEEK +/- dann so oft, bis die gewünschte Frequenz genau eingestellt ist.  
**Automatische Sendersuche**  
Drücken Sie SEEK +/-.  
Der Suchlauf stoppt, wenn ein Sender empfangen wird.

### Manuelles Speichern von Sendern

- 1 Während des Empfangs des zu speichernden Senders halten Sie eine Stationstaste (1 bis 6) so lange gedrückt, bis [MEM] angezeigt wird.

### Einstellen gespeicherter Sender

- 1 Wählen Sie den Frequenzbereich aus und drücken Sie eine Stationstaste (1 bis 6).

## Das Radiodatensystem (RDS)

### Einstellen von Alternativfrequenzen (AF) und Verkehrsdurchsagen (TA)

Mit AF wird der Sender mit den stärksten Signalen in einem Netzwerk ständig neu eingestellt, während mit TA gegebenenfalls aktuelle Verkehrsinformationen bzw. Verkehrsfunksender (TP) empfangen werden.

- 1 Drücken Sie MENU, drehen Sie den Steuerregler, um [SET GENERAL] auszuwählen, und drücken Sie anschließend den Steuerregler.
- 2 Drehen Sie den Steuerregler, um [SET AF/TA] auszuwählen, und drücken Sie anschließend den Steuerregler.
- 3 Drehen Sie den Steuerregler, um [SET AF-ON], [SET TA-ON], [SET AF/TA-ON] oder [SET AF/TA-OFF] auszuwählen, und drücken Sie anschließend den Steuerregler.

## So speichern Sie RDS-Sender zusammen mit der AF- und TA-Einstellung

Sie können zusammen mit den RDS-Sendern eine AF/TA-Einstellung speichern. Stellen Sie AF/TA ein und speichern Sie die Sender dann mit BTM oder manuell ab. Beim manuellen Speichern können Sie auch Nicht-RDS-Sender speichern.

## So empfangen Sie Katastrophenwarnungen

Wenn AF oder TA aktiviert ist, unterbrechen Katastrophenwarnungen automatisch die ausgewählte Tonquelle.

## So stellen Sie während einer Verkehrsdurchsage die Lautstärke ein

Der eingestellte Pegel wird für spätere Verkehrsdurchsagen gespeichert, und zwar unabhängig von der sonst eingestellten Lautstärke.

## Unveränderter Empfang eines Regionalsenders (REGIONAL)

Wenn die AF- und die REGIONAL-Funktion aktiviert sind, wird nicht zu einem anderen Regionalsender mit einer stärkeren Frequenz gewechselt. Wenn Sie den Empfangsbereich des betreffenden Regionalsenders verlassen, stellen Sie während des Empfangs eines UKW-Senders (FM) [SET REG-OFF] unter [SET GENERAL] ein (Seite 18). Diese Funktion steht in Großbritannien und einigen anderen Regionen nicht zur Verfügung.

## Lokalsenderfunktion (nur Großbritannien)

Mithilfe dieser Funktion können Sie andere Lokalsender auswählen, auch wenn diese zuvor nicht unter einer Stationstaste gespeichert wurden. Drücken Sie während des UKW-Empfangs (FM) eine Stationstaste (1 bis 6), unter der ein Lokalsender gespeichert ist. Drücken Sie innerhalb von 5 Sekunden erneut die Stationstaste des Lokalsenders. Wiederholen Sie diesen Vorgang, bis das Gerät den gewünschten Lokalsender empfängt.

## Auswählen des Programmtyps (PTY)

- 1 Drücken Sie während des UKW-Empfangs (FM) PTY.
- 2 Drehen Sie den Steuerregler, bis der gewünschte Programmtyp angezeigt wird, und drücken Sie anschließend den Steuerregler.  
Das Gerät beginnt, nach einem Sender zu suchen, der den ausgewählten Programmtyp ausstrahlt.

## Programmtypen

**NEWS** (Nachrichten), **AFFAIRS** (Aktuelles Zeitgeschehen), **INFO** (Informationen), **SPORT** (Sport), **EDUCATE** (Erziehung und Bildung), **DRAMA** (Hörspiele), **CULTURE** (Kultur), **SCIENCE** (Wissenschaft), **VARIED** (Verschiedenes), **POP M** (Pop-Musik), **ROCK M** (Rock-Musik), **EASY M** (Unterhaltungsmusik), **LIGHT M** (Leichte Klassik), **CLASSICS** (Klassik), **OTHER M** (Sonstige Musik), **WEATHER** (Wetter), **FINANCE** (Finanzberichte), **CHILDREN** (Kinderprogramme), **SOCIAL A** (Magazinsendungen), **RELIGION** (Religion), **PHONE IN** (Hörertelefon), **TRAVEL** (Reiseinformationen), **LEISURE** (Freizeitprogramm), **JAZZ** (Jazz), **COUNTRY** (Country-Musik), **NATION M** (Volksmusik), **OLDIES** (Oldies), **FOLK M** (Folk-Musik), **DOCUMENT** (Dokumentarbeiträge)

## Einstellen der Uhrzeit (CT)

Mit den CT-Daten (Uhrzeitdaten), die von RDS-Sendern ausgestrahlt werden, lässt sich die Uhr einstellen.

- 1 Stellen Sie [SET CT-ON] unter [SET GENERAL] ein (Seite 18).

## Wiedergabe

### Wiedergabe mit einem USB-Gerät

In dieser Bedienungsanleitung wird „iPod“ als allgemeiner Begriff für die iPod-Funktionen bei einem iPod und iPhone verwendet, sofern nicht im Text oder in Abbildungen anders angegeben.

Erläuterungen zur Kompatibilität des iPod finden Sie unter „Der iPod“ (Seite 21) oder auf der Support-Website, die auf der hinteren Umschlagseite angegeben ist.

Sie können USB-Geräte des Typs MSC (Massenspeicherklasse) und MTP (Medientransferprotokoll) (wie z. B. USB-Flash-Laufwerke, digitale Medienplayer, Android-Smartphones) verwenden, die dem USB-Standard entsprechen.

Je nach dem digitalen Medienplayer oder Android-Smartphone muss der USB-Verbindungsmodus auf MTP eingestellt werden.

#### Hinweise

- Einzelheiten zur Kompatibilität Ihres USB-Geräts finden Sie auf der Support-Website, die auf der hinteren Umschlagseite angegeben ist.
- Die Wiedergabe der folgenden Dateien wird nicht unterstützt.
  - MP3/WMA/FLAC:
    - Kopiergeschützte Dateien
    - DRM-Dateien (digitale Rechteverwaltung)
    - Mehrkanalaudiodateien
  - MP3/WMA:
    - Dateien mit verlustfreier Komprimierung

#### 1 Schließen Sie ein USB-Gerät an den USB-Anschluss an (Seite 10).

Die Wiedergabe beginnt.

Wenn bereits ein Gerät angeschlossen ist, drücken Sie zum Starten der Wiedergabe SRC, um [USB] auszuwählen ([IPD] erscheint im Display, wenn der iPod erkannt wird).

#### 2 Stellen Sie die Lautstärke an diesem Gerät ein.

#### So stoppen Sie die Wiedergabe

Halten Sie OFF 1 Sekunde lang gedrückt.

#### So trennen Sie die Verbindung zum Gerät

Stoppen Sie die Wiedergabe und trennen Sie dann das Gerät von diesem Gerät.

#### Vorsicht beim iPhone

Wenn Sie ein iPhone über USB anschließen, wird die Lautstärke beim Telefonieren über das iPhone, nicht dieses Gerät gesteuert. Erhöhen Sie während eines Telefonats nicht versehentlich die Lautstärke am Gerät. Andernfalls erfolgt die Tonausgabe nach Beendigung des Telefonats unvermittelt mit hoher Lautstärke.

### Direktes Bedienen eines iPod (direkte Steuerung)

#### 1 Halten Sie während der Wiedergabe MODE gedrückt, bis [MODE IPOD] angezeigt wird.

Die Funktionen des iPod sind jetzt verfügbar. Beachten Sie, dass sich die Lautstärke nur mit diesem Gerät einstellen lässt.

#### So beenden Sie die direkte Steuerung

Halten Sie MODE gedrückt, bis [MODE AUDIO] angezeigt wird.

### Wiedergabe mit einem BLUETOOTH-Gerät

Sie können die Inhalte auf einem angeschlossenen Gerät wiedergeben, das BLUETOOTH A2DP (Advanced Audio Distribution Profile) unterstützt.



#### 1 Stellen Sie eine BLUETOOTH-Verbindung zu dem Audiogerät her (Seite 8).

#### 2 Drücken Sie SRC und wählen Sie [BT AUDIO] aus.

- 3 Starten Sie am Audiogerät die Wiedergabe.
- 4 Stellen Sie die Lautstärke an diesem Gerät ein.

#### Hinweise

- Bei manchen Audiogeräten werden Informationen wie Titel, Titelnummer, verstrichene Spieldauer und Wiedergabestatus möglicherweise nicht an diesem Gerät angezeigt.
- Auch wenn die Tonquelle an diesem Gerät gewechselt wird, stoppt die Wiedergabe am Audiogerät nicht.

**So gleichen Sie den Lautstärkepegel des BLUETOOTH-Geräts an andere Tonquellen an**  
Starten Sie die Wiedergabe am BLUETOOTH-Audiogerät mit gemäßigter Lautstärke und stellen Sie die gewohnte Hörlautstärke an diesem Gerät ein.

Drücken Sie MENU und wählen Sie dann [SET SOUND] → [SET BTA VOL] (Seite 19).

## Suchen und Wiedergeben von Titeln

### Wiedergabewiederholung und Zufallswiedergabe

- 1 Drücken Sie während der Wiedergabe so oft ↶ (Wiederholung) oder ↷ (Zufall), bis der gewünschte Wiedergabemodus ausgewählt ist.  
Es kann eine Weile dauern, bis die Wiedergabe im ausgewählten Wiedergabemodus beginnt.

Je nach ausgewählter Tonquelle stehen unterschiedliche Wiedergabemodi zur Verfügung.

### Suchen nach einem Titel anhand seines Namens (Quick-BrowZer™)

- 1 Drücken Sie während der USB-Wiedergabe **Q** (Suchen)\*, um die Liste der Suchkategorien anzuzeigen.  
Wenn die Titelliste erscheint, drücken Sie mehrmals **↶** (Zurück), bis die gewünschte Suchkategorie angezeigt wird.  
\* Während der USB-Wiedergabe drücken Sie **Q** (Suchen) länger als 2 Sekunden, um direkt zum Anfang der Kategorielliste zu wechseln.
- 2 Wählen Sie durch Drehen des Steuerreglers die gewünschte Kategorie für die Suche aus und drücken Sie zum Bestätigen den Steuerregler.
- 3 Gehen Sie zum Suchen des gewünschten Titels wie in Schritt 2 erläutert vor.  
Die Wiedergabe beginnt.

**So deaktivieren Sie den Quick-BrowZer-Modus**  
Drücken Sie **Q** (Suchen).

### Suchen mit Überspringen von Elementen (Sprung-Modus)

- 1 Drücken Sie **Q** (Suchen).
- 2 Drücken Sie **SEEK +**.
- 3 Drehen Sie den Steuerregler, um das Element auszuwählen.  
Die Elemente in der Liste werden in Schritten von 10 % der Gesamtzahl an Elementen übersprungen.
- 4 Drücken Sie **ENTER**, um wieder in den Quick-BrowZer-Modus zu schalten.  
Das ausgewählte Element erscheint.
- 5 Drehen Sie den Steuerregler, um das gewünschte Element auszuwählen, und drücken Sie den Steuerregler.  
Die Wiedergabe beginnt.

## Freisprechanrufe (nur über BLUETOOTH)

Wenn Sie ein Mobiltelefon zusammen mit diesem Gerät nutzen wollen, verbinden Sie es mit diesem Gerät. Erläuterungen dazu finden Sie unter „Vorbereiten eines BLUETOOTH-Geräts“ (Seite 7).



## Entgegennehmen eines Anrufs

- 1 Drücken Sie **CALL**, wenn das Rufzeichen für einen eingehenden Anruf ertönt.  
Das Telefongespräch beginnt.

### Hinweis

Das Rufzeichen und die Stimme des Gesprächsteilnehmers werden nur über die Frontlautsprecher ausgegeben.

- So weisen Sie einen Anruf zurück**  
Halten Sie **OFF** 1 Sekunde lang gedrückt.

- So beenden Sie den Anruf**  
Drücken Sie **CALL** erneut.

## Tätigen eines Anrufs

Sie können einen Anruf über das Telefonbuch oder die Rufliste tätigen, wenn eine Verbindung zu einem Mobiltelefon besteht, das PBAP (Phone Book Access Profile) unterstützt.

### Über das Telefonbuch

- 1 Drücken Sie **CALL**, drehen Sie den Steuerregler, um **[PHONE BOOK]** auszuwählen, und drücken Sie anschließend den Steuerregler.

- 2 Drehen Sie den Steuerregler, um einen Anfangsbuchstaben aus der Liste der Anfangsbuchstaben auszuwählen, und drücken Sie anschließend den Steuerregler.

- 3 Drehen Sie den Steuerregler, um einen Namen aus der Liste der Namen auszuwählen, und drücken Sie anschließend den Steuerregler.

- 4 Drehen Sie den Steuerregler, um eine Nummer aus der Liste der Nummern auszuwählen, und drücken Sie anschließend den Steuerregler.  
Das Telefongespräch beginnt.

### Über die Rufliste

- 1 Drücken Sie **CALL**, drehen Sie den Steuerregler, um **[RECENT CALL]** auszuwählen, und drücken Sie anschließend den Steuerregler.  
Eine Rufliste erscheint.
- 2 Drehen Sie den Steuerregler, um einen Namen oder eine Telefonnummer aus der Rufliste auszuwählen, und drücken Sie anschließend den Steuerregler.  
Das Telefongespräch beginnt.

### Durch Eingabe der Telefonnummer

- 1 Drücken Sie **CALL**, drehen Sie den Steuerregler, um **[DIAL NUMBER]** auszuwählen, und drücken Sie anschließend den Steuerregler.
- 2 Drehen Sie zum Eingeben der Telefonnummer den Steuerregler, wählen Sie schließlich **[ ]** (Leerzeichen) und drücken Sie anschließend **ENTER\***.  
Das Telefongespräch beginnt.

\* Drücken Sie **SEEK +/-**, um zur jeweils nächsten Ziffer in der Digitalanzeige zu wechseln.

#### Hinweis

Im Display erscheint [ \_ ] anstelle von [#].

### Mit Wahlwiederholung

- 1 Drücken Sie CALL, drehen Sie den Steuerregler, um [REDIAL] auszuwählen, und drücken Sie anschließend den Steuerregler.  
Das Telefongespräch beginnt.

### Über Kurzwahl

- 1 Drücken Sie SRC, um [BT PHONE] zu wählen.
- 2 Drücken Sie eine Zahlentaste (1 bis 6), um den Kontakt auszuwählen, den Sie anrufen möchten.
- 3 Drücken Sie ENTER.  
Das Telefongespräch beginnt.

### Speichern von Telefonnummern

Sie können bis zu 6 Kontakte in der Kurzwahl speichern.

- 1 Wählen Sie die Telefonnummer, die in der Kurzwahl gespeichert werden soll, im Telefonbuch oder in der Rufliste aus oder geben Sie die Telefonnummer direkt ein.  
Die Telefonnummer wird im Display dieses Geräts angezeigt.
- 2 Halten Sie eine Zahlentaste (1 bis 6) gedrückt, bis [MEM] erscheint.  
Der Kontakt wird unter der ausgewählten Kurzwahlnummer gespeichert.

### Mithilfe der Sprachwahl

Wenn das verbundene Mobiltelefon über die Sprachwahlfunktion verfügt, können Sie einen Anruf tätigen, indem Sie den im Mobiltelefon gespeicherten Namen laut aussprechen.

- 1 Drücken Sie CALL, drehen Sie den Steuerregler, um [VOICE DIAL]

auszuwählen, und drücken Sie anschließend den Steuerregler.

Oder halten Sie VOICE mehr als 2 Sekunden lang gedrückt.

- 2 Sprechen Sie den Namen des gewünschten Gesprächsteilnehmers laut aus.  
Wenn Ihre Stimme erkannt wird, wird der Anruf getätigt.

#### So brechen Sie die Sprachwahl ab

Drücken Sie VOICE.

---

## Während eines Anrufs verfügbare Funktionen

#### So stellen Sie die Lautstärke des Rufzeichens ein

Drehen Sie den Steuerregler, während ein Anruf eingeht.

#### So stellen Sie die Lautstärke der Stimme des Gesprächsteilnehmers ein

Drehen Sie den Steuerregler während eines Anrufs.

#### So stellen Sie die Lautstärke für den anderen Gesprächsteilnehmer ein (Einstellen der Mikrofonverstärkung)

Drücken Sie MIC.

Einstellbare Lautstärkepegel: [MIC-LOW], [MIC-MID], [MIC-HI].

#### So verringern Sie Echo und Rauschen beim Telefonieren (Echo-/Rauschunterdrückungsmodus)

Halten Sie MIC gedrückt.

Einstellbare Modi: [EC/NC-1], [EC/NC-2].

#### So wechseln Sie zwischen Freisprechmodus und normalem Telefonmodus

Drücken Sie während eines Anrufs MODE, um zwischen dem Telefonieren über dieses und über das Mobiltelefon zu wechseln.

#### Hinweis

Bei manchen Mobiltelefonen steht diese Funktion möglicherweise nicht zur Verfügung.

## Weitere nützliche Funktionen

### Verwenden von Siri Eyes Free

Mit Siri Eyes Free können Sie ein iPhone freihändig nutzen, indem Sie einfach in das Mikrofon sprechen. Für diese Funktion müssen Sie ein iPhone über BLUETOOTH mit diesem Gerät verbinden. Die Funktion ist für iPhone 4s und neuere Modelle verfügbar. Vergewissern Sie sich, dass auf Ihrem iPhone die neueste iOS-Version ausgeführt wird. Sie können vorab mit diesem Gerät die BLUETOOTH-Registrierung und die Konfiguration der Verbindung für das iPhone ausführen. Erläuterungen dazu finden Sie unter „Vorbereiten eines BLUETOOTH-Geräts“ (Seite 7).

#### 1 Aktivieren Sie die Siri-Funktion am iPhone.

Näheres dazu schlagen Sie bitte in der mit dem iPhone gelieferten Bedienungsanleitung nach.

#### 2 Halten Sie VOICE mehr als 2 Sekunden lang gedrückt.

Die Anzeige für Sprachbefehle erscheint.

#### 3 Nachdem das iPhone einen Signalton ausgegeben hat, sprechen Sie in das Mikrofon.

Das iPhone gibt erneut einen Signalton aus und Siri beginnt zu reagieren.

### So deaktivieren Sie Siri Eyes Free

Drücken Sie VOICE.

#### Hinweise

- Je nach den Nutzungsbedingungen erkennt das iPhone Ihre Stimme eventuell nicht. (Zum Beispiel in einem fahrenden Auto.)
- An Orten mit schlechtem iPhone-Signalempfang kann es vorkommen, dass Siri Eyes Free nicht richtig funktioniert oder die Reaktionszeit recht lang ist.
- Je nach den Betriebsbedingungen des iPhones kann es vorkommen, dass Siri Eyes Free nicht richtig funktioniert oder beendet wird.
- Wenn bei der Wiedergabe eines Titels am iPhone über eine BLUETOOTH-Audioverbindung die Titelwiedergabe über BLUETOOTH beginnt, wird Siri Eyes Free automatisch beendet und dieses Gerät wechselt zur BLUETOOTH-Tonquelle.

- Wenn Sie Siri Eyes Free während der Audiowiedergabe aktivieren, wechselt dieses Gerät unter Umständen auch dann zur BLUETOOTH-Tonquelle, wenn Sie keinen wiederzugebenden Titel angeben.
- Wenn Sie das iPhone an den USB-Anschluss anschließen, kann es vorkommen, dass Siri Eyes Free nicht richtig funktioniert oder beendet wird.
- Aktivieren Sie Siri nicht mit dem iPhone, wenn Sie das iPhone über USB mit diesem Gerät verbinden. Andernfalls kann es vorkommen, dass Siri Eyes Free nicht richtig funktioniert oder beendet wird.
- Solange Siri Eyes Free aktiviert ist, ist der Ton von Tonquellen nicht zu hören.

## Einstellungen

### Beenden des DEMO-Modus

Sie können die Demo, die bei ausgeschalteter Tonquelle und eingeblendeter Uhrzeit angezeigt wird, abbrechen.

- 1 Drücken Sie **MENU**, drehen Sie den Steuerregler, um **[SET GENERAL]** auszuwählen, und drücken Sie anschließend den Steuerregler.
- 2 Drehen Sie den Steuerregler, um **[SET DEMO]** auszuwählen, und drücken Sie anschließend den Steuerregler.
- 3 Drehen Sie den Steuerregler, um **[SET DEMO-OFF]** auszuwählen, und drücken Sie anschließend den Steuerregler. Die Einstellung ist damit abgeschlossen.
- 4 Drücken Sie **↩ (Zurück)** zweimal. Die Anzeige wechselt wieder in den normalen Empfangsmodus bzw. Wiedergabemodus.

### Grundlegende Einstellschritte

Sie können Optionen in den folgenden Konfigurationskategorien einstellen: Allgemeine Einstellungen (GENERAL), Klangeinstellungen (SOUND), Anzeigeeinstellungen (DISPLAY), BLUETOOTH-Einstellungen (BT) (Nicht verfügbar, wenn das BT-Telefon ausgewählt ist.)

- 1 Drücken Sie **MENU**.
- 2 Drehen Sie den Steuerregler, um die Konfigurationskategorie auszuwählen, und drücken Sie den Steuerregler. Welche Optionen eingestellt werden können, hängt von der Tonquelle und den Einstellungen ab.

- 3 Drehen Sie den Steuerregler, um die Einstellungen auszuwählen, und drücken Sie anschließend den Steuerregler.

#### So schalten Sie zur vorherigen Anzeige zurück

Drücken Sie **↩ (Zurück)**.

## Allgemeine Einstellungen (GENERAL)

#### DEMO (Demo-Modus)

Zum Einstellen des Demo-Modus: [ON], [OFF].

#### CLOCK-ADJ (Uhr einstellen) (Seite 7)

#### CAUT ALM (Warnton)

Zum Einstellen des Warntons: [ON], [OFF] (Seite 6).

(Nur verfügbar, wenn die Tonquelle ausgeschaltet ist und die Uhrzeit angezeigt wird.)

#### BEEP

Zum Einstellen des Signaltons: [ON], [OFF].

#### AUTO OFF

Das Gerät kann nach dem Ausschalten nach einer voreingestellten Zeit automatisch vollständig abgeschaltet werden: [NO], [30S] (30 Sekunden), [30M] (30 Minuten), [60M] (60 Minuten).

#### CT (Uhrzeit)

Zum Einstellen der CT-Funktion: [ON], [OFF].

#### AF/TA (Alternativfrequenzen/Verkehrsdurchsagen)

Zum Auswählen der Einstellung für Alternativfrequenzen (AF) und Verkehrsdurchsagen (TA): [AF-ON], [TA-ON], [AF/TA-ON], [AF/TA-OFF].

#### REGIONAL

Zum Beschränken des Empfangs auf eine bestimmte Region: [ON], [OFF]. (Nur bei UKW-Empfang (FM) verfügbar.)

---

**BTM** (Speicherbelegungsautomatik) (Seite 11)  
(Nur verfügbar, wenn der Tuner ausgewählt ist.)

---

## Klangeinstellungen (SOUND)

Dieses Setup-Menü steht zur Verfügung, wenn eine beliebige Tonquelle außer dem BT-Telefon ausgewählt ist.

### EQ5 PRESET

Zum Auswählen aus 10 Equalizer-Kurven oder Ausschalten der Equalizer-Kurve:

[OFF], [R&B], [ROCK], [POP], [DANCE],  
[HIP-HOP], [ELECTRONICA], [JAZZ], [SOUL],  
[COUNTRY], [CUSTOM].

Die Einstellung für die Equalizer-Kurve kann für jede Tonquelle gespeichert werden.

### EQ5 SETTING

Zum Einstellen von [CUSTOM] unter EQ5.

#### BASE

Zum Auswählen einer voreingestellten Equalizer-Kurve als Grundlage für individuelle Einstellungen: [BAND1] (Bässe), [BAND2] (Bässe und Mitten), [BAND3] (Mitten), [BAND4] (Mitten und Höhen), [BAND5] (Höhen).

Die Lautstärke lässt sich in Schritten von 1 dB auf einen Wert zwischen -10 dB und +10 dB einstellen.

### BALANCE

Zum Einstellen der Balance: [RIGHT-15] – [CENTER] – [LEFT-15].

### FADER

Zum Einstellen des relativen Pegels:  
[FRONT-15] – [CENTER] – [REAR-15].

### S.WOOFER (Tiefsttonlautsprecher)

**SW LEVEL** (Pegel des Tiefsttonlautsprechers)  
Zum Einstellen der Lautstärke des

Tiefsttonlautsprechers:  
[+6 dB] – [0 dB] – [-6 dB], [ATT].

([ATT] wird bei der niedrigsten Einstellung angezeigt.)

### SW PHASE (Phase des Tiefsttonlautsprechers)

Zum Auswählen der Phase des  
Tiefsttonlautsprechers: [NORM], [REV].

### LPF FREQ (Frequenz des Niedrigpassfilters)

Zum Auswählen der Grenzfrequenz des  
Tiefsttonlautsprechers: [80Hz], [100Hz], [120Hz].

### AUX VOL (AUX-Lautstärkepegel)

Zum Einstellen der Lautstärke der einzelnen  
angeschlossenen Zusatzgeräte: [+18 dB] –  
[0 dB] – [-8 dB].

Wenn Sie die Einstellung hier vornehmen,  
brauchen Sie die Lautstärke der einzelnen  
Tonquellen nicht mehr einzustellen.

### BTA VOL (BLUETOOTH-Audio-Lautstärkepegel)

Zum Einstellen der Lautstärke der einzelnen  
angeschlossenen BLUETOOTH-Geräte:  
[+6 dB] – [0 dB] – [-6 dB].

Wenn Sie die Einstellung hier vornehmen,  
brauchen Sie die Lautstärke der einzelnen  
Tonquellen nicht mehr einzustellen.

---

## Anzeigeeinstellungen (DISPLAY)

### DIMMER

Zum Wechseln der Helligkeit im Display: [ON],  
[OFF].

### SND SYNC (Sound-Synchronisation)

Zum Aktivieren der Synchronisation von  
Beleuchtung und Sound: [ON], [OFF].

### AUTO SCR (Automatischer Bildlauf)

Zum Einstellen des automatischen Bildlaufs für  
lange Informationen: [ON], [OFF].

(Nicht verfügbar, wenn AUX oder der Tuner  
ausgewählt ist.)

# BLUETOOTH-Einstellungen (BT)

**PAIRING** (Seite 8)

**PHONE BOOK** (Seite 15)

**REDIAL** (Seite 16)

**RECENT CALL** (Seite 15)

**VOICE DIAL** (Seite 16)

**DIAL NUMBER** (Seite 15)

## RINGTONE

Zum Auswählen, ob das Rufzeichen dieses Geräts oder des verbundenen Mobiltelefons ertönen soll: [1] (dieses Gerät), [2] (Mobiltelefon).

## AUTO ANS (Automatische Anrufentgegennahme)

Zum Einstellen dieses Geräts auf das automatische Entgegennehmen eines eingehenden Anrufs: [OFF], [1] (etwa 3 Sekunden), [2] (etwa 10 Sekunden).

## AUTOPAIR (Automatisches Pairing)

Zum automatischen Starten des BLUETOOTH-Pairing, wenn ein Gerät mit iOS Version 5.0 oder höher über USB angeschlossen wird: [ON], [OFF].

## BT SIGNAL (BLUETOOTH-Signal) (Seite 9)

Zum Aktivieren/Deaktivieren der BLUETOOTH-Funktion.

## BT INIT (BLUETOOTH-Initialisierung)

Zum Initialisieren aller BLUETOOTH-Einstellungen (Pairing-Informationen, Kurzwahlnummer, Geräteinformationen usw.): [YES], [NO].

Initialisieren Sie alle Einstellungen, wenn Sie das Gerät entsorgen wollen.

(Nur verfügbar, wenn die Tonquelle ausgeschaltet ist und die Uhrzeit angezeigt wird.)

## Weitere Informationen

# Sicherheitsmaßnahmen

- Lassen Sie das Gerät vor dem Betrieb abkühlen, wenn das Auto in direkter Sonne geparkt war.
- Lassen Sie die Frontplatte oder Audiogeräte, die Sie ins Fahrzeug mitgebracht haben, nicht darin liegen. Andernfalls kann es aufgrund hoher Temperaturen durch direkte Sonneneinstrahlung zu Fehlfunktionen kommen.
- Die Motorantenne wird automatisch ausgefahren.

## So bewahren Sie die hohe Tonqualität

Achten Sie darauf, dass keine Flüssigkeiten auf das Gerät gelangen.

## Wiedergabereihenfolge von Audiodateien

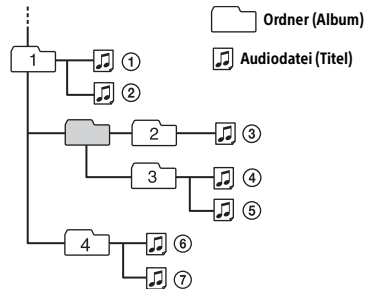

## Der iPod

- Folgende iPod-Modelle können angeschlossen werden. Aktualisieren Sie Ihr iPod-Modell vor dem Gebrauch anhand der neuesten Software.

Kompatible iPhone-/iPod-Modelle

Kompatibles Modell	USB
iPhone 6 Plus	○
iPhone 6	○
iPhone 5s	○
iPhone 5c	○
iPhone 5	○
iPhone 4s	○
iPhone 4	○
iPhone 3GS	○
iPod touch (5. Generation)	○
iPod touch (4. Generation)	○
iPod touch (3. Generation)	○
iPod classic	○
iPod nano (7. Generation)	○
iPod nano (6. Generation)	○
iPod nano (5. Generation)	○

- „Made for iPod“ bzw. „Made for iPhone“ bedeutet, dass elektronisches Zubehör speziell für den Anschluss an einen iPod bzw. ein iPhone konzipiert und vom Entwickler entsprechend den Leistungsstandards von Apple getestet wurde. Apple übernimmt keine Garantie für die Funktionsfähigkeit dieses Geräts bzw. die Einhaltung von Sicherheitsstandards. Bitte beachten Sie, dass die Verwendung dieses Zubehörs mit einem iPod oder iPhone die Qualität der Funkverbindung beeinträchtigen kann.

Sollten an Ihrem Gerät Probleme auftreten oder sollten Sie Fragen haben, auf die in dieser Anleitung nicht eingegangen wird, wenden Sie sich bitte an Ihren Sony-Händler.

## Wartung

### Reinigen der Anschlüsse

Das Gerät funktioniert möglicherweise nicht ordnungsgemäß, wenn die Anschlüsse zwischen dem Gerät und der Frontplatte verschmutzt sind. Um dies zu vermeiden, nehmen Sie die Frontplatte ab (Seite 6) und reinigen Sie die Anschlüsse mit einem Wattestäbchen. Drücken Sie dabei nicht zu fest auf die Anschlüsse. Andernfalls können sie beschädigt werden.

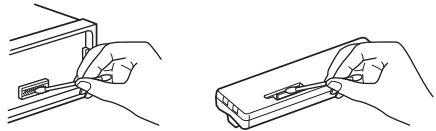

### Hinweise

- Schalten Sie aus Sicherheitsgründen vor dem Reinigen der Anschlüsse die Zündung aus und ziehen Sie den Schlüssel aus dem Zündschloss.
- Berühren Sie die Anschlüsse unter keinen Umständen direkt mit den Händen oder einem Metallgegenstand.

## Technische Daten

### Tuner

#### FM (UKW)

Empfangsbereich: 87,5 – 108,0 MHz

Antennenanschluss:

Anschluss für Außenantenne

Zwischenfrequenz:

FM CCIR: -1.956,5 bis -487,3 kHz und  
+500,0 bis +2.095,4 kHz

Nutzbare Empfindlichkeit: 7 dBf

Trennschärfe: 75 dB bei 400 kHz

Signal-Rauschabstand: 73 dB

Kanaltrennung: 50 dB bei 1 kHz

Frequenzgang: 20 – 15.000 Hz

#### MW/LW

Empfangsbereich:

MW: 531 – 1.602 kHz

LW: 153 – 279 kHz

Antennenanschluss:

Anschluss für Außenantenne

Empfindlichkeit: MW: 26  $\mu$ V, LW: 50  $\mu$ V

## USB-Player

Schnittstelle: USB (Full-Speed)

Maximale Stromstärke: 1 A

Höchstzahl an erkennbaren Titeln:

– Ordner (Alben): 256

– Dateien (Titel) pro Ordner: 256

Entsprechender Codec:

MP3 (.mp3)

Bitrate: 8 – 320 Kbps (unterstützt VBR (variable Bitrate))

Abtastrate: 16 – 48 kHz

WMA (.wma)

Bitrate: 32 – 192 Kbps (unterstützt VBR (variable Bitrate))

Abtastrate: 32 kHz, 44,1 kHz, 48 kHz

FLAC (.flac)

Bittiefe: 16 Bit, 24 Bit

Abtastrate: 44,1 kHz, 48 kHz

## Drahtlose Kommunikation

Kommunikationssystem:

BLUETOOTH-Standard Version 3.0

Sendeleistung:

BLUETOOTH-Standard Leistungsklasse 2 (max. +4 dBm)

Maximale Kommunikationsreichweite:

Sichtlinie ca. 10 m\*1

Frequenzbereich:

2,4 GHz Frequenzbereich (2,4000 – 2,4835 GHz)

Modulationsverfahren: FHSS

Kompatible BLUETOOTH-Profile\*2:

A2DP (Advanced Audio Distribution Profile) 1.3

AVRCP (Audio Video Remote Control Profile) 1.3

HFP (Handsfree Profile) 1.6

PBAP (Phone Book Access Profile)

Entsprechender Codec:

SBC (.sbc)

\*1 Die tatsächliche Reichweite hängt von verschiedenen Faktoren ab, wie z. B. Hindernissen zwischen Geräten, Magnetfeldern um einen Mikrowellenherd, statischer Elektrizität, Empfangsempfindlichkeit, Leistung der Antenne, Betriebssystem, Softwareanwendung usw.

\*2 BLUETOOTH-Standardprofile geben den Zweck der BLUETOOTH-Kommunikation zwischen den Geräten an.

## NFC-Kommunikation

Frequenzband und maximale Leistung

NFC: 13,56 MHz < 60 dB $\mu$ A/m bei 10 m

## Endverstärker

Ausgänge: Lautsprecherausgänge

Lautsprecherimpedanz: 4 – 8 Ohm

Maximale Ausgangsleistung: 55 W  $\times$  4 (an 4 Ohm)

## Allgemeines

Ausgänge:

Audioausgänge (hinten, tiefsttonlautsprecher)

Steueranschluss für Motorantenne/

Endverstärker (REM OUT)

Eingänge:

Fernbedienungseingang

Antenneneingang

AUX-Eingangsbuchse (Stereominibuchse)

USB-Anschluss

Betriebsspannung: 12 V Gleichstrom, Autobatterie (negative Erdung)

Nennstromaufnahme: 10 A

Abmessungen:

ca. 178 mm  $\times$  50 mm  $\times$  120 mm (B/H/T)

Einbaumaße:

ca. 182 mm  $\times$  53 mm  $\times$  102 mm (B/H/T)

Gewicht: ca. 0,7 kg

Lieferumfang:

Hauptgerät (1)

Montageteile und Anschlusszubehör (1 Satz)

Ihr Händler führt unter Umständen nicht alle der oben genannten Zubehörteile. Fragen Sie Ihren Händler nach ausführlichen Informationen.

Änderungen, die dem technischen Fortschritt dienen, bleiben vorbehalten.

## Urheberrechte

Der Bluetooth®-Schriftzug und die Bluetooth-Logos sind eingetragene Markenzeichen und Eigentum von Bluetooth SIG, Inc., und ihre Verwendung durch die Sony Corporation erfolgt in Lizenz. Andere Markenzeichen und Produktnamen sind Eigentum der jeweiligen Rechteinhaber.

Das N-Zeichen ist ein Markenzeichen oder eingetragenes Markenzeichen von NFC Forum, Inc. in den Vereinigten Staaten und anderen Ländern.

Windows Media ist ein eingetragenes Markenzeichen oder Markenzeichen der Microsoft Corporation in den USA und/oder anderen Ländern.

Dieses Produkt ist durch bestimmte gewerbliche Schutz- und Urheberrechte der Microsoft Corporation geschützt. Die Verwendung oder der Vertrieb derartiger Technologie außerhalb dieses Produkts ohne eine Lizenz von Microsoft oder einer autorisierten Microsoft-Niederlassung ist untersagt.

iPhone, iPod, iPod classic, iPod nano, iPod touch und Siri sind Markenzeichen der Apple Inc., die in den USA und anderen Ländern eingetragen sind.

MPEG Layer-3 Audiocodierttechnologie und Patente lizenziert von Fraunhofer IIS und Thomson.

Google, Google Play und Android sind Marken von Google Inc.

## libFLAC

Copyright (C) 2000-2009 Josh Coalson  
Copyright (C) 2011-2013 Xiph.Org Foundation

Die Redistribution und Nutzung im Quell- und Binärformat mit oder ohne Modifikationen ist unter folgenden Voraussetzungen zulässig:

- Redistributionen des Quellcodes müssen den oben genannten Urheberrechtsvermerk, diese Liste der Voraussetzungen sowie den folgenden Haftungsausschluss enthalten.
- Bei Redistributionen im Binärformat müssen der oben genannte Urheberrechtsvermerk, diese Liste der Voraussetzungen sowie der folgende Haftungsausschluss in der Dokumentation und/oder in sonstigen mit der Redistribution verbreiteten Materialien enthalten sein.
- Der Name der Xiph.org Foundation und die Namen deren Partner dürfen nicht ohne vorherige schriftliche Genehmigung verwendet werden, um für Produkte zu werben oder Produkte zu befürworten, die aus dieser Software abgeleitet sind.

DIESE SOFTWARE WIRD VON DEN URHEBERRECHTSINHABERN UND DEREN PARTNERN

OHNE GEWÄHR ZUR VERFÜGUNG GESTELLT UND JEDWEDE AUSDRÜCKLICHE ODER IMPLIZITE HAFTUNG WIE DIE HAFTUNG FÜR HANDELSÜBLICHE QUALITÄT UND DIE EIGNUNG FÜR EINEN BESTIMMTEN ZWECK WERDEN AUSGESCHLOSSEN. UNTER KEINEN UMSTÄNDEN HAFTEN DIE FOUNDATION ODER DEREN PARTNER FÜR DIREKTE, INDIREKTE, SPEZIELLE, EXEMPLARISCHE, NEBEN- ODER FOLGESCHÄDEN IRGENDWELCHER ART (U. A. BESCHAFFUNG VON ERSATZARTIKELN ODER -SERVICES, NUTZUNGSAusFALL, DATENVERLUST, ENTGANGENEN GEWINN ODER UNTERBRECHUNG DER GESCHÄFTSTÄTIGKEIT), UNABHÄNGIG VON DEREN URSACHE UND VON JEDER HAFTUNGSTHEORIE, OB AUF EINEM VERTRAG ODER GEFÄHRDUNGSHAFTUNG ODER EINER UNERLAUBTEN HANDLUNG (U. A. FAHRLÄSSIGKEIT) BERUHEND, DIE IN IRGEND EINER WEISE AUS DER VERWENDUNG DIESER SOFTWARE ENTSTEHEN, AUCH WENN SIE VON DER MÖGLICHKEIT SOLCHER SCHÄDEN IN KENNTNIS GESETZT WURDEN.

## Störungsbehebung

Anhand der folgenden Checkliste können Sie die meisten Probleme, die möglicherweise an Ihrem Gerät auftreten, selbst beheben.

Bevor Sie die folgende Checkliste durchgehen, überprüfen Sie bitte zunächst, ob Sie das Gerät richtig angeschlossen und bedient haben. Einzelheiten zum Gebrauch der Sicherung und zum Ausbauen des Geräts aus dem Armaturenbrett finden Sie unter „Anschluss/Installation“ (Seite 28). Wenn das Problem sich nicht beheben lässt, besuchen Sie die Support-Website, die auf der hinteren Umschlagseite angegeben ist.

## Allgemeines

**Es ist gar kein Ton zu hören oder der Ton ist zu leise.**

- Der Fader-Regler [FADER] ist nicht für ein 2-Lautsprecher-System eingestellt.
- Die Lautstärke dieses Geräts und/oder des verbundenen Audiogeräts ist sehr niedrig.
  - Erhöhen Sie die Lautstärke dieses Geräts und des verbundenen Geräts.

---

### Kein Signalton ertönt.

- Ein gesondert erhältlicher Endverstärker ist angeschlossen und Sie verwenden nicht den integrierten Verstärker.

---

### Der Speicherinhalt wurde gelöscht.

- Das Stromversorgungskabel wurde gelöst, die Verbindung zur Batterie besteht nicht mehr oder das Kabel bzw. die Batterie ist falsch angeschlossen.

---

### Gespeicherte Sender und die korrekte Uhrzeit werden gelöscht.

#### Die Sicherung ist durchgebrannt. Störgeräusche sind zu hören, wenn der Zündschlüssel gedreht wird.

- Die Leitungen sind nicht korrekt an den Stromanschluss für Zubehörgeräte angeschlossen.

---

### Das Gerät wechselt während der Wiedergabe bzw. des Radioempfangs in den Demo-Modus.

- Wenn [DEMO-ON] eingestellt ist und 5 Minuten lang keine Funktion ausgeführt wird, wechselt das Gerät in den Demo-Modus.
  - Stellen Sie [DEMO-OFF] ein (Seite 18).

---

### Die Anzeige wird ausgeblendet bzw. erscheint nicht im Display.

- Der Dimmer ist auf [DIM-ON] eingestellt (Seite 19).
- Die Anzeige wird ausgeblendet, wenn Sie OFF gedrückt halten.
  - Drücken Sie OFF am Gerät erneut, bis die Anzeige eingeblendet wird.
- Die Anschlüsse sind verschmutzt (Seite 21).

---

### Das Display/die Beleuchtung blinkt.

- Das Gerät wird nicht ausreichend mit Strom versorgt.
  - Prüfen Sie, ob die Autobatterie das Gerät mit ausreichend Strom versorgt. (Erforderlich ist eine Stromversorgung mit 12 V Gleichstrom.)

---

### Die Funktionstasten funktionieren nicht.

- Die Verbindung wurde nicht richtig hergestellt.
  - Prüfen Sie die Verbindung dieses Geräts. Wenn das Problem weiterhin besteht, drücken Sie DSPL und ↶ (Zurück)/MODE länger als 2 Sekunden, um das Gerät zurückzusetzen.

Der Speicherinhalt wird gelöscht.  
Setzen Sie das Gerät aus Sicherheitsgründen nicht beim Fahren zurück.

---

## Radioempfang

### Sender lassen sich nicht empfangen.

#### Der Ton ist stark gestört.

- Die Verbindung wurde nicht richtig hergestellt.
  - Prüfen Sie die Verbindung der Autoantenne.
  - Wenn die Motorantenne nicht automatisch ausgefahren wird, prüfen Sie die Verbindung der Motorantennen-Steuerleitung.

---

### Gespeicherte Sender lassen sich nicht einstellen.

- Das Sendesignal ist zu schwach.

---

## RDS

### Der Sendersuchlauf (SEEK) startet nach ein paar Sekunden Radioempfang.

- Der Sender ist kein Verkehrsfunksender (TP) oder die Sendesignale sind zu schwach.
  - Deaktivieren Sie TA (Seite 11).

---

### Es sind keine Verkehrsdurchsagen zu hören.

- Aktivieren Sie TA (Seite 11).
- Der Sender sendet keine Verkehrsdurchsagen, obwohl es sich um einen Verkehrsfunksender (TP) handelt.
  - Stellen Sie einen anderen Sender ein.

---

### Bei der PTY-Funktion wird [- - - - -] angezeigt.

- Der aktuelle Sender ist kein RDS-Sender.
- Es wurden keine RDS-Daten empfangen.
- Der Sender gibt den Programmtyp nicht an.

---

### Der Programm dien st name blinkt.

- Für den aktuellen Sender gibt es keine Alternativfrequenz.
  - Drücken Sie SEEK +/-, solange der Programm dien st name blinkt. [PI SEEK] wird angezeigt und das Gerät beginnt dann mit der Suche nach einer Frequenz mit denselben PI-Daten (Programm kennung).

## Wiedergabe mit einem USB-Gerät

**Sie können über einen USB-Hub nichts wiedergeben lassen.**

- Dieses Gerät kann keine USB-Geräte erkennen, die über einen USB-Hub angeschlossen sind.

**Es dauert länger, bis an einem USB-Gerät die Wiedergabe beginnt.**

- Die Dateien auf dem USB-Gerät befinden sich in einer komplizierten Datei-/Ordnerstruktur.

**Der Ton setzt aus.**

- Bei einer hohen Bitrate kommt es möglicherweise zu Tonaussetzern.
- DRM-Dateien (digitale Rechteverwaltung) werden in bestimmten Fällen unter Umständen nicht wiedergegeben.

**Audiodateien können nicht wiedergegeben werden.**

- USB-Geräte, die mit einem anderen Dateisystem als FAT16 oder FAT32 formatiert wurden, werden nicht unterstützt.\*

\* Dieses Gerät unterstützt FAT16 und FAT32, aber möglicherweise unterstützen nicht alle USB-Geräte diese FAT-Systeme. Einzelheiten dazu finden Sie in der Bedienungsanleitung zum USB-Gerät oder wenden Sie sich an den Hersteller.

## NFC-Funktion

**Die One-Touch-Verbindung (NFC) ist nicht möglich.**

- Das Smartphone reagiert nicht, wenn die Geräte aneinandergehalten werden.
  - Vergewissern Sie sich, dass die NFC-Funktion am Smartphone eingeschaltet ist.
  - Halten Sie das N-Zeichen des Smartphones näher an das N-Zeichen dieses Geräts.
  - Wenn sich das Smartphone in einem Etui befindet, nehmen Sie es heraus.
- Die NFC-Empfangsempfindlichkeit hängt vom Gerät ab.  
Wenn die One-Touch-Verbindung mit dem Smartphone mehrere Male fehlschlägt, stellen Sie die BLUETOOTH-Verbindung manuell her.

## BLUETOOTH-Funktion

**Das zu verbindende Gerät kann dieses Gerät nicht erkennen.**

- Schalten Sie dieses Gerät in den Bereitschaftsmodus für das Pairing, bevor Sie das Pairing vornehmen.
- Während eine Verbindung zu einem BLUETOOTH-Gerät besteht, kann dieses Gerät von keinem anderen Gerät erkannt werden.
  - Trennen Sie die aktuelle Verbindung und lassen Sie dann vom anderen Gerät aus nach diesem Gerät suchen.
- Schalten Sie die BLUETOOTH-Signalausgabe ein, wenn das Pairing bereits erfolgt ist (Seite 9).

**Es kann keine Verbindung hergestellt werden.**

- Die Verbindungsherstellung kann nur von einem Gerät aus gesteuert werden (diesem Gerät oder dem BLUETOOTH-Gerät).
  - Stellen Sie von einem BLUETOOTH-Gerät aus eine Verbindung zu diesem Gerät her oder umgekehrt.

**Der Name des erkannten Geräts wird nicht angezeigt.**

- Je nach dem Status des anderen Geräts wird der Name möglicherweise nicht angezeigt.

**Es ist kein Rufzeichen zu hören.**

- Stellen Sie, wenn ein Anruf eingeht, die Lautstärke durch Drehen des Steuerreglers ein.
- Je nach dem verbundenen Gerät wird das Rufzeichen möglicherweise nicht richtig übertragen.
  - Setzen Sie [RINGTONE] auf [1] (Seite 20).
- Die Frontlautsprecher sind nicht an dieses Gerät angeschlossen.
  - Schließen Sie die Frontlautsprecher an dieses Gerät an. Das Rufzeichen wird nur über die Frontlautsprecher ausgegeben.

---

### **Die Stimme des Gesprächsteilnehmers ist nicht zu hören.**

- Die Frontlautsprecher sind nicht an dieses Gerät angeschlossen.
  - Schließen Sie die Frontlautsprecher an dieses Gerät an. Die Stimme des Gesprächsteilnehmers wird nur über die Frontlautsprecher ausgegeben.

---

### **Ihr Gesprächspartner teilt Ihnen mit, dass die Lautstärke zu hoch oder zu niedrig ist.**

- Verringern oder erhöhen Sie die Lautstärke, indem Sie die Mikrofonverstärkung einstellen (Seite 16).

---

### **Bei Telefongesprächen ist ein Echo oder Rauschen zu hören.**

- Verringern Sie die Lautstärke.
- Setzen Sie den EC/NC-Modus auf [EC/NC-1] oder [EC/NC-2] (Seite 16).
- Wenn Umgebungsgeräusche das Telefongespräch überlagern, versuchen Sie, diese Geräusche zu reduzieren.  
Beispiel: Wenn das Fenster geöffnet ist und Straßenlärm usw. hereindringt, schließen Sie das Fenster. Wenn eine Klimaanlage laut ist, drehen Sie diese herunter.

---

### **Es besteht keine Verbindung zum Telefon.**

- Während der BLUETOOTH-Audiowiedergabe lässt sich auch durch Drücken von CALL keine Verbindung zum Mobiltelefon herstellen.
  - Stellen Sie die Verbindung vom Mobiltelefon aus her.

---

### **Die Tonqualität beim Telefonieren ist nicht gut.**

- Die Tonqualität beim Telefonieren hängt von den Empfangsbedingungen des Mobiltelefons ab.
  - Fahren Sie bei schlechtem Empfang mit dem Auto an eine Stelle, an der der Empfang für das Mobiltelefon besser ist.

---

### **Die Lautstärke des verbundenen Audiogeräts ist zu niedrig (hoch).**

- Der Lautstärkepegel variiert je nach Audiogerät.
  - Stellen Sie am verbundenen Audiogerät oder an diesem Gerät die Lautstärke ein.

---

### **Der Ton setzt während der Wiedergabe mit einem BLUETOOTH-Audiogerät aus.**

- Verringern Sie den Abstand zwischen diesem Gerät und dem BLUETOOTH-Audiogerät.
- Wenn sich das BLUETOOTH-Audiogerät in einem Etui befindet, das die Signalübertragung stört, nehmen Sie das Audiogerät während des Betriebs aus dem Etui.
- In der Nähe werden einige BLUETOOTH- oder andere Geräte verwendet, die Funkwellen ausstrahlen.
  - Schalten Sie die anderen Geräte aus.
  - Erhöhen Sie den Abstand zu den anderen Geräten.
- Der Wiedergabeton setzt kurz aus, wenn die Verbindung zwischen diesem Gerät und dem Mobiltelefon hergestellt wird. Dies ist keine Fehlfunktion.

---

### **Das verbundene BLUETOOTH-Audiogerät lässt sich nicht steuern.**

- Überprüfen Sie, ob das verbundene BLUETOOTH-Audiogerät das Profil AVRCP unterstützt.

---

### **Einige Funktionen stehen nicht zur Verfügung.**

- Vergewissern Sie sich, dass das verbundene Gerät die betreffenden Funktionen unterstützt.

---

### **Ein Anruf wird unbeabsichtigt entgegengenommen.**

- Das verbundene Telefon ist so eingestellt, dass Anrufe automatisch entgegengenommen werden.

---

### **Das Pairing ist wegen einer Zeitlimitüberschreitung fehlgeschlagen.**

- Je nach dem verbundenen Gerät ist das Zeitlimit für das Pairing sehr kurz.
  - Versuchen Sie, das Pairing in der vorgegebenen Zeit abzuschließen.

---

### **Die BLUETOOTH-Funktion lässt sich nicht verwenden.**

- Schalten Sie das Gerät aus, indem Sie OFF mehr als 2 Sekunden lang drücken, und schalten Sie das Gerät dann wieder ein.

---

**Bei einem Anruf über die Freisprecheinrichtung wird über die Lautsprecher des Fahrzeugs kein Ton ausgegeben.**

→ Wenn der Ton über das Mobiltelefon ausgegeben wird, stellen Sie dieses so ein, dass der Ton über die Lautsprecher des Fahrzeugs ausgegeben wird.

---

**Siri Eyes Free ist nicht aktiviert.**

- Registrieren Sie ein iPhone, das Siri Eyes Free unterstützt, zur freihändigen Verwendung.
- Schalten Sie die Siri-Funktion am iPhone ein.
- Trennen Sie die BLUETOOTH-Verbindung zwischen dem iPhone und diesem Gerät und stellen Sie sie erneut wieder her.

---

**Fehleranzeigen/Meldungen**

**HUB NO SUPRT:** USB-Hubs werden nicht unterstützt.

---

**IPD STOP:** Die iPod-Wiedergabe ist am Ende angelangt.

→ Starten Sie am iPod/iPhone die Wiedergabe.

---

**NO AF:** Es gibt keine Alternativfrequenzen.

→ Drücken Sie SEEK +/-, solange der Programmienstname blinkt. Das Gerät beginnt dann mit der Suche nach einer Frequenz mit denselben PI-Daten (Programmkenung). [PI SEEK] wird angezeigt.

---

**NO TP:** Es gibt keine Verkehrsfunksender.

→ Das Gerät sucht weiter nach verfügbaren Verkehrsfunksendern (TP).

---

**OVERLOAD:** Das USB-Gerät ist überlastet.

- Trennen Sie das USB-Gerät von diesem Gerät und wählen Sie mit SRC eine andere Tonquelle aus.
- Am USB-Gerät liegt ein Fehler vor oder ein nicht unterstütztes Gerät ist angeschlossen.

---

**READ:** Informationen werden eingelesen.

→ Bitte warten Sie, bis das Einlesen abgeschlossen ist. Die Wiedergabe beginnt danach automatisch. Dieser Vorgang kann je nach Dateistruktur einige Zeit in Anspruch nehmen.

---

**USB ERROR:** Die Wiedergabe mit dem USB-Gerät ist nicht möglich.

→ Schließen Sie das USB-Gerät erneut an.

---

**USB NO DEV:** Es ist kein USB-Gerät angeschlossen bzw. es wird nicht erkannt.

→ Vergewissern Sie sich, dass das USB-Gerät bzw. das USB-Kabel fest angeschlossen ist.

---

**USB NO MUSIC:** Es gibt keine abspielbare Datei.

→ Schließen Sie ein USB-Gerät an, auf dem sich abspielbare Dateien befinden (Seite 22).

---

**USB NO SUPRT:** Das USB-Gerät wird nicht unterstützt.

→ Einzelheiten zur Kompatibilität Ihres USB-Geräts finden Sie auf der Support-Website, die auf der hinteren Umschlagseite angegeben ist.

---

**BLUETOOTH-Funktion:**

---

**ERROR:** Die ausgewählte Funktion konnte nicht ausgeführt werden.

→ Warten Sie eine Weile und versuchen Sie es dann erneut.

---

**NO DEV:** Es ist kein BLUETOOTH-Gerät angeschlossen bzw. es wird nicht erkannt.

→ Vergewissern Sie sich, dass das BLUETOOTH-Gerät richtig angeschlossen ist oder dass eine BLUETOOTH-Verbindung mit dem BLUETOOTH-Gerät besteht.

---

**P EMPTY:** Es sind keine Telefonnummern gespeichert.

---

**UNKNOWN:** Ein Name oder eine Telefonnummer kann nicht angezeigt werden.

---

**WITHHELD:** Der Anrufer hat die Telefonnummernanzeige unterdrückt.

Wenn sich das Problem mit diesen Abhilfemaßnahmen nicht beheben lässt, wenden Sie sich an einen Sony-Händler.

### Vorsichtsmaßnahmen

- Schließen Sie alle Masseleitungen an einen gemeinsamen Massepunkt an.
- Achten Sie darauf, dass die Leitungen nicht unter einer Schraube oder zwischen beweglichen Teilen, wie z. B. in einer Sitzschiene, eingeklemmt werden.
- Schalten Sie, bevor Sie irgendwelche Anschlüsse vornehmen, die Zündung des Fahrzeugs aus, um Kurzschlüsse zu vermeiden.
- Schließen Sie die Stromversorgungsleitung ④ an dieses Gerät und die Lautsprecher an, bevor Sie es an den Hilfsstromanschluss anschließen.
- Aus Sicherheitsgründen müssen alle losen, nicht angeschlossenen Leitungen mit Isolierband abgeklebt werden.

### Sicherheitsmaßnahmen

- Wählen Sie den Einbauort sorgfältig so aus, dass das Gerät beim Fahren nicht hinderlich ist.
- Installieren Sie das Gerät nicht an einer Stelle, an der es Staub, Schmutz, übermäßigen Erschütterungen oder hohen Temperaturen ausgesetzt ist, wie z. B. in direktem Sonnenlicht oder in der Nähe der Heizung.
- Verwenden Sie ausschließlich die mitgelieferten Montageteile. Nur mit diesen Teilen lässt sich das Gerät sicher montieren.

#### Hinweis zur Stromversorgungsleitung (gelb)

Wenn Sie dieses Gerät zusammen mit anderen Stereokomponenten anschließen, muss der Autostromkreis, an den die Geräte angeschlossen sind, einen höheren Ampere-Wert aufweisen als die Summe der Ampere-Werte der Sicherungen an den einzelnen Komponenten.

#### Einstellen des Montagewinkels

Achten Sie darauf, dass der Montagewinkel geringer ist als 45°.

## Teileliste für die Installation

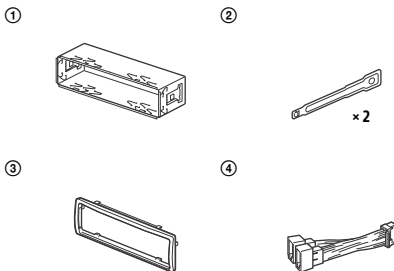

- In dieser Teileliste ist nicht der gesamte Inhalt der Packung aufgeführt.
- Die Halterung ① und die Schutzumrandung ③ werden vor der Auslieferung am Gerät angebracht. Vor dem Montieren des Geräts entfernen Sie mit den Löseschlüsseln ② die Halterung ① vom Gerät. Erläuterungen dazu finden Sie unter „Abnehmen der Schutzumrandung und der Halterung“ (Seite 31).
- Bewahren Sie die Löseschlüssel ② zur späteren Verwendung auf. Sie benötigen sie auch, wenn Sie das Gerät aus dem Fahrzeug ausbauen wollen.

# Anschlüsse

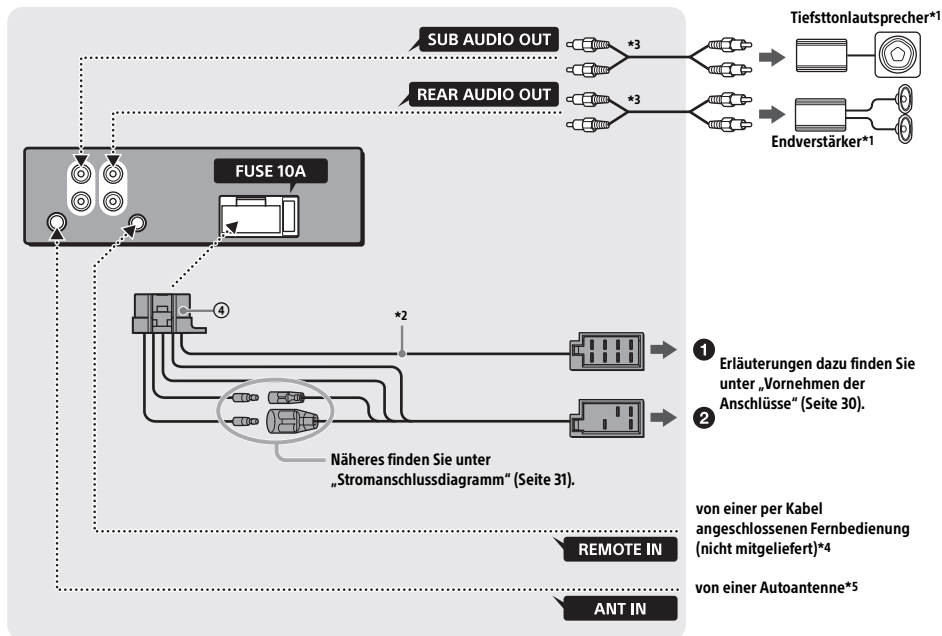

\*1 Nicht mitgeliefert

\*2 Lautsprecherimpedanz:  $4 - 8 \Omega \times 4$

\*3 Cinchkabel (nicht mitgeliefert)

\*4 Verwenden Sie je nach Fahrzeugtyp einen Adapter für eine per Kabel angeschlossene Fernbedienung (nicht mitgeliefert).

\*5 Verwenden Sie je nach Fahrzeugtyp einen Adapter (nicht mitgeliefert), wenn der Antennenanschluss nicht passt.

## Vornehmen der Anschlüsse

Wenn Sie eine Motorantenne ohne Relaiskästchen verwenden und dieses Gerät mit der mitgelieferten Stromversorgungsleitung ④ anschließen, kann die Antenne beschädigt werden.

### ① An den Lautsprecheranschluss des Fahrzeugs

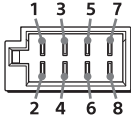

1	Hecklautsprecher (rechts)	⊕	Violett
2		⊖	Violett-schwarz gestreift
3	Frontlautsprecher (rechts)	⊕	Grau
4		⊖	Grau-schwarz gestreift
5	Frontlautsprecher (links)	⊕	Weiß
6		⊖	Weiß-schwarz gestreift
7	Hecklautsprecher (links)	⊕	Grün
8		⊖	Grün-schwarz gestreift

### ② An den Stromanschluss des Fahrzeugs

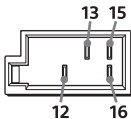

12	Kontinuierliche Stromversorgung	Gelb
13	Steuerung für Motorantenne/ Endverstärker (REM OUT)	Blauweiß gestreift
15	Geschaltete Stromversorgung	Rot
16	Masse	Schwarz

## Einfaches Anschließen eines Tiefsttonlautsprechers

Sie können einen Tiefsttonlautsprecher ohne Endverstärker installieren, indem Sie ihn einfach an das Hecklautsprecherkabel anschließen.

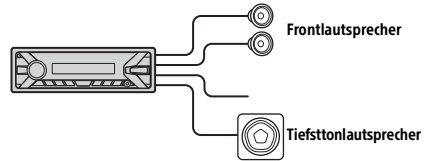

### Hinweise

- Die Hecklautsprecherkabel müssen vorbereitet werden.
- Verwenden Sie einen Tiefsttonlautsprecher mit einer Impedanz zwischen 4 und 8 Ohm und mit ausreichender Belastbarkeit, um Schäden zu vermeiden.

## Anschluss für Stromversorgung des Speichers

Wenn die gelbe Stromversorgungsleitung angeschlossen ist, wird der Speicher stets (auch bei ausgeschalteter Zündung) mit Strom versorgt.

## Lautsprecheranschluss

- Schalten Sie das Gerät vor dem Anschließen der Lautsprecher aus.
- Verwenden Sie Lautsprecher mit einer Impedanz zwischen 4 und 8 Ohm und mit ausreichender Belastbarkeit, um Schäden zu vermeiden.

## Stromanschlussdiagramm

Stellen Sie die Position des Hilfsstromanschlusses bei Ihrem Fahrzeug fest und nehmen Sie die Anschlüsse entsprechend dem Fahrzeug richtig vor.

### Hilfsstromanschluss

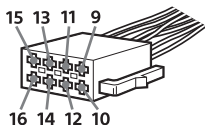

### Normaler Anschluss

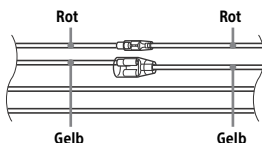

12	Kontinuierliche Stromversorgung	Gelb
15	Geschaltete Stromversorgung	Rot

### Wenn die Position der roten und gelben Leitung vertauscht ist

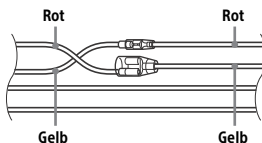

12	Geschaltete Stromversorgung	Gelb
15	Kontinuierliche Stromversorgung	Rot

## Bei einem Fahrzeug mit Zündschloss ohne Zubehörposition ACC oder I

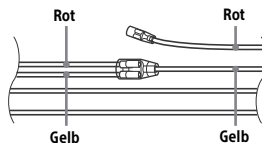

Stellen Sie die Anschlüsse her, schließen Sie die geschalteten Stromversorgungsleitungen richtig an und verbinden Sie dann das Gerät mit der Stromversorgung des Fahrzeugs. Sollten beim Anschließen des Geräts Probleme auftreten oder sollten Sie Fragen haben, auf die in dieser Anleitung nicht eingegangen wird, wenden Sie sich bitte an den Fahrzeughändler.

## Installation

### Abnehmen der Schutzumrandung und der Halterung

Nehmen Sie vor dem Installieren des Geräts die Schutzumrandung ③ und die Halterung ① vom Gerät ab.

- 1 Fassen Sie die Schutzumrandung ③ mit den Fingern an den Seitenkanten und ziehen Sie sie heraus.

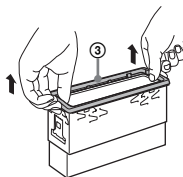

- 2 Führen Sie die beiden Löseschlüssel ② ein, bis sie mit einem Klicken einrasten. Ziehen Sie die Halterung ① nach unten und das Gerät zum Herausziehen nach oben.

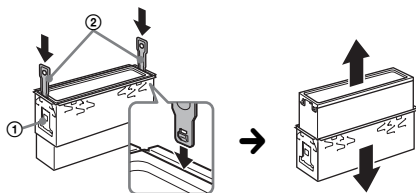

Der Haken muss nach innen weisen.

## Montieren des Geräts im Armaturenbrett

Vergewissern Sie sich vor der Montage, dass die Verriegelungen an beiden Seiten der Halterung ① um 2 mm nach innen gebogen sind.

- 1 Platzieren Sie die Halterung ① im Armaturenbrett und biegen Sie dann die Klammern nach außen, um einen sicheren Halt zu gewährleisten.

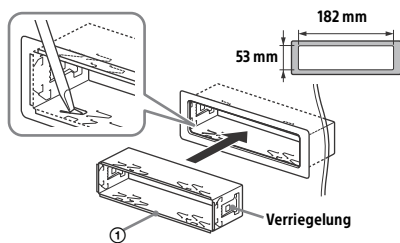

- 2 Montieren Sie das Gerät an der Halterung ① und bringen Sie dann die Schutzumrandung ③ an.

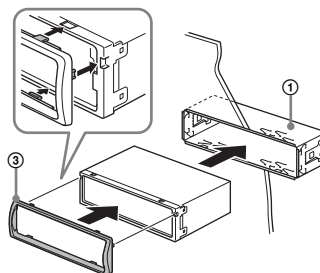

### Hinweise

- Wenn die Verriegelungen gerade oder nach außen gebogen sind, ist das Gerät nicht sicher installiert und kann herausrutschen.
- Achten Sie darauf, dass die 4 Verriegelungen an der Schutzumrandung ③ fest in den Kerben am Gerät sitzen.

## Abnehmen und Anbringen der Frontplatte

Erläuterungen dazu finden Sie unter „Abnehmen der Frontplatte“ (Seite 6).

## Austauschen der Sicherung

Wenn Sie eine Sicherung austauschen, achten Sie darauf, eine Ersatzsicherung mit dem gleichen Ampere-Wert wie die Originalsicherung zu verwenden. Dieser ist auf der Originalsicherung angegeben.

Wenn die Sicherung durchbrennt, überprüfen Sie den Stromanschluss und tauschen die Sicherung aus. Brennt die neue Sicherung ebenfalls durch, kann eine interne Fehlfunktion vorliegen. Wenden Sie sich in einem solchen Fall an Ihren Sony-Händler.

### Sicherung (10 A)

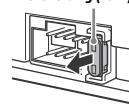



Pour votre sécurité, veuillez installer cet appareil dans le tableau de bord de la voiture en tenant compte du fait que l'arrière de l'appareil chauffe en cours d'utilisation.

Pour de plus amples détails, reportez-vous à la section « Raccordement/Installation » (page 28).

Fabriqué en Thaïlande

La plaque signalétique reprenant la tension d'alimentation, etc. se trouve sur le dessous du châssis.



Le soussigné, Sony Corporation, déclare que cet équipement est conforme à la Directive 2014/53/UE.

Le texte complet de la déclaration UE de conformité est disponible à l'adresse internet suivante : <http://www.compliance.sony.de/>

**Avis à l'attention des clients : les informations suivantes s'appliquent uniquement aux appareils vendus dans des pays qui appliquent les directives de l'Union Européenne**

Fabricant : Sony Corporation, 1-7-1 Konan Minato-ku Tokyo, 108-0075 Japon

Pour toute question relative à la conformité des produits dans l'UE : Sony Belgium, bijkantoor van Sony Europe Limited, Da Vincilaan 7-D1, 1935 Zaventem, Belgique



**Elimination des piles et accumulateurs et des Equipements Electriques et Electroniques usagés (Applicable dans les pays de l'Union**

**Européenne et aux autres pays européens disposant de systèmes de collecte sélective)**

Ce symbole apposé sur le produit, la pile ou l'accumulateur ou sur l'emballage, indique que le produit et les piles et accumulateurs fournis avec ce produit ne doivent pas être traités comme de simples déchets ménagers.

Sur certains types de piles, ce symbole apparaît parfois combiné avec un symbole chimique. Les symboles pour le mercure (Hg) ou le plomb (Pb) sont rajoutés lorsque ces piles contiennent plus de 0,0005% de mercure ou 0,004% de plomb.

En vous assurant que les produits, piles et accumulateurs sont mis au rebut de façon appropriée, vous participez activement à la prévention des conséquences négatives que leur mauvais traitement pourrait provoquer sur l'environnement et sur la santé humaine. Le recyclage des matériaux contribue par ailleurs à la préservation des ressources naturelles.

Pour les produits qui pour des raisons de sécurité, de performance ou d'intégrité de données nécessitent une connexion permanente à une pile ou à un accumulateur, il conviendra de vous rapprocher d'un Service Technique qualifié pour effectuer son remplacement.

En rapportant votre appareil électrique, les piles et accumulateurs en fin de vie à un point de collecte approprié vous vous assurez que le produit, la pile ou l'accumulateur incorporé sera traité correctement.

Pour tous les autres cas de figure et afin d'enlever les piles ou accumulateurs en toute sécurité de votre appareil, reportez-vous au manuel d'utilisation.

Rapportez les piles et accumulateurs, et les équipements électriques et électroniques usagés au point de collecte approprié pour le recyclage. Pour toute information complémentaire au sujet du recyclage de ce produit ou des piles et accumulateurs, vous pouvez contacter votre municipalité, votre déchetterie locale ou le point de vente où vous avez acheté ce produit.

**Avertissement au cas où le contact de votre voiture ne dispose pas d'une position ACC**

Veillez à activer la fonction AUTO OFF (page 18). L'appareil s'éteint alors complètement et automatiquement à l'issue d'un délai défini une fois l'appareil mis hors tension, afin d'éviter que la batterie ne se décharge. Si vous n'activez pas la fonction AUTO OFF, appuyez sur la touche OFF et maintenez-la enfoncée jusqu'à ce que l'affichage disparaisse chaque fois que vous coupez le contact.

## Avis d'exclusion de responsabilité relatif aux services proposés par des tiers

Les services proposés par des tiers peuvent être modifiés, suspendus ou clôturés sans avis préalable. Sony n'assume aucune responsabilité dans ce genre de situation.

## Notification importante

### Attention

SONY NE PEUT EN AUCUN CAS ETRE TENU RESPONSABLE DE TOUT DOMMAGE DIRECT OU INDIRECT OU DE TOUT AUTRE DOMMAGE, Y COMPRIS, SANS LIMITATION, TOUTE PERTE DE REVENU, DE DONNEES, D'UTILISATION DU PRODUIT OU DE TOUT EQUIPEMENT ASSOCIE, DU TEMPS D'ARRET LIE A OU DECOULANT DE L'UTILISATION DE CE PRODUIT, MATERIEL ET/OU LOGICIEL.

Cher client, ce produit comprend un émetteur radio. Conformément au Règlement n°10 de de l'UNECE, un constructeur de véhicule peut imposer des exigences spécifiques pour l'installation des émetteurs radio dans les véhicules. Consultez le mode d'emploi de votre véhicule, contactez le fabricant de votre véhicule ou votre revendeur avant d'installer ce produit dans votre véhicule.

### Appels d'urgence

Cet appareil mains libres BLUETOOTH et l'appareil électronique connecté au système mains libres fonctionnent grâce à des signaux radio, des réseaux mobiles et terrestres, ainsi que grâce à des fonctions programmées par l'utilisateur, qui ne peuvent garantir la connexion dans toutes les conditions.

Par conséquent, ne vous reposez pas uniquement sur les périphériques électroniques pour vos communications importantes (telles que les urgences médicales).

## Communication BLUETOOTH

- Les émissions d'hyperfréquences d'un périphérique BLUETOOTH peuvent perturber le fonctionnement des appareils médicaux électroniques. Mettez cet appareil ainsi que les autres périphériques BLUETOOTH situés dans les endroits suivants hors tension afin d'éviter tout accident.
  - Endroits où du gaz inflammable est présent, dans un hôpital, un train, un avion ou une station service
  - A proximité de portes automatiques ou d'alarmes incendie
- Cet appareil prend en charge les capacités de sécurité conformes à la norme BLUETOOTH pour offrir une connexion sécurisée lors de l'utilisation de la technologie sans fil BLUETOOTH ; cependant, la sécurité peut être insuffisante selon le réglage. Soyez prudent lorsque vous communiquez au moyen de la technologie sans fil BLUETOOTH.
- Nous ne pouvons être tenus responsables de la fuite d'informations lors d'une communication BLUETOOTH.

Si vous avez des questions ou des problèmes concernant cet appareil qui ne sont pas abordés dans ce mode d'emploi, contactez votre revendeur Sony.

---

## Table des matières

Emplacement des commandes .....	5
---------------------------------	---

---

### Préparation

Retrait de la façade .....	6
Réglage de l'horloge .....	7
Préparation d'un périphérique BLUETOOTH .....	7
Raccordement d'un périphérique USB .....	10
Connexion d'un autre appareil audio portable .....	10

---

### Utilisation de la radio

Utilisation de la radio .....	11
Utilisation du système RDS (Système de radiocommunication de données) .....	11

---

### Lecture

Lecture d'un périphérique USB .....	13
Lecture d'un périphérique BLUETOOTH .....	13
Recherche et lecture de plages .....	14

---

### Appels en mains libres (via BLUETOOTH uniquement)

Réception d'un appel .....	15
Emission d'un appel .....	15
Opérations réalisables pendant un appel .....	16

---

### Fonctions utiles

Utilisation de Siri Eyes Free .....	17
-------------------------------------	----

---

### Réglages

Désactivation du mode DEMO .....	18
Réglages de base .....	18
Configuration générale (GENERAL) .....	18
Configuration du son (SOUND) .....	19
Configuration de l'affichage (DISPLAY) .....	19
Configuration BLUETOOTH (BT) .....	20

---

### Informations complémentaires

Précautions .....	20
Entretien .....	21
Spécifications .....	21
Dépannage .....	23

---

### Raccordement/Installation

Attention .....	28
Liste des pièces pour installation .....	28
Connexion .....	29
Installation .....	31

# Emplacement des commandes

## Appareil principal

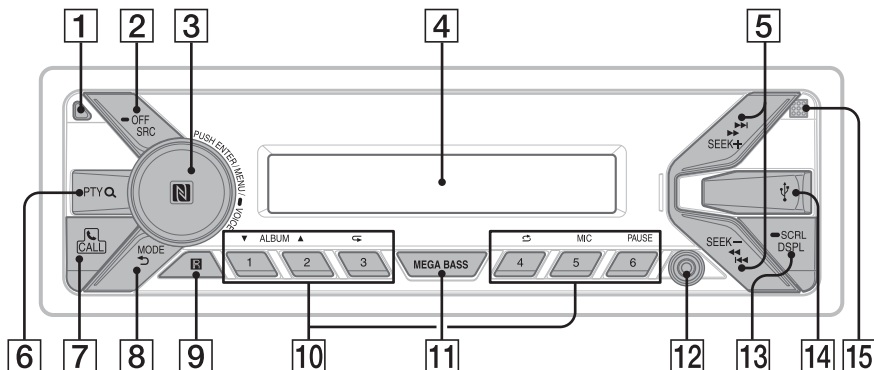

### 1 Touche de déverrouillage de la façade

### 2 SRC (Source)

Permet de mettre l'appareil sous tension.  
Permet aussi de changer de source.

#### — OFF

Appuyez sur la touche et maintenez-la enfoncée pendant 1 seconde pour désactiver la source et afficher l'horloge.

Appuyez sur la touche et maintenez-la enfoncée pendant plus de 2 secondes pour mettre l'appareil hors tension et pour faire disparaître l'affichage.

### 3 Molette de réglage

Tournez cette commande pour régler le niveau du volume.

#### PUSH ENTER

Permet d'accéder à l'élément sélectionné.

#### MENU\*

Permet d'ouvrir le menu de configuration.

#### — VOICE (page 16, 17)

Appuyez sur la touche et maintenez-la enfoncée pendant plus de 2 secondes pour activer la numérotation vocale ou la fonction Siri (iPhone uniquement).

### Repère en forme de lettre N

Touchez la molette de réglage avec un smartphone Android™ pour établir une connexion Bluetooth®.

\* Non disponible lorsque le téléphone BT est sélectionné.

### 4 Fenêtre d'affichage

### 5 SEEK +/-

Permettent de régler des stations automatiquement. Appuyez sur la touche et maintenez-la enfoncée pour rechercher une station manuellement.

◀◀/▶▶ (Précédent/Suivant)

◀◀/▶▶ (Recul rapide/Avance rapide)

### 6 PTY (Type d'émission)

Permet de sélectionner PTY en RDS.

#### Q (Rechercher) (page 14)

Permet d'accéder au mode de recherche pendant la lecture.

## 7 **CALL**

Permet d'accéder au menu d'appel. Permet de recevoir/terminer un appel.

Appuyez sur la touche et maintenez-la enfoncée pendant plus de 2 secondes pour permettre le signal BLUETOOTH.

## 8 **MODE (page 11, 13, 16)**

### ➔ (Retour)

Permet de revenir à l'affichage précédent.

## 9 **Récepteur de la télécommande**

## 10 **Touches numériques (1 à 6)**

Permettent de recevoir les stations radio mémorisées. Appuyez sur une touche et maintenez-la enfoncée pour mémoriser une station.

Permettent aussi d'appeler un numéro de téléphone mémorisé. Appuyez sur une touche et maintenez-la enfoncée pour mémoriser un numéro de téléphone.

### ALBUM ▼/▲

Permettent de sauter un album pour le périphérique audio. Appuyez sur la touche et maintenez-la enfoncée pour sauter des albums en continu.

### ↺ (Répéter)

### ↻ (Aléatoire)

### MIC (page 16)

### PAUSE

## 11 **MEGA BASS**

Permet de renforcer les graves en synchronisation avec le niveau de volume. Appuyez pour modifier le réglage de MEGA BASS : [1], [2], [OFF].

## 12 **Prise d'entrée AUX**

## 13 **DSPL (Affichage)**

Appuyez pour changer les rubriques d'affichage.

### ➡ SCRL (Défilement)

Appuyez sur la touche et maintenez-la enfoncée pour faire défiler un élément d'affichage.

## 14 **Port USB**

## 15 **Micro (Intérieur)**

Pour garantir le bon fonctionnement de la fonction mains libres, ne couvrez pas le micro avec de l'adhésif, etc.

## Préparation

### Retrait de la façade

Vous pouvez retirer la façade de cet appareil pour le protéger du vol.

- 1 Appuyez sur la touche OFF ① et maintenez-la enfoncée jusqu'à ce que l'appareil se mette hors tension, appuyez sur la touche de déverrouillage de la façade ②, puis tirez la façade vers vous pour la retirer.

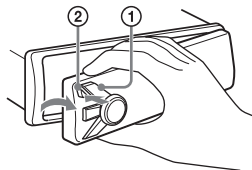

### Alarme d'avertissement

Si vous mettez la clé de contact en position OFF sans retirer la façade, l'alarme d'avertissement retentit pendant quelques secondes. L'alarme retentit uniquement lorsque l'amplificateur intégré est utilisé.

### Numéros de série

Vérifiez que les numéros de série au bas de l'appareil et à l'arrière de la façade correspondent. Sinon, vous ne pouvez pas procéder au pairage BLUETOOTH et à la connexion/déconnexion par NFC.

### Installation de la façade

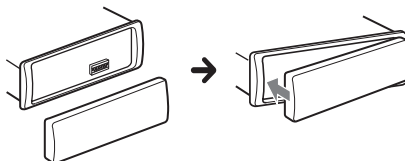

## Réglage de l'horloge

- 1 Appuyez sur la touche MENU, tournez la molette de réglage pour sélectionner [SET GENERAL], puis appuyez dessus.
- 2 Tournez la molette de réglage pour sélectionner [SET CLOCK-ADJ], puis appuyez dessus.  
L'indication des heures clignote.
- 3 Tournez la molette de réglage pour régler l'heure et les minutes.  
Appuyez sur SEEK +/- pour déplacer l'indication numérique.
- 4 Une fois les minutes réglées, appuyez sur MENU.  
La configuration est terminée et l'horloge démarre.

### Pour afficher l'horloge

Appuyez sur DSPL.

## Préparation d'un périphérique BLUETOOTH

Vous pouvez profiter de la musique ou passer des appels en mains libres en fonction de l'appareil compatible BLUETOOTH. Il peut s'agir d'un smartphone, d'un téléphone mobile ou d'un appareil audio (ci-après appelé « périphérique BLUETOOTH », sauf indication contraire). Pour de plus amples détails sur la connexion, reportez-vous au mode d'emploi fourni avec le périphérique. Avant de raccorder le périphérique, diminuez le volume de cet appareil pour éviter qu'il soit trop élevé.

## Connexion à un smartphone par simple contact (NFC)

En touchant la molette de réglage de l'appareil avec un smartphone compatible NFC\*, l'appareil est païré et connecté automatiquement au smartphone.

\* NFC (Near Field Communication) est une technologie qui permet la communication sans fil à courte distance entre plusieurs appareils, comme des téléphones mobiles et des étiquettes IC. Grâce à la fonction NFC, la communication des données peut être établie facilement en touchant simplement le symbole correspondant ou l'emplacement désigné sur les appareils compatibles NFC.

Pour un smartphone doté du système d'exploitation Android 4.0 ou d'une version antérieure, le téléchargement de l'application « NFC Easy Connect » disponible sur Google Play™ est obligatoire. Il est possible que l'application ne puisse pas être téléchargée dans certains pays ou certaines régions.

### 1 Activez la fonction NFC sur le smartphone.

Pour de plus amples détails, reportez-vous au mode d'emploi fourni avec le smartphone.

### 2 Touchez la zone du repère en forme de lettre N de l'appareil avec la zone du repère en forme de lettre N du smartphone.

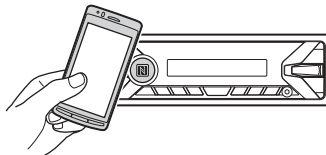

Assurez-vous que  s'allume sur l'affichage de l'appareil.

### Déconnexion par simple contact

Touchez à nouveau la zone du repère en forme de lettre N de l'appareil avec la zone du repère en forme de lettre N du smartphone.

### Remarques

- Lors de la connexion, manipulez le smartphone avec soin pour éviter les rayures.
- La connexion par simple contact n'est pas possible lorsque l'appareil est déjà connecté à un autre appareil compatible NFC. Dans ce cas, déconnectez l'autre appareil et établissez à nouveau la connexion avec le smartphone.

## Pairage et connexion d'un périphérique BLUETOOTH

Lorsque vous connectez l'appareil à un périphérique BLUETOOTH pour la première fois, il est nécessaire qu'ils se reconnaissent mutuellement. C'est ce que l'on appelle le « pairage ». Le pairage permet à l'appareil et à d'autres périphériques de se reconnaître mutuellement.



- 1** Placez le périphérique BLUETOOTH à moins de 1 m de cet appareil.
- 2** Appuyez sur la touche CALL, tournez la molette de réglage pour sélectionner [SET PAIRING], puis appuyez dessus.  
🔦 clignote lorsque l'appareil est en mode de veille de pairage.
- 3** Procédez au pairage sur le périphérique BLUETOOTH afin qu'il détecte cet appareil.
- 4** Sélectionnez [DSX-XXXX] (nom de votre modèle) sur l'affichage du périphérique BLUETOOTH.

Si le nom de votre modèle n'apparaît pas, recommencez la procédure à partir de l'étape 2.

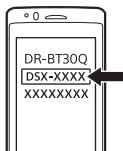

- 5** Si la saisie d'une clé d'authentification\* est requise sur le périphérique BLUETOOTH, saisissez [0000].

\* Selon le périphérique, la clé d'authentification peut être appelée « code d'authentification », « code PIN », « mot de passe », etc.

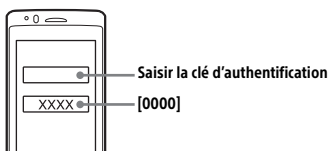

Une fois le pairage effectué, 🔦 reste allumé.

- 6** Sélectionnez cet appareil sur le périphérique BLUETOOTH pour établir la connexion BLUETOOTH.

📶 ou 📶 s'allume une fois la connexion établie.

### Remarque

Lorsqu'il se connecte à un périphérique BLUETOOTH, cet appareil ne peut pas être détecté par un autre périphérique. Pour permettre la détection, passez en mode de pairage et recherchez l'appareil à partir de l'autre périphérique.

### Pour commencer la lecture

Pour de plus amples détails, reportez-vous à la section « Lecture d'un périphérique BLUETOOTH » (page 13).

### Annulation du pairage

Lorsque cet appareil est païré à un périphérique BLUETOOTH, exécutez l'étape 2 pour annuler le mode de pairage.

## Connexion à un périphérique BLUETOOTH pairé

Pour utiliser le périphérique une fois le pairage effectué, établissez la connexion à cet appareil. Certains périphériques pairés se connectent automatiquement.



- 1 Appuyez sur la touche CALL, tournez la molette de réglage pour sélectionner [SET BT SIGNL], puis appuyez dessus. Vérifiez que s'allume.
- 2 Activez la fonction BLUETOOTH sur le périphérique BLUETOOTH.
- 3 Réglez le périphérique BLUETOOTH afin qu'il se connecte à cet appareil. ou s'allume.

Icônes affichées :

	S'allume lorsqu'il est possible d'appeler en mains libres en activant le profil HFP (Handsfree Profile).
	S'allume lorsque l'appareil est lisible en activant le profil A2DP (Advanced Audio Distribution Profile).

## Connexion au dernier périphérique connecté depuis cet appareil

Activez la fonction BLUETOOTH sur le périphérique BLUETOOTH.

Appuyez sur SRC pour sélectionner [BT PHONE] ou [BT AUDIO].

Appuyez sur ENTER pour connecter l'appareil au téléphone mobile ou sur PAUSE pour le connecter au périphérique audio.

### Remarque

En cours de transmission audio BLUETOOTH en continu, vous ne pouvez pas vous connecter au téléphone mobile depuis cet appareil. Connectez-vous plutôt à cet appareil à partir du téléphone mobile.

### Conseil

Avec le signal BLUETOOTH activé : si la clé de contact est réglée en position de marche, cet appareil se reconnecte automatiquement au dernier téléphone mobile connecté.

## Connexion à un iPhone/iPod (pairage automatique par BLUETOOTH)

Lorsqu'un iPhone/iPod doté d'iOS5 ou d'une version plus récente est connecté au port USB, l'appareil est pairé et connecté automatiquement à l'iPhone/iPod.

Pour activer le pairage automatique par BLUETOOTH, allez dans [BT] et assurez-vous que [AUTOPAIR] est réglé sur [ON] (page 20).

- 1 Activez la fonction BLUETOOTH sur l'iPhone/iPod.
- 2 Connectez un iPhone/iPod au port USB.

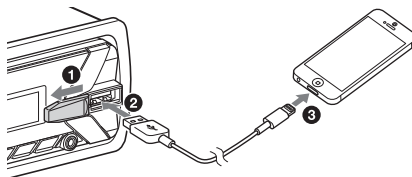

Assurez-vous que s'allume sur l'affichage de l'appareil.

### Remarques

- Le pairage automatique par BLUETOOTH n'est pas possible lorsque l'appareil est déjà connecté à un autre périphérique BLUETOOTH. Dans ce cas, déconnectez l'autre périphérique et établissez à nouveau la connexion avec l'iPhone/iPod.
- Si le pairage automatique par BLUETOOTH n'est pas établi, reportez-vous à la section « Préparation d'un périphérique BLUETOOTH » pour de plus amples détails (page 7).

---

## Raccordement d'un périphérique USB

- 1 Baissez le volume sur l'appareil.
- 2 Raccordez le périphérique USB à l'appareil.

Pour connecter un iPod/iPhone, utilisez le câble de raccordement USB pour iPod (non fourni).

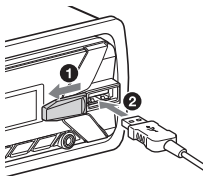

**Adaptation du niveau de volume du périphérique connecté aux autres sources**  
Démarrez la lecture sur l'appareil audio portable à un niveau de volume modéré et réglez l'appareil sur votre volume d'écoute habituel.  
Appuyez sur MENU, puis sélectionnez [SET SOUND]  
→ [SET AUX VOL] (page 19).

---

## Connexion d'un autre appareil audio portable

- 1 Mettez l'appareil audio portable hors tension.
- 2 Baissez le volume sur l'appareil.
- 3 Raccordez l'appareil audio portable à la prise d'entrée AUX (mini-prise stéréo) de l'appareil à l'aide d'un cordon de raccordement (non fourni)\*.

\* Veillez à utiliser une fiche de type droit.

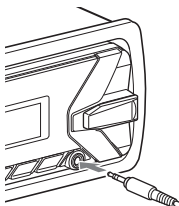

- 4 Appuyez sur SRC pour sélectionner [AUX].

## Utilisation de la radio

### Utilisation de la radio

Pour écouter la radio, appuyez sur SRC afin de sélectionner [TUNER].

### Mémorisation automatique (BTM)

- 1 Appuyez sur la touche MODE pour changer de bande (FM1, FM2, FM3, MW (PO) ou LW (GO)).
- 2 Appuyez sur la touche MENU, tournez la molette de réglage pour sélectionner [SET GENERAL], puis appuyez dessus.
- 3 Tournez la molette de réglage pour sélectionner [SET BTM], puis appuyez dessus.

L'appareil mémorise les stations sur les touches numériques dans l'ordre des fréquences.

### Syntonisation

- 1 Appuyez sur la touche MODE pour changer de bande (FM1, FM2, FM3, MW (PO) ou LW (GO)).
- 2 Procédez à la syntonisation.

Pour effectuer la syntonisation manuellement Appuyez sur la touche SEEK +/- et maintenez-la enfoncée pour localiser la fréquence approximativement, puis appuyez plusieurs fois sur la touche SEEK +/- pour régler la fréquence souhaitée avec précision.

Pour effectuer la syntonisation automatique Appuyez sur SEEK +/-.  
Le balayage s'interrompt lorsque l'appareil capte une station.

### Mémorisation manuelle

- 1 Lorsque vous recevez la station que vous souhaitez mémoriser, appuyez sur une touche numérique (1 à 6) et maintenez-la enfoncée jusqu'à ce que [MEM] apparaisse.

### Réception des stations mémorisées

- 1 Sélectionnez la bande, puis appuyez sur une touche numérique (1 à 6).

### Utilisation du système RDS (Système de radiocommunication de données)

#### Réglage des fonctions AF (Fréquences alternatives) et TA (Messages de radioguidage)

AF règle en permanence la station sur le signal le plus fort du réseau et TA propose les messages et les programmes de radioguidage (TP) disponibles.

- 1 Appuyez sur MENU, tournez la molette de réglage pour sélectionner [SET GENERAL], puis appuyez dessus.
- 2 Tournez la molette de réglage pour sélectionner [SET AF/TA], puis appuyez dessus.
- 3 Tournez la molette de réglage pour sélectionner [SET AF-ON], [SET TA-ON], [SET AF/TA-ON] ou [SET AF/TA-OFF], puis appuyez dessus.

## Mémorisation des stations RDS avec les réglages AF et TA

Vous pouvez présélectionner les stations RDS avec un réglage AF/TA. Réglez AF/TA, puis mémorisez la station à l'aide de la fonction BTM ou manuellement. Si vous effectuez une présélection manuelle, vous pouvez présélectionner aussi des stations non-RDS.

## Réception de messages d'urgence

Lorsque la fonction AF ou TA est activée, les messages d'urgence interrompent automatiquement la source sélectionnée en cours de diffusion.

## Réglage du niveau de volume pendant la diffusion d'un message de radioguidage

Le niveau sera enregistré dans la mémoire pour les messages de radioguidage suivants, indépendamment du niveau de volume normal.

## Écoute continue d'une émission régionale (REGIONAL)

Lorsque les fonctions AF et REGIONAL sont activées, vous ne basculez pas sur une autre station régionale ayant une fréquence plus puissante. Si vous quittez la zone de réception de cette émission régionale, réglez [SET REG-OFF] dans [SET GENERAL] en cours de réception FM (page 18). Cette fonction est inopérante au Royaume-Uni et dans certaines autres régions.

## Fonction de liaison locale (Royaume-Uni uniquement)

Cette fonction vous permet de sélectionner d'autres stations locales de la région, même si elles ne sont pas associées à vos touches numériques. En cours de réception FM, appuyez sur une touche numérique (1 à 6) sur laquelle une station locale est mémorisée. Dans les 5 secondes qui suivent, appuyez de nouveau sur la touche numérique de la station locale. Répétez cette procédure jusqu'à ce que vous captiez la station locale souhaitée.

## Sélection de types d'émission (PTY)

- 1 En cours de réception FM, appuyez sur PTY.
- 2 Tournez la molette de réglage jusqu'à ce que le type d'émission souhaité apparaisse, puis appuyez dessus. L'appareil commence à rechercher une station diffusant le type d'émission sélectionné.

## Types d'émissions

**NEWS** (Nouvelles), **AFFAIRS** (Dossiers d'actualité), **INFO** (Informations), **SPORT** (Sports), **EDUCATE** (Education), **DRAMA** (Théâtre), **CULTURE** (Culture), **SCIENCE** (Science), **VARIED** (Divers), **POP M** (Musique pop), **ROCK M** (Musique rock), **EASY M** (Musique légère), **LIGHT M** (Musique classique légère), **CLASSICS** (Musique classique), **OTHER M** (Autres styles de musique), **WEATHER** (Météo), **FINANCE** (Finance), **CHILDREN** (Émissions pour les enfants), **SOCIAL A** (Affaires sociales), **RELIGION** (Religion), **PHONE IN** (Émissions ligne ouverte), **TRAVEL** (Voyage), **LEISURE** (Loisirs), **JAZZ** (Jazz), **COUNTRY** (Musique country), **NATION M** (Musique nationale), **OLDIES** (Musique d'autrefois), **FOLK M** (Musique folk), **DOCUMENT** (Documentaires)

## Réglage de l'heure (CT)

Les données CT accompagnant la transmission RDS assurent le réglage de l'horloge.

- 1 Réglez [SET CT-ON] dans [SET GENERAL] (page 18).

## Lecture

### Lecture d'un périphérique USB

Dans ce mode d'emploi, « iPod » est utilisé comme terme générique pour désigner les fonctions iPod de l'iPod et l'iPhone, sauf mention contraire dans le texte ou les illustrations.

Pour plus de détails sur la compatibilité de votre iPod, consultez la section « A propos de l'iPod » (page 21) ou visitez le site d'assistance indiqué sur la couverture arrière.

Des périphériques USB MSC (Mass Storage Class) et MTP (Media Transfer Protocol) (tels qu'un lecteur Flash USB, un lecteur multimédia numérique ou un smartphone Android) compatibles avec la norme USB peuvent être utilisés avec cet appareil. Selon le lecteur multimédia numérique ou le smartphone Android, il est obligatoire de choisir MTP comme mode de connexion USB.

#### Remarques

- Pour plus de détails sur la compatibilité de votre périphérique USB, visitez le site d'assistance indiqué sur la couverture arrière.
- La lecture des fichiers suivants n'est pas prise en charge.
  - MP3/WMA/FLAC :
    - fichiers contenant une protection des droits d'auteur
    - fichiers DRM (Gestion des droits numériques)
    - fichiers audio multicanaux
  - MP3/WMA :
    - fichiers comprimés sans perte

#### 1 Raccordez un périphérique USB au port USB (page 10).

La lecture commence.

Si un périphérique est déjà connecté, lancez la lecture en appuyant sur SRC pour sélectionner [USB] ([iPod] apparaît sur l'affichage lorsque l'iPod est identifié).

#### 2 Réglez le volume sur cet appareil.

#### Pour arrêter la lecture

Appuyez sur la touche OFF et maintenez-la enfoncée pendant 1 seconde.

#### Pour retirer le périphérique

Arrêtez la lecture, puis retirez le périphérique.

#### Avertissement concernant l'iPhone

Lorsque vous connectez un iPhone via USB, le volume d'appel du téléphone est contrôlé par l'iPhone, et non plus par l'appareil. En cours d'appel, n'augmentez pas le volume de l'appareil par inadvertance, car une fois l'appel terminé vous risqueriez d'être surpris par l'augmentation soudaine du niveau du son.

### Utilisation directe d'un iPod (Commande passager)

#### 1 Pendant la lecture, appuyez sur la touche MODE et maintenez-la enfoncée jusqu'à ce que [MODE IPOD] apparaisse.

L'utilisation de l'iPod devient possible.

Notez que le volume peut être réglé uniquement avec l'appareil.

#### Pour quitter la commande passager

Appuyez sur la touche MODE et maintenez-la enfoncée jusqu'à ce que [MODE AUDIO] apparaisse.

### Lecture d'un périphérique BLUETOOTH

Vous pouvez lire du contenu sur un périphérique connecté qui prend en charge BLUETOOTH A2DP (Advanced Audio Distribution Profile).



#### 1 Etablissez la connexion BLUETOOTH avec le périphérique audio (page 8).

#### 2 Appuyez sur SRC pour sélectionner [BT AUDIO].

#### 3 Faites fonctionner le périphérique audio pour commencer la lecture.

## 4 Réglez le volume sur cet appareil.

### Remarques



- Selon le périphérique audio, ses informations, comme le titre, le numéro de plage/la durée et le statut de lecture peuvent ne pas s'afficher sur cet appareil.
- Même si la source change sur cet appareil, la lecture ne s'interrompt pas sur le périphérique audio.

### Adaptation du niveau de volume du périphérique BLUETOOTH aux autres sources

Démarrez la lecture sur le périphérique audio BLUETOOTH à un niveau de volume modéré et réglez l'appareil sur votre volume d'écoute habituel. Appuyez sur MENU, puis sélectionnez [SET SOUND] → [SET BTA VOL] (page 19).

## Recherche et lecture de plages

### Lecture répétée et aléatoire

- 1 En cours de lecture, appuyez plusieurs fois sur  (Répéter) ou  (Aléatoire) pour sélectionner le mode de lecture souhaité.

Le démarrage de la lecture dans le mode sélectionné peut prendre un certain temps.

Les modes de lecture disponibles diffèrent selon la source audio sélectionnée.

### Recherche d'une plage par son nom (Quick-BrowZer™)

- 1 Pendant la lecture USB, appuyez sur  (Rechercher)\* pour afficher la liste des catégories de recherche.

Lorsque la liste des plages s'affiche, appuyez plusieurs fois sur  (Retour) jusqu'à ce que la catégorie de recherche souhaitée apparaisse.

\* Pendant la lecture USB, appuyez sur  (Rechercher) pendant plus de 2 secondes pour revenir directement au début de la liste de catégories.

- 2 Tournez la molette de réglage pour sélectionner la catégorie de recherche de votre choix, puis appuyez pour valider.

- 3 Répéter l'étape 2 pour chercher la plage souhaitée.

La lecture commence.

### Pour quitter le mode Quick-BrowZer

Appuyez sur  (Rechercher).

### Recherche d'éléments par saut (Mode Saut)

- 1 Appuyez sur  (Rechercher).

- 2 Appuyez sur SEEK +.

- 3 Tournez la molette de réglage pour sélectionner l'élément.

L'appareil effectue des sauts dans la liste par pas de 10 % du nombre total d'éléments.

- 4 Appuyez sur ENTER pour revenir au mode Quick-BrowZer.

L'élément sélectionné apparaît.

- 5 Tournez la molette de réglage pour sélectionner l'élément souhaité, puis appuyez dessus.

La lecture commence.

## Appels en mains libres (via BLUETOOTH uniquement)

Pour utiliser un téléphone mobile, connectez-le à cet appareil. Pour de plus amples détails, reportez-vous à la section « Préparation d'un périphérique BLUETOOTH » (page 7).



## Réception d'un appel

- 1 Appuyez sur **CALL** lorsqu'un appel est reçu avec une sonnerie. L'appel commence.

### Remarque

La sonnerie et la voix de l'utilisateur sont reproduits par les haut-parleurs avant.

### Rejet d'un appel

Appuyez sur la touche **OFF** et maintenez-la enfoncée pendant 1 seconde.

### Fin d'un appel

Appuyez de nouveau sur **CALL**.

## Emission d'un appel

Lorsque vous vous connectez à un téléphone mobile qui prend en charge PBAP (Phone Book Access Profile), vous pouvez émettre un appel à partir du répertoire ou de l'historique des appels.

### A partir du répertoire

- 1 Appuyez sur la touche **CALL**, tournez la molette de réglage pour sélectionner **[PHONE BOOK]**, puis appuyez dessus.

- 2 Tournez la molette de réglage pour sélectionner une initiale dans la liste des initiales, puis appuyez dessus.
- 3 Tournez la molette de réglage pour sélectionner un nom dans la liste des noms, puis appuyez dessus.
- 4 Tournez la molette de réglage pour sélectionner un numéro dans la liste des numéros, puis appuyez dessus. L'appel commence.

### A partir de l'historique des appels

- 1 Appuyez sur la touche **CALL**, tournez la molette de réglage pour sélectionner **[RECENT CALL]**, puis appuyez dessus. La liste de l'historique des appels apparaît.
- 2 Tournez la molette de réglage pour sélectionner un nom ou un numéro de téléphone dans l'historique des appels, puis appuyez dessus. L'appel commence.

### En saisissant un numéro de téléphone

- 1 Appuyez sur la touche **CALL**, tournez la molette de réglage pour sélectionner **[DIAL NUMBER]**, puis appuyez dessus.
- 2 Tournez la molette de réglage pour saisir le numéro de téléphone et terminez par sélectionner **[ ]** (espace), puis appuyez sur la touche **ENTER\***. L'appel commence.

\* Appuyez sur **SEEK +/-** pour déplacer l'indication numérique.

### Remarque

**[ ]** apparaît au lieu de **[#]** sur l'affichage.

## En recomposant

- 1 Appuyez sur la touche CALL, tournez la molette de réglage pour sélectionner [REDIAL], puis appuyez dessus. L'appel commence.

## Par numéro de présélection

- 1 Appuyez sur SRC pour sélectionner [BT PHONE].
- 2 Appuyez sur une touche numérique (1 à 6) pour sélectionner la contact à appeler.
- 3 Appuyez sur ENTER. L'appel commence.

## Numéros prédéfinis

Vous pouvez mémoriser jusqu'à 6 contacts dans les numéros prédéfinis.

- 1 Sélectionnez un numéro de téléphone à mémoriser dans les numéros prédéfinis, à partir du répertoire, de l'historique des appels ou en saisissant directement le numéro de téléphone. Le numéro de téléphone apparaît sur l'affichage de cet appareil.
- 2 Appuyez sur une touche numérique (1 à 6) et maintenez-la enfoncée jusqu'à ce que [MEM] s'affiche. Le contact est mémorisé sous le numéro prédéfini choisi.

## Par repère vocal

Vous pouvez émettre un appel en prononçant le repère vocal mémorisé sur le téléphone mobile auquel vous êtes connecté et qui possède une fonction d'appel vocal.

- 1 Appuyez sur la touche CALL, tournez la molette de réglage pour sélectionner [VOICE DIAL], puis appuyez dessus. Sinon, appuyez sur la touche VOICE et maintenez-la enfoncée pendant plus de 2 secondes.

- 2 Prononcez le repère vocal mémorisé sur le téléphone mobile.

Votre voix est reconnue et l'appel est effectué.

### Pour annuler un appel vocal

Appuyez sur VOICE.

## Opérations réalisables pendant un appel

### Pour régler le volume de la sonnerie

Tournez la molette de réglage pendant la réception d'un appel.

### Pour régler le volume de la voix de l'utilisateur

Tournez la molette de réglage pendant un appel.

### Réglage du volume pour le correspondant (réglage du gain du micro)

Appuyez sur la touche MIC.

Les niveaux de volume disponibles sont : [MIC-LOW], [MIC-MID], [MIC-HI].

### Réduction de l'écho et du bruit (Mode Correcteur d'écho/Correcteur de bruits)

Appuyez sur la touche MIC et maintenez-la enfoncée.

Modes disponibles : [EC/NC-1], [EC/NC-2].

### Pour basculer entre le mode mains libres et le mode combiné

Pendant un appel, appuyez sur MODE pour basculer le son de l'appel entre l'appareil et le téléphone mobile.

### Remarque

Certains téléphones mobiles, ne permettent pas d'effectuer cette opération.

### Utilisation de Siri Eyes Free

Siri Eyes Free vous permet d'utiliser un iPhone en mains libres, en parlant tout simplement dans le micro. Pour utiliser cette fonction, vous devez connecter un iPhone à l'appareil via BLUETOOTH. Cette fonction est limitée à l'iPhone 4s ou aux versions ultérieures. Assurez-vous que votre iPhone dispose de la dernière version d'iOS. Vous devez exécuter l'enregistrement BLUETOOTH et configurer la connexion de l'appareil et de l'iPhone par avance. Pour de plus amples détails, reportez-vous à la section « Préparation d'un périphérique BLUETOOTH » (page 7).

#### 1 Activez la fonction Siri sur l'iPhone.

Pour de plus amples détails, reportez-vous au mode d'emploi fourni avec l'iPhone.

#### 2 Appuyez sur la touche VOICE et maintenez-la enfoncée pendant plus de 2 secondes.

L'affichage de commande vocale apparaît.

#### 3 Parlez dans le micro quand l'iPhone a émis un bip.

L'iPhone émet à nouveau un bip et Siri commence à répondre.

### Pour désactiver Siri Eyes Free

Appuyez sur VOICE.

#### Remarques

- Selon les conditions d'utilisation, l'iPhone peut ne pas reconnaître votre voix. (Si vous êtes dans une voiture en mouvement, par exemple.)
- Dans les lieux où les signaux iPhone sont difficiles à capter, il est possible que Siri Eyes Free ne fonctionne pas correctement ou que le temps de réponse soit retardé.
- Selon les conditions d'utilisation de l'iPhone, Siri Eyes Free peut ne pas fonctionner correctement ou peut cesser de fonctionner.
- Lors de la lecture d'une plage sur un iPhone qui utilise une connexion audio BLUETOOTH, le démarrage de la lecture de plage via BLUETOOTH entraîne l'arrêt de Siri Eyes Free et le basculement de l'appareil vers la source audio BLUETOOTH.

- Lorsque Siri Eyes Free est activé pendant la lecture audio, l'appareil peut passer basculer vers la source audio BLUETOOTH même si vous ne spécifiez pas de lire une plage.
- Lorsque vous connectez l'iPhone au port USB, Siri Eyes Free peut ne pas fonctionner correctement ou peut cesser de fonctionner.
- Lorsque vous connectez l'iPhone à l'appareil via USB, n'activez pas Siri sur l'iPhone. Siri Eyes Free peut ne pas fonctionner correctement ou peut cesser de fonctionner.
- Aucun son n'est émis lorsque Siri Eyes Free est activé.

## Réglages

### Désactivation du mode DEMO

Vous pouvez désactiver l'écran de démonstration qui s'affiche lorsque la source est désactivée et que l'horloge est affichée.

- 1 Appuyez sur la touche MENU, tournez la molette de réglage pour sélectionner [SET GENERAL], puis appuyez dessus.
- 2 Tournez la molette de réglage pour sélectionner [SET DEMO], puis appuyez dessus.
- 3 Tournez la molette de réglage pour sélectionner [SET DEMO-OFF], puis appuyez dessus.  
Le réglage est terminé.
- 4 Appuyez deux fois sur ↵ (Retour).  
L'affichage revient au mode de réception/lecture normal.

### Réglages de base

Vous pouvez régler des paramètres dans les catégories de configuration suivantes : Configuration générale (GENERAL), configuration du son (SOUND), configuration de l'affichage (DISPLAY), configuration BLUETOOTH (BT) (Non disponible lorsque le téléphone BT est sélectionné.)

- 1 Appuyez sur la touche MENU.
- 2 Tournez la molette de réglage pour sélectionner la catégorie de configuration, puis appuyez dessus.  
Les paramètres qui peuvent être définis varient selon la source et les réglages.
- 3 Tournez la molette de réglage pour sélectionner les options, puis appuyez dessus.

### Pour revenir à l'affichage précédent

Appuyez sur ↵ (Retour).

### Configuration générale (GENERAL)

#### DEMO (démonstration)

Permet d'activer la démonstration : [ON], [OFF].

#### CLOCK-ADJ (réglage de l'horloge) (page 7)

#### CAUT ALM (alarme d'avertissement)

Permet d'activer la fonction d'alarme d'avertissement : [ON], [OFF] (page 6).  
(Disponible uniquement lorsque la source est désactivée et que l'horloge est affichée.)

#### BEEP

Permet d'activer le bip sonore : [ON], [OFF].

#### AUTO OFF

Permet d'éteindre l'appareil automatiquement après un laps de temps choisi lorsque l'appareil est mis hors tension : [NO], [30S] (30 secondes), [30M] (30 minutes), [60M] (60 minutes).

#### CT (heure)

Permet d'activer la fonction CT : [ON], [OFF].

#### AF/TA (autres fréquences/messages de radioguidage)

Sélectionnez le réglage des autres fréquences (AF) et des messages de radioguidage (TA) : [AF-ON], [TA-ON], [AF/TA-ON], [AF/TA-OFF].

#### REGIONAL

Permet de restreindre la réception à une région spécifique : [ON], [OFF]. (Disponible uniquement pendant la réception FM.)

#### BTM (mémoire des meilleurs accords) (page 11)

(Disponible uniquement lorsque le syntoniseur est sélectionné.)

---

## Configuration du son (SOUND)

Ce menu de configuration est disponible lorsque n'importe quelle source est sélectionnée à l'exception du téléphone BT.

---

### EQ5 PRESET

Sélectionne une des 10 courbes de l'égaliseur ou désactive celui-ci :

[OFF], [R&B], [ROCK], [POP], [DANCE], [HIP-HOP], [ELECTRONICA], [JAZZ], [SOUL], [COUNTRY], [CUSTOM].

Il est possible de mémoriser le réglage de la courbe de l'égaliseur pour chaque source.

---

### EQ5 SETTING

Permet de régler [CUSTOM] pour EQ5.

#### BASE

Sélectionne une courbe de l'égaliseur comme base d'une personnalisation plus poussée :

[BAND1] (fréquences graves), [BAND2] (fréquences moyennes-graves), [BAND3] (fréquences moyennes), [BAND4] (fréquences moyennes-hautes), [BAND5] (hautes fréquences).

Le niveau de volume peut être réglé par incréments de 1 dB, de -10 dB à +10 dB.

---

### BALANCE

Permet de régler la balance du son : [RIGHT-15] – [CENTER] – [LEFT-15].

---

### FADER

Permet de régler le niveau relatif : [FRONT-15] – [CENTER] – [REAR-15].

---

### S.WOOFER (caisson de graves)

**SW LEVEL** (niveau du caisson de graves)

Permet de régler le volume du caisson de graves : [+6 dB] – [0 dB] – [-6 dB], [ATT]. ([ATT] est affiché au réglage inférieur.)

**SW PHASE** (phase du caisson de graves)

Permet de sélectionner la phase du caisson de graves : [NORM], [REV].

**LPF FREQ** (fréquence du filtre passe-bas)

Permet de sélectionner la fréquence de coupure du caisson de graves : [80Hz], [100Hz], [120Hz].

---

---

### AUX VOL (niveau de volume AUX)

Permet de régler le niveau de volume de chaque périphérique auxiliaire raccordé : [+18 dB] – [0 dB] – [-8 dB].

Ce réglage évite d'ajuster le niveau de volume entre les sources.

---

### BTA VOL (niveau de volume audio BLUETOOTH)

Permet de régler le niveau de volume de chaque périphérique BLUETOOTH raccordé : [+6 dB] – [0 dB] – [-6 dB].

Ce réglage évite d'ajuster le niveau de volume entre les sources.

---

---

## Configuration de l'affichage (DISPLAY)

### DIMMER

Permet de modifier la luminosité de l'affichage : [ON], [OFF].

---

### SND SYNC (synchronisation du son)

Active la synchronisation de l'éclairage avec le son : [ON], [OFF].

---

### AUTO SCR (défilement automatique)

Permet de faire défiler automatiquement les rubriques longues : [ON], [OFF].

(Non disponible lorsque AUX ou le syntoniseur est sélectionné.)

---

# Configuration BLUETOOTH (BT)

**PAIRING** (page 8)

**PHONE BOOK** (page 15)

**REDIAL** (page 16)

**RECENT CALL** (page 15)

**VOICE DIAL** (page 16)

**DIAL NUMBER** (page 15)

## RINGTONE

Permet de spécifier si la sonnerie est émise par cet appareil ou par le téléphone mobile : [1] (cet appareil), [2] (téléphone mobile).

## AUTO ANS (réponse automatique)

Permet de configurer cet appareil afin qu'il réponde automatiquement à un appel entrant : [OFF], [1] (environ 3 secondes), [2] (environ 10 secondes).

## AUTOPAIR (pairage automatique)

Permet de démarrer automatiquement le pairage BLUETOOTH lorsque un appareil iOS version 5.0 ou ultérieure est connecté via USB : [ON], [OFF].

## BT SIGNAL (signal BLUETOOTH) (page 9)

Permet d'activer/désactiver la fonction BLUETOOTH.

## BT INIT (réinitialisation BLUETOOTH)

Permet de réinitialiser tous les paramètres relatifs à BLUETOOTH (informations de pairage, numéro de présélection, informations du périphérique, etc.): [YES], [NO].

Réinitialisez tous les paramètres lors de la mise au rebut de l'appareil.

(Disponible uniquement lorsque la source est désactivée et que l'horloge est affichée.)

## Informations complémentaires

### Précautions

- Si votre véhicule est resté garé en plein soleil, laissez l'appareil refroidir avant de l'utiliser.
- Ne laissez pas la façade ou des appareils audio à l'intérieur de la voiture, au risque de provoquer un dysfonctionnement en raison de la température élevée de celle-ci en plein soleil.
- L'antenne électrique se déploie automatiquement.

### Pour conserver un son de haute qualité

Ne renversez pas de liquide sur l'appareil.

### Ordre de lecture des fichiers audio

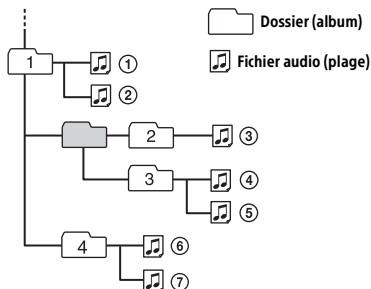

## A propos de l'iPod

- Vous pouvez raccorder cet appareil aux modèles d'iPod suivants. Mettez vos périphériques iPod à jour avec le logiciel le plus récent avant toute utilisation.

Modèles d'iPhone/iPod compatibles

Modèle compatible	USB
iPhone 6 Plus	○
iPhone 6	○
iPhone 5s	○
iPhone 5c	○
iPhone 5	○
iPhone 4s	○
iPhone 4	○
iPhone 3GS	○
iPod touch (5ème génération)	○
iPod touch (4ème génération)	○
iPod touch (3ème génération)	○
iPod classic	○
iPod nano (7ème génération)	○
iPod nano (6ème génération)	○
iPod nano (5ème génération)	○

- « Made for iPod » et « Made for iPhone » signifient qu'un accessoire électronique a été conçu pour être connecté spécifiquement à un iPod ou un iPhone, respectivement, et qu'il a été certifié par le développeur comme étant conforme aux normes de performances Apple. Apple n'est pas responsable du bon fonctionnement de cet appareil ni de sa conformité aux normes et réglementations de sécurité. Veuillez noter que l'utilisation de cet accessoire avec un iPod ou un iPhone peut affecter les performances des transmissions sans fil.

Si vous avez des questions ou des problèmes concernant cet appareil qui ne sont pas abordés dans ce mode d'emploi, contactez votre revendeur Sony.

## Entretien

### Nettoyage des connecteurs

L'appareil peut ne pas fonctionner correctement si les connecteurs entre l'appareil et la façade sont souillés. Pour éviter cette situation, retirez la façade (page 6) et nettoyez les connecteurs à l'aide d'un coton-tige. N'exercez pas une pression trop forte, sinon les connecteurs peuvent être endommagés.

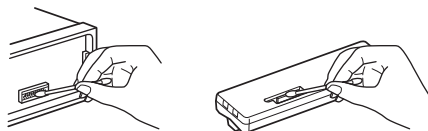

### Remarques

- Pour plus de sécurité, coupez le contact avant de nettoyer les connecteurs et retirez la clé de contact.
- Ne touchez jamais les connecteurs directement avec les doigts ou avec un objet métallique.

## Spécifications

### Radio

#### FM

Plage de syntonisation : 87,5 – 108,0 MHz

Borne d'antenne :

connecteur d'antenne externe

Moyenne fréquence :

FM CCIR : -1 956,5 à -487,3 kHz et  
+500,0 à +2 095,4 kHz

Sensibilité utile : 7 dBf

Sélectivité : 75 dB à 400 kHz

Rapport signal/bruit : 73 dB

Séparation : 50 dB à 1 kHz

Réponse en fréquence : 20 – 15 000 Hz

#### MW (PO)/LW (GO)

Plage de syntonisation :

MW (PO) : 531 – 1 602 kHz  
LW (GO) : 153 – 279 kHz

Borne d'antenne :

connecteur d'antenne externe

Sensibilité : MW (PO) : 26 µV, LW (GO) : 50 µV

## Lecteur USB

Interface : USB (haute vitesse)

Courant maximal : 1 A

Nombre maximal de plages reconnaissables :

– dossiers (albums) : 256

– fichiers (pages) par dossier : 256

Codec correspondant :

MP3 (.mp3)

Débit binaire : 8 – 320 kbit/s (Prend en charge VBR (Débit binaire variable))

Fréquence d'échantillonnage : 16 – 48 kHz

WMA (.wma)

Débit binaire : 32 – 192 kbit/s (Prend en charge VBR (Débit binaire variable))

Fréquence d'échantillonnage :

32 kHz, 44,1 kHz, 48 kHz

FLAC (.flac)

Profondeur binaire : 16 bits, 24 bits

Fréquence d'échantillonnage :

44,1 kHz, 48 kHz

## Communication sans fil

Système de communication :

Norme BLUETOOTH version 3.0

Sortie :

Norme BLUETOOTH Power Class 2

(Max. +4 dBm)

Portée de communication maximale :

En ligne directe environ 10 m\*1

Bande de fréquences :

Bande de 2,4 GHz (2,4000 – 2,4835 GHz)

Méthode de modulation : FHSS

Profil BLUETOOTH compatibles\*2 :

A2DP (Advanced Audio Distribution Profile) 1.3

AVRCP (Audio Video Remote Control Profile) 1.3

HFP (Handsfree Profile) 1.6

PBAP (Phone Book Access Profile)

Codec correspondant :

SBC (.sbc)

\*1 La portée réelle varie en fonction de nombreux facteurs tels que la présence d'obstacles entre les appareils, les champs magnétiques autour des fours à micro-ondes, l'électricité statique, la sensibilité de la réception, les performances de l'antenne, le système d'exploitation, les applications logicielles, etc.

\*2 Les profils standard BLUETOOTH sont destinés à la communication BLUETOOTH entre les périphériques.

## Communication NFC

Bande de fréquence et puissance maximum

NFC : 13,56 MHz < 60 dBμA/m à 10 m

## Amplificateur de puissance

Sortie : sorties haut-parleurs

Impédance des haut-parleurs : 4 – 8 ohms

Puissance de sortie maximale : 55 W × 4 (sous 4 ohms)

## Généralités

Sorties :

Borne de sorties audio (arrière, caisson de graves)

Borne de commande de l'antenne électrique/ amplificateur de puissance (REM OUT)

Entrées :

Borne d'entrée de commande à distance

Borne d'entrée de l'antenne

Prise d'entrée AUX (mini-prise stéréo)

Port USB

Alimentation requise : batterie de véhicule 12 V CC (masse négative)

Consommation nominale : 10 A

Dimensions :

environ 178 mm × 50 mm × 120 mm (l/h/p)

Dimensions du support :

environ 182 mm × 53 mm × 102 mm (l/h/p)

Poids : environ 0,7 kg

Contenu de l'emballage :

Appareil principal (1)

Composants destinés à l'installation et au raccordement (1 jeu)

Il est possible que votre revendeur ne dispose pas de certains accessoires décrits ci-dessus. Veuillez vous adresser à lui pour tout renseignement complémentaire.

La conception et les spécifications sont sujettes à modification sans préavis.

## Copyrights

Les logos et la marque verbale Bluetooth® sont des marques déposées qui appartiennent à Bluetooth SIG, Inc. et qui sont utilisées par Sony Corporation sous licence uniquement. Les autres marques commerciales et noms commerciaux appartiennent à leurs propriétaires respectifs.

Le repère en forme de lettre N est une marque commerciale ou une marque déposée de NFC Forum, Inc. aux États-Unis et dans d'autres pays.

Windows Media est une marque ou une marque déposée de Microsoft Corporation aux États-Unis et/ou dans d'autres pays.

Ce produit est protégé par des droits de propriété intellectuelle de Microsoft Corporation. Toute utilisation ou diffusion de la technologie décrite sortant du cadre de l'utilisation de ce produit est interdite sans licence accordée par Microsoft ou une filiale autorisée de Microsoft.

iPhone, iPod, iPod classic, iPod nano, iPod touch et Siri sont des marques de Apple Inc., déposées aux États-Unis et dans d'autres pays/régions.

Licence de la technologie de codage audio MPEG Layer-3 et des brevets obtenue de Fraunhofer IIS et Thomson.

Google, Google Play et Android sont des marques de Google Inc.

## libFLAC

Copyright (C) 2000-2009 Josh Coalson  
Copyright (C) 2011-2013 Xiph.Org Foundation

La redistribution et l'utilisation en formes source et binaire, avec ou sans modification, sont permises pourvu que les conditions suivantes soient respectées :

- Toute redistribution de code source doit être accompagnée de la mention du copyright correspondant, de la liste de conditions et de la clause de non-responsabilité ci-dessous.
- Les redistributions en forme binaire doivent reproduire l'avis de droits d'auteur ci-dessus, cette liste de conditions et la clause de non-responsabilité ci-dessous dans la documentation et/ou tout autre matériel fourni avec la distribution.
- Ni le nom de Xiph.org Foundation, ni celui de ses contributeurs ne peut être utilisé pour soutenir ou promouvoir des produits dérivés de ce logiciel sans autorisation spécifique écrite préalable.

CE LOGICIEL EST FOURNI PAR LES DETENEURS DU COPYRIGHT ET SES CONTRIBUTEURS « EN L'ÉTAT » SANS QUELQUE GARANTIE QUE CE SOIT, EXPRESSE OU IMPLICITE, INCLUANT MAIS SANS S'Y LIMITER, LES GARANTIES IMPLICITES DE QUALITE MARCHANDE ET DE CONVENANCE A UNE FIN PARTICULIERE. EN AUCUN CAS LA FONDATION OU SES CONTRIBUTEURS NE PEUVENT ETRE TENUS POUR RESPONSABLES D'UN QUELCONQUE DOMMAGE DIRECT, INDIRECT, ACCESSOIRE, PARTICULIER, EXEMPLAIRE OU CONSECUTIF (Y COMPRIS, MAIS SANS S'Y LIMITER, L'ACQUISITION DE PRODUITS OU SERVICES DE SUBSTITUTION ; LA PERTE DE JOUISSANCE, DE DONNEES OU DE BENEFICES ; OU LES PERTES D'EXPLOITATION) QUELLES QU'EN SOIENT LES CAUSES ET QUEL QUE SOIT LE TYPE DE RESPONSABILITE, CONTRACTUELLE, SANS FAUTE OU FONDEE SUR UN DELIT CIVIL (Y COMPRIS PAR NEGLIGENCE OU POUR UNE AUTRE CAUSE) RESULTANT D'UNE MANIERE OU D'UNE AUTRE DE L'UTILISATION DE CE LOGICIEL, MEME SI MENTION A ETE FAITE DE LA POSSIBILITE DE TELS DOMMAGES.

## Dépannage

La liste de contrôles suivante vous aidera à remédier aux problèmes que vous pourriez rencontrer avec cet appareil. Avant de passer en revue la liste de contrôles ci-dessous, vérifiez les procédures de raccordement et d'utilisation.

Pour plus de détails sur l'utilisation du fusible et le retrait de l'appareil du tableau de bord, reportez-vous à la section « Raccordement/Installation » (page 28).

Si le problème n'est pas résolu, visitez le site d'assistance indiqué sur la couverture arrière.

## Généralités

### Absence de son ou son très faible.

- La position de la commande d'équilibre avant-arrière [FADER] n'est pas réglée pour un système à 2 haut-parleurs.
- Le volume de l'appareil et/ou du périphérique connecté est très faible.
  - Augmentez le volume de l'appareil et du périphérique connecté.

---

### Aucun bip n'est émis.

- Un amplificateur de puissance en option est raccordé et vous n'utilisez pas l'amplificateur intégré.

---

### Le contenu de la mémoire a été effacé.

- Le câble d'alimentation ou la batterie a été débranché ou n'est pas correctement raccordé.

---

### Les stations mémorisées et l'heure sont effacées.

#### Le fusible a sauté.

#### Emission de bruit lorsque la position de la clé de contact est modifiée.

- Les câbles ne sont pas raccordés correctement au connecteur d'alimentation destiné aux accessoires du véhicule.

---

### En cours de lecture ou de réception, le mode de démonstration démarre.

- Si aucune opération n'est effectuée pendant 5 minutes avec [DEMO-ON] activé, le mode de démonstration démarre.
  - Réglez [DEMO-OFF] (page 18).

---

### L'affichage disparaît de la fenêtre d'affichage ou il ne s'affiche pas.

- Le régulateur de luminosité est réglé sur [DIM-ON] (page 19).
- L'affichage est désactivé si vous maintenez la touche OFF enfoncée.
  - Maintenez la touche OFF de l'appareil enfoncée jusqu'à ce que l'affichage apparaisse.
- Les connecteurs sont sales (page 21).

---

### L'affichage/éclairage clignote.

- L'alimentation est insuffisante.
  - Vérifiez si la batterie du véhicule fournit suffisamment d'énergie à l'appareil. (L'alimentation requise est de 12 V CC.)

---

### Les touches de commande sont inopérantes.

- Le raccordement n'est pas correct.
  - Vérifiez la connexion de l'appareil. Si la situation ne s'améliore pas, appuyez sur DSPL et  (Retour)/MODE pendant plus de 2 secondes pour réinitialiser l'appareil. Le contenu stocké en mémoire est effacé. Pour votre sécurité, ne réinitialisez pas l'appareil pendant que vous conduisez.

---

## Réception radio

---

### Impossible de capter des stations.

#### Le son comporte des parasites.

- Le raccordement n'est pas correct.
  - Vérifiez le raccordement de l'antenne de voiture.
  - Si l'antenne automatique ne se déploie pas, vérifiez le raccordement du câble de commande d'antenne électrique.

---

### Impossible de capter une présélection.

- Le signal capté est trop faible.

---

## RDS

---

### Une recherche (SEEK) commence après quelques secondes d'écoute.

- La station ne diffuse pas de programmes de radioguidage (fonction TP désactivée) ou le signal capté est faible.
  - Désactivez TA (page 11).

---

### Aucun message de radioguidage.

- Activez TA (page 11).
- La station n'émet pas de messages de radioguidage, malgré l'indication TP.
  - Réglez la fréquence pour capter une autre station.

---

### PTY affiche [- - - - -].

- La station actuellement captée n'est pas une station RDS.
- Les données RDS n'ont pas été reçues.
- La station ne spécifie pas le type d'émission.

---

### Le nom du service de l'émission clignote.

- Il n'existe aucune fréquence alternative pour la station actuelle.
  - Appuyez sur SEEK +/- pendant que le nom du service de l'émission clignote. [PI SEEK] apparaît et l'appareil commence à chercher une autre fréquence avec les mêmes données PI (identification de programme).

## Lecture de périphériques USB

**Ce lecteur ne permet pas la lecture d'éléments via un concentrateur USB.**

- Cet appareil ne peut pas reconnaître les périphériques USB raccordés via un concentrateur USB.

**La lecture sur un périphérique USB exige un délai de démarrage plus long.**

- Le périphérique USB contient des fichiers comportant une hiérarchie de dossiers complexe.

**Le son est intermittent.**

- Il est possible que le son soit intermittent à un haut débit binaire.
- Dans certains cas, il n'est pas possible de lire des fichiers protégés par DRM (Gestion des droits numériques).

**Impossible de lire un fichier audio.**

- Un périphérique USB formaté avec des systèmes de fichiers autres que FAT16 ou FAT32 n'est pas pris en charge.\*

\* Cet appareil prend en charge FAT16 et FAT32, mais certains périphériques USB ne prennent pas nécessairement en charge l'ensemble de ces FAT. Pour plus d'informations, reportez-vous au mode d'emploi de chaque périphérique USB ou contactez son fabricant.

## Fonction NFC

**La connexion par simple contact (NFC) n'est pas possible.**

- Si le smartphone ne répond pas au simple contact.
  - Vérifiez que la fonction NFC du smartphone est activée.
  - Placez la zone du repère en forme de lettre N du smartphone plus près de la zone du repère en forme de lettre N sur cet appareil.
  - Si le smartphone est dans une coque, retirez-la.
- La sensibilité de réception de la fonction NFC dépend de l'appareil.  
Si la connexion par simple contact avec le smartphone échoue à plusieurs reprises, procédez à la connexion BLUETOOTH manuellement.

## Fonction BLUETOOTH

**Le périphérique à connecter ne détecte pas cet appareil.**

- Avant de procéder au pairage, mettez cet appareil en mode de veille de pairage.
- Lorsqu'il est connecté à un périphérique BLUETOOTH, cet appareil ne peut pas être détecté par un autre périphérique.
  - Désactivez la connexion en cours et recherchez l'appareil à partir de l'autre périphérique.
- Une fois le pairage du périphérique terminé, activez la sortie du signal BLUETOOTH (page 9).

**Impossible d'établir la connexion.**

- La connexion est commandée à partir d'un côté (cet appareil ou le périphérique BLUETOOTH), mais pas des deux.
  - Établissez la connexion à cet appareil à partir d'un périphérique BLUETOOTH ou inversement.

**Le nom du périphérique détecté ne s'affiche pas.**

- Selon l'état de l'autre périphérique, il peut être impossible d'obtenir un nom.

**Pas de sonnerie.**

- Réglez le volume en tournant la molette de réglage pendant la réception d'un appel.
- En fonction du périphérique à connecter, la sonnerie peut ne pas être émise correctement.
  - Réglez [RINGTONE] sur [1] (page 20).
- Les haut-parleurs avant ne sont pas raccordés à l'appareil.
  - Raccordez les haut-parleurs avant à l'appareil. La sonnerie est reproduite uniquement à partir des haut-parleurs avant.

**La voix de l'utilisateur est inaudible.**

- Les haut-parleurs avant ne sont pas raccordés à l'appareil.
  - Raccordez les haut-parleurs avant à l'appareil. La voix de l'utilisateur est reproduite uniquement par les haut-parleurs avant.

**Un interlocuteur trouve le volume trop faible ou trop élevé.**

- Réglez le volume en conséquence à l'aide du réglage du gain du micro (page 16).

---

### Les conversations téléphoniques s'accompagnent d'écho ou de parasites.

- Baissez le volume.
- Réglez le mode EC/NC sur [EC/NC-1] ou [EC/NC-2] (page 16).
- Si le bruit environnant, autre que le son de l'appel téléphonique, est fort, essayez de réduire ce bruit.  
Par exemple, si une fenêtre est ouverte et que le bruit de la rue, etc. est fort, fermez la fenêtre. Si la climatisation fait beaucoup de bruit, baissez-la.

---

### Le téléphone n'est pas connecté.

- Lors de l'écoute du son BLUETOOTH, le téléphone n'est pas connecté, même si vous appuyez sur CALL.
  - Connectez-vous à partir du téléphone.

---

### La qualité sonore du téléphone est mauvaise.

- La qualité sonore du téléphone dépend des conditions de réception du téléphone mobile.
  - Déplacez votre véhicule dans un endroit où la réception est meilleure si elle était mauvaise.

---

### Le volume du périphérique audio connecté est faible (élevé).

- Le niveau de volume varie d'un périphérique audio à l'autre.
  - Réglez le volume du périphérique audio connecté ou de cet appareil.

---

### Le son saute en cours de lecture d'un périphérique audio BLUETOOTH.

- Réduisez la distance entre l'appareil et le périphérique audio BLUETOOTH.
- Si le périphérique audio BLUETOOTH est rangé dans un étui qui interrompt le signal, sortez-le de cet étui pour l'utiliser.
- Plusieurs périphériques BLUETOOTH ou autres périphériques qui émettent des ondes radio sont utilisés à proximité.
  - Mettez les autres périphériques hors tension.
  - Augmentez la distance par rapport aux autres périphériques.
- Le son de la lecture s'interrompt momentanément lorsque la connexion entre cet appareil et le téléphone mobile est en cours. Il ne s'agit pas d'un problème de fonctionnement.

---

### Impossible de commander le périphérique audio BLUETOOTH connecté.

- Vérifiez que le périphérique audio BLUETOOTH connecté prend en charge le profil AVRCP.

---

### Certaines fonctions ne sont pas activées.

- Vérifiez que le périphérique à connecter prend en charge les fonctions en question.

---

### Réponse involontaire à un appel.

- Le téléphone qui se connecte est réglé pour répondre automatiquement à un appel.

---

### Echec du pairage dans le délai imparti.

- Selon le périphérique à connecter, le délai de pairage peut être court.
  - Essayez de terminer le pairage dans le délai.

---

### La fonction BLUETOOTH est inopérante.

- Appuyez sur OFF pendant plus de 2 secondes pour éteindre l'appareil, puis rallumez-le.

---

### Aucun son n'est émis par les haut-parleurs du véhicule lors d'un appel en mains libres.

- Si le son est émis par le téléphone mobile, réglez ce dernier de sorte qu'il émette le son via les haut-parleurs du véhicule.

---

### Siri Eyes Free n'est pas activé.

- Exécutez l'enregistrement mains libres d'un iPhone qui prend en charge Siri Eyes Free.
- Réglez la fonction Siri sur l'iPhone sur Activé.
- Annulez la connexion BLUETOOTH entre l'iPhone et l'appareil, puis reconnectez.

---

## Affichage des erreurs et messages

**HUB NO SUPRT** : les concentrateurs USB ne sont pas pris en charge.

---

**IPD STOP** : la lecture de l'iPod est terminée.

- Faites fonctionner votre iPod/iPhone pour commencer la lecture.

---

**NO AF** : aucune fréquence alternative.

- Appuyez sur SEEK +/- pendant que le nom du service de l'émission clignote. L'appareil commence à rechercher une autre fréquence avec les mêmes données d'identification de programme (PI) (l'indication [PI SEEK] apparaît).

---

**NO TP** : aucun programme de radioguidage.

→ L'appareil continue à rechercher les stations TP.

---

**OVERLOAD** : le périphérique USB est surchargé.

→ Débranchez le périphérique USB, puis appuyez sur SRC pour sélectionner une autre source.

→ Le périphérique USB est défectueux ou un périphérique non pris en charge est connecté.

---

**READ** : lecture des informations en cours.

→ Attendez que la lecture des informations soit terminée et la lecture commence automatiquement. Cela peut prendre un certain temps, en fonction de l'organisation des fichiers.

---

**USB ERROR** : impossible de lire le périphérique USB.

→ Connectez à nouveau le périphérique USB.

---

**USB NO DEV** : aucun périphérique USB n'est connecté ou reconnu.

→ Assurez-vous que le périphérique USB ou le câble USB est correctement raccordé.

---

**USB NO MUSIC** : il n'existe aucun fichier susceptible d'être lu.

→ Connectez un périphérique USB contenant des fichiers susceptibles d'être lus (page 22).

---

**USB NO SUPRT** : le périphérique USB n'est pas pris en charge.

→ Pour plus de détails sur la compatibilité de votre périphérique USB, visitez le site d'assistance indiqué sur la couverture arrière.

## **Pour la fonction BLUETOOTH :**

---

**ERROR** : l'opération sélectionnée n'a pas pu être exécutée.

→ Patientez un instant, puis réessayez.

---

**NO DEV** : le périphérique BLUETOOTH n'est pas connecté ou n'est pas reconnu.

→ Assurez-vous que le périphérique BLUETOOTH est correctement raccordé ou que la connexion BLUETOOTH est établie avec le périphérique BLUETOOTH.

---

**P EMPTY** : aucun numéro de téléphone stocké.

---

**UNKNOWN** : impossible d'afficher un nom ou un numéro de téléphone.

---

**WITHHELD** : le numéro de téléphone est masqué par l'appelant.

Si ces solutions ne permettent pas d'améliorer la situation, contactez votre revendeur Sony le plus proche.

### Attention

- **Acheminez tous les fils de masse jusqu'à un point de masse commun.**
- Veillez à ce qu'aucun fil ne soit coincé sous une vis ou happé par des pièces mobiles (par exemple, une glissière de siège).
- Avant d'effectuer les raccordements, coupez le contact du véhicule pour éviter les courts-circuits.
- Raccordez le câble d'alimentation ④ à l'appareil et aux haut-parleurs avant de le brancher sur le connecteur d'alimentation auxiliaire.
- Pour des raisons de sécurité, veillez à isoler avec du ruban isolant les extrémités libres des fils non raccordés.

### Précautions

- Choisissez soigneusement l'emplacement d'installation afin que l'appareil n'entrave pas la conduite normale.
- Évitez d'installer l'appareil dans des endroits soumis à la poussière, à la saleté, à des vibrations excessives ou à des températures élevées, notamment les rayons directs du soleil ou la proximité des conduites de chauffage.
- Utilisez exclusivement le matériel de fixation fourni afin de garantir une installation sûre.

#### Remarque sur le câble d'alimentation (jaune)

Lorsque vous raccordez cet appareil conjointement avec d'autres équipements stéréo, l'intensité du circuit du véhicule auquel l'appareil est raccordé doit être supérieure à la somme de l'intensité des fusibles de chaque composant.

#### Réglage de l'angle de fixation

Régler l'angle de fixation afin qu'il soit inférieur à 45°.

## Liste des pièces pour installation

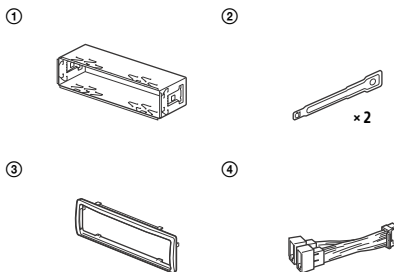

- Cette liste des pièces ne comprend pas tout le contenu de l'emballage.
- Le support ① et le tour de protection ③ sont fixés à l'appareil en usine. Avant de monter l'appareil, utilisez les clés de déblocage ② pour retirer le support ① de l'appareil. Pour de plus amples détails, reportez-vous à la section « Retrait du tour de protection et du support » (page 31).
- Conservez les clés de déblocage ②, car vous en aurez besoin à l'avenir si vous décidez de retirer l'appareil de votre véhicule.

# Connexion

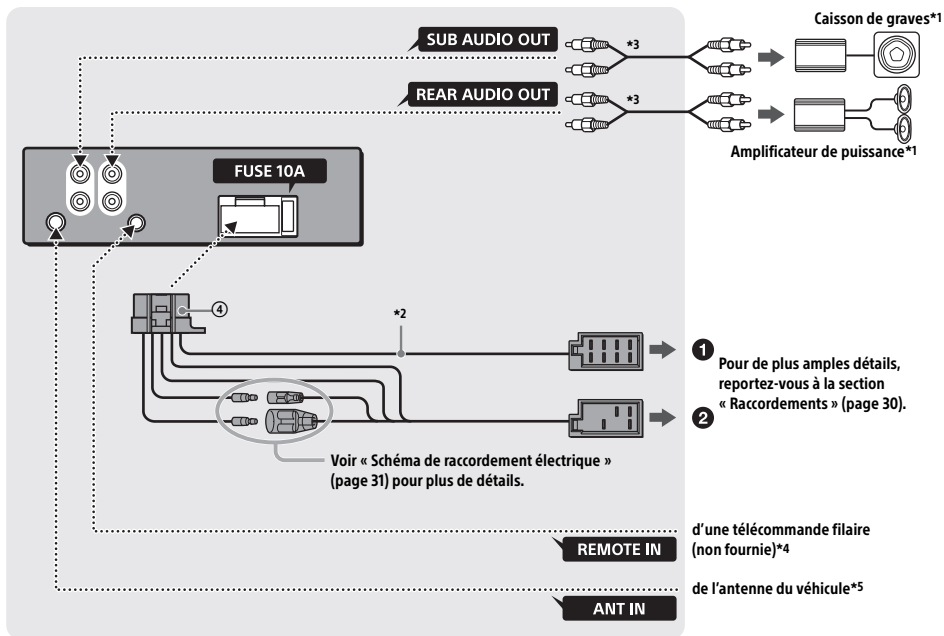

\*1 Non fourni

\*2 Impédance des haut-parleurs :  $4 - 8 \Omega \times 4$

\*3 Cordon à broches RCA (non fourni)

\*4 Selon le type de véhicule, utilisez un adaptateur pour la télécommande filaire (non fournie).

\*5 Selon le type de véhicule, utilisez un adaptateur (non fourni) si vous ne parvenez pas à brancher le connecteur d'antenne.

## Raccordements

Si vous disposez d'une antenne électrique dépourvue de relais, vous risquez de l'endommager si vous raccordez cet appareil à l'aide du câble d'alimentation fourni ④.

### ① Vers le connecteur haut-parleurs du véhicule

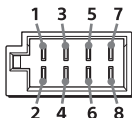

1	Haut-parleur arrière (droit)	⊕	Violet
2		⊖	Rayé violet/noir
3	Haut-parleur avant (droit)	⊕	Gris
4		⊖	Rayé gris/noir
5	Haut-parleur avant (gauche)	⊕	Blanc
6		⊖	Rayé blanc/noir
7	Haut-parleur arrière (gauche)	⊕	Vert
8		⊖	Rayé vert/noir

### ② Vers le connecteur d'alimentation du véhicule

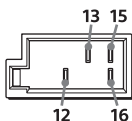

12	alimentation permanente	Jaune
13	antenne électrique / amplificateur de puissance (REM OUT)	Rayé bleu/blanc
15	alimentation commutée	Rouge
16	masse	Noir

## Connexion aisée d'un caisson de graves

Vous pouvez utiliser un caisson de graves sans amplificateur de puissance pour autant qu'il soit raccordé à un cordon de haut-parleur arrière.

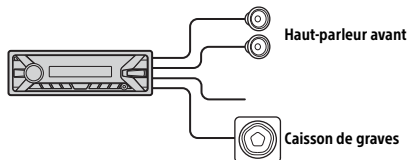

### Remarques

- La préparation des cordons de haut-parleurs arrière est requise.
- Utilisez un caisson de graves dont l'impédance est comprise entre 4 et 8 ohms et dont la puissance admissible est appropriée pour éviter qu'ils soient endommagés.

## Raccordement de protection de la mémoire

Lorsque le câble d'alimentation est raccordé, le circuit mémoire est toujours alimenté, même lorsque le contact est coupé.

## Raccordement des haut-parleurs

- Avant de raccorder les haut-parleurs, mettez l'appareil hors tension.
- Utilisez des haut-parleurs dont l'impédance est comprise entre 4 et 8 ohms et dont la puissance admissible est appropriée pour éviter qu'ils soient endommagés.

## Schéma de raccordement électrique

Vérifiez le connecteur d'alimentation auxiliaire de votre véhicule et faites correspondre correctement les raccordements selon le véhicule.

### Connecteur d'alimentation auxiliaire

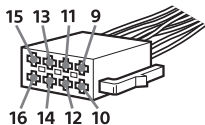

### Raccordement ordinaire

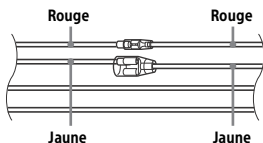

12	alimentation permanente	Jaune
15	alimentation commutée	Rouge

### Quand les positions des câbles rouge et jaune sont inversées

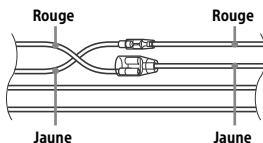

12	alimentation commutée	Jaune
15	alimentation permanente	Rouge

### Quand le véhicule est dépourvu de position ACC

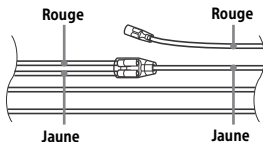

Après avoir fait correspondre correctement les raccordements et les câbles d'alimentation commutée, raccordez l'appareil à l'alimentation du véhicule. Si vous avez des questions et des problèmes de raccordement de cet appareil, qui ne sont pas abordés dans ce mode d'emploi, contactez votre concessionnaire automobile.

## Installation

### Retrait du tour de protection et du support

Avant d'installer l'appareil, retirez son tour de protection ③ et son support ①.

- 1 Pincez les deux bords du tour de protection ③, puis retirez-le.

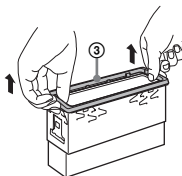

- 2 Insérez les deux clés de déblocage ② jusqu'à ce qu'elles émettent un déclic, et enfoncez le support ①, puis dégagez l'appareil en le tirant vers le haut.

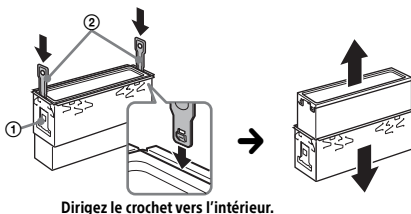

## Montage de l'appareil dans le tableau de bord

Avant de procéder à l'installation, assurez-vous que les languettes des deux côtés du support ① sont inclinées de 2 mm vers l'intérieur.

- 1 Positionnez le support ① à l'intérieur du tableau de bord, puis pliez les griffes vers l'extérieur pour un ajustement serré.

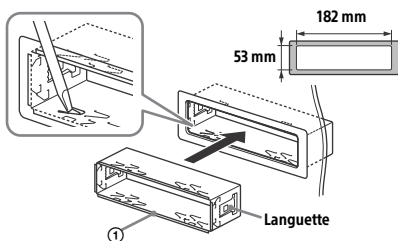

- 2 Montez l'appareil sur le support ①, puis fixez le tour de protection ③.

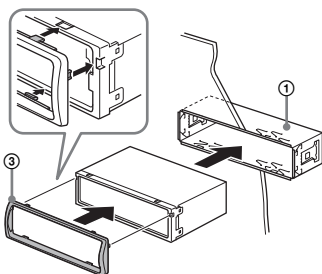

### Remarques

- Si les languettes sont droites ou si elles sont inclinées vers l'extérieur, l'appareil ne peut pas être installé correctement et il risque d'être expulsé.
- Assurez-vous que les 4 languettes du tour de protection ③ sont bien insérées dans les fentes de l'appareil.

## Retrait et fixation de la façade

Pour de plus amples détails, reportez-vous à la section « Retrait de la façade » (page 6).

## Remplacement du fusible

Lorsque vous remplacez le fusible, veillez à utiliser un fusible dont l'intensité, en ampères, correspond à la valeur indiquée sur le fusible usagé. Si le fusible saute, vérifiez le branchement de l'alimentation et remplacez-le. Si le nouveau fusible saute également, il est possible que l'appareil soit défectueux. Dans ce cas, consultez votre revendeur Sony le plus proche.

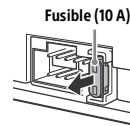



Per motivi di sicurezza, accertarsi di installare questo apparecchio sul cruscotto dell'auto perché la parte posteriore dell'apparecchio si scalda durante l'utilizzo.

Per ulteriori informazioni, consultare "Collegamenti e installazione" (pagina 28).

Fabbricato in Thailandia

La targhetta indicante la tensione operativa e informazioni simili è situata nella parte inferiore del rivestimento.



Con la presente, Sony Corporation dichiara che questo apparecchio è conforme alla Direttiva 2014/53/UE.

Il testo completo della dichiarazione di conformità UE è disponibile al seguente indirizzo Internet: <http://www.compliance.sony.de/>

**Avviso per i clienti: le seguenti informazioni riguardano esclusivamente gli apparecchi venduti in paesi in cui sono applicate le direttive UE**

Produttore: Sony Corporation, 1-7-1 Konan Minato-ku Tokyo, 108-0075 Giappone

Per la conformità del prodotto in ambito UE: Sony Belgium, bijkantoor van Sony Europe Limited, Davincilaan 7-D1, 1935 Zaventem, Belgio



**Smaltimento delle batterie (pile e accumulatori) esauste e delle apparecchiature elettriche ed elettroniche a fine vita (applicabile in tutti i Paesi dell'Unione Europea**

**e negli altri Paesi europei con sistema di raccolta differenziata)**

Questo simbolo sul prodotto, batteria o imballo indica che gli stessi non devono essere trattati come normali rifiuti domestici. Su talune batterie questo simbolo può essere utilizzato in combinazione con un simbolo chimico. I simboli chimici del mercurio (Hg) o del piombo (Pb) sono aggiunti se la batteria contiene più dello 0.0005% di mercurio o dello 0.004% di piombo.

Assicurandovi che questi prodotti e le batterie siano smaltiti correttamente, contribuirete a prevenire potenziali conseguenze negative per l'ambiente e per la salute che potrebbero altrimenti essere causate dal trattamento inappropriato dei medesimi prodotti o batterie. Il riciclo dei materiali aiuterà a preservare le risorse naturali.

Nel caso di prodotti che per ragioni di sicurezza, prestazioni o integrità dei dati richiedano una connessione permanente con una batteria in essi incorporata, la stessa dovrà essere sostituita esclusivamente da personale qualificato. Per assicurarsi che la batteria sia trattata correttamente, si prega di consegnare i prodotti a fine vita ad un idoneo centro di raccolta per il riciclo di apparecchiature elettriche ed elettroniche. Per tutte le altre batterie, si prega di consultare la sezione relativa alla rimozione sicura della batteria dal prodotto. Si prega di consegnare le batterie ad un idoneo centro di raccolta per il riciclo delle batterie esauste. Per informazioni più dettagliate sul riciclo di questi prodotti o batterie, si prega di contattare il vostro Comune, il servizio di smaltimento rifiuti ovvero il punto vendita presso il quale è stato acquistato il prodotto o la batteria.

In caso di smaltimento abusivo di batterie o di apparecchiature elettriche ed elettroniche potrebbero essere applicate le sanzioni previste dalla normativa vigente (valido solo per l'Italia).

**Avvertenza relativa all'installazione su un'auto sprovvista della posizione ACC (accessoria) sul blocchetto di accensione**

Assicurarsi di impostare la funzione AUTO OFF (pagina 18). L'apparecchio si spegne completamente e in modo automatico dopo l'intervallo di tempo impostato dal relativo spegnimento, per evitare lo scaricamento della batteria. Se non viene impostata la funzione AUTO OFF, tenere premuto OFF fino alla disattivazione del display ogni volta che si spegne il motore.

## **Dichiarazione di non responsabilità relativa a servizi offerti da terze parti**

I servizi offerti da terze parti possono essere cambiati, sospesi o interrotti senza preavviso. Sony declina ogni responsabilità in questo genere di situazioni.

### **Nota importante**

#### **Attenzione**

IN NESSUN CASO SONY POTRÀ ESSERE RITENUTA RESPONSABILE DI DANNI ACCIDENTALI, INDIRETTI, CONSEGUENZIALI O DI ALTRA NATURA, INCLUSI, SENZA ALCUNA LIMITAZIONE, PERDITE DI PROFITTI, PERDITE DI GUADAGNO, PERDITE DI DATI, PERDITE DELL'UTILIZZO DEL PRODOTTO O DI QUALSIASI APPARECCHIO ASSOCIATO E TEMPI DI FERMO DOVUTI ALL'USO DEL PRESENTE PRODOTTO O DEI RELATIVI COMPONENTI HARDWARE E/O SOFTWARE.

Gentile cliente, questo prodotto include un trasmettitore radio.

Sulla base del Regolamento UNECE n. 10, i produttori di veicoli possono imporre condizioni specifiche per l'installazione di trasmettitori radio sui propri veicoli.

Prima di installare il presente prodotto sull'auto, controllare il manuale d'uso del veicolo o contattare il concessionario da cui è stata acquistata la vettura.

#### **Chiamate di emergenza**

Il presente apparecchio vivavoce BLUETOOTH e il dispositivo elettronico ad esso connesso funzionano tramite reti radio, cellulari e terrestri nonché tramite una funzione programmata dall'utente. Per questo motivo, non è possibile garantire la connessione in tutte le condizioni. Pertanto, non confidare esclusivamente nei dispositivi elettronici per le comunicazioni importanti (quali le chiamate per emergenze mediche).

## **Informazioni sulla comunicazione BLUETOOTH**

- Le microonde trasmesse da un dispositivo BLUETOOTH potrebbero influire sul funzionamento di apparecchiature mediche elettroniche. Disattivare il presente apparecchio e altri dispositivi BLUETOOTH nei seguenti luoghi, onde evitare di causare incidenti.
  - in presenza di gas infiammabili, all'interno di ospedali, treni, aerei o stazioni di rifornimento
  - in prossimità di porte automatiche o allarmi antincendio
- Sebbene il presente apparecchio supporti funzioni di protezione conformi allo standard BLUETOOTH per garantire la connessione sicura durante l'uso della tecnologia wireless BLUETOOTH, a seconda dell'impostazione la protezione potrebbe risultare insufficiente. Per questo motivo, prestare attenzione durante le comunicazioni mediante la tecnologia wireless BLUETOOTH.
- Sony non potrà essere ritenuta responsabile in caso di eventuali fughe di informazioni durante le comunicazioni BLUETOOTH.

Per eventuali domande o problemi riguardanti l'apparecchio non trattati nel presente manuale, rivolgersi al più vicino rivenditore Sony.

---

## Indice

Guida alle parti e ai comandi .....	5
-------------------------------------	---

---

### Operazioni preliminari

Rimozione del pannello anteriore .....	6
Impostazione dell'orologio .....	7
Preparazione di un dispositivo BLUETOOTH .....	7
Collegamento di un dispositivo USB .....	10
Collegamento di un altro dispositivo audio portatile .....	10

---

### Ascolto della radio

Ascolto della radio .....	11
Utilizzo del sistema RDS (sistema dati radio) .....	11

---

### Riproduzione

Riproduzione di un dispositivo USB .....	13
Riproduzione di un dispositivo BLUETOOTH .....	13
Ricerca e riproduzione dei brani .....	14

---

### Chiamate in vivavoce (solo tramite BLUETOOTH)

Ricezione di una chiamata .....	15
Effettuazione di una chiamata .....	15
Operazioni eseguibili durante una chiamata .....	16

---

### Funzioni utili

Utilizzo di Siri Eyes Free .....	17
----------------------------------	----

---

### Impostazioni

Disattivazione del modo DEMO .....	18
Operazioni di base delle impostazioni .....	18
Impostazione generale (GENERAL) .....	18
Impostazione dell'audio (SOUND) .....	19
Impostazione del display (DISPLAY) .....	19
Impostazione BLUETOOTH (BT) .....	20

---

### Informazioni aggiuntive

Precauzioni .....	20
Manutenzione .....	21
Caratteristiche tecniche .....	21
Guida alla soluzione dei problemi .....	23

---

### Collegamenti e installazione

Attenzione .....	28
Elenco dei componenti per l'installazione .....	28
Collegamenti .....	29
Installazione .....	31

# Guida alle parti e ai comandi

## Unità principale

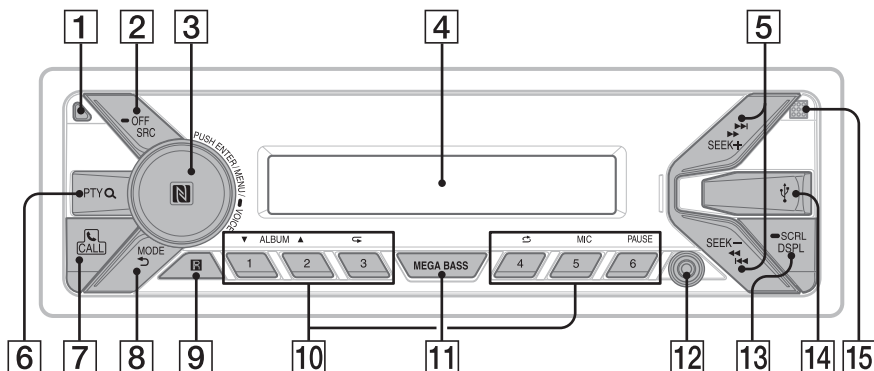

### 1 Tasto rilascio pannello anteriore

### 2 SRC (sorgente)

Per accendere l'apparecchio.  
Per cambiare la sorgente.

#### ➡ OFF

Tenere premuto per 1 secondo per disattivare la sorgente e visualizzare l'orologio.  
Tenere premuto per più di 2 secondi per spegnere l'apparecchio e disattivare il display.

### 3 Manopola di controllo

Ruotare per regolare il volume.

#### PUSH ENTER

Per impostare la voce selezionata.

#### MENU\*

Per aprire il menu di impostazione.

#### ➡ VOICE (pagina 16, 17)

Tenere premuto per più di 2 secondi per attivare la chiamata vocale o la funzione Siri (solo iPhone).

#### Contrassegno N

Toccare la manopola di controllo con lo smartphone Android™ per effettuare la connessione Bluetooth®.

\* Non disponibile quando è selezionato il telefono BT.

### 4 Finestra del display

### 5 SEEK +/-

Per sintonizzare automaticamente le stazioni radio. Tenere premuto per sintonizzarle manualmente.

#### ⏪/⏩ (prec/succ)

#### ⏮/⏭ (indietro/avanti rapido)

### 6 PTY (tipo di programma)

Per selezionare PTY in RDS.

#### Q (sfoglia) (pagina 14)

Per impostare il modo sfoglia durante la riproduzione.

### 7 CALL

Per accedere al menu delle chiamate. Per ricevere/terminare una chiamata. Tenere premuto per più di 2 secondi per commutare il segnale BLUETOOTH.

### 8 MODE (pagina 11, 13, 16)

#### ↶ (indietro)

Per tornare al display precedente.

### 9 Ricettore del telecomando

## 10 Tasti numerici (da 1 a 6)

Per ricevere le stazioni radio memorizzate.  
Tenere premuto per memorizzare le stazioni.  
Per chiamare un numero di telefono memorizzato. Tenere premuto per memorizzare un numero di telefono.

### ALBUM ▼/▲

Per saltare un album per un apparecchio audio.  
Tenere premuto per saltare gli album in modo continuo.

↺ (ripeti)

↻ (ordine casuale)

MIC (pagina 16)

PAUSE

## 11 MEGA BASS

Consente di rafforzare il suono dei bassi in sincronizzazione con il livello del volume.  
Premere per cambiare l'impostazione MEGA BASS: [1], [2], [OFF].

## 12 Presa di ingresso AUX

## 13 DSPL (display)

Premere per cambiare le voci del display.

➡ SCRL (scorrimento)

Tenere premuto per scorrere le voci del display.

## 14 Porta USB

## 15 Microfono (parte interna del pannello)

Per garantire il corretto funzionamento della funzione vivavoce, non coprire il microfono con nastro adesivo ecc.

## Operazioni preliminari

### Rimozione del pannello anteriore

Per evitare il furto dell'apparecchio, è possibile rimuoverne il pannello anteriore.

- 1 Tenere premuto OFF ① fino allo spegnimento dell'apparecchio, quindi premere il tasto rilascio pannello anteriore ②, infine tirare il pannello verso di sé per estrarlo.

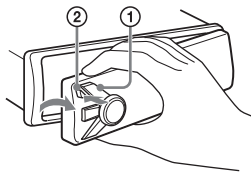

### Segnale di avvertimento

Se la chiave di accensione viene impostata sulla posizione OFF senza che il pannello anteriore sia stato rimosso, viene emesso per alcuni secondi un segnale acustico di avvertimento. Tale segnale viene emesso solo se è in uso l'amplificatore incorporato.

### Numeri di serie

Controllare che i numeri di serie posizionati sul fondo dell'apparecchio e sul retro del pannello anteriore corrispondano correttamente. In caso contrario, non sarà possibile effettuare l'associazione BLUETOOTH, né la connessione e la disconnessione NFC.

## Installazione del pannello anteriore

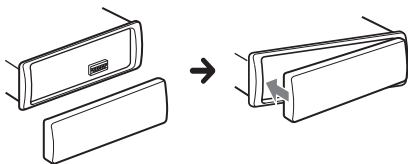

## Impostazione dell'orologio

- 1 Premere MENU, ruotare la manopola di controllo per selezionare [SET GENERAL], quindi premere la manopola.**
- 2 Ruotare la manopola di controllo per selezionare [SET CLOCK-ADJ], quindi premere la manopola.**  
L'indicazione dell'ora lampeggia.
- 3 Ruotare la manopola di controllo per impostare l'ora e i minuti.**  
Per passare da una cifra all'altra dell'indicazione digitale, premere SEEK +/-.
- 4 Dopo aver impostato i minuti, premere MENU.**  
L'impostazione è completata e l'orologio viene attivato.

### Per visualizzare l'orologio

Premere DSPL.

## Preparazione di un dispositivo BLUETOOTH

È possibile ascoltare musica o effettuare chiamate in vivavoce a seconda del dispositivo compatibile con BLUETOOTH, per esempio uno smartphone, un telefono cellulare e un dispositivo audio (d'ora in avanti denominato "dispositivo BLUETOOTH", se non specificato diversamente). Per ulteriori

informazioni sulla connessione, consultare le istruzioni per l'uso in dotazione con il dispositivo. Prima di collegare il dispositivo, abbassare il volume dell'apparecchio; in caso contrario, potrebbe verificarsi un aumento improvviso del volume.

## Connessione di uno smartphone mediante un solo tocco (NFC)

Toccano la manopola di controllo sull'apparecchio con uno smartphone compatibile NFC\*, l'associazione e la connessione tra lo smartphone e l'apparecchio vengono effettuate automaticamente.

\* NFC (Near Field Communication) è una tecnologia che consente la comunicazione wireless a corto raggio tra diversi dispositivi, per esempio telefoni cellulari e IC tag. Grazie alla funzione NFC, la comunicazione di dati può essere eseguita con facilità, semplicemente toccando il relativo simbolo o la posizione designata sui dispositivi compatibili con NFC.

Per gli smartphone su cui è installato Android 4.0 o versioni precedenti è necessario scaricare l'applicazione "NFC Easy Connect" disponibile su Google Play™. L'applicazione potrebbe non essere scaricabile in alcuni paesi/regioni.

### 1 Attivare la funzione NFC sullo smartphone.

Per ulteriori informazioni, consultare le istruzioni per l'uso in dotazione con lo smartphone.

### 2 Toccare il contrassegno N sull'apparecchio con il contrassegno N dello smartphone.

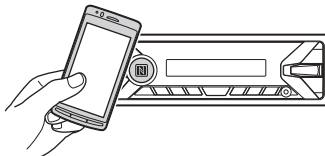

Accertarsi che  si illumini sul display dell'apparecchio.

## Disconnessione mediante un solo tocco

Toccare nuovamente il contrassegno N sull'apparecchio con il contrassegno N dello smartphone.

### Note

- Mentre si effettua la connessione, maneggiare con cura lo smartphone per evitare che si graffi.
- La connessione mediante un solo tocco non è possibile quando l'apparecchio è già connesso a un altro dispositivo compatibile NFC. In questo caso, disconnettere l'altro dispositivo prima di effettuare nuovamente la connessione con lo smartphone desiderato.

## Associazione e connessione con un dispositivo BLUETOOTH

Quando si stabilisce la connessione di un dispositivo BLUETOOTH per la prima volta, è necessario eseguire la registrazione reciproca ("associazione"). L'associazione consente a questo apparecchio e ad altri dispositivi di riconoscersi reciprocamente.



- 1** Posizionare il dispositivo BLUETOOTH a distanza massima di 1 m da questo apparecchio.
- 2** Premere **CALL** ruotare la manopola di controllo per selezionare **[SET PAIRING]**, quindi premere la manopola.  
🔴 lampeggia mentre l'apparecchio è in modo standby per l'associazione.
- 3** Eseguire l'associazione sul dispositivo BLUETOOTH in modo tale che quest'ultimo rilevi l'apparecchio.
- 4** Selezionare **[DSX-XXXX]** (il nome del modello in uso) visualizzato sul display del dispositivo BLUETOOTH.  
Se il nome del modello in uso non viene visualizzato sul display, ripetere la procedura dal punto 2.

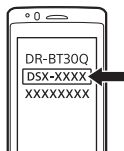

- 5** Se è richiesto l'inserimento di un codice di protezione\* sul dispositivo BLUETOOTH, digitare **[0000]**.

\* Il codice di protezione può essere indicato in vari modi ("codice di accesso", "codice PIN", "numero PIN", "password" ecc.), a seconda del dispositivo.

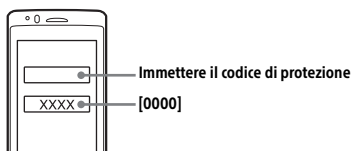

Una volta completata l'associazione, 🔴 rimane acceso.

- 6** Selezionare questo apparecchio sul dispositivo BLUETOOTH per effettuare la connessione BLUETOOTH.

🔴 o 📶 si illumina quando si stabilisce la connessione.

### Nota

Durante la connessione con un dispositivo BLUETOOTH, l'apparecchio non può essere rilevato da altri dispositivi. Per attivare il rilevamento, è necessario attivare il modo di associazione e ricercare il presente apparecchio da un altro dispositivo.

### Per avviare la riproduzione

Per ulteriori informazioni, consultare "Riproduzione di un dispositivo BLUETOOTH" (pagina 13).



### Per annullare l'associazione

Eseguire il punto 2 per annullare il modo di associazione dopo aver associato il presente apparecchio e il dispositivo BLUETOOTH.



## Connessione con un dispositivo BLUETOOTH associato

Per utilizzare un dispositivo associato, è necessario effettuare la connessione con il presente apparecchio. Alcuni dispositivi associati si connettono automaticamente.



- 1 Premere CALL, ruotare la manopola di controllo per selezionare [SET BT SIGNL], quindi premere la manopola.**  
Accertarsi che  sia illuminato.
- 2 Attivare la funzione BLUETOOTH sul dispositivo BLUETOOTH.**
- 3 Utilizzare il dispositivo BLUETOOTH per la connessione con il presente apparecchio.**  
 o  si illumina.

Icone visualizzate sul display:

	Si illumina quando è possibile effettuare chiamate in vivavoce abilitando HFP (Handsfree Profile).
	Si illumina quando è possibile riprodurre il dispositivo audio abilitando A2DP (Advanced Audio Distribution Profile).

### Per connettere l'ultimo dispositivo audio connesso da questo apparecchio

Attivare la funzione BLUETOOTH sul dispositivo BLUETOOTH.

Premere SRC per selezionare [BT PHONE] o [BT AUDIO].

Premere ENTER per effettuare la connessione al telefono cellulare o PAUSE per effettuare la connessione al dispositivo audio.

#### Nota

Durante l'uso della funzione di streaming audio BLUETOOTH, non è possibile connettere l'apparecchio al telefono cellulare. Eseguire la connessione al presente apparecchio dal telefono cellulare.

#### Suggerimento

Con segnale BLUETOOTH attivo: quando si accende il motore, l'apparecchio si riconnette automaticamente all'ultimo telefono cellulare con cui si era connesso.

## Collegamento con un iPhone/iPod (associazione automatica BLUETOOTH)

Quando un iPhone/iPod con installato iOS o versioni successive viene collegato alla porta USB, l'apparecchio viene associato e collegato all'iPhone/iPod automaticamente.

Per attivare l'associazione automatica BLUETOOTH, accertarsi che [AUTOPAIR] in [BT] sia impostato su [ON] (pagina 20).

- 1 Attivare la funzione BLUETOOTH sull'iPhone/iPod.**
- 2 Collegare l'iPhone/iPod alla porta USB.**

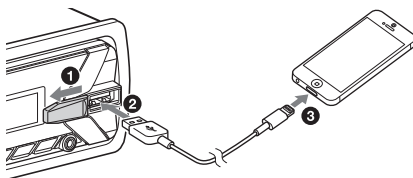

Accertarsi che  si illumini sul display dell'apparecchio.

#### Note

- L'associazione automatica BLUETOOTH non è possibile quando l'apparecchio è già connesso a un altro dispositivo BLUETOOTH. In questo caso, disconnettere l'altro dispositivo, quindi effettuare nuovamente la connessione con l'iPhone/iPod.
- Se l'associazione automatica BLUETOOTH non viene effettuata, consultare "Preparazione di un dispositivo BLUETOOTH" per ulteriori informazioni (pagina 7).

---

## Collegamento di un dispositivo USB

- 1 Abbassare il volume sull'apparecchio.
- 2 Collegare il dispositivo USB all'apparecchio.

Per collegare un iPod/iPhone, servirsi del cavo di collegamento USB per iPod (non in dotazione).

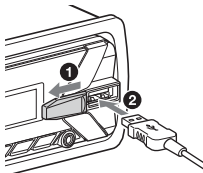

### Per adeguare il livello del volume del dispositivo collegato ad altre sorgenti

Avviare la riproduzione del dispositivo audio portatile collegato selezionando un volume moderato e impostare il consueto volume di ascolto sull'apparecchio.

Premere MENU, quindi selezionare [SET SOUND] → [SET AUX VOL] (pagina 19).

---

## Collegamento di un altro dispositivo audio portatile

- 1 Spegnerne il dispositivo audio portatile.
- 2 Abbassare il volume sull'apparecchio.
- 3 Collegare il dispositivo audio portatile alla presa di ingresso AUX (minipresa stereo) sull'apparecchio con un cavo di collegamento (non in dotazione)\*.

\* Assicurarsi di utilizzare una spina diritta.

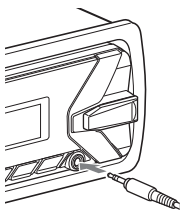

- 4 Premere SRC per selezionare [AUX].

## Ascolto della radio

### Ascolto della radio

Per ascoltare la radio, premere SRC per selezionare [TUNER].

#### Memorizzazione automatica (BTM)

- 1 Premere MODE per cambiare banda (FM1, FM2, FM3, MW o LW).
- 2 Premere MENU, ruotare la manopola di controllo per selezionare [SET GENERAL], quindi premere la manopola.
- 3 Ruotare la manopola di controllo per selezionare [SET BTM], quindi premere la manopola.  
L'apparecchio memorizza le stazioni in corrispondenza dei tasti numerici in base all'ordine delle frequenze.

#### Sintonizzazione

- 1 Premere MODE per cambiare banda (FM1, FM2, FM3, MW o LW).
- 2 Eseguire la sintonizzazione.  
**Sintonizzazione manuale**  
Tenere premuto SEEK +/- per individuare la frequenza approssimativa, quindi premere più volte SEEK +/- per sintonizzarsi esattamente sulla frequenza desiderata.  
**Sintonizzazione automatica**  
Premere SEEK +/-.  
La ricerca si arresta non appena l'apparecchio riceve una stazione.

#### Memorizzazione manuale

- 1 Durante la ricezione della stazione che si desidera memorizzare, tenere premuto un tasto numerico (da 1 a 6) fino a visualizzare [MEM].

#### Ricezione delle stazioni memorizzate

- 1 Selezionare la banda, quindi premere un tasto numerico (da 1 a 6).

### Utilizzo del sistema RDS (sistema dati radio)

#### Impostazione delle funzioni AF (frequenze alternative) e TA (notiziari sul traffico)

AF sintonizza continuamente la stazione con il segnale più potente, mentre TA fornisce informazioni o trasmette programmi correnti relativi al traffico (TP), se disponibili.

- 1 Premere MENU, ruotare la manopola di controllo per selezionare [SET GENERAL], quindi premere la manopola.
- 2 Ruotare la manopola di controllo per selezionare [SET AF/TA], quindi premere la manopola.
- 3 Ruotare la manopola di controllo per selezionare [SET AF-ON], [SET TA-ON], [SET AF/TA-ON] o [SET AF/TA-OFF], quindi premere la manopola.

## Memorizzazione di stazioni RDS con impostazione AF e TA

È possibile preselezionare le stazioni RDS insieme all'impostazione AF/TA. Impostare AF/TA, quindi memorizzare la stazione mediante la funzione BTM o manualmente. Se si utilizza il modo di preselezione manuale, è possibile preselezionare anche le stazioni non RDS.

## Ricezione dei notiziari di emergenza

Se è attivato il modo AF o TA, gli annunci di emergenza interrompono automaticamente la riproduzione della sorgente selezionata.

## Regolazione del livello del volume durante la ricezione di un notiziario sul traffico

Il livello del volume viene memorizzato anche per i notiziari sul traffico successivi, indipendentemente dal normale livello del volume.

## Mantenimento del programma regionale (REGIONAL)

Quando sono attivate le funzioni AF e REGIONAL, la stazione sintonizzata non verrà sostituita da un'altra stazione regionale con segnale più potente. Se si intende lasciare tale area di ricezione regionale, impostare [SET REG-OFF] in [SET GENERAL] durante la ricezione FM (pagina 18). Questa funzione non è disponibile nel Regno Unito e in altre aree.

## Funzione Local Link (solo per il Regno Unito)

Questa funzione consente di selezionare altre stazioni locali della stessa area, anche se non sono memorizzate in corrispondenza dei tasti numerici. Durante la ricezione FM, premere un tasto numerico (da 1 a 6) in corrispondenza del quale è memorizzata una stazione locale. Entro 5 secondi, premere nuovamente il tasto numerico della stazione locale. Ripetere questa procedura fino alla ricezione della stazione locale.

## Selezione del modo PTY (tipo di programma)

- 1 Premere PTY durante la ricezione FM.
- 2 Ruotare la manopola di controllo fino a visualizzare il tipo di programma desiderato, quindi premere la manopola. L'apparecchio avvia la ricerca di una stazione che trasmette il tipo di programma selezionato.

## Tipi di programmi

**NEWS** (Notiziario), **AFFAIRS** (Attualità), **INFO** (Informazioni), **SPORT** (Sport), **EDUCATE** (Educazione), **DRAMA** (Teatro), **CULTURE** (Cultura), **SCIENCE** (Scienza), **VARIED** (Vari), **POP M** (Musica pop), **ROCK M** (Musica rock), **EASY M** (Musica leggera), **LIGHT M** (Classica leggera), **CLASSICS** (Classica), **OTHER M** (Altri tipi di musica), **WEATHER** (Meteo), **FINANCE** (Finanza), **CHILDREN** (Programmi per bambini), **SOCIAL A** (Sociale), **RELIGION** (Religione), **PHONE IN** (Chat Show), **TRAVEL** (Viaggi), **LEISURE** (Divertimento e tempo libero), **JAZZ** (Musica jazz), **COUNTRY** (Musica country), **NATION M** (Musica nazionale), **OLDIES** (Musica anni 50/60), **FOLK M** (Musica folk), **DOCUMENT** (Documentari)

## Impostazione dell'orologio (CT)

L'orologio viene regolato mediante i dati CT della trasmissione RDS.

- 1 Impostare [SET CT-ON] in [SET GENERAL] (pagina 18).

## Riproduzione

### Riproduzione di un dispositivo USB

In queste Istruzioni per l'uso, il termine "iPod" viene utilizzato come riferimento generale alle funzioni iPod di un iPod e di un iPhone, se non specificato diversamente dal testo o dalle illustrazioni.

Per ulteriori informazioni sulla compatibilità dell'iPod in uso, vedere "Informazioni sull'iPod" (pagina 21) oppure visitare il sito di assistenza riportato sulla retrocopertina.

È possibile utilizzare dispositivi USB di tipo MSC (memorizzazione di massa) e MTP (protocollo di trasferimento dei file multimediali) (per esempio una chiavetta USB, un lettore di supporti digitali, uno smartphone Android) compatibili con lo standard USB.

A seconda del lettore di supporti digitali o dello smartphone Android, è richiesta l'impostazione del modo di collegamento USB su MTP.

#### Note

- Per ulteriori informazioni sulla compatibilità del dispositivo USB in uso, visitare il sito di assistenza riportato sulla retrocopertina.
- Non è supportata la riproduzione dei file riportati di seguito.
  - MP3/WMA/FLAC:
    - file protetti da copyright
    - file DRM (gestione dei diritti digitali)
    - file audio multicanale
  - MP3/WMA:
    - file con compressione senza perdita di dati

#### 1 Collegare un dispositivo USB alla porta USB (pagina 10).

Viene avviata la riproduzione.

Se è già collegato un dispositivo, per avviare la riproduzione, premere SRC per selezionare [USB] (non appena l'iPod viene riconosciuto, sul display appare l'indicazione [IPD]).

#### 2 Regolare il volume sul presente apparecchio.

#### Per interrompere la riproduzione

Tenere premuto OFF per 1 secondo.

#### Per rimuovere il dispositivo

Interrompere la riproduzione, quindi rimuovere il dispositivo.

#### Avvertenza durante l'uso dell'iPhone

Se l'iPhone viene collegato tramite USB, il volume delle conversazioni telefoniche è controllato dall'iPhone, non dall'apparecchio. Non alzare il volume sull'apparecchio durante la conversazione telefonica per evitare un eventuale aumento improvviso del volume dopo aver concluso la chiamata.

### Uso diretto dell'iPod (controllo passeggero)

#### 1 Durante la riproduzione, tenere premuto MODE fino a visualizzare [MODE IPOD].

Le operazioni dell'iPod diventano disponibili. Il volume può essere regolato solo mediante l'apparecchio.

#### Per disattivare il controllo passeggero

Tenere premuto MODE fino a visualizzare [MODE AUDIO].

### Riproduzione di un dispositivo BLUETOOTH

È possibile riprodurre contenuti su un dispositivo connesso che supporta BLUETOOTH A2DP (Advanced Audio Distribution Profile).



#### 1 Effettuare la connessione BLUETOOTH con il dispositivo audio (pagina 8).

#### 2 Premere SRC per selezionare [BT AUDIO].

- 3 Avviare la riproduzione sul dispositivo audio.
- 4 Regolare il volume sul presente apparecchio.

#### Note

- A seconda del dispositivo audio, le relative informazioni, quali titolo, numero/durata del brano e stato della riproduzione, potrebbero non venire visualizzate sul presente apparecchio.
- Anche se si cambia sorgente sul presente apparecchio, la riproduzione del dispositivo audio non viene arrestata.

#### Per adeguare il livello del volume del dispositivo BLUETOOTH collegato ad altre sorgenti

Avviare la riproduzione del dispositivo audio BLUETOOTH collegato selezionando un volume moderato e impostare il consueto volume di ascolto sull'apparecchio.

Premere MENU, quindi selezionare [SET SOUND] → [SET BTA VOL] (pagina 19).

## Ricerca e riproduzione dei brani

### Riproduzione ripetuta e in ordine casuale

- 1 Durante la riproduzione, premere più volte ↶ (ripeti) o ↷ (ordine casuale) per selezionare il modo di riproduzione desiderato.

La riproduzione nel modo di riproduzione selezionato potrebbe impiegare qualche tempo ad avviarsi.

I modi di riproduzione disponibili variano a seconda della sorgente audio selezionata.

### Ricerca di un brano in base al nome (Quick-BrowZer™)

- 1 Durante la riproduzione USB, premere Q (sfoglia)\* per visualizzare l'elenco delle categorie di ricerca. Quando viene visualizzato l'elenco dei brani, premere più volte ↶ (indietro) per visualizzare la categoria di ricerca desiderata.

\* Durante la riproduzione USB, premere Q (sfoglia) per più di 2 secondi per tornare direttamente all'inizio dell'elenco delle categorie.

- 2 Ruotare la manopola di controllo per selezionare la categoria di ricerca desiderata, quindi premerla per confermare.
- 3 Ripetere il punto 2 per cercare il brano desiderato. Viene avviata la riproduzione.

#### Per annullare il modo Quick-BrowZer

Premere Q (sfoglia).

### Ricerca mediante la modalità salto delle voci (Modo Jump)

- 1 Premere Q (sfoglia).
- 2 Premere SEEK +.
- 3 Ruotare la manopola di controllo per selezionare la voce. L'elenco viene saltato in incrementi pari al 10% del numero totale di voci.
- 4 Premere ENTER per tornare al modo Quick-BrowZer. Viene visualizzata la voce selezionata.
- 5 Ruotare la manopola di controllo per selezionare la voce desiderata, quindi premere la manopola. Viene avviata la riproduzione.

## Chiamate in vivavoce (solo tramite BLUETOOTH)

Per utilizzare un telefono cellulare, collegarlo al presente apparecchio. Per ulteriori informazioni, consultare "Preparazione di un dispositivo BLUETOOTH" (pagina 7).



## Ricezione di una chiamata

- 1 Alla ricezione di una chiamata con emissione di un tono di chiamata, premere CALL.

La chiamata telefonica viene avviata.

### Nota

Il tono di chiamata e la voce dell'interlocutore vengono emessi solo dai diffusori anteriori.

### Per rifiutare una chiamata

Tenere premuto OFF per 1 secondo.

### Per terminare una chiamata

Premere nuovamente CALL.

## Effettuazione di una chiamata

È possibile effettuare una chiamata dalla rubrica o dal registro chiamate se è collegato un telefono cellulare che supporta PBAP (Phone Book Access Profile).

### Dalla rubrica

- 1 Premere CALL, ruotare la manopola di controllo per selezionare [PHONE BOOK], quindi premere la manopola.

- 2 Ruotare la manopola di controllo per selezionare la prima lettera dall'elenco delle iniziali, quindi premere la manopola.

- 3 Ruotare la manopola di controllo per selezionare un nome dall'elenco dei nomi, quindi premere la manopola.

- 4 Ruotare la manopola di controllo per selezionare un numero dall'elenco dei numeri, quindi premere la manopola. La chiamata telefonica viene avviata.

## Dal registro chiamate dell'apparecchio

- 1 Premere CALL, ruotare la manopola di controllo per selezionare [RECENT CALL], quindi premere la manopola.

Viene visualizzato il registro chiamate.

- 2 Ruotare la manopola di controllo per selezionare un nome o un numero di telefono dal registro chiamate, quindi premere la manopola.

La chiamata telefonica viene avviata.

## Mediante immissione del numero telefonico

- 1 Premere CALL, ruotare la manopola di controllo per selezionare [DIAL NUMBER], quindi premere la manopola.

- 2 Ruotare la manopola di controllo per immettere il numero di telefono, quindi selezionare [ ] (spazio), infine premere ENTER\*.

La chiamata telefonica viene avviata.

\* Per passare da una cifra all'altra dell'indicazione digitale, premere SEEK +/-.

### Nota

Sul display viene visualizzato [ ] invece di [#].

## Mediante ricomposizione del numero già utilizzato

- 1 Premere **CALL**, ruotare la manopola di controllo per selezionare **[REDIAL]**, quindi premere la manopola.  
La chiamata telefonica viene avviata.

## Mediante un numero di preselezione

- 1 Premere **SRC** per selezionare **[BT PHONE]**.
- 2 Premere un tasto numerico (da 1 a 6) per selezionare il contatto che si desidera chiamare.
- 3 Premere **ENTER**.  
La chiamata telefonica viene avviata.

## Preimpostazione dei numeri di telefono

È possibile memorizzare fino a 6 numeri di preselezione da associare ad altrettanti contatti.

- 1 Selezionare il numero di telefono che si desidera memorizzare nel numero di preselezione scegliendolo dalla rubrica, dal registro chiamate oppure immettendo direttamente il numero di telefono.  
Sul display dell'apparecchio viene visualizzato il numero di telefono.
- 2 Tenere premuto un tasto numerico (da 1 a 6) fino a visualizzare **[MEM]**.  
Il contatto viene associato al numero di preselezione.

## Tramite tag vocali

È possibile effettuare una chiamata pronunciando il tag vocale memorizzato sul telefono cellulare collegato dotato di funzione di chiamata vocale.

- 1 Premere **CALL**, ruotare la manopola di controllo per selezionare **[VOICE DIAL]**, quindi premere la manopola.  
In alternativa, tenere premuto **VOICE** per più di 2 secondi.

- 2 Pronunciare il tag vocale memorizzato sul telefono cellulare.  
Viene riconosciuta la voce, quindi viene effettuata la chiamata.

**Per annullare la funzione di chiamata vocale**  
Premere **VOICE**.

## Operazioni eseguibili durante una chiamata

**Per regolare il volume della suoneria**  
Ruotare la manopola di controllo durante la ricezione di una chiamata.

**Per regolare il volume della voce dell'interlocutore**  
Ruotare la manopola di controllo durante una chiamata.

**Regolazione del volume per l'interlocutore (regolazione del guadagno del microfono)**  
Premere **MIC**.  
Livelli di volume regolabili: **[MIC-LOW]**, **[MIC-MID]**, **[MIC-HI]**.

**Riduzione di echi e disturbi (modo eliminazione dell'eco/eliminazione dei disturbi)**  
Tenere premuto **MIC**.  
Modo impostabile: **[EC/NC-1]**, **[EC/NC-2]**.

**Per passare dalla modalità vivavoce alla modalità telefono e viceversa**  
Durante una chiamata, premere **MODE** per commutare l'audio della chiamata tra l'apparecchio e il telefono cellulare.

**Nota**  
A seconda del telefono cellulare in uso, questa operazione potrebbe non essere disponibile.

### Utilizzo di Siri Eyes Free

Siri Eyes Free consente di utilizzare un iPhone per chiamate in vivavoce semplicemente parlando nel microfono. Questa funzione richiede la connessione dell'iPhone all'apparecchio con l'associazione automatica BLUETOOTH. La funzione è supportata soltanto da iPhone 4s o modelli successivi. Verificare che sull'iPhone sia installata l'ultima versione iOS. È necessario completare in anticipo la registrazione BLUETOOTH e la configurazione della connessione tra l'iPhone e l'apparecchio. Per ulteriori informazioni, consultare "Preparazione di un dispositivo BLUETOOTH" (pagina 7).

#### 1 Attivare la funzione Siri sull'iPhone.

Per ulteriori informazioni, consultare le istruzioni per l'uso in dotazione con l'iPhone.

#### 2 Tenere premuto VOICE per più di 2 secondi.

Viene visualizzata la schermata del comando vocale.

#### 3 Dopo il segnale acustico emesso dall'iPhone, parlare nel microfono.

L'iPhone emette un altro segnale acustico e la funzione Siri si attiva.

#### Per disattivare Siri Eyes Free

Premere VOICE.

#### Note

- L'iPhone potrebbe non riconoscere la voce a seconda delle condizioni di utilizzo. (Per esempio, se ci si trova all'interno di un'auto in movimento.)
- Siri Eyes Free potrebbe non funzionare correttamente oppure il tempo di risposta potrebbe risultare più lungo del normale in caso di ricezione difficoltosa dei segnali dell'iPhone.
- A seconda delle condizioni di funzionamento dell'iPhone, Siri Eyes Free potrebbe non funzionare correttamente oppure potrebbe chiudersi.

- Se si riproduce un brano con un iPhone utilizzando la connessione audio BLUETOOTH, quando si avvia la riproduzione del brano tramite BLUETOOTH, la funzione Siri Eyes Free si chiude automaticamente e l'apparecchio passa alla sorgente audio BLUETOOTH.
- Se la funzione Siri Eyes Free viene attivata durante la riproduzione audio, l'apparecchio potrebbe passare alla sorgente audio BLUETOOTH anche se non viene specificato un brano da riprodurre.
- Quando si collega l'iPhone alla porta USB, la funzione Siri Eyes Free potrebbe non funzionare correttamente oppure potrebbe chiudersi.
- Quando si collega l'iPhone all'apparecchio tramite USB, non attivare Siri con l'iPhone. Siri Eyes Free potrebbe non funzionare correttamente oppure potrebbe chiudersi.
- Non viene emesso audio mentre è attivata la funzione Siri Eyes Free.

## Impostazioni

### Disattivazione del modo DEMO

È possibile disattivare il display di dimostrazione che viene visualizzato quando la sorgente è disattivata ed è visualizzato l'orologio.

- 1 Premere **MENU**, ruotare la manopola di controllo per selezionare **[SET GENERAL]**, quindi premere la manopola.
- 2 Ruotare la manopola di controllo per selezionare **[SET DEMO]**, quindi premere la manopola.
- 3 Ruotare la manopola di controllo per selezionare **[SET DEMO-OFF]**, quindi premere la manopola.  
L'impostazione è completata.
- 4 Premere due volte **↶** (indietro).  
Il display torna al modo di ricezione/riproduzione normale.

### Operazioni di base delle impostazioni

È possibile impostare voci nelle seguenti categorie di impostazioni:

Impostazione generale (GENERAL), impostazione dell'audio (SOUND), impostazione del display (DISPLAY), impostazione BLUETOOTH (BT) (Non disponibile quando è selezionato il telefono BT.)

- 1 Premere **MENU**.
- 2 Ruotare la manopola di controllo per selezionare la categoria di impostazione, quindi premere la manopola.  
Le voci che possono essere impostate sono diverse a seconda della sorgente e delle impostazioni.

- 3 Ruotare la manopola di controllo per selezionare le opzioni, quindi premere la manopola.

Per tornare al display precedente

Premere **↶** (indietro).

### Impostazione generale (GENERAL)

**DEMO** (dimostrazione)

Consente di attivare/disattivare la dimostrazione: [ON], [OFF].

**CLOCK-ADJ** (regolazione dell'orologio) (pagina 7)

**CAUT ALM** (segnale di avvertimento)

Consente di attivare/disattivare il segnale di avvertimento: [ON], [OFF] (pagina 6).  
(Disponibile solo quando la sorgente è disattivata ed è visualizzato l'orologio.)

**BEEP**

Consente di attivare/disattivare il segnale acustico: [ON], [OFF].

**AUTO OFF**

Consente di disattivare automaticamente l'apparecchio dopo un intervallo di tempo prestabilito dalla disattivazione dell'apparecchio stesso: [NO], [30S] (30 secondi), [30M] (30 minuti), [60M] (60 minuti).

**CT** (ora)

Consente di attivare/disattivare la funzione CT: [ON], [OFF].

**AF/TA** (frequenze alternative/notiziari sul traffico)

Consente di selezionare l'impostazione delle frequenze alternative (AF) e dei notiziari sul traffico (TA): [AF-ON], [TA-ON], [AF/TA-ON], [AF/TA-OFF].

**REGIONAL**

Consente di limitare la ricezione a una regione specifica: [ON], [OFF]. (Disponibile solo durante la ricezione FM.)

---

**BTM** (memorizzazione automatica delle emittenti con sintonia migliore) (pagina 11)

(Disponibile solo se è selezionato il sintonizzatore.)

---

---

## Impostazione dell'audio (SOUND)

Questo menu di impostazione è disponibile quando è selezionata una sorgente diversa dal telefono BT.

---

### EQ5 PRESET

Consente di selezionare una curva dell'equalizzatore scegliendola tra 10 curve dell'equalizzatore oppure di disattivare la curva: [OFF], [R&B], [ROCK], [POP], [DANCE], [HIP-HOP], [ELECTRONICA], [JAZZ], [SOUL], [COUNTRY], [CUSTOM].

È possibile memorizzare l'impostazione della curva dell'equalizzatore per ciascuna sorgente.

---

### EQ5 SETTING

Consente di impostare [CUSTOM] di EQ5.

#### BASE

Consente di selezionare una curva dell'equalizzatore preselezionata per un'ulteriore personalizzazione: [BAND1] (bassa frequenza), [BAND2] (medio-bassa frequenza), [BAND3] (media frequenza), [BAND4] (medio-alta frequenza), [BAND5] (alta frequenza).

Il livello del volume può essere regolato per unità di 1 dB da -10 dB a +10 dB.

---

### BALANCE

Consente di regolare il bilanciamento dell'audio: [RIGHT-15] – [CENTER] – [LEFT-15].

---

### FADER

Consente di regolare il livello relativo: [FRONT-15] – [CENTER] – [REAR-15].

---

---

### S.WOOFER (subwoofer)

#### SW LEVEL (livello subwoofer)

Consente di regolare il volume del subwoofer: [+6 dB] – [0 dB] – [-6 dB], [ATT].

([ATT] viene visualizzato con il valore minimo.)

#### SW PHASE (fase del subwoofer)

Consente di selezionare la fase del subwoofer: [NORM], [REV].

#### LPF FREQ (frequenza filtro passa basso)

Consente di selezionare la frequenza di taglio del subwoofer: [80Hz], [100Hz], [120Hz].

---

### AUX VOL (livello volume AUX)

Consente di regolare il livello del volume di ciascun apparecchio ausiliario collegato: [+18 dB] – [0 dB] – [-8 dB].

Questa impostazione elimina la necessità di regolare il livello del volume tra sorgenti diverse.

---

### BTA VOL (livello volume apparecchio audio BLUETOOTH)

Consente di regolare il livello del volume di ciascun apparecchio BLUETOOTH collegato: [+6 dB] – [0 dB] – [-6 dB].

Questa impostazione elimina la necessità di regolare il livello del volume tra sorgenti diverse.

---

---

## Impostazione del display (DISPLAY)

---

### DIMMER

Consente di modificare la luminosità del display: [ON], [OFF].

---

### SND SYNC (sincronizzazione audio)

Consente di attivare la sincronizzazione dell'illuminazione con l'audio: [ON], [OFF].

---

### AUTO SCR (scorrimento automatico)

Consente di fare scorrere automaticamente le voci composte da molti caratteri: [ON], [OFF].  
(Non disponibile quando è selezionato AUX o il sintonizzatore.)

---

# Impostazione BLUETOOTH (BT)

**PAIRING** (pagina 8)

**PHONE BOOK** (pagina 15)

**REDIAL** (pagina 16)

**RECENT CALL** (pagina 15)

**VOICE DIAL** (pagina 16)

**DIAL NUMBER** (pagina 15)

## RINGTONE

Consente di selezionare se questo apparecchio o il telefono cellulare connesso emettono il tono di chiamata: [1] (questo apparecchio), [2] (il telefono cellulare).

## AUTO ANS (risposta automatica)

Consente di impostare questo apparecchio in modo che risponda automaticamente alle chiamate in arrivo: [OFF], [1] (circa 3 secondi), [2] (circa 10 secondi).

## AUTOPAIR (associazione automatica)

Consente di avviare automaticamente l'associazione BLUETOOTH quando il dispositivo è dotato di iOS versione 5.0 o successiva ed è collegato tramite USB: [ON], [OFF].

## BT SIGNAL (segnale BLUETOOTH) (pagina 9)

Consente di attivare/disattivare la funzione BLUETOOTH.

## BT INIT (inizializzazione BLUETOOTH)

Consente di inizializzare tutte le impostazioni relative alla funzione BLUETOOTH (informazioni sull'associazione, numeri di preselezione, informazioni sui dispositivi ecc.): [YES], [NO].  
Al momento dello smaltimento dell'apparecchio, inizializzare tutte le impostazioni.  
(Disponibile solo quando la sorgente è disattivata ed è visualizzato l'orologio.)

## Informazioni aggiuntive

### Precauzioni

- Se l'auto è stata parcheggiata alla luce solare diretta, attendere che l'apparecchio si raffreddi prima di utilizzarlo.
- Non lasciare il pannello anteriore o dispositivi audio all'interno dell'auto; diversamente, a causa delle temperature elevate che si sviluppano lasciando l'auto alla luce solare diretta, potrebbero verificarsi problemi di funzionamento.
- L'antenna elettrica si estende automaticamente.

### Per mantenere una qualità audio elevata

Non bagnare l'apparecchio.

### Ordine di riproduzione dei file audio

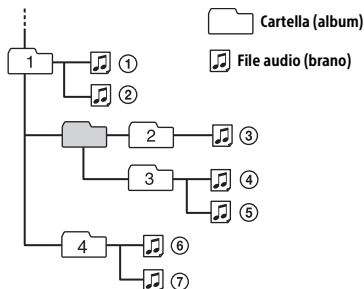

## Informazioni sull'iPod

- È possibile effettuare il collegamento ai modelli di iPod riportati di seguito. Prima dell'uso, aggiornare i dispositivi iPod all'ultima versione del software.

Modelli iPhone/iPod compatibili

Modello compatibile	USB
iPhone 6 Plus	○
iPhone 6	○
iPhone 5s	○
iPhone 5c	○
iPhone 5	○
iPhone 4s	○
iPhone 4	○
iPhone 3GS	○
iPod touch (5ª generazione)	○
iPod touch (4ª generazione)	○
iPod touch (3ª generazione)	○
iPod classic	○
iPod nano (7ª generazione)	○
iPod nano (6ª generazione)	○
iPod nano (5ª generazione)	○

- "Made for iPod" e "Made for iPhone" significano che un accessorio elettronico è stato appositamente progettato per il collegamento all'iPod o all'iPhone, rispettivamente, ed è stato certificato dallo sviluppatore per la conformità agli standard Apple. Apple non può essere ritenuta responsabile del funzionamento del presente dispositivo o della relativa conformità agli standard di sicurezza e normativi. Nota: l'utilizzo di questo accessorio con l'iPod o l'iPhone potrebbe influire sulle prestazioni wireless.

Per eventuali domande o problemi riguardanti l'apparecchio non trattati nel presente manuale, rivolgersi al più vicino rivenditore Sony.

## Manutenzione

### Pulizia dei connettori

Se i connettori tra l'apparecchio e il pannello anteriore sono sporchi, l'apparecchio potrebbe non funzionare correttamente. Per evitare questo problema, rimuovere il pannello anteriore (pagina 6), quindi pulire i connettori con un cotton fioc. Non esercitare forza eccessiva. Diversamente, i connettori potrebbero venire danneggiati.

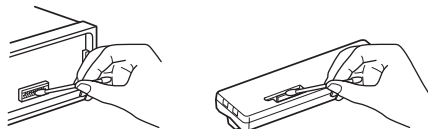

### Note

- Per motivi di sicurezza, spegnere il motore prima di pulire i connettori e rimuovere la chiave dal blocchetto di accensione.
- Non toccare mai direttamente i connettori con le dita o con oggetti di metallo.

## Caratteristiche tecniche

### Sintonizzatore

#### FM

Gamma di frequenze: 87,5 – 108,0 MHz

Terminale dell'antenna:

Connettore dell'antenna esterna

Frequenza intermedia:

FM CCIR: -1.956,5 a -487,3 kHz e

+500,0 a +2.095,4 kHz

Sensibilità utilizzabile: 7 dBf

Selettività: 75 dB a 400 kHz

Rapporto segnale-rumore: 73 dB

Separazione: 50 dB a 1 kHz

Risposta in frequenza: 20 – 15.000 Hz

#### MW/LW

Gamma di frequenze:

MW: 531 – 1.602 kHz

LW: 153 – 279 kHz

Terminale dell'antenna:

Connettore dell'antenna esterna

Sensibilità: MW: 26 µV, LW: 50 µV

## Letture USB

Interfaccia: USB (velocità massima)

Alimentazione massima: 1 A

Numero massimo di brani riconoscibili:

– cartelle (album): 256

– file (brani) per cartella: 256

Codec corrispondente:

MP3 (.mp3)

Velocità in bit: 8 – 320 kbps (supporta VBR (velocità di trasmissione variabile))

Frequenza di campionamento: 16 – 48 kHz

WMA (.wma)

Velocità in bit: 32 – 192 kbps (supporta VBR (velocità di trasmissione variabile))

Frequenza di campionamento: 32 kHz, 44,1 kHz, 48 kHz

FLAC (.flac)

Profondità in bit: 16 bit, 24 bit

Frequenza di campionamento: 44,1 kHz, 48 kHz

## Comunicazione wireless

Sistema di comunicazione:

BLUETOOTH Standard versione 3.0

Uscita:

BLUETOOTH Standard Power Class 2 (max. +4 dBm)

Raggio di comunicazione massimo:

Circa 10 m l'uno di fronte all'altro\*1

Banda di frequenza:

Banda da 2,4 GHz (da 2,4000 a 2,4835 GHz)

Metodo di modulazione: FHSS

Profili BLUETOOTH compatibili\*2:

A2DP (Advanced Audio Distribution Profile) 1.3

AVRCP (Audio Video Remote Control Profile) 1.3

HFP (Handsfree Profile) 1.6

PBAP (Phone Book Access Profile)

Codec corrispondenti:

SBC (.sbc)

\*1 Il raggio effettivo varia in base a fattori quali ostacoli tra i dispositivi, campi magnetici attorno a un forno a microonde, elettricità statica, sensibilità della ricezione, prestazioni dell'antenna, sistema operativo, applicazione software e così via.

\*2 I profili standard BLUETOOTH indicano lo scopo della comunicazione BLUETOOTH tra dispositivi.

## Comunicazione NFC

Specifiche banda di frequenza e potenza massima

NFC: 13,56 MHz < 60 dBμA/m a 10 m

## Amplificatore di potenza

Uscita: uscite diffusori

Impedenza diffusori: 4 – 8 ohm

Potenza di uscita massima: 55 W × 4 (a 4 ohm)

## Generali

Uscite:

Terminale delle uscite audio (posteriori, subwoofer)

Antenna elettrica/terminale di controllo dell'amplificatore di potenza (REM OUT)

Ingressi:

Terminale di ingresso del telecomando

Terminale di ingresso dell'antenna

Presa di ingresso AUX (minipresa stereo)

Porta USB

Requisiti di alimentazione: batteria auto da 12 V CC (massa negativa)

Consumo di corrente nominale: 10 A

Dimensioni:

circa 178 mm × 50 mm × 120 mm (l/a/p)

Dimensioni di montaggio:

circa 182 mm × 53 mm × 102 mm (l/a/p)

Peso: circa 0,7 kg

Contenuto della confezione:

Unità principale (1)

Elementi per l'installazione e i collegamenti (1 set)

È possibile che il rivenditore non tratti alcuni degli accessori di cui sopra. Per ulteriori informazioni, rivolgersi al rivenditore.

Il design e le caratteristiche tecniche sono soggetti a modifiche senza preavviso.

## Informazioni su copyright

Bluetooth® e i relativi loghi sono marchi di fabbrica registrati di proprietà di Bluetooth SIG, Inc. L'uso di tali marchi è concesso in licenza a Sony Corporation. Tutti gli altri marchi di fabbrica o marchi di fabbrica registrati sono di proprietà delle rispettive aziende.

Il contrassegno N è un marchio di fabbrica o un marchio di fabbrica registrato di NFC Forum, Inc. negli Stati Uniti e in altre nazioni.

Windows Media è un marchio di fabbrica registrato o marchio di fabbrica di Microsoft Corporation negli Stati Uniti e/o in altri paesi.

Questo prodotto è tutelato da specifici diritti di proprietà intellettuale di Microsoft Corporation. L'uso o la distribuzione della tecnologia in questione al di fuori del presente prodotto sono vietati senza apposita licenza concessa da Microsoft o da una filiale Microsoft autorizzata.

iPhone, iPod, iPod classic, iPod nano, iPod touch e Siri sono marchi di Apple Inc., registrati negli U.S.A. e in altri paesi.

Tecnologia di codifica audio MPEG Layer-3 e brevetti su licenza del Fraunhofer IIS e della Thomson.

Google, Google Play e Android sono marchi di Google Inc.

### libFLAC

Copyright (C) 2000-2009 Josh Coalson

Copyright (C) 2011-2013 Xiph.Org Foundation

Sono permessi la ridistribuzione e l'utilizzo in forma sorgente o binaria, con o senza modifiche, solo se vengono rispettate le seguenti condizioni:

- Le ridistribuzioni del codice sorgente devono mantenere la nota sul copyright riportata qui sopra, l'elenco delle condizioni e la dichiarazione di responsabilità limitata che segue.
- Le ridistribuzioni in forma binaria devono riprodurre la nota sul copyright riportata qui sopra, l'elenco delle condizioni e la dichiarazione di responsabilità limitata che segue nella documentazione e/o nell'altro materiale fornito con la distribuzione.
- Il nome della Fondazione Xiph.org e i nomi dei relativi collaboratori non potranno essere utilizzati per sostenere o promuovere prodotti derivati da questo software, senza previa autorizzazione scritta.

IL SOFTWARE È FORNITO DAI DETENTORI DEL COPYRIGHT E DAI COLLABORATORI "COSÌ COM'È" E NON SI RICONOSCE ALCUNA ALTRA GARANZIA ESPRESSA O IMPLICITA, INCLUSE, A TITOLO

ESEMPLIFICATIVO, GARANZIE IMPLICITE DI COMMERCIALITÀ E IDONEITÀ PER UN FINE PARTICOLARE. IN NESSUN CASO LA FONDAZIONE O I RELATIVI COLLABORATORI POTRANNO ESSERE RITENUTI RESPONSABILI PER DANNI DIRETTI, INDIRETTI, INCIDENTALI, SPECIALI, PUNITIVI O CONSEGUENZIALI (INCLUSI, A TITOLO ESEMPLIFICATIVO, DANNI DERIVANTI DALLA NECESSITÀ DI SOSTITUIRE BENI E SERVIZI, DANNI PER MANCATO UTILIZZO, PERDITA DI DATI O MANCATO GUADAGNO, INTERRUZIONE DELL'ATTIVITÀ), IMPUTABILI A QUALUNQUE CAUSA E INDIPENDENTEMENTE DALLA TEORIA DELLA RESPONSABILITÀ, SIA NELLE CONDIZIONI PREVISTE DAL CONTRATTO CHE IN CASO DI "STRICT LIABILITY", ERRORI (INCLUSI NEGLIGENZA O ALTRO), DERIVANTI O COMUNQUE CORRELATI ALL'UTILIZZO DEL SOFTWARE, ANCHE QUALORA SIANO STATI INFORMATI DELLA POSSIBILITÀ DEL VERIFICARSI DI TALI DANNI.

---

## Guida alla soluzione dei problemi

Fare riferimento alla seguente lista di verifica per risolvere la maggior parte dei problemi che si potrebbero verificare durante l'uso di questo apparecchio.

Prima di esaminare l'elenco che segue, verificare le procedure di collegamento e d'uso dell'apparecchio.

Per informazioni sull'utilizzo del fusibile e sulla rimozione dell'apparecchio dal cruscotto, consultare "Collegamenti e installazione" (pagina 28).

Se il problema persiste, visitare il sito di assistenza riportato sulla retrocopertina.

---

### Generali

**Non viene emesso alcun suono o il volume dell'audio è molto basso.**

- La posizione dell'attenuatore [FADER] non è appropriata per un sistema a 2 diffusori.
- Il volume dell'apparecchio e/o del dispositivo collegato è molto basso.
  - Aumentare il volume dell'apparecchio o del dispositivo collegato.

---

**Non viene emesso alcun segnale acustico.**

- Un amplificatore di potenza opzionale è collegato e l'amplificatore incorporato non viene utilizzato.

---

**Il contenuto della memoria è stato cancellato.**

- Il cavo di alimentazione o la batteria sono stati rimossi o non sono collegati correttamente.

---

**Le stazioni memorizzate e l'ora esatta sono cancellate.****Si è bruciato il fusibile.****Quando si cambia la posizione della chiave di accensione, viene emesso un disturbo.**

- I cavi non sono collegati correttamente al connettore di alimentazione accessoria dell'auto.

---

**Durante la riproduzione o la ricezione, viene attivato il modo di dimostrazione.**

- Se non viene eseguita alcuna operazione per 5 minuti quando è impostata la funzione [DEMO-ON], viene attivato il modo di dimostrazione.
  - Impostare [DEMO-OFF] (pagina 18).

---

**Il display viene disattivato/non viene visualizzato nella finestra del display.**

- L'attenuatore di luminosità è impostato su [DIM-ON] (pagina 19).
- Il display scompare tenendo premuto OFF.
  - Premere OFF sull'apparecchio fino a visualizzare il display.
- I connettori sono sporchi (pagina 21).

---

**Il display/l'illuminazione lampeggia.**

- L'alimentazione non è sufficiente.
  - Verificare che la batteria dell'auto fornisca sufficiente alimentazione all'apparecchio. (I requisiti di alimentazione sono 12 V CC.)

---

**I tasti per le operazioni non funzionano.**

- Il collegamento non è corretto.
  - Verificare il collegamento dell'apparecchio. Se la situazione non migliora, premere DSPL e  (indietro)/MODE per più di 2 secondi per azzerare l'apparecchio. Tutti i dati memorizzati saranno cancellati. Per tutelare la propria sicurezza, non azzerare l'apparecchio durante la guida.

---

**Ricezione radiofonica****Non è possibile ricevere le stazioni. L'audio è disturbato.**

- Il collegamento non è corretto.
  - Verificare il collegamento dell'antenna dell'auto.
  - Se l'antenna dell'auto non si estende, verificare il collegamento del cavo di controllo dell'antenna elettrica.

---

**Non è possibile effettuare la sintonizzazione preselezionata.**

- Il segnale di trasmissione è eccessivamente debole.

---

**RDS****Dopo alcuni secondi di ascolto, viene avviata la funzione SEEK.**

- La stazione non è TP oppure il segnale è debole.
  - Disattivare il modo TA (pagina 11).

---

**Non viene trasmesso alcun notiziario sul traffico.**

- Attivare il modo TA (pagina 11).
- La stazione non trasmette notiziari sul traffico pur essendo una stazione TP.
  - Sintonizzarsi su un'altra stazione.

---

**Il modo PTY visualizza [- - - - -].**

- La stazione corrente non è una stazione RDS.
- I dati RDS non vengono ricevuti.
- La stazione non specifica il tipo di programma.

---

**Il nome del servizio programmi lampeggia.**

- Non esiste alcuna frequenza alternativa per la stazione corrente.
  - Premere SEEK +/- durante il lampeggiamento del nome del servizio programmi. Viene visualizzato [PI SEEK] e l'apparecchio avvia la ricerca di un'altra frequenza con gli stessi dati PI (identificativo programma).

## Riproduzione mediante un dispositivo USB

**Non è possibile eseguire la riproduzione mediante un hub USB.**

- Il presente apparecchio non è in grado di riconoscere i dispositivi USB mediante un hub USB.

**Un dispositivo USB necessita di un tempo maggiore per avviare la riproduzione.**

- Il dispositivo USB contiene file con una struttura ad albero complessa.

**L'audio viene trasmesso a intermittenza.**

- A velocità di trasmissione elevate è possibile che l'audio venga trasmesso a intermittenza.
- È possibile che i file DRM (gestione dei diritti digitali) non siano riproducibili in alcuni casi.

**Non è possibile riprodurre file audio.**

- I dispositivi USB formattati con file system diversi da FAT16 o FAT32 non sono supportati.\*

\* Questo apparecchio supporta FAT16 e FAT32, tuttavia è possibile che alcuni dispositivi USB non supportino tutti questi FAT. Per ulteriori informazioni, consultare le istruzioni per l'uso del dispositivo USB o contattare il produttore.

## Funzione NFC

**Non è possibile effettuare la connessione mediante un solo tocco (NFC).**

- Se lo smartphone non reagisce al tocco.
  - Verificare che la funzione NFC sullo smartphone sia attivata.
  - Avvicinare il contrassegno N sullo smartphone al contrassegno N sull'apparecchio.
  - Se lo smartphone si trova in una custodia, estrarlo dalla custodia.
- La sensibilità di ricezione NFC dipende dal dispositivo.
  - Se la connessione mediante un solo tocco con lo smartphone non riesce nonostante diversi tentativi, effettuare la connessione BLUETOOTH manualmente.

## Funzione BLUETOOTH

**Il dispositivo con cui si sta effettuando la connessione non rileva il presente apparecchio.**

- Prima di effettuare l'associazione, impostare il presente apparecchio nel modo standby per l'associazione.
- Durante la connessione con un dispositivo BLUETOOTH, l'apparecchio non può essere rilevato da altri dispositivi.
  - Terminare la connessione corrente e ricercare l'apparecchio da un altro dispositivo.
- Dopo aver effettuato l'associazione tra i dispositivi, attivare l'uscita del segnale BLUETOOTH (pagina 9).

**Non è possibile stabilire la connessione.**

- La connessione è controllata da un solo lato (da questo apparecchio o dal dispositivo BLUETOOTH), non da entrambi.
  - Collegare questo apparecchio a un dispositivo BLUETOOTH o viceversa.

**Il nome del dispositivo rilevato non viene visualizzato.**

- A seconda dello stato dell'altro dispositivo, è possibile che il nome non venga visualizzato.

**Non viene emesso alcun tono di chiamata.**

- Regolare il volume ruotando la manopola di controllo mentre si riceve una chiamata.
- A seconda del dispositivo con cui si effettua la connessione, è possibile che il tono di chiamata non venga inviato correttamente.
  - Impostare [RINGTONE] su [1] (pagina 20).
- I diffusori anteriori non sono collegati all'apparecchio.
  - Collegare i diffusori anteriori all'apparecchio. Il tono di chiamata viene emesso solo dai diffusori anteriori.

**Impossibile udire la voce dell'interlocutore.**

- I diffusori anteriori non sono collegati all'apparecchio.
  - Collegare i diffusori anteriori all'apparecchio. La voce dell'interlocutore viene emessa solo dai diffusori anteriori.

---

**L'interlocutore dice che il volume è troppo basso o alto.**

- Regolare il volume in modo appropriato utilizzando la funzione di guadagno del microfono (pagina 16).

---

**Durante le conversazioni telefoniche si verifica il fenomeno dell'eco o un disturbo.**

- Abbassare il volume.
- Impostare modo EC/NC su [EC/NC-1] o [EC/NC-2] (pagina 16).
- Se il rumore ambientale risulta elevato durante la chiamata telefonica, tentare di ridurlo. Esempio: se un finestrino è aperto e il rumore proveniente dalla strada è eccessivamente alto, chiudere il finestrino. Se il rumore proveniente da un condizionatore è elevato, abbassare la potenza del condizionatore.

---

**Il telefono non viene connesso.**

- Durante la riproduzione da un dispositivo audio BLUETOOTH, non è possibile stabilire la connessione con un telefono, nemmeno premendo CALL.
  - Stabilire la connessione dal telefono.

---

**La qualità audio del telefono è scarsa.**

- La qualità audio del telefono dipende dalle condizioni di ricezione del telefono cellulare.
  - Se la ricezione è scarsa, spostare l'auto in un luogo in cui il segnale del telefono cellulare risulti più potente.

---

**Il livello di volume del dispositivo audio connesso è basso (alto).**

- Il livello di volume varia in base al dispositivo audio.
  - Regolare il livello di volume del dispositivo audio connesso o del presente apparecchio.

---

**L'audio salta durante la riproduzione di un dispositivo audio BLUETOOTH.**

- Ridurre la distanza tra l'apparecchio e il dispositivo audio BLUETOOTH.
- Se il dispositivo audio BLUETOOTH si trova in una custodia che causa l'interruzione del segnale, rimuoverlo dalla custodia durante l'uso.

- Nelle vicinanze vengono utilizzati più dispositivi BLUETOOTH o altri dispositivi che emettono onde radio.
  - Spegnerne gli altri dispositivi.
  - Aumentare la distanza dagli altri dispositivi.
- Durante la connessione tra il presente apparecchio e il telefono cellulare, l'audio di riproduzione si interrompe momentaneamente. Non si tratta di un problema di funzionamento.

---

**Non è possibile controllare il dispositivo audio BLUETOOTH connesso.**

- Verificare che il dispositivo audio BLUETOOTH connesso supporti il profilo AVRCP.

---

**Non è possibile utilizzare alcune funzioni.**

- Verificare se il dispositivo con cui è stata stabilita la connessione supporta le funzioni in questione.

---

**Una chiamata viene accettata accidentalmente.**

- Il telefono con cui si sta stabilendo la connessione è impostato in modo da rispondere a una chiamata automaticamente.

---

**L'associazione non è stata effettuata entro l'intervallo di tempo previsto.**

- A seconda del dispositivo di connessione, il limite di tempo previsto per l'associazione potrebbe essere breve.
  - Tentare di completare l'associazione entro il tempo previsto.

---

**Non è possibile utilizzare la funzione BLUETOOTH.**

- Disattivare l'apparecchio premendo OFF per più di 2 secondi, quindi riaccenderlo.

---

**Durante le chiamate con funzione vivavoce, l'audio non viene trasmesso dai diffusori dell'auto.**

- Se l'audio viene trasmesso dal telefono cellulare, impostare quest'ultimo affinché l'audio venga trasmesso dai diffusori dell'auto.

---

**La funzione Siri Eyes Free non è attivata.**

- Eseguire la registrazione vivavoce per un iPhone che supporta Siri Eyes Free.
- Impostare la funzione Siri sull'iPhone su attivata.

- Annullare la connessione BLUETOOTH con l'iPhone e l'apparecchio ed effettuare nuovamente la connessione.

## Messaggi e indicazioni di errore

**HUB NO SUPRT:** gli hub USB non sono supportati.

**IPD STOP:** la riproduzione dell'iPod è terminata.

- Avviare nuovamente la riproduzione dell'iPod/iPhone.

**NO AF:** nessuna frequenza alternativa.

- Premere SEEK +/- durante il lampeggiamento del nome del servizio programmi. Viene visualizzato [PI SEEK] e l'apparecchio avvia la ricerca di un'altra frequenza con gli stessi dati PI (identificativo programma).

**NO TP:** nessun programma sul traffico.

- L'apparecchio continua la ricerca di stazioni TP disponibili.

**OVERLOAD:** il dispositivo USB è sovraccaricato.

- Scollegare il dispositivo USB, quindi premere SRC per selezionare un'altra sorgente.
- Il dispositivo USB è difettoso oppure è stato collegato un dispositivo non supportato.

**READ:** lettura informazioni in corso.

- Una volta terminata l'operazione, la riproduzione viene avviata automaticamente. Potrebbe essere necessario attendere un po' di tempo a seconda della struttura dei file.

**USB ERROR:** non è possibile riprodurre il dispositivo USB.

- Collegare nuovamente il dispositivo USB.

**USB NO DEV:** il dispositivo USB non è collegato o non è riconosciuto.

- Accertarsi che il dispositivo USB o il cavo USB siano collegati saldamente.

**USB NO MUSIC:** non è presente alcun file riproducibile.

- Collegare un dispositivo USB contenente file riproducibili (pagina 22).

**USB NO SUPRT:** il dispositivo USB non è supportato.

- Per ulteriori informazioni sulla compatibilità del dispositivo USB in uso, visitare il sito di assistenza riportato sulla retrocopertina.

## Per la funzione BLUETOOTH:

**ERROR:** impossibile eseguire l'operazione selezionata.

- Attendere qualche istante e riprovare.

**NO DEV:** il dispositivo BLUETOOTH non è collegato o non è riconosciuto.

- Accertarsi che il dispositivo BLUETOOTH sia collegato correttamente o che sia stata stabilita la connessione BLUETOOTH con il dispositivo BLUETOOTH.

**P EMPTY:** non è presente alcun numero telefonico memorizzato.

**UNKNOWN:** impossibile visualizzare un nome o un numero telefonico.

**WITHHELD:** il numero telefonico è nascosto dal chiamante.

Se le soluzioni riportate non risolvono il problema, rivolgersi al più vicino rivenditore Sony.

### Attenzione

- **Portare tutti i cavi di messa a terra a un punto di massa comune.**
- Evitare che i cavi rimangano bloccati da una vite o incastrati nelle parti mobili (ad esempio nelle guide scorrevoli dei sedili).
- Prima di effettuare i collegamenti, spegnere il motore dell'automobile onde evitare di causare cortocircuiti.
- Collegare il cavo di alimentazione ④ all'apparecchio e ai diffusori prima di collegarlo al connettore di alimentazione ausiliaria.
- Per motivi di sicurezza, accertarsi di isolare qualsiasi cavo non collegato utilizzando del nastro adesivo.

### Precauzioni

- Scegliere con attenzione la posizione per l'installazione in modo che l'apparecchio non interferisca con le operazioni di guida del conducente.
- Evitare di installare l'apparecchio dove sia soggetto ad alte temperature, come alla luce solare diretta o al getto di aria calda dell'impianto di riscaldamento, o dove possa essere soggetto a polvere, sporco e vibrazioni eccessive.
- Usare solo il materiale di montaggio in dotazione per un'installazione stabile e sicura.

#### Nota sul cavo di alimentazione (giallo)

Se questo apparecchio viene collegato in combinazione con altri componenti stereo, la potenza nominale dei circuiti dell'automobile deve essere superiore a quella prodotta dalla somma dei fusibili di ciascun componente.

#### Regolazione dell'angolo di montaggio

Regolare l'angolo di montaggio in modo che sia inferiore a 45°.

## Elenco dei componenti per l'installazione

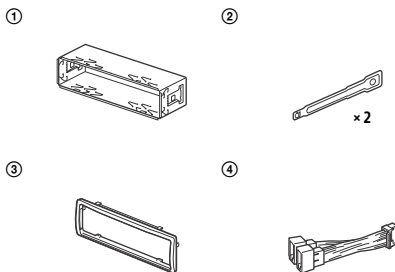

- Questo elenco dei componenti non comprende tutto il contenuto della confezione.
- La staffa ① e la cornice protettiva ③ vengono applicati all'apparecchio in fabbrica. Prima di installare l'apparecchio, utilizzare le chiavi di rilascio ② per rimuovere la staffa ① dall'apparecchio. Per ulteriori informazioni, consultare "Rimozione della staffa e della cornice protettiva" (pagina 31).
- Conservare le chiavi di rilascio ② per un uso futuro in quanto sono necessarie per rimuovere l'apparecchio dall'auto.

# Collegamenti

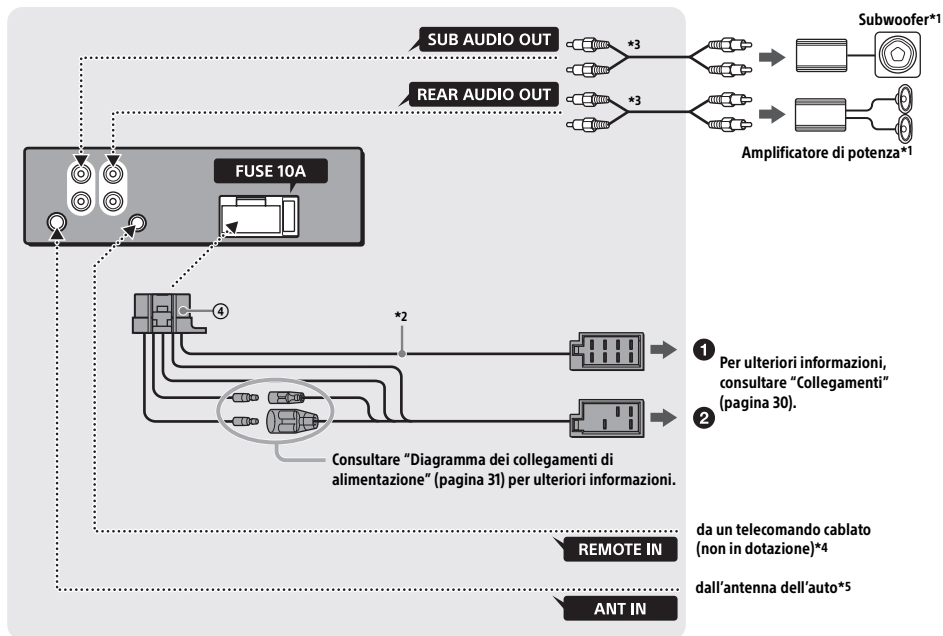

\*1 Non in dotazione

\*2 Impedenza diffusori: 4 – 8 Ω × 4

\*3 Cavo a piedini RCA (non in dotazione)

\*4 A seconda del tipo di auto, utilizzare un adattatore per il telecomando cablato (non in dotazione).

\*5 A seconda del tipo di auto, utilizzare un adattatore (non in dotazione) se il connettore dell'antenna non può essere inserito.

## Collegamenti

Quando si collega l'apparecchio con il cavo di alimentazione in dotazione ④ si potrebbe danneggiare l'antenna elettrica, se questa non dispone di scatola a relè.

### 1 Al connettore del diffusore dell'auto

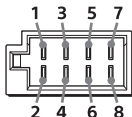

1	Diffusore posteriore (destro)	⊕	Viola
2		⊖	A strisce viola/nero
3	Diffusore anteriore (destro)	⊕	Grigio
4		⊖	A strisce grigio/nero
5	Diffusore anteriore (sinistro)	⊕	Bianco
6		⊖	A strisce bianco/nero
7	Diffusore posteriore (sinistro)	⊕	Verde
8		⊖	A strisce verde/nero

### 2 Al connettore di alimentazione dell'auto

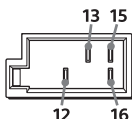

12	alimentazione continua	Giallo
13	antenna elettrica/controllo dell'amplificatore di potenza (REM OUT)	A strisce blu/bianco
15	alimentazione commutata	Rosso
16	terra	Nero

## Collegamento semplice del subwoofer

È possibile utilizzare un subwoofer senza un amplificatore di potenza quando è collegato a un cavo del diffusore posteriore.

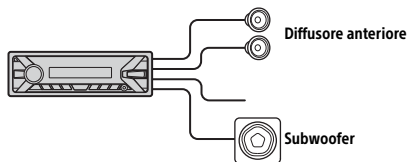

### Note

- È necessario preparare i cavi del diffusore posteriore.
- Usare un subwoofer di impedenza compresa tra 4 e 8 ohm e con capacità di potenza adeguata, altrimenti il subwoofer potrebbe essere danneggiato.

## Collegamento per la conservazione della memoria

Quando il cavo di ingresso alimentazione giallo è collegato, viene sempre fornita alimentazione al circuito di memoria anche quando l'interruttore di accensione è spento.

## Collegamento dei diffusori

- Prima di collegare i diffusori spegnere l'apparecchio.
- Usare diffusori di impedenza compresa tra 4 e 8 ohm e con capacità di potenza adeguata, altrimenti i diffusori potrebbero venire danneggiati.

## Diagramma dei collegamenti di alimentazione

Controllare il connettore di alimentazione ausiliaria e far corrispondere correttamente i collegamenti dei cavi a seconda dell'automobile.

Connettore di alimentazione ausiliaria

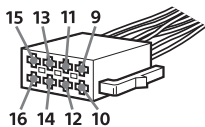

### Collegamento normale

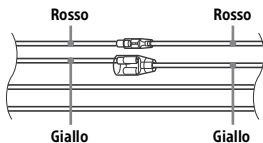

12	alimentazione continua	Giallo
15	alimentazione commutata	Rosso

### Se le posizioni dei cavi rosso e giallo sono invertite

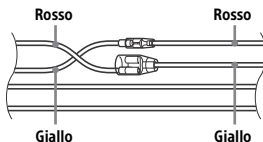

12	alimentazione commutata	Giallo
15	alimentazione continua	Rosso

### Se l'auto è sprovvista della posizione ACC (accessoria)

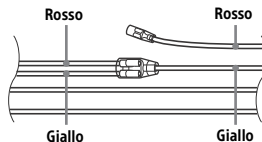

Dopo aver fatto corrispondere i collegamenti e aver commutato i cavi di alimentazione, collegare l'apparecchio all'alimentazione dell'automobile. Per eventuali domande o problemi riguardanti l'apparecchio non trattati nel presente manuale, rivolgersi all'autoconcessionario.

## Installazione

### Rimozione della staffa e della cornice protettiva

Prima di installare l'apparecchio, rimuovere la cornice protettiva ③ e la staffa ① dall'apparecchio.

- 1 Afferrare entrambe le estremità della cornice protettiva ③, quindi estrarla.

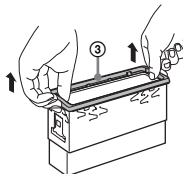

- 2** Inserire entrambe le chiavi di rilascio ② finché non scattano in posizione, quindi abbassare la staffa ①, infine sollevare l'apparecchio per estrarlo.

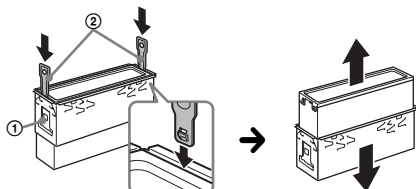

Con il gancio rivolto verso l'interno.

## Montaggio dell'apparecchio sul cruscotto

Prima di installare l'apparecchio, accertarsi di ripiegare i fermi presenti su entrambi i lati della staffa ① verso l'interno di 2 mm.

- 1** Inserire la staffa ① nel cruscotto, quindi piegare verso l'esterno i morsetti per un'installazione sicura.

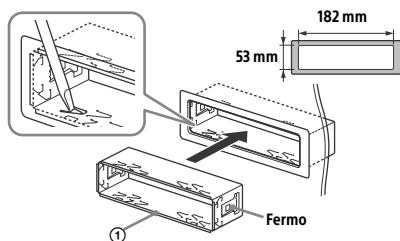

- 2** Montare l'apparecchio sulla staffa ①, quindi fissare la cornice protettiva ③.

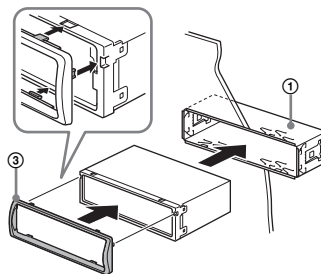

### Note

- Se i fermi sono diritti o ripiegati verso l'esterno, l'apparecchio non verrà installato in modo sicuro e potrebbe fuoriuscire.
- Assicurarsi che i 4 fermi sulla cornice protettiva ③ siano correttamente inseriti negli alloggiamenti dell'apparecchio.

## Rimozione e installazione del pannello anteriore

Per ulteriori informazioni, consultare "Rimozione del pannello anteriore" (pagina 6).

## Sostituzione del fusibile

Per la sostituzione del fusibile, assicurarsi di utilizzare un fusibile dello stesso amperaggio di quello indicato sull'originale. Se il fusibile si brucia, controllare i collegamenti dell'alimentazione e sostituire il fusibile. Se dopo la sostituzione il fusibile si brucia di nuovo, è possibile che si tratti di un problema interno. In tal caso, rivolgersi al più vicino rivenditore Sony.

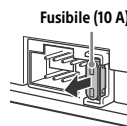



Voor uw eigen veiligheid moet u dit apparaat in het dashboard van de auto installeren, aangezien de achterkant ervan tijdens het gebruik erg warm wordt. Zie "Aansluiting/installatie" (pagina 28) voor meer informatie.

Geproduceerd in Thailand

Het naamplaatje met de werkspanning enz. bevindt zich onder aan de behuizing.



Hierbij verklaart Sony Corporation dat deze radioapparatuur conform is met Richtlijn 2014/53/EU.

De volledige tekst van de EU-conformiteitsverklaring kan worden geraadpleegd op het volgende internetadres:  
<http://www.compliance.sony.de/>

**Opmerking voor klanten: de volgende informatie geldt enkel voor apparatuur verkocht in landen waar de EU-richtlijnen van kracht zijn**

Producent: Sony Corporation, 1-7-1 Konan Minato-ku Tokyo, 108-0075 Japan

Voor EU-product conformiteit: Sony Belgium, bijkantoor van Sony Europe Limited, Da Vincilaan 7-D1, 1935 Zaventem, België



**Verwijdering van oude batterijen, elektrische en elektronische apparaten (van toepassing in de Europese Unie en andere Europese landen met afzonderlijke inzamelingssystemen)**

Dit symbool op het product, de batterij of op de verpakking wijst erop dat het product en de batterij, niet als huishoudelijk afval behandeld mag worden. Op sommige batterijen kan dit symbool gebruikt worden in combinatie met een chemisch symbool. Het chemisch symbool voor kwik (Hg) of lood (Pb) wordt toegevoegd wanneer de batterij meer dan 0,0005 % kwik of 0,004 % lood bevat.

Door deze producten en batterijen op juiste wijze af te voeren, vermijdt u mogelijke negatieve gevolgen voor mens en milieu die zouden kunnen veroorzaakt worden in geval van verkeerde afvalbehandeling. Het recyclen van materialen draagt bij tot het behoud van natuurlijke bronnen. In het geval dat de producten om redenen van veiligheid, prestaties dan wel in verband met data-integriteit een permanente verbinding met een ingebouwde batterij vereisen, mag deze batterij enkel door gekwalificeerd servicepersoneel vervangen worden. Om ervoor te zorgen dat de batterij, het elektrisch en het elektronische apparaat op een juiste wijze zal worden behandeld, dienen deze producten aan het eind van zijn levenscyclus overhandigd te worden aan het desbetreffende inzamelingspunt voor de recyclage van elektrisch en elektronisch materiaal. Voor alle andere batterijen verwijzen we u naar het hoofdstuk over hoe de batterij veilig uit het product te verwijderen. Overhandig de batterij aan het desbetreffende inzamelingspunt voor de recyclage van batterijen.

Voor meer details in verband met het recyclen van dit product of batterij, kan u contact opnemen met de gemeentelijke instanties, de organisatie belast met de verwijdering van huishoudelijk afval of de winkel waar u het product of batterij hebt gekocht.

**Waarschuwing als het contactslot van de auto geen ACC-positie heeft**

Zorg ervoor dat de AUTO OFF-functie ingesteld is (pagina 18). Hiermee wordt het apparaat na de ingestelde tijdsduur automatisch volledig uitgeschakeld nadat u het apparaat hebt uitgeschakeld. Zo voorkomt u dat de accu leegraakt. Als u de AUTO OFF-functie niet instelt, houdt u OFF ingedrukt tot het scherm verdwijnt wanneer u het contactslot uitzet.

**Disclaimer betreffende diensten aangeboden door derden**

Diensten die aangeboden worden door derden kunnen gewijzigd, opgeschort of beëindigd worden zonder voorafgaande kennisgeving. Sony draagt geen enkele verantwoordelijkheid voor dergelijke situaties.

## Belangrijke kennisgeving

### Let op

ONDER GEEN ENKELE OMSTANDIGHEID ZAL SONY AANSPRAKELIJK ZIJN VOOR INCIDENTELE, INDIRECTE OF BIJKOMENDE SCHADE OF ANDERE SCHADE WAARONDER, ZONDER BEPERKING, VERLIES VAN WINST, INKOMSTENDERVIJG, VERLIES VAN GEGEVENS, VERLIES VAN GEBRUIK VAN HET PRODUCT OF EVENTUELE BIJKOMENDE APPARATUUR, UITVALTIJD EN TIJD VAN DE KOPER DIE VERBAND HOUDT MET OF ONTSTAAT UIT HET GEBRUIK VAN DIT PRODUCT, DE BIJBEHORENDE HARDWARE EN/OF SOFTWARE.

Geachte klant, dit product omvat een radiozender. Overeenkomstig UNECE-voorschrift nr. 10 kan een autofabrikant speciale voorwaarden opleggen voor de installatie van radiozenders in auto's. Controleer de handleiding van uw auto of neem contact op met de fabrikant of de verkoper van uw auto voor u dit product in uw auto installeert.

### Noodoproepen

Dit systeem voor handenvrij bellen via BLUETOOTH en het elektronische toestel dat met het systeem verbonden is, gebruiken radiosignalen, mobiele en vaste netwerken en ook een door de gebruiker geprogrammeerde functie. Verbinding kan niet onder alle omstandigheden worden gegarandeerd. Vertrouw daarom niet uitsluitend op uw elektronische toestel voor het tot stand brengen van essentiële communicatie (zoals bij medische noodgevallen).

### Over BLUETOOTH-communicatie

- Microgolven die worden uitgestraald door een BLUETOOTH-toestel kunnen de werking van elektronische medische apparaten beïnvloeden. Schakel dit apparaat en andere BLUETOOTH-toestellen uit op de volgende plaatsen, omdat dit ongelukken kan veroorzaken.
  - waar brandbaar gas aanwezig is, in een ziekenhuis, trein, vliegtuig of benzinestation
  - in de buurt van automatische deuren of een brandmelder

- Dit apparaat ondersteunt veiligheidsvoorzieningen die voldoen aan de BLUETOOTH-norm voor een veiligere verbinding wanneer de draadloze BLUETOOTH-technologie wordt gebruikt, maar deze beveiliging zal afhankelijk van de omstandigheden mogelijk niet voldoende zijn. Wees voorzichtig wanneer u communiceert met behulp van draadloze BLUETOOTH-technologie.
- Wij aanvaarden geen verantwoordelijkheid voor het uitlekken van informatie tijdens BLUETOOTH-communicatie.

Met alle vragen of problemen met betrekking tot dit apparaat die niet aan bod komen in deze gebruiksaanwijzing, kunt u terecht bij uw Sony-handelaar.

---

## Inhoudsopgave

Onderdelen en bedieningselementen .....	5
---	---

---

### Aan de slag

Het voorpaneel verwijderen .....	6
De klok instellen .....	7
Een BLUETOOTH-toestel voorbereiden .....	7
Een USB-apparaat aansluiten .....	10
Een ander draagbaar audiotestel aansluiten .....	10

---

### Luisteren naar de radio

Luisteren naar de radio .....	11
Radio Data System (RDS) gebruiken .....	11

---

### Afspelen

Muziek op een USB-apparaat afspelen .....	13
Een BLUETOOTH-toestel afspelen .....	13
Tracks zoeken en afspelen .....	14

---

### Handenvrij bellen (alleen via BLUETOOTH)

Een oproep beantwoorden .....	15
Iemand opbellen .....	15
Beschikbare bedieningen tijdens een gesprek .....	16

---

### Handige functies

Siri Eyes Free gebruiken .....	17
--------------------------------	----

---

### Instellingen

De DEMO-stand annuleren .....	18
Algemene bediening voor instellingen .....	18
Algemene instellingen (GENERAL) .....	18
Geluidsinstellingen (SOUND) .....	19
Display-instellingen (DISPLAY) .....	19
BLUETOOTH-instellingen (BT) .....	20

---

### Aanvullende informatie

Voorzorgsmaatregelen .....	20
Onderhoud .....	21
Technische gegevens .....	21
Problemen oplossen .....	23

---

### Aansluiting/installatie

Opgelet .....	28
Lijst met onderdelen voor de installatie .....	28
Verbinding .....	29
Installatie .....	31

# Onderdelen en bedieningselementen

## Hoofdapparaat

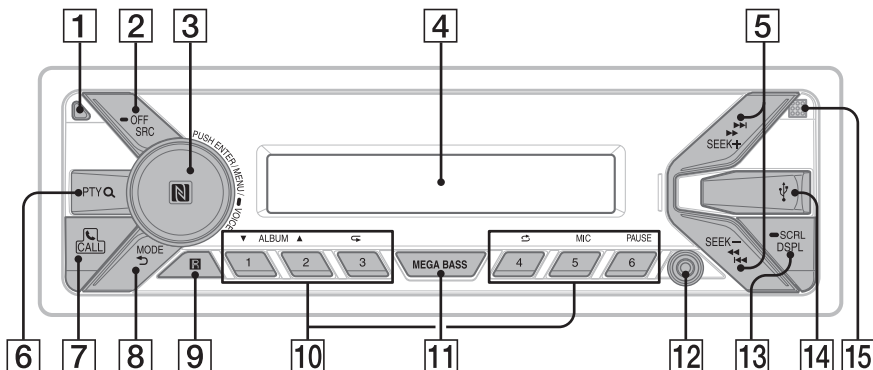

### 1 Toets om het voorpaneel los te maken

#### 2 SRC (bron)

Hiermee kunt u het apparaat inschakelen. U kunt deze toets ook gebruiken om de bron te wijzigen.

#### OFF

Houd deze toets 1 seconde ingedrukt om de bron uit te schakelen en de klok weer te geven. Houd de toets langer dan 2 seconden ingedrukt als u het apparaat en het scherm wilt uitschakelen.

### 3 Regelknop

Draai aan deze knop om het volume te regelen.

#### PUSH ENTER

Hiermee kunt u het geselecteerde item bevestigen.

#### MENU\*

Opent het instellingenmenu.

#### VOICE (pagina 16, 17)

Houd deze toets langer dan 2 seconden ingedrukt om spraakgestuurd kiezen of de Siri-functie (alleen iPhone) te activeren.

### N-merkteken

Raak de regelknop aan met de Android™-smartphone om een Bluetooth®-verbinding tot stand te brengen.

\* Niet beschikbaar wanneer de BT-telefoon geselecteerd is.

### 4 Display

### 5 SEEK +/-

Hiermee kunt u automatisch afstemmen op radiozenders. Houd de toets ingedrukt om handmatig af te stemmen.

#### ◀◀/▶▶ (vorige/volgende)

#### ◀◀/▶▶ (terugspoelen/vooruitspoelen)

### 6 PTYP (programmatype)

Hiermee kunt u PTYP selecteren in RDS.

#### Q (bladeren) (pagina 14)

Hiermee kunt u tijdens het afspelen de bladerstand activeren.

## 7 CALL

Hiermee kunt u het oproepmenu openen.  
Hiermee kunt u een gesprek aannemen/  
beëindigen.  
Houd deze toets langer dan 2 seconden  
ingedrukt om het BLUETOOTH-signaal te  
wijzigen.

## 8 **MODE (pagina 11, 13, 16)**

 (terug)

Hiermee keert u terug naar het vorige scherm.

## 9 **Ontvanger voor de afstandsbediening**

### 10 **Cijfertoetsen (1 tot 6)**

Hiermee kunt u opgeslagen radiozenders  
ontvangen. Houd een van deze toetsen  
ingedrukt om zenders op te slaan.  
U kunt deze toetsen ook gebruiken om een  
opgeslagen telefoonnummer te bellen. Houd  
een van deze toetsen ingedrukt om een  
telefoonnummer op te slaan.

### **ALBUM ▼/▲**

Hiermee kunt u een album op een audiotool  
overslaan. Houd de toets ingedrukt om albums  
te blijven overslaan.

 (herhalen)

 (willekeurig)

**MIC (pagina 16)**

**PAUSE**

## 11 **MEGA BASS**

De basklanken versterken overeenkomstig het  
volumeniveau. Druk hierop om de MEGA BASS-  
instelling te wijzigen: [1], [2], [OFF].

## 12 **AUX-ingang**

## 13 **DSPL (display)**

Druk hierop om de display-items te wijzigen.

 **SCRL (rollen)**

Houd deze toets ingedrukt om een item over  
het display te laten rollen.

## 14 **USB-poort**

## 15 **Microfoon (binnenpaneel)**

Voor een goede werking van de handenvrij-  
functie mag u de microfoon niet afdekken met  
tape enz.

## Aan de slag

### Het voorpaneel verwijderen

U kunt ter voorkoming van diefstal het voorpaneel  
van het apparaat verwijderen.

- 1 Houd OFF ① ingedrukt tot het apparaat  
uitgeschakeld wordt, druk op de toets  
om het voorpaneel los te maken ② en  
trek het paneel naar u toe om het te  
verwijderen.

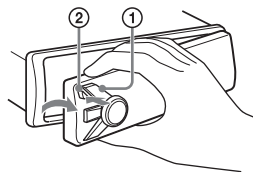

### Waarschuwingstoon

Als u de contactschakelaar in de stand OFF zet  
zonder dat u het voorpaneel hebt verwijderd, klinkt  
gedurende enkele seconden de  
waarschuwingstoon. U hoort de  
waarschuwingstoon alleen als de ingebouwde  
versterker wordt gebruikt.

### Serienummers

Controleer of de serienummers aan de onderzijde  
van het apparaat en op de achterzijde van het  
voorpaneel overeenkomen. Anders is geen  
BLUETOOTH-koppeling, verbinding en  
ontkoppeling met NFC mogelijk.

### Het voorpaneel bevestigen

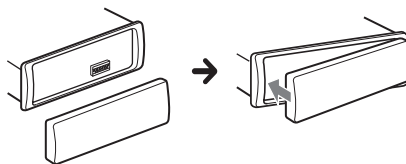

## De klok instellen

- 1 Druk op MENU, selecteer [SET GENERAL] door de regelknop te verdraaien en druk er vervolgens op.
- 2 Selecteer [SET CLOCK-ADJ] door de regelknop te verdraaien en druk er vervolgens op.  
De aanduiding voor het uur gaat knipperen.
- 3 Stel de uren en minuten in door de regelknop te verdraaien.  
Druk op SEEK +/- om de digitale aanduiding te verplaatsen.
- 4 Druk op MENU na het instellen van de minuten.  
Het instellen is voltooid en de klok begint te lopen.

### De klok weergeven

Druk op DSPL.

## Een BLUETOOTH-toestel voorbereiden

U kunt genieten van muziek of handenvrij bellen afhankelijk van het BLUETOOTH-compatibele toestel zoals een smartphone, mobiele telefoon en audiotestel (hierna "BLUETOOTH-toestel" genoemd, tenzij anders vermeld). Raadpleeg de gebruiksaanwijzing geleverd bij het toestel voor meer informatie over het aansluiten. Vooraleer u het toestel aansluit, verlaagt u het volume van dit apparaat. Doet u dit niet, dan kunnen er luide geluiden geproduceerd worden.

## Verbinding maken met een smartphone door middel van One touch (NFC)

Door de regelknop op het apparaat met een voor NFC\* geschikte smartphone aan te raken, wordt het apparaat automatisch gekoppeld aan en verbonden met de smartphone.

\* NFC (Near Field Communication) is een technologie voor draadloze communicatie op korte afstand tussen diverse apparaten, zoals mobiele telefoons en IC-tags. Dankzij de NFC-functie is gegevenscommunicatie eenvoudig mogelijk door gewoon het relevante symbool of de gewenste locatie aan te raken op voor NFC geschikte apparaten.

Voor een smartphone waarop Android OS 4.0 of lager geïnstalleerd is, moet de app "NFC Easy Connect" van Google Play™ worden gedownload. De app kan in bepaalde landen/regio's mogelijk niet worden gedownload.

- 1 Activeer de NFC-functie op de smartphone.  
Raadpleeg de gebruiksaanwijzing geleverd bij de smartphone voor meer informatie.
- 2 Raak het gedeelte met het N-merkteken van het apparaat aan met het gedeelte met het N-merkteken van de smartphone.

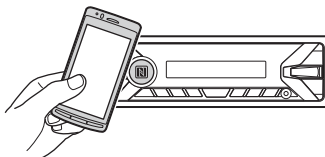

Controleer of  oplicht op het display van het apparaat.

### Verbinding verbreken met One touch

Raak het gedeelte met het N-merkteken van het apparaat nogmaals aan met het gedeelte met het N-merkteken van de smartphone.

### Opmerkingen

- Behandel de smartphone voorzichtig wanneer u de verbinding tot stand brengt, om krassen te vermijden.
- One touch-verbinding is niet mogelijk wanneer het apparaat reeds verbonden is met een ander toestel dat geschikt is voor NFC. In dit geval verbreekt u de verbinding met het andere toestel en brengt u de verbinding met de smartphone opnieuw tot stand.

## Koppelen en verbinding maken met een BLUETOOTH-toestel

Wanneer u een BLUETOOTH-toestel voor het eerst aansluit, moet een wederzijdse registratie ("koppeling" genoemd) plaatsvinden. Door een koppeling door te voeren, kunnen dit apparaat en andere toestellen elkaar herkennen.



- 1 Plaats het BLUETOOTH-toestel niet meer dan 1 m verwijderd van dit apparaat.
- 2 Druk op CALL, selecteer [SET PAIRING] door de regelknop te verdraaien en druk er vervolgens op.
- 3 Voer de koppeling uit op het BLUETOOTH-toestel zodat het dit apparaat detecteert.
- 4 Selecteer [DSX-XXXX] (uw modelnaam) op het scherm van het BLUETOOTH-toestel.

Als uw modelnaam niet weergegeven wordt, herhaalt u dit proces vanaf stap 2.

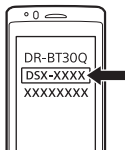

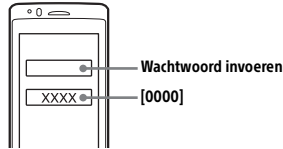

- 5 Als u een wachtwoord\* moet invoeren op het BLUETOOTH-toestel, voert u [0000] in.

\* Het wachtwoord kan, afhankelijk van het toestel, "toegangscode", "PIN-code", "PIN-getal", "wachtwoord" enz. worden genoemd.



Als de koppeling doorgevoerd is, blijft  branden.

- 6 Selecteer dit apparaat op het BLUETOOTH-toestel om de BLUETOOTH-verbinding te activeren.

 of  licht op wanneer de verbinding tot stand is gebracht.

### Opmerking

Zolang er een BLUETOOTH-verbinding actief is, kan dit apparaat niet worden gedetecteerd vanaf een ander toestel. U kunt detectie mogelijk maken door de koppelingsstand in te schakelen en dit apparaat vanaf een ander toestel te zoeken.

### Afspelen starten

Zie "Een BLUETOOTH-toestel afspelen" (pagina 13) voor meer informatie.

### Het koppelen annuleren

Voer stap 2 uit om de koppelingsmodus te annuleren wanneer dit apparaat en het BLUETOOTH-toestel gekoppeld zijn.

## Verbinding maken met een gekoppeld BLUETOOTH-toestel

Om een gekoppeld toestel te kunnen gebruiken, moet het verbonden zijn met dit apparaat. Sommige gekoppelde toestellen worden automatisch verbonden.



- 1 Druk op CALL, selecteer [SET BT SIGNL] door de regelknop te verdraaien en druk er vervolgens op.**  
Controleer of oplicht.
- 2 Activeer de BLUETOOTH-functie op het BLUETOOTH-toestel.**
- 3 Bedien het BLUETOOTH-toestel om verbinding te maken met dit apparaat.**  
 of licht op.

Pictogrammen op het display:

	Licht op wanneer handenvrij bellen beschikbaar is door HFP (Handsfree Profile) te activeren.
	Licht op wanneer het audiotestel afspeelbaar is door A2DP (Advanced Audio Distribution Profile) te activeren.

## Verbinding maken met het laatste verbonden toestel vanaf dit apparaat

Activeer de BLUETOOTH-functie op het BLUETOOTH-toestel.  
Druk op SRC om [BT PHONE] of [BT AUDIO] te selecteren.

Druk op ENTER om verbinding te maken met de mobiele telefoon of op PAUSE om verbinding te maken met het audiotestel.

### Opmerking

Tijdens het streamen van BLUETOOTH-audio kunt u niet vanaf dit apparaat een verbinding tot stand brengen met de mobiele telefoon. Maak in plaats daarvan verbinding met dit apparaat vanaf de mobiele telefoon.

### Tip

Met BLUETOOTH-sigitaal ingeschakeld: wanneer u de contactsleutel omdraait, brengt dit apparaat automatisch opnieuw de verbinding tot stand met de mobiele telefoon waar het het laatst mee verbonden was.

## Verbinding maken met een iPhone/iPod (automatische BLUETOOTH-koppeling)

Wanneer een iPhone/iPod met iOS5 of later wordt verbonden met de USB-poort, wordt het apparaat automatisch gekoppeld en verbonden met de iPhone/iPod.

Om automatische BLUETOOTH-koppeling mogelijk te maken, moet [AUTOPAIR] in [BT] ingesteld zijn op [ON] (pagina 20).

- 1 Activeer de BLUETOOTH-functie op de iPhone/iPod.**
- 2 Verbind een iPhone/iPod met de USB-poort.**

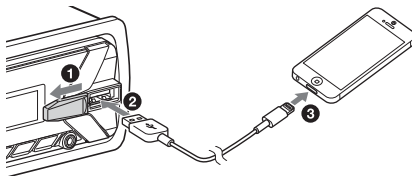

Controleer of oplicht op het display van het apparaat.

### Opmerkingen

- Automatische BLUETOOTH-koppeling is niet mogelijk wanneer het apparaat reeds verbonden is met een ander BLUETOOTH-toestel. In dit geval verbreekt u de verbinding met het andere toestel en brengt u de verbinding met de iPhone/iPod opnieuw tot stand.
- Als de automatische BLUETOOTH-koppeling niet werkt, zie "Een BLUETOOTH-toestel voorbereiden" voor meer informatie (pagina 7).

---

## Een USB-apparaat aansluiten

- 1 Verlaag het volume op het apparaat.
- 2 Sluit het USB-apparaat aan op het apparaat.

Gebruik voor het aansluiten van een iPod/iPhone de USB-verbindingkabel voor iPod (niet bijgeleverd).

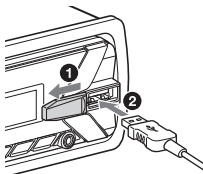

### Het volumeniveau van het aangesloten toestel afstemmen op andere bronnen

Start het afspelen op het draagbare audiotestel bij een gemiddeld volume en stel uw gebruikelijke luistervolume in op het hoofdapparaat. Druk op MENU en selecteer [SET SOUND] → [SET AUX VOL] (pagina 19).

---

## Een ander draagbaar audiotestel aansluiten

- 1 Schakel het draagbare audiotestel uit.
- 2 Verlaag het volume op het apparaat.
- 3 Sluit het draagbare audiotestel met behulp van een verbindingkabel (niet bijgeleverd)\* aan op de AUX-ingang (stereominiaansluiting) op het apparaat.

\* Gebruik een rechte stekker.

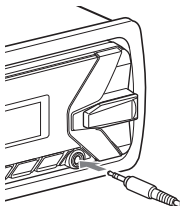

- 4 Druk op SRC om [AUX] te selecteren.

## Luisteren naar de radio

### Luisteren naar de radio

Om naar de radio te luisteren, drukt u op SRC om [TUNER] te selecteren.

#### Automatisch opslaan (BTM)

- 1 Druk op MODE om de band te wijzigen (FM1, FM2, FM3, MW of LW).
- 2 Druk op MENU, selecteer [SET GENERAL] door de regelknop te verdraaien en druk er vervolgens op.
- 3 Selecteer [SET BTM] door de regelknop te verdraaien en druk er vervolgens op.  
Het apparaat slaat de zenders in de volgorde van frequentie op onder de cijfertoetsen.

#### Afstemmen

- 1 Druk op MODE om de band te wijzigen (FM1, FM2, FM3, MW of LW).
- 2 Stem af op de gewenste zender.  
**Handmatig afstemmen**  
Houd SEEK +/- ingedrukt om ongeveer op de gewenste frequentie af te stemmen en druk vervolgens herhaaldelijk op SEEK +/- om fijn af te stemmen op de gewenste frequentie.  
**Automatisch afstemmen**  
Druk op SEEK +/-.  
Het zoeken stopt wanneer een zender wordt ontvangen.

#### Handmatig opslaan

- 1 Als u de zender ontvangt die u wilt opslaan, houdt u een cijfertoets (1 tot 6) ingedrukt tot [MEM] wordt weergegeven.

#### De opgeslagen zenders ontvangen

- 1 Selecteer de band en druk vervolgens op een cijfertoets (1 tot 6).

### Radio Data System (RDS) gebruiken

#### Alternatieve frequenties (AF) en verkeersinformatie (TA) instellen

AF stemt continu opnieuw af op de zender met het sterkste signaal in een netwerk, en TA biedt u de huidige verkeersinformatie of verkeersprogramma's (TP) wanneer deze worden ontvangen.

- 1 Druk op MENU, selecteer [SET GENERAL] door de regelknop te verdraaien en druk er vervolgens op.
- 2 Selecteer [SET AF/TA] door de regelknop te verdraaien en druk er vervolgens op.
- 3 Selecteer [SET AF-ON], [SET TA-ON], [SET AF/TA-ON] of [SET AF/TA-OFF] door de regelknop te verdraaien en druk er vervolgens op.

#### RDS-zenders met de AF- en TA-instelling opslaan

U kunt RDS-zenders samen met een AF/TA-instelling voorprogrammeren. Stel AF/TA in en sla de zender vervolgens met BTM of handmatig op. Als u handmatig voorprogrammeert, kunt u ook niet-RDS-zenders voorprogrammeren.

#### Noodberichten ontvangen

Als AF of TA is ingeschakeld, wordt de geselecteerde bron automatisch onderbroken door de noodberichten.

## Het volumeniveau aanpassen tijdens een verkeersbericht

Het niveau wordt los van het normale volumenniveau opgeslagen in het geheugen voor toekomstige verkeersinformatie.

## Op een regionaal programma afgestemd blijven (REGIONAL)

Wanneer de functies AF en REGIONAL ingeschakeld zijn, schakelt het apparaat niet over naar een andere regionale zender met een sterkere frequentie. Wanneer u het ontvangstgebied van het regionale programma verlaat, stelt u tijdens FM-ontvangst [SET REG-OFF] in bij [SET GENERAL] (pagina 18).

Deze functie werkt niet in het Verenigd Koninkrijk en sommige andere gebieden.

## Local Link-functie (alleen voor het Verenigd Koninkrijk)

Met deze functie kunt u andere lokale zenders in het gebied selecteren, ook als deze niet zijn opgeslagen onder de cijfertoetsen.

Druk tijdens FM-ontvangst op een cijfertoets (1 tot 6) waaronder een lokale zender is opgeslagen. Druk binnen 5 seconden nogmaals op de cijfertoets van de lokale zender. Herhaal dit tot de lokale zender wordt ontvangen.

## Programmatypes (PTY) selecteren

- 1 Druk tijdens FM-ontvangst op PTY.
- 2 Verdraai de regelknop tot het gewenste programmatype wordt weergegeven en druk op de regelknop.  
Het apparaat begint te zoeken naar een zender die het geselecteerde programmatype uitzendt.

## Programmatypen

---

**NEWS** (nieuws), **AFFAIRS** (actualiteiten), **INFO** (informatie), **SPORT** (sport), **EDUCATE** (educatieve programma's), **DRAMA** (toneel), **CULTURE** (cultuur), **SCIENCE** (wetenschap), **VARIED** (diversen), **POP M** (popmuziek), **ROCK M** (rockmuziek), **EASY M** (variété), **LIGHT M** (licht klassiek), **CLASSICS** (klassiek), **OTHER M** (overige muziek), **WEATHER** (weerberichten), **FINANCE** (financiën), **CHILDREN** (kinderprogramma's), **SOCIAL A** (sociale zaken), **RELIGION** (religie), **PHONE IN** (Phone In), **TRAVEL** (reizen), **LEISURE** (ontspanning), **JAZZ** (jazzmuziek), **COUNTRY** (countrymuziek), **NATION M** (nationale muziek), **OLDIES** (oldies), **FOLK M** (folkmuziek), **DOCUMENT** (documentaires)

---

## De kloktijd instellen (CT)

Met de CT-gegevens van de RDS-uitzending wordt de klok ingesteld.

- 1 Stel [SET CT-ON] in bij [SET GENERAL] (pagina 18).

## Afspelen

# Muziek op een USB-apparaat afspelen

In deze gebruiksaanwijzing wordt "iPod" gebruikt als algemene verwijzing naar de iPod-functies van een iPod en iPhone, tenzij anders aangegeven in de tekst of afbeeldingen.

Zie "Informatie over iPod" (pagina 21) voor informatie over de geschiktheid van uw iPod of ga naar de ondersteuningsite op het achterblad.

USB-apparaten van het type MSC (Mass Storage Class) en MTP (Media Transfer Protocol) (zoals een USB-flashstation, digitale mediaspeler, Android-smartphone) die de USB-norm ondersteunen, kunnen worden gebruikt.

Afhankelijk van de digitale mediaspeler of Android-smartphone moet de USB-verbindingssstand mogelijk ingesteld worden op MTP.

### Opmerkingen

- Ga naar de ondersteuningsite op het achterblad voor meer informatie over de compatibiliteit van het USB-apparaat.
- Het afspelen van de volgende bestanden wordt niet ondersteund.  
MP3/WMA/FLAC:
  - Auteursrechtelijk beveiligde bestanden
  - DRM-bestanden (Digital Rights Management - beheer van digitale rechten)
  - MeerkanaalsaudiobestandenMP3/WMA:
  - Bestanden die zonder gegevensverlies zijn gecomprimeerd (lossless)

## 1 Sluit een USB-apparaat aan op de USB-poort (pagina 10).

Het afspelen wordt gestart.

Als er al een toestel aangesloten is, drukt u om het afspelen ervan te starten op SRC om [USB] te selecteren ([IPD] wordt weergegeven op het display als de iPod herkend wordt).

## 2 Pas het volume op dit apparaat aan.

### Het afspelen stoppen

Houd OFF gedurende 1 seconde ingedrukt.

### Het toestel verwijderen

Stop het afspelen en verwijder het toestel.

### Waarschuwing voor iPhone

Als u een iPhone aansluit via USB, wordt het gesprekvolume geregeld door de iPhone, niet door het apparaat. Om plotselinge harde geluiden na een oproep te voorkomen, moet u ervoor zorgen dat u tijdens de oproep het volume van het apparaat niet per ongeluk verhoogt.

## Een iPod rechtstreeks bedienen (passagiersbediening)

### 1 Houd tijdens het afspelen MODE ingedrukt tot [MODE IPOD] weergegeven wordt.

De iPod kan nu bediend worden.

Het volume kan alleen worden aangepast op het apparaat.

### Passagiersbediening verlaten

Houd MODE ingedrukt tot [MODE AUDIO] weergegeven wordt.

# Een BLUETOOTH-toestel afspelen

U kunt inhoud afspelen op een verbonden toestel dat ondersteuning biedt voor BLUETOOTH A2DP (Advanced Audio Distribution Profile).



### 1 Stel een BLUETOOTH-verbinding in met het audiotestel (pagina 8).

### 2 Druk op SRC om [BT AUDIO] te selecteren.

### 3 Bedien het audiotestel en start het afspelen.

## 4 Pas het volume op dit apparaat aan.

### Opmerkingen

- Afhankelijk van het audiotoeistel wordt informatie zoals de titel, het tracknummer, de tractijd en de afspelstatus mogelijk niet weergegeven op dit apparaat.
- Zelfs als op dit apparaat een andere bron wordt gekozen, wordt de weergave van het audiotoeistel niet stopgezet.

### Het volumeniveau van het BLUETOOTH-toeistel afstemmen op andere bronnen

Start het afspelen op het BLUETOOTH-audiotoeistel bij een gemiddeld volume en stel uw gebruikelijke luistervolume in op het hoofdapparaat. Druk op MENU en selecteer [SET SOUND] → [SET BTA VOL] (pagina 19).

## Tracks zoeken en afspelen

### Herhaaldelijk en willekeurig afspelen

- 1 Druk tijdens het afspelen herhaaldelijk op ↶ (herhalen) of ↷ (willekeurig) om de gewenste weergavestand te selecteren.

Het duurt even voor het afspelen start in de geselecteerde weergavestand.

De beschikbare weergavestanden verschillen afhankelijk van de geselecteerde geluidsbron.

### Zoeken naar een track op naam (Quick-BrowZer™)

- 1 Druk tijdens het afspelen van een USB-apparaat op Q (bladeren)\* om de lijst met zoekcategorieën weer te geven. Wanneer de tracklijst wordt weergegeven, drukt u herhaaldelijk op ↶ (terug) om de gewenste zoekcategorie weer te geven.

\* Druk tijdens het afspelen via USB gedurende meer dan 2 seconden op Q (bladeren) om rechtstreeks terug te keren naar het begin van de categorielijst.

- 2 Selecteer de zoekcategorie van uw keuze door de regelknop te verdraaien en bevestig deze met een druk op de regelknop.

- 3 Herhaal stap 2 om de gewenste track te zoeken.

Het afspelen wordt gestart.

### De Quick-BrowZer-stand verlaten

Druk op Q (bladeren).

### Zoeken door items over te slaan (Overspring-stand)

- 1 Druk op Q (bladeren).

- 2 Druk op SEEK +.

- 3 Verdraai de regelknop om het item te selecteren.

De lijst wordt doorbladerd in stappen van 10% van het totale aantal items in de lijst.

- 4 Druk op ENTER om terug te keren naar de Quick-BrowZer-stand.

Het geselecteerde item wordt weergegeven.

- 5 Selecteer het item van uw keuze door de regelknop te verdraaien en er vervolgens op te drukken.

Het afspelen wordt gestart.

## Handenvrij bellen (alleen via BLUETOOTH)

Om een mobiele telefoon te kunnen gebruiken, moet u deze verbinden met dit apparaat. Zie "Een BLUETOOTH-toestel voorbereiden" (pagina 7) voor meer informatie.



## Een oproep beantwoorden

- 1 Druk op **CALL** wanneer u een gesprek met een beltoon ontvangt.

Het telefoongesprek wordt gestart.

### Opmerking

De beltoon en het stemgeluid worden alleen uitgevoerd via de voorluidsprekers.

### Een oproep weigeren

Houd **OFF** gedurende 1 seconde ingedrukt.

### Een gesprek beëindigen

Druk nogmaals op **CALL**.

## Iemand opbellen

U kunt iemand uit het telefoonboek of de oproepgeschiedenis bellen wanneer er een mobiele telefoon die ondersteuning biedt voor PBAP (Phone Book Access Profile) verbonden is.

### Vanuit het telefoonboek

- 1 Druk op **CALL**, selecteer [**PHONE BOOK**] door de regelknop te verdraaien en druk er vervolgens op.

- 2 Selecteer een eerste letter uit de lijst van eerste letters door de regelknop te verdraaien en druk vervolgens op de regelknop.

- 3 Selecteer een naam uit de naamlijst door de regelknop te verdraaien en druk vervolgens op de regelknop.

- 4 Selecteer een nummer uit de nummerlijst door de regelknop te verdraaien en druk vervolgens op de regelknop.

Het telefoongesprek wordt gestart.

### Vanuit de gesprekkenhistorie

- 1 Druk op **CALL**, selecteer [**RECENT CALL**] door de regelknop te verdraaien en druk er vervolgens op.

Er wordt een lijst van gesprekken in de gesprekkenhistorie weergegeven.

- 2 Selecteer een naam of telefoonnummer uit de gesprekkenhistorie door de regelknop te verdraaien en druk vervolgens op de regelknop.

Het telefoongesprek wordt gestart.

### Door een nummer in te toetsen

- 1 Druk op **CALL**, selecteer [**DIAL NUMBER**] door de regelknop te verdraaien en druk er vervolgens op.

- 2 Verdraai de regelknop om het telefoonnummer in te voeren en selecteer als laatste [ ] (spatie). Druk vervolgens op **ENTER**\*.

Het telefoongesprek wordt gestart.

\* Druk op **SEEK +/-** om de digitale aanduiding te verplaatsen.

### Opmerking

In het display wordt [ ] weergegeven in plaats van [#].

## Door een nummer opnieuw te vormen

- 1 Druk op CALL, selecteer [REDIAL] door de regelknop te verdraaien en druk er vervolgens op.  
Het telefoongesprek wordt gestart.

## Met een voorkeuzenummer

- 1 Druk op SRC om [BT PHONE] te selecteren.
- 2 Druk op een cijfertoets (1 tot 6) om de contactpersoon te selecteren die u wilt bellen.
- 3 Druk op ENTER.  
Het telefoongesprek wordt gestart.

## Telefoonnummers voorprogrammeren

U kunt maximaal 6 contacten opslaan onder de voorkeuzetoetsen.

- 1 Selecteer in het telefoonboek of in de gesprekkenhistorie een telefoonnummer dat u wilt opslaan onder de voorkeuzetoetsen. U kunt ook rechtstreeks een telefoonnummer invoeren.  
Het telefoonnummer wordt weergegeven op het display van dit apparaat.
- 2 Houd een cijfertoets (1 tot 6) ingedrukt tot [MEM] wordt weergegeven.  
Het contact is opgeslagen onder het geselecteerde voorkeuzenummer.

## Via spraak-tags

U kunt een persoon bellen door de spraak-tag uit te spreken die opgeslagen is in een verbonden mobiele telefoon die uitgerust is met een functie voor spraakgestuurd kiezen.

- 1 Druk op CALL, selecteer [VOICE DIAL] door de regelknop te verdraaien en druk er vervolgens op.  
U kunt ook VOICE langer dan 2 seconden ingedrukt houden.

- 2 Zeg de spraak-tag die op de mobiele telefoon is opgeslagen.  
Uw stem wordt herkend en het nummer wordt gebeld.

**Spraakgestuurd kiezen annuleren**  
Druk op VOICE.

## Beschikbare bedieningen tijdens een gesprek

**Het volume van de beltoon aanpassen**  
Verdraai de regelknop terwijl u een gesprek ontvangt.

**Het volume van de stem van de spreker aanpassen**  
Verdraai de regelknop tijdens een gesprek.

**Het volume aanpassen voor de andere persoon (aanpassing van de microfoonversterking)**

Druk op MIC.  
Regelbaar volumeniveau: [MIC-LOW], [MIC-MID], [MIC-HI].

**Echo en ruis verminderen (echo-onderdrukking/ruisonderdrukking)**

Houd MIC ingedrukt.  
Instelbare standen: [EC/NC-1], [EC/NC-2].

**Schakelen tussen de handenvrije en de niet-handenvrije stand**

Druk tijdens een gesprek op MODE om het geluid van het telefoongesprek te laten uitvoeren via het apparaat of de mobiele telefoon.

**Opmerking**  
Afhankelijk van de mobiele telefoon is deze handeling mogelijk niet beschikbaar.

### Siri Eyes Free gebruiken

Met Siri Eyes Free kunt u een iPhone handenvrij gebruiken door gewoon in de microfoon te spreken. Voor deze functie dient u een iPhone via BLUETOOTH te verbinden met het apparaat. De beschikbaarheid is beperkt tot iPhone 4s of later. Controleer of uw iPhone met de recentste iOS-versie werkt.

U moet de BLUETOOTH-registratie en de verbindingsconfiguratie voor de iPhone met het apparaat vooraf uitvoeren. Zie "Een BLUETOOTH-toestel voorbereiden" (pagina 7) voor meer informatie.

#### 1 Activeer de Siri-functie op de iPhone.

Raadpleeg de gebruiksaanwijzing geleverd bij de iPhone voor meer informatie.

#### 2 Houd VOICE langer dan 2 seconden ingedrukt.

Het spraakcommandoscherm verschijnt.

#### 3 Spreek in de microfoon nadat de iPhone een pieptoon geproduceerd heeft.

De iPhone produceert opnieuw een pieptoon en Siri is klaar om te reageren.

### Siri Eyes Free deactiveren

Druk op VOICE.

#### Opmerkingen

- Afhankelijk van de gebruiksomstandigheden kan de iPhone uw spraak mogelijk niet herkennen. (Bijvoorbeeld als u zich in een rijdende wagen bevindt.)
- Siri Eyes Free werkt mogelijk niet goed of de reactietijd kan te lang zijn op plaatsen waar iPhone-signalen moeilijk te ontvangen zijn.
- Afhankelijk van de werktostand van de iPhone werkt Siri Eyes Free mogelijk niet goed of kan Siri worden gesloten.
- Als u een track op een iPhone afspeelt via de BLUETOOTH-audioverbinding en wanneer de track via BLUETOOTH begint af te spelen, wordt Siri Eyes Free automatisch gesloten en schakelt het apparaat over naar de BLUETOOTH-audiobron.

- Wanneer Siri Eyes Free tijdens de audioweergave wordt geactiveerd, kan het apparaat naar de BLUETOOTH-audiobron schakelen, zelfs wanneer u geen af te spelen track kiest.
- Wanneer de iPhone wordt verbonden met de USB-poort, werkt Siri mogelijk niet goed of kan Siri Eyes Free worden gesloten.
- Wanneer u de iPhone via USB verbindt met het apparaat, mag u Siri niet activeren met de iPhone. Siri Eyes Free werkt mogelijk niet goed of kan worden gesloten.
- Er is geen audioweergave terwijl Siri Eyes Free geactiveerd is.

## Instellingen

### De DEMO-stand annuleren

U kunt het demonstratiescherm annuleren dat wordt weergegeven wanneer de bron uitgeschakeld is en de klok weergegeven wordt.

- 1 Druk op MENU, selecteer [SET GENERAL] door de regelknop te verdraaien en druk er vervolgens op.**
- 2 Selecteer [SET DEMO] door de regelknop te verdraaien en druk er vervolgens op.**
- 3 Selecteer [SET DEMO-OFF] door de regelknop te verdraaien en druk er vervolgens op.**  
Het instellen is voltooid.
- 4 Druk twee keer op ↶ (terug).**  
Het display keert terug naar de normale ontvangst-/weergavestand.

### Algemene bediening voor instellingen

U kunt items instellen in de volgende instelcategorieën:

Algemene instelling (GENERAL), geluidinstelling (SOUND), display-instelling (DISPLAY), BLUETOOTH-instelling (BT)

(Niet beschikbaar wanneer de BT-telefoon geselecteerd is.)

- 1 Druk op MENU.**
- 2 Selecteer de instellingencategorie door de regelknop te verdraaien en er vervolgens op te drukken.**  
De items die ingesteld kunnen worden, verschillen afhankelijk van de bron en instellingen.

- 3 Selecteer de opties door de regelknop te verdraaien en druk er vervolgens op.**

#### Terugkeren naar het vorige display

Druk op ↶ (terug).

### Algemene instellingen (GENERAL)

#### DEMO (demonstratie)

De demonstratie inschakelen: [ON], [OFF].

#### CLOCK-ADJ (klok aanpassen) (pagina 7)

#### CAUT ALM (waarschuwingstoon)

De waarschuwingstoon inschakelen: [ON], [OFF] (pagina 6).

(Alleen beschikbaar wanneer de bron uitgeschakeld is en de klok weergegeven wordt.)

#### BEEP

De pieptoon inschakelen: [ON], [OFF].

#### AUTO OFF

Automatisch uitschakelen na de gewenste tijd wanneer het apparaat is uitgeschakeld: [NO], [30S] (30 seconden), [30M] (30 minuten), [60M] (60 minuten).

#### CT (kloktijd)

De CT-functie inschakelen: [ON], [OFF].

#### AF/TA (alternatieve frequenties/verkeersinformatie)

Hiermee kunt u de instelling voor alternatieve frequenties (AF) en verkeersinformatie (TA) instellen: [AF-ON], [TA-ON], [AF/TA-ON], [AF/TA-OFF].

#### REGIONAL

De ontvangst beperken tot een specifieke regio: [ON], [OFF]. (Alleen beschikbaar wanneer FM ontvangen wordt.)

#### BTM (geheugen voor beste afstemming) (pagina 11)

(Alleen beschikbaar wanneer de tuner geselecteerd is.)

---

## Geluidsinstellingen (SOUND)

Dit instellingenmenu is beschikbaar wanneer om het even welke bron behalve de BT-telefoon geselecteerd is.

---

### EQ5 PRESET

Een equalizercurve selecteren uit 10 verschillende curves of de equalizer uitschakelen:  
[OFF], [R&B], [ROCK], [POP], [DANCE], [HIP-HOP], [ELECTRONICA], [JAZZ], [SOUL], [COUNTRY], [CUSTOM].

Voor iedere bron kan de equalizercurve in het geheugen worden opgeslagen.

---

### EQ5 SETTING

Hiermee kunt u [CUSTOM] instellen voor EQ5.

#### BASE

Een voorgeprogrammeerde equalizercurve selecteren als basis voor verdere aanpassing: [BAND1] (lage frequentie), [BAND2] (middenlage frequentie), [BAND3] (middenfrequentie), [BAND4] (middenhoge frequentie), [BAND5] (hoge frequentie).

Het volume kan worden aangepast in stappen van 1 dB, van -10 dB tot +10 dB.

---

### BALANCE

De geluidsbalans aanpassen: [RIGHT-15] – [CENTER] – [LEFT-15].

---

### FADER

Het relatieve niveau aanpassen: [FRONT-15] – [CENTER] – [REAR-15].

---

### S.WOOFER (subwoofer)

#### SW LEVEL (subwooferniveau)

Het subwoofervolume aanpassen: [+6 dB] – [0 dB] – [-6 dB], [ATT].  
([ATT] wordt weergegeven bij de laagste instelling.)

#### SW PHASE (fase subwoofer)

De fase van de subwoofer selecteren: [NORM], [REV].

#### LPF FREQ (frequentie van laagdoorlaatfilter)

De kantelfrequentie van de subwoofer selecteren: [80Hz], [100Hz], [120Hz].

---

### AUX VOL (AUX-volumeniveau)

Het volumeniveau voor elk aangesloten randapparaat aanpassen: [+18 dB] – [0 dB] – [-8 dB].

Dankzij deze instelling is het niet nodig om het volumeniveau tussen bronnen aan te passen.

---

### BTA VOL (volumeniveau BLUETOOTH-audio)

Het volumeniveau voor elk aangesloten BLUETOOTH-toestel aanpassen: [+6 dB] – [0 dB] – [-6 dB].

Dankzij deze instelling is het niet nodig om het volumeniveau tussen bronnen aan te passen.

---

## Display-instellingen (DISPLAY)

---

### DIMMER

De helderheid van het scherm wijzigen: [ON], [OFF].

---

### SND SYNC (geluidssynchronisatie)

Activeert de synchronisatie van verlichting en geluid: [ON], [OFF].

---

### AUTO SCR (automatisch rollen)

Lange items automatisch laten rollen: [ON], [OFF].

(Niet beschikbaar wanneer AUX of de tuner geselecteerd is.)

## BLUETOOTH-instellingen (BT)

**PAIRING** (pagina 8)

**PHONE BOOK** (pagina 15)

**REDIAL** (pagina 16)

**RECENT CALL** (pagina 15)

**VOICE DIAL** (pagina 16)

**DIAL NUMBER** (pagina 15)

### RINGTONE

Hiermee selecteert u of dit apparaat of de aangesloten mobiele telefoon de beltoon uitvoert: [1] (dit apparaat), [2] (mobiele telefoon).

### AUTO ANS (automatisch beantwoorden)

Het apparaat beantwoordt automatisch een binnenkomend gesprek: [OFF], [1] (ongeveer 3 seconden), [2] (ongeveer 10 seconden).

### AUTOPAIR (automatisch koppelen)

Start BLUETOOTH-koppeling automatisch wanneer een iOS-toestel met versie 5.0 of recenter wordt verbonden via USB: [ON], [OFF].

### BT SIGNAL (BLUETOOTH-signaal) (pagina 9)

Hiermee kunt u de BLUETOOTH-functie activeren/deactiveren.

### BT INIT (BLUETOOTH initialiseren)

U kunt alle instellingen die met de BLUETOOTH-functie verband houden (koppelinginformatie, voorkeuzenummer, toestelinformatie enz.) initialiseren: [YES], [NO].  
Initialiseer alle instellingen wanneer u het apparaat weggooit.  
(Alleen beschikbaar wanneer de bron uitgeschakeld is en de klok weergegeven wordt.)

## Aanvullende informatie

### Voorzorgsmaatregelen

- Laat het apparaat afkoelen als de auto geparkeerd heeft gestaan in de volle zon.
- Laat het voorpaneel of audioapparaten niet achter in de auto. Deze kunnen beschadigd raken door de hoge temperaturen van direct zonlicht.
- De elektrisch bediende antenne schuift automatisch uit.

### Hoge geluidskwaliteit behouden

Mors geen vloeistof op het apparaat.

### Afspeelvolgorde van audiobestanden

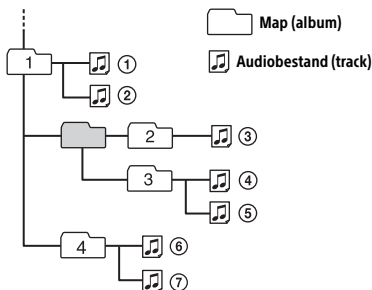

## Informatie over iPod

- U kunt de volgende iPod-modellen aansluiten. Werk de software van uw iPod bij naar de laatste versie vóór gebruik.

Compatibele iPhone-/iPod-modellen

Compatibel model	USB
iPhone 6 Plus	○
iPhone 6	○
iPhone 5s	○
iPhone 5c	○
iPhone 5	○
iPhone 4s	○
iPhone 4	○
iPhone 3GS	○
iPod touch (5e generatie)	○
iPod touch (4e generatie)	○
iPod touch (3e generatie)	○
iPod classic	○
iPod nano (7e generatie)	○
iPod nano (6e generatie)	○
iPod nano (5e generatie)	○

- "Made for iPod" en "Made for iPhone" betekenen dat een elektronisch accessoire speciaal is ontworpen om aan te sluiten op respectievelijk een iPod of iPhone en dat de ontwikkelaar van het accessoire verklaart dat het voldoet aan de prestatienormen van Apple. Apple is niet verantwoordelijk voor de werking van dit apparaat of voor het voldoen ervan aan de veiligheids- en overheidsvoorschriften. Merk op dat het gebruik van dit accessoire met een iPod of iPhone de draadloze prestaties kan beïnvloeden.

Met alle vragen of problemen met betrekking tot dit apparaat die niet aan bod komen in deze gebruiksaanwijzing, kunt u terecht bij uw Sony-handelaar.

## Onderhoud

### Aansluitingen schoonmaken

De werking van het apparaat kan worden verstoord als de aansluitingen tussen het apparaat en het voorpaneel niet schoon zijn. U kunt dit voorkomen door het voorpaneel (pagina 6) te verwijderen en de aansluitingen te reinigen met een wattenstaafje. Gebruik hierbij niet te veel kracht. Anders kunnen de aansluitingen worden beschadigd.

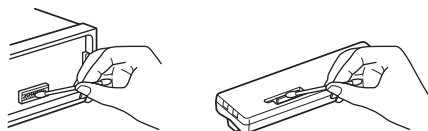

### Opmerkingen

- Uit veiligheidsoverwegingen moet u de motor uitschakelen en de sleutel uit de contactschakelaar halen voordat u de aansluitingen reinigt.
- Raak de aansluitingen nooit rechtstreeks aan met uw vingers of een metalen voorwerp.

## Technische gegevens

### Tuner

#### FM

Afstembereik: 87,5 – 108,0 MHz

Antenneaansluiting:

Aansluiting voor externe antenne

Tussenfrequentie:

FM CCIR: -1.956,5 tot -487,3 kHz en  
+500,0 tot +2.095,4 kHz

Bruikbare gevoeligheid: 7 dBf

Selectiviteit: 75 dB bij 400 kHz

Signaal/ruis-afstand: 73 dB

Scheiding: 50 dB bij 1 kHz

Frequentiebereik: 20 – 15.000 Hz

#### MW/LW

Afstembereik:

MW: 531 – 1.602 kHz

LW: 153 – 279 kHz

Antenneaansluiting:

Aansluiting voor externe antenne

Gevoeligheid: MW: 26 µV, LW: 50 µV

## USB-speler

Interface: USB (Full-speed)

Maximale voeding: 1 A

Het maximale aantal herkenbare tracks:

– mappen (albums): 256

– bestanden (tracks) per map: 256

Bijbehorende codec:

MP3 (.mp3)

Bitsnelheid: 8 – 320 kbps (ondersteunt VBR (Variable Bit Rate))

Bemonsteringsfrequentie: 16 – 48 kHz

WMA (.wma)

Bitsnelheid: 32 – 192 kbps (ondersteunt VBR (Variable Bit Rate))

Bemonsteringsfrequentie: 32 kHz, 44,1 kHz, 48 kHz

FLAC (.flac)

Bitdiepte: 16 bit, 24 bit

Bemonsteringsfrequentie: 44,1 kHz, 48 kHz

## Draadloze Communicatie

Communicatiesysteem:

BLUETOOTH-standaard versie 3.0

Uitgestuurd vermogen:

BLUETOOTH-standaard Power Class 2 (max. +4 dBm)

Maximaal communicatiebereik:

In een rechte lijn zonder obstakels ong. 10 m\*1

Frequentieband:

2,4 GHz-band (2,4000 – 2,4835 GHz)

Modulatiemethode: FHSS

Compatibele BLUETOOTH-profielen\*2:

A2DP (Advanced Audio Distribution Profile) 1.3

AVRCP (Audio Video Remote Control Profile) 1.3

HFP (Handsfree Profile) 1.6

PBAP (Phone Book Access Profile)

Bijbehorende codec:

SBC (.sbc)

\*1 Het werkelijke bereik varieert afhankelijk van factoren zoals obstakels tussen apparaten, magnetische velden rond een magnetron, statische elektriciteit, ontvangstgevoeligheid, prestaties van de antenne, besturingssysteem, software-applicatie enz.

\*2 BLUETOOTH-standaardprofielen geven een aanduiding van het doel van BLUETOOTH-communicatie tussen apparaten.

## NFC-communicatie

Frequentieband en specificatie maximaal vermogen

NFC: 13,56 MHz < 60 dBµA/m op 10 m

## Versterker

Uitgang: luidsprekeruitgangen

Luidsprekerimpedantie: 4 – 8 ohm

Maximaal uitgangsvermogen: 55 W × 4 (bij 4 ohm)

## Algemeen

Uitgangen:

Audio-uitgangen (achter, sub)

Aansluiting elektrische antenne/versterker (REM OUT)

Ingangen:

Afstandsbedieningsingang

Antenne-ingang

AUX-ingang (stereominiaansluiting)

USB-poort

Voeding: 12 V gelijkstroom autoaccu (negatieve aarde)

Nominaal stroomverbruik: 10 A

Afmetingen:

Ong. 178 mm × 50 mm × 120 mm (b/h/d)

Montageafmetingen:

Ong. 182 mm × 53 mm × 102 mm (b/h/d)

Gewicht: ongeveer 0,7 kg

Inhoud verpakking:

Hoofdapparaat (1)

Onderdelen voor installatie en aansluitingen (1 set)

Het is mogelijk dat niet alle vermelde accessoires verkrijgbaar zijn bij uw Sony-handelaar. Neem contact op met uw Sony-handelaar voor meer informatie.

Wijzigingen in ontwerp en technische gegevens voorbehouden zonder voorafgaande kennisgeving.

## Auteursrechten

Het woordmerk Bluetooth® en de logo's van Bluetooth zijn gedeponeerde handelsmerken die het eigendom zijn van Bluetooth SIG, Inc. en Sony Corporation gebruikt deze merken onder licentie. Overige handelsmerken en merknamen zijn eigendom van de respectieve eigenaars.

Het N-merkteken is een handelsmerk of een gedeponeerde handelsmerk van NFC Forum Inc. in de Verenigde Staten en andere landen.

Windows Media is een gedeponeerde handelsmerk of een handelsmerk van Microsoft Corporation in de Verenigde Staten en/of andere landen.

Dit product wordt beschermd door bepaalde intellectuele eigendomsrechten van Microsoft Corporation. Het gebruik of de verspreiding van dergelijke technologie buiten dit product om is verboden zonder een licentie van Microsoft of een erkend dochterbedrijf van Microsoft.

iPhone, iPod, iPod classic, iPod nano, iPod touch en Siri zijn handelsmerken van Apple Inc., gedeponeerde in de VS en andere landen.

MPEG Layer-3 audio-codeertechnologie en -patenten gebruikt onder licentie van Fraunhofer IIS en Thomson.

Google, Google Play en Android zijn handelsmerken van Google Inc.

## libFLAC

Copyright (C) 2000-2009 Josh Coalson  
Copyright (C) 2011-2013 Xiph.Org Foundation

Verspreiding en gebruik in bron- en binaire vorm, met of zonder aanpassingen, is toegestaan als aan de volgende voorwaarden is voldaan:

- Bij verspreiding van de broncode moeten de hierboven aangegeven auteursrechtelijke melding, deze lijst met voorwaarden en de volgende disclaimer behouden blijven.
- Bij verspreiding in binaire vorm moeten de hierboven aangegeven auteursrechtelijke melding, deze lijst met voorwaarden en de volgende disclaimer worden opgenomen in de documentatie en/of andere materialen die bij de verspreiding worden geleverd.
- Zonder de uitdrukkelijke voorafgaande en schriftelijke toelating mogen de naam Xiph.org Foundation noch de namen van haar bijdragers worden gebruikt om producten te ondersteunen of te promoten die van deze software afgeleid zijn.

DEZE SOFTWARE WORDT "ZONDER MEER" DOOR DE HOUDERS VAN HET AUTEURSRECHT EN DE

BIJDRAGERS GELEVERD EN ELKE UITDRUKKELIJKE OF IMPLICIETE GARANTIE, INCLUSIEF MAAR NIET BEPERKT TOT IMPLICIETE GARANTIES VAN VERKOOPBAARHEID EN GESCHIKTHEID VOOR EEN BEPAALD DOEL, WORDT AFGEWEZEN. IN GEEN GEVAL KUNNEN DE FOUNDATION OF HAAR BIJDRAGERS AANSPRAKELIJK WORDEN GESTELD VOOR DIRECTE, INDIRECTE, INCIDENTELE, SPECIALE, MORELE OF GEVOLGSCHADE (INCLUSIEF MAAR NIET BEPERKT TOT AANKOOP VAN VERVANGGOEDEREN OF DIENSTEN, VERLIES VAN GEBRUIK, GEGEVENS OF WINSTEN, OF BEDRIJFSONDERBREKING) ONGEACHT DE OORZAAK EN ONGEACHT DE AANSPRAKELIJKHEIDSTHEORIE, ZOWEL IN CONTRACT, STRIKTE AANSPRAKELIJKHEID OF TORT (INCLUSIEF VERWAARLOZING OF ANDERSZINS) TEN GEVOLGE VAN ENIGERLEI GEBRUIK VAN DEZE SOFTWARE, ZELFS ALS DE MOGELIJKHEID VAN DERGELIJKE SCHADE WERD AANGEGEVEN.

---

## Problemen oplossen

De onderstaande controlelijst kan u helpen bij het oplossen van problemen die zich met het apparaat kunnen voordoen.

Vooraf u de onderstaande controlelijst doorneemt, moet u eerst de aanwijzingen voor aansluiting en gebruik controleren.

Meer informatie over het gebruik van de zekering en het verwijderen van het apparaat uit het dashboard vindt u bij "Aansluiting/installatie" (pagina 28).

Als het probleem niet is opgelost, gaat u naar de ondersteuningsite op het achterblad.

---

### Algemeen

#### Geen geluid of het geluid is zeer stil.

- De positie van de faderregelaar [FADER] is niet ingesteld op een systeem met 2 luidsprekers.
- Het volume van het apparaat en/of het aangesloten toestel staat zeer laag.
  - Verhoog het volume van het apparaat en het aangesloten toestel.

---

#### Geen pieptoon.

- Er is een optionele versterker aangesloten en u gebruikt de ingebouwde versterker niet.

---

### De geheugeninhoud is gewist.

- De voedingskabel of de accu is losgekoppeld of niet juist aangesloten.

---

### Opgeslagen zenders en de juiste tijd zijn gewist.

#### De zekering is doorgebrand.

#### Maakt geluid wanneer de stand van het contactslot wordt gewijzigd.

- De kabels zijn niet goed verbonden met de voedingsaansluiting voor accessoires van de auto.

---

### Tijdens het afspelen of radio-ontvangst wordt de demonstratie gestart.

- Als er gedurende 5 minuten geen handeling wordt uitgevoerd en [DEMO-ON] ingesteld is, wordt de demonstratie gestart.
  - Stel [DEMO-OFF] in (pagina 18).

---

### Het display verdwijnt van/verschijnt niet in het display-venster.

- De dimmer is ingesteld op [DIM-ON] (pagina 19).
- Het display verdwijnt als u OFF ingedrukt houdt.
  - Houd OFF op het apparaat ingedrukt tot het display verschijnt.
- De aansluitingen zijn vuil (pagina 21).

---

### Het display/de verlichting knippert.

- Er wordt onvoldoende voeding geleverd.
  - Controleer of de autoaccu voldoende voeding levert aan het apparaat (de vereiste voeding is 12 V DC).

---

### De bedieningstoetsen werken niet.

- De aansluiting is niet juist.
  - Controleer de verbinding van het apparaat. Als de situatie niet verbetert, druk langer dan 2 seconden op DSPL en  (terug)/MODE om het apparaat te resetten. De geheugeninhoud wordt gewist. Reset het apparaat voor uw eigen veiligheid niet tijdens het rijden.

---

## Radio-ontvangst

### Er kunnen geen zenders worden ontvangen.

#### Het geluid is gestoord.

- De aansluiting is niet juist.
  - Controleer de aansluiting van de auto-antenne.

- Als de automatische antenne niet uitschuift, controleert u de aansluiting van de bedieningskabel van de elektrische antenne.

---

### Er kan niet worden afgestemd op voorkeuzezenders.

- Het signaal van de uitzending is te zwak.

---

## RDS

### SEEK begint na enkele seconden afspelen.

- De zender is geen TP-zender of heeft een zwak signaal.
  - Schakel TA uit (pagina 11).

---

### Geen verkeersinformatie.

- Schakel TA in (pagina 11).
- De zender is een TP-zender, maar zendt toch geen verkeersinformatie uit.
  - Stem af op een andere zender.

---

### PTY geeft [- - - - -] weer.

- De huidige zender is geen RDS-zender.
- Geen RDS-gegevens ontvangen.
- De zender geeft het programmatype niet door.

---

### De programmaservicenaam knippert.

- Er is geen alternatieve frequentie voor de huidige zender.
  - Druk op SEEK +/- terwijl de programmaservicenaam knippert. [PI SEEK] wordt weergegeven en het apparaat gaat zoeken naar een andere frequentie met dezelfde PI-gegevens (programma-identificatie).

---

## USB-apparaat afspelen

### U kunt items niet via een USB-hub afspelen.

- Dit apparaat kan geen USB-apparaten via een USB-hub herkennen.

---

### Het duurt langer voordat een USB-apparaat wordt afgespeeld.

- Het USB-apparaat bevat bestanden met een ingewikkelde boomstructuur.

---

### Het geluid wordt onderbroken.

- Het geluid kan worden onderbroken bij een hoge bitsnelheid.
- Bestanden die beveiligd zijn met DRM (Digital Rights Management) kunnen in sommige gevallen niet worden afgespeeld.

---

### Een audiobestand kan niet afgespeeld worden.

- USB-apparaten die geformatteerd zijn met andere bestandssystemen dan FAT16 of FAT32 worden niet ondersteund.\*

\* Dit apparaat biedt ondersteuning voor FAT16 en FAT32, maar het is mogelijk dat bepaalde USB-apparaten deze FAT's niet ondersteunen. Raadpleeg de gebruiksaanwijzing van het USB-apparaat of neem contact op met de fabrikant voor meer informatie.

---

## NFC-functie

### One touch-verbinding (NFC) is niet mogelijk.

- Als de smartphone niet reageert op aanraking.
  - Controleer of de NFC-functie van de smartphone ingeschakeld is.
  - Breng het gedeelte met het N-merkteken van de smartphone dicht bij het gedeelte met het N-merkteken van dit apparaat.
  - Als de smartphone in een etui zit, haalt u hem eruit.
- De NFC-ontvangstgevoeligheid is afhankelijk van het toestel.

Als One touch-verbinding met de smartphone verschillende keren mislukt, brengt u de BLUETOOTH-verbinding handmatig tot stand.

---

## BLUETOOTH-functie

### Het toestel dat de verbinding tot stand wil brengen, kan dit apparaat niet detecteren.

- Zet dit apparaat in de stand-bystand voor koppeling, voordat de koppeling tot stand wordt gebracht.
- Zolang er een BLUETOOTH-verbinding bestaat, kan dit apparaat niet worden gedetecteerd vanaf een ander toestel.
  - Verbreek de actuele verbinding en zoek dit apparaat vanaf een ander toestel.
- Wanneer de koppeling tussen de toestellen tot stand is gebracht, activeert u het uitsturen van het BLUETOOTH-signaal (pagina 9).

---

### Er is geen verbinding mogelijk.

- De verbinding wordt via één zijde aangestuurd (dit apparaat of het BLUETOOTH-toestel), niet via beide zijden.
  - Maak vanaf een BLUETOOTH-toestel verbinding met dit apparaat of vice versa.

---

### De naam van het gedetecteerde toestel wordt niet weergegeven.

- Afhankelijk van de status van het andere toestel zal het misschien niet mogelijk zijn de naam op te vragen.

---

### Geen beltoon.

- Regel het volume door de regelknop te verdraaien terwijl u een gesprek ontvangt.
- Afhankelijk van het toestel dat de verbinding tot stand brengt, wordt de beltoon misschien niet goed verzonden.
  - Stel [RINGTONE] in op [1] (pagina 20).
- De voorluidsprekers zijn niet aangesloten op het apparaat.
  - Sluit de voorluidsprekers aan op het apparaat. De beltoon is alleen hoorbaar via de voorluidsprekers.

---

### De stem van de spreker is niet hoorbaar.

- De voorluidsprekers zijn niet aangesloten op het apparaat.
  - Sluit de voorluidsprekers aan op het apparaat. Het stemgeluid worden alleen uitgevoerd via de voorluidsprekers.

---

### Een gesprekspartner zegt dat het volume te laag of te hoog is.

- Pas het volume overeenkomstig met de aanpassing van de microfoonversterking aan (pagina 16).

---

### Er klinkt een echo of ruis in de telefoongesprekken.

- Breng het volume omlaag.
- Stel de stand EC/NC in op [EC/NC-1] of [EC/NC-2] (pagina 16).
- Als de overige omgevingsgeluiden luid zijn, probeert u dit lawaai te verminderen. Bv.: als er verkeerslawaai enz. door een raam klinkt, sluit dan het raam. Als een airco veel lawaai maakt, zet deze dan in een lagere stand.

---

### **De telefoon is niet aangesloten.**

- Wanneer BLUETOOTH-audio wordt afgespeeld, is de telefoon niet aangesloten, ook niet als u op CALL drukt.
  - Maak verbinding vanaf de telefoon.

---

### **De kwaliteit van het geluid van de telefoon is slecht.**

- De kwaliteit van het geluid van de telefoon hangt af van de ontvangsomstandigheden van de mobiele telefoon.
  - Verplaats uw auto naar een plaats waar uw mobiele telefoon een beter signaal ontvangt, als de ontvangst slecht is.

---

### **Het volume van het aangesloten audiotestel is laag (hoog).**

- Het volumeniveau kan verschillen afhankelijk van het audiotestel.
  - Pas het volume aan van het aangesloten audiotestel of van dit apparaat.

---

### **Het geluid hapt tijdens het afspelen van een BLUETOOTH-audiotestel.**

- Verklein de afstand tussen het apparaat en het BLUETOOTH-audiotestel.
- Als het BLUETOOTH-audiotestel in een houder wordt bewaard die het signaal kan verstoren, verwijdert u de houder tijdens het gebruik van het audiotestel.
- Er worden een aantal BLUETOOTH-toestellen of andere toestellen die radiogolven uitzenden in de buurt gebruikt.
  - Zet de andere toestellen uit.
  - Vergroot de afstand tot de andere toestellen.
- Het afspelen van geluid stopt een ogenblik wanneer de verbinding tussen dit apparaat en de mobiele telefoon tot stand wordt gebracht. Dit is geen storing.

---

### **Het is niet mogelijk het BLUETOOTH-audiotestel te bedienen.**

- Controleer of het BLUETOOTH-audiotestel waarmee verbinding is gemaakt ondersteuning biedt voor AVRCP.

---

### **Sommige functies werken niet.**

- Controleer of het toestel waarmee verbinding tot stand is gebracht de betreffende functie ondersteunt.

---

### **Er wordt onbedoeld een oproep beantwoord.**

- De telefoon waarmee verbinding tot stand wordt gebracht is zo ingesteld dat een oproep automatisch wordt beantwoord.

---

### **Koppelen is mislukt door een time-out.**

- Afhankelijk van het toestel waarmee verbinding tot stand wordt gebracht, kan de tijdslimiet voor het koppelen kort zijn.
  - Probeer de koppeling binnen de gestelde tijd te voltooien.

---

### **De BLUETOOTH-functie werkt niet.**

- Schakel het apparaat uit door langer dan 2 seconden op OFF te drukken, en schakel het vervolgens weer in.

---

### **Er wordt tijdens een handenvrije oproep geen geluid uitgestuurd via de luidsprekers van de auto.**

- Als het geluid wordt uitgestuurd via de mobiele telefoon, stel de mobiele telefoon dan zo in dat het geluid via de luidsprekers van de auto wordt uitgestuurd.

---

### **Siri Eyes Free is niet geactiveerd.**

- Voer de handenvrij-registratie uit voor een iPhone die Siri Eyes Free ondersteunt.
- Zet de Siri-functie op de iPhone aan.
- Annuleer de BLUETOOTH-verbinding tussen de iPhone en het apparaat, en breng de verbinding opnieuw tot stand.

---

## **Foutmeldingen/berichten**

**HUB NO SUPRT:** USB-hubs worden niet ondersteund.

**IPD STOP:** het afspelen van de iPod is afgelopen.

- Bedien uw iPod/iPhone om het afspelen te starten.

**NO AF:** Geen alternatieve frequenties.

- Druk op SEEK +/- terwijl de programmaservicenaam knippert. Het apparaat gaat zoeken naar een andere frequentie met dezelfde PI-gegevens (programma-identificatie) ([PI SEEK] wordt weergegeven).

---

**NO TP:** Geen verkeersprogramma's.

- Het apparaat blijft zoeken naar beschikbare TP-zenders.

---

**OVERLOAD:** het USB-apparaat is overbelast.

- Koppel het USB-apparaat los en druk vervolgens op SRC om een andere bron te selecteren.
- Het USB-apparaat vertoont een storing of er is een niet-ondersteund apparaat aangesloten.

---

**READ:** bezig met het lezen van informatie.

- Wacht totdat het lezen is voltooid en het afspelen automatisch wordt gestart. Afhankelijk van de bestandsorganisatiestructuur kan dit enige tijd duren.

---

**USB ERROR:** Het USB-apparaat kan niet afgespeeld worden.

- Sluit het USB-apparaat opnieuw aan.

---

**USB NO DEV:** er is geen USB-apparaat aangesloten of het apparaat wordt niet herkend.

- Zorg ervoor dat het USB-apparaat of de USB-kabel correct aangesloten is.

---

**USB NO MUSIC:** er werden geen afspeelbare bestanden gevonden.

- Sluit een USB-apparaat aan waarop afspeelbare bestanden opgeslagen zijn (pagina 22).

---

**USB NO SUPRT:** het USB-apparaat wordt niet ondersteund.

- Ga naar de ondersteuningssite op het achterblad voor meer informatie over de compatibiliteit van het USB-apparaat.

## Voor de BLUETOOTH-functie:

---

**ERROR:** de geselecteerde bewerking kan niet worden uitgevoerd.

- Wacht even en probeer daarna opnieuw.

---

**NO DEV:** het BLUETOOTH-toestel is niet verbonden of het toestel wordt niet herkend.

- Controleer of het BLUETOOTH-toestel degelijk verbonden is, dan wel of de BLUETOOTH-verbinding tot stand is gebracht met het BLUETOOTH-toestel.

---

**P EMPTY:** geen telefoonnummers opgeslagen.

---

**UNKNOWN:** een naam of telefoonnummer kan niet worden weergegeven.

---

**WITHHELD:** het telefoonnummer werd door de oproeper verborgen.

Vraag uw Sony-handelaar advies als deze oplossingen niet helpen.

### Opgelet

- **Breng alle aardingskabels naar een gemeenschappelijk aardingspunt.**
- Zorg ervoor dat de kabels niet tussen een schroef geklemd zitten of vast komen te zitten in bewegende delen (bv. zetelrail).
- Voor u aansluitingen maakt, zet u het contact van de auto uit om kortsluiting te voorkomen.
- Sluit de voedingskabel ④ aan op het apparaat en de luidsprekers voor u deze aansluit op de auxiliaire voedingsaansluiting.
- Uit veiligheidsoverwegingen moet u eventuele losse, niet-verbonden kabels met isolatietape isoleren.

### Vorzorgsmaatregelen

- Kies de installatieplaats zorgvuldig zodat het apparaat de bestuurder niet kan hinderen tijdens het rijden.
- Installeer het apparaat niet op plaatsen waar het wordt blootgesteld aan stof, vuil, overmatige trillingen of hoge temperaturen (bv. in direct zonlicht of nabij een verwarmingstoestel).
- Gebruik enkel de bijgeleverde montagehardware voor een veilige en correcte installatie.

#### Opmerking over de voedingskabel (geel)

Wanneer u dit apparaat samen met andere stereoapparaten aansluit, moet de ampèrewaarde van het autocircuit waarop het apparaat aangesloten is hoger zijn dan de som van de ampèrewaarden van de zekering van elke component.

#### Aanpassing van de montagehoek

Zorg voor een montagehoek van minder dan 45°.

## Lijst met onderdelen voor de installatie

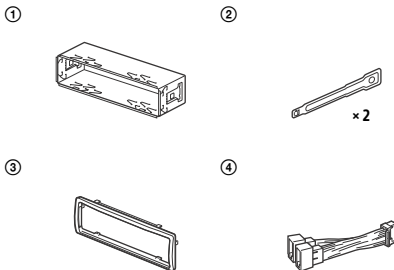

- Niet alle onderdelen uit de verpakking zijn in deze lijst opgenomen.
- De beugel ① en de beschermende rand ③ worden in de fabriek aan het apparaat bevestigd. Voor u het apparaat installeert, gebruikt u de ontgrendelings sleutels ② om de beugel ① van het apparaat te verwijderen. Zie "De beschermende rand en de beugel verwijderen" (pagina 31) voor meer informatie.
- Bewaar de ontgrendelings sleutels ② voor toekomstig gebruik. U hebt deze immers opnieuw nodig als u het apparaat uit de auto wilt verwijderen.

# Verbinding

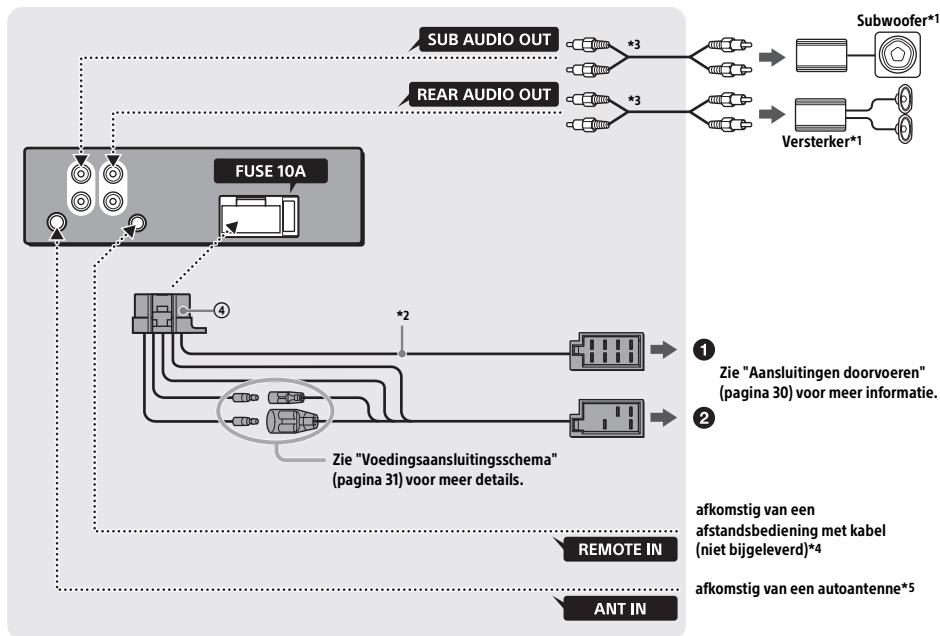

\*1 Niet bijgeleverd

\*2 Luidsprekerimpedantie:  $4 - 8 \Omega \times 4$

\*3 RCA-kabel (niet bijgeleverd)

\*4 Afhankelijk van het type auto moet u een adapter gebruiken voor een afstandsbediening met kabel (niet bijgeleverd).

\*5 Afhankelijk van het type auto moet u een adapter (niet bijgeleverd) gebruiken als de antenneaansluiting niet past.

## Aansluitingen doorvoeren

Als uw auto uitgerust is met een elektrisch bediende antenne zonder relaisdoos, kan de antenne beschadigd raken als u dit apparaat aansluit met de bijgeleverde voedingskabel ④.

### ① Naar de luidsprekeraansluiting van de auto

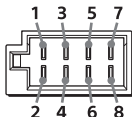

1	Achterluidspreker (rechts)	⊕	Paars
2		⊖	Paars/zwart gestreept
3	Voorluidspreker (rechts)	⊕	Grijs
4		⊖	Grijs/zwart gestreept
5	Voorluidspreker (links)	⊕	Wit
6		⊖	Wit/zwart gestreept
7	Achterluidspreker (links)	⊕	Groen
8		⊖	Groen/zwart gestreept

### ② Naar de voedingsaansluiting van de auto

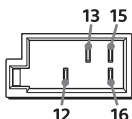

12	Continue voeding	Geel
13	Bediening elektrische antenne/versterker (REM OUT)	Blauw/wit gestreept
15	Geschakelde voeding	Rood
16	Aarding	Zwart

## Eenvoudige subwooferaansluiting

U kunt een subwoofer zonder versterker gebruiken door deze aan te sluiten op een achterluidsprekerkabel.

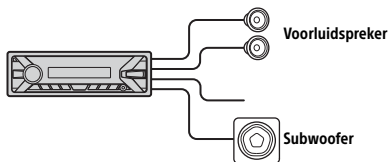

### Opmerkingen

- De achterluidsprekerkabels moeten voorbereid zijn.
- Gebruik een subwoofer met een impedantie van 4 tot 8 ohm en met voldoende vermogen om schade te voorkomen.

## Aansluiting voor in stand houden van het geheugen

Als de gele voedingskabel aangesloten is, wordt het geheugencircuit altijd gevoed, zelfs wanneer het contact van de auto uitgeschakeld is.

## Luidsprekeraansluiting

- Schakel het apparaat uit voor u de luidsprekers aansluit.
- Gebruik luidsprekers met een impedantie van 4 tot 8 ohm en met voldoende vermogen om schade te voorkomen.

## Voedingsaansluitingsschema

Gebruik de auxiliaire voedingsaansluiting van uw auto en zorg ervoor dat de kabels correct aangesloten zijn (afhankelijk van de auto).

### Auxiliaire voedingsaansluiting

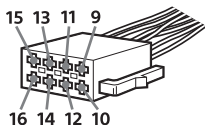

### Gewone aansluiting

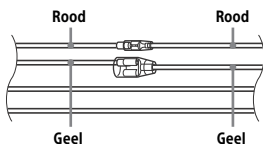

12	Continue voeding	Geel
15	Geschakelde voeding	Rood

### Wanneer de posities van de rode en gele kabels omgekeerd zijn

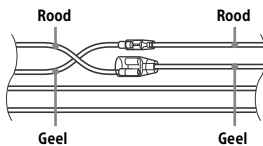

12	Geschakelde voeding	Geel
15	Continue voeding	Rood

### Wanneer de auto geen ACC-positie heeft

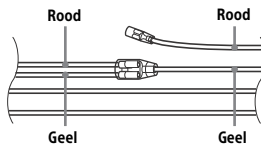

Na het afstemmen van de verbindingen en het correct schakelen van de voedingskabels, sluit u het apparaat aan op de voeding van de auto. Met alle vragen en problemen over het aansluiten van dit apparaat die niet aan bod komen in deze gebruiksaanwijzing, kunt u terecht bij uw autodealer.

## Installatie

### De beschermende rand en de beugel verwijderen

Voor u het apparaat installeert, verwijdert u de beschermende rand ③ en de beugel ① van het apparaat.

- 1 Duw de zijkanten van de beschermende rand ③ naar binnen en trek de beschermende rand naar buiten.

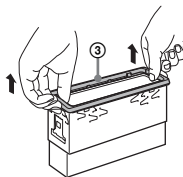

- 2 Plaats beide ontgrendelings sleutels ② tot deze vastklikken, trek de beugel ① omlaag en trek vervolgens het apparaat omhoog om ze te scheiden.

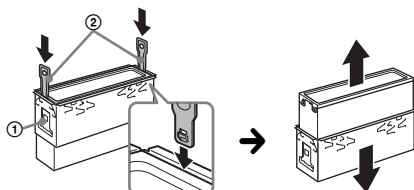

Richt de haak naar binnen.

## Het apparaat in het dashboard monteren

Voor u het apparaat installeert, moet u ervoor zorgen dat de klemmen aan beide kanten van de beugel ① 2 mm naar binnen gebogen zijn.

- 1 Plaats de beugel ① in het dashboard en buig de klauwen naar buiten zodat de beugel stevig vastzit.

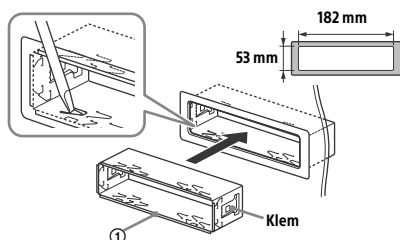

- 2 Plaats het apparaat in de beugel ① en bevestig vervolgens de beschermende rand ③.

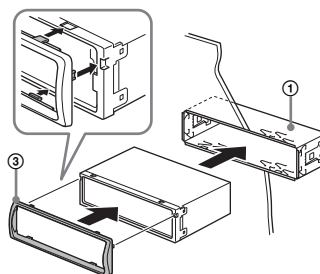

### Opmerkingen

- Als de klemmen recht of naar buiten gebogen zijn, zal het apparaat niet stevig geïnstalleerd zijn en kan het eruit vallen.
- Zorg ervoor dat de vier lipjes op de beschermende rand ③ goed vastzitten in de sleuven in het apparaat.

## Het voorpaneel verwijderen en vastmaken

Zie "Het voorpaneel verwijderen" (pagina 6) voor meer informatie.

## Zekeringen vervangen

Vervang een zekering altijd door een identiek exemplaar. Als de zekering doorbrandt, moet u de voedingsaansluiting controleren en de zekering vervangen. Brandt de zekering vervolgens nogmaals door, dan kan er sprake zijn van een defect in het apparaat. Raadpleeg in dat geval de dichtstbijzijnde Sony-handelaar.

Zekering (10 A)

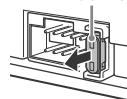





### **Български**

С настоящото, Sony Corporation декларира, че това оборудване е в съответствие с Директива 2014/53/EU.

Цялостният текст на ЕС декларацията за съответствие може да се намери на следния интернет адрес:

<http://www.compliance.sony.de/>

### **Hrvatski**

Sony Corporation ovime izjavljuje da je ova oprema u skladu s Direktivom 2014/53/EU.

Cjeloviti tekst EU izjave o sukladnosti dostupan je na sljedećoj internetskoj adresi:

<http://www.compliance.sony.de/>

### **Česky**

Sony Corporation tímto prohlašuje, že toto zařízení je v souladu se směrnicí 2014/53/EU.

Úplné znění EU prohlášení o shodě je k dispozici na této internetové adrese:

<http://www.compliance.sony.de/>

### **Dansk**

Herved erklærer Sony Corporation, at dette udstyr er i overensstemmelse med direktiv 2014/53 / EU.

Den fulde ordlyd af EU-overensstemmelseserklæringen er tilgængelig på følgende internetadresse:

<http://www.compliance.sony.de/>

### **Nederlands**

Hierbij verklaart Sony Corporation dat deze radioapparatuur conform is met Richtlijn 2014/53/EU.

De volledige tekst van de EU-conformiteitsverklaring kan worden geraadpleegd op het volgende internetadres:

<http://www.compliance.sony.de/>

### **English**

Hereby, Sony Corporation declares that this equipment is in compliance with Directive 2014/53/EU.

The full text of the EU declaration of conformity is available at the following internet address:

<http://www.compliance.sony.de/>

### **Eesti keel**

Käesolevaga deklareerib Sony Corporation, et käesolev seade vastab direktiivi 2014/53/EL nõuetele.

ELi vastavusdeklaratsiooni täielik tekst on kättesaadav järgmisel internetiaadressil:

<http://www.compliance.sony.de/>

### **Suomi**

Sony Corporation vakuuttaa, että tämä laite on direktiivin 2014/53/EU mukainen.

EU-vaatimustenmukaisuusvakuutuksen täysimittainen teksti on saatavilla seuraavassa internetosoitteessa:

<http://www.compliance.sony.de/>

### **Français**

Le soussigné, Sony Corporation, déclare que cet équipement est conforme à la Directive 2014/53/UE.

Le texte complet de la déclaration UE de conformité est disponible à l'adresse internet suivante :

<http://www.compliance.sony.de/>

### **Deutsch**

Hiermit erklärt Sony Corporation, dass diese Funkanlage der Richtlinie 2014/53/EU entspricht.

Der vollständige Text der EU-Konformitätserklärung ist unter der folgenden Internetadresse verfügbar:

<http://www.compliance.sony.de/>

### **Ελληνικά**

Με την παρούσα Sony Corporation δηλώνει ότι, αυτή η συσκευή πληροί τους όρους της οδηγίας 2014/53/EU.

Το πλήρες κείμενο της δήλωσης συμμόρφωσης EE διατίθεται στην ακόλουθη ιστοσελίδα στο διαδίκτυο:

<http://www.compliance.sony.de/>

### **Magyar**

A Sony Corporation igazolja, hogy ez a készülék megfelel a 2014/53/EU irányelvnek.

Az EU-megfelelőségi nyilatkozat teljes szövege elérhető a következő internetes címen:

<http://www.compliance.sony.de/>

### Italiano

Con la presente, Sony Corporation dichiara che questo apparecchio è conforme alla Direttiva 2014/53/UE.

Il testo completo della dichiarazione di conformità UE è disponibile al seguente indirizzo Internet:  
<http://www.compliance.sony.de/>

### Latviešu

Ar šo Sony Corporation deklarē, ka šī iekārta atbilst direktīvai 2014/53/ES.

Pilns ES atbilstības deklarācijas teksts ir pieejams šādā interneta vietnē:  
<http://www.compliance.sony.de/>

### Lietuvių kalba

Mes, Sony Corporation, patvirtiname, kad šis įrenginys atitinka direktyvą 2014/53/ES. Visas ES atitikties deklaracijos tekstas pasiekiamas šiuo internetiniu adresu:  
<http://www.compliance.sony.de/>

### Norsk

Herved erklærer Sony Corporation at utstyrstypen er i samsvar med direktiv 2014/53/EU. EU-erklæring fulltekst finner du på Internett under:  
<http://www.compliance.sony.de/>

### Polski

Sony Corporation niniejszym oświadcza, że to urządzenie jest zgodne z dyrektywą 2014/53/UE. Pełny tekst deklaracji zgodności UE jest dostępny pod następującym adresem internetowym:  
<http://www.compliance.sony.de/>

### Português

O(a) abaixo assinado(a) Sony Corporation declara que o presente equipamento está em conformidade com a Diretiva 2014/53/UE. O texto integral da declaração de conformidade está disponível no seguinte endereço de Internet:  
<http://www.compliance.sony.de/>

### Română

Prin prezenta, Sony Corporation declară că acest echipament este în conformitate cu Directiva 2014/53/UE.

Textul integral al declarației UE de conformitate este disponibil la următoarea adresă internet:  
<http://www.compliance.sony.de/>

### Slovensky

Sony Corporation potvrdjuje, da je ta oprema skladna z Direktivo 2014/53/EU.

Celotno besedilo izjave EU o skladnosti je na voljo na naslednjem spletnem naslovu:  
<http://www.compliance.sony.de/>

### Slovenščina

Sony Corporation týmto vyhlasuje, že zariadenie je v súlade so smernicou 2014/53/EÚ. Úplné vyhlásenie EÚ o zhode je k dispozícii na tejto internetovej adrese:  
<http://www.compliance.sony.de/>

### Español

Por la presente, Sony Corporation declara que este equipo es conforme con la Directiva 2014/53/UE. El texto completo de la declaración UE de conformidad está disponible en la dirección Internet siguiente:  
<http://www.compliance.sony.de/>

### Svenska

Härmed försäkrar Sony Corporation att denna utrustning överensstämmer med direktiv 2014/53/EU. Den fullständiga texten till EU-försäkran om överensstämmelse finns på följande webbadress:  
<http://www.compliance.sony.de/>

### Türkçe

Sony Corporation bu ekipmanın 2014/53/AB Direktifine uygun olduğunu işbu belge ile beyan eder. AB uygunluk beyanının tam metni aşağıdaki internet adresinden edinilebilir:  
<http://www.compliance.sony.de/>

### Support site

If you have any questions or for the latest support information on this product, please visit the web site below:

### Site d'assistance

Si vous avez des questions ou si vous souhaitez consulter les toutes dernières informations techniques sur ce produit, rendez-vous sur le site Web suivant :

### Ondersteuningssite

Als u vragen hebt of de recentste ondersteuningsinformatie over dit product wilt hebben, gaat u naar de onderstaande website:

### Support-Website

Wenn Sie Fragen haben oder die neuesten Support-Informationen zu diesem Produkt abrufen möchten, rufen Sie bitte folgende Website auf:

### Sito di assistenza clienti

In caso di domande o per le informazioni più aggiornate sul presente prodotto, visitare il seguente sito Web:

<http://www.sony.eu/support>

Register your product online now at:  
Registrieren Sie Ihr Produkt jetzt bei:  
Merci d'enregister votre produit en ligne sur :  
Registra online il tuo prodotto su:  
Registreer uw product nu online via:

<http://www.sony.eu/mysony>



**Bluetooth®**

<http://www.sony.net/>

©2015 Sony Corporation Printed in Thailand