

BEAUTURAL

Fabric Shaver

BEAUTURAL



1byone Products Inc.
1230 E Belmont Street, Ontario, CA, USA 91761
Customer Service: +1 909-391-3888
www.1byonebros.com

Made in China

Instruction Manual/ Bedienungsanleitung/ Manuel d'instructions
Manual de instrucciones/ 取扱説明書 / Manuale di istruzioni

Introduction

Thank you for purchasing Beautural Fabric Shaver. This instruction manual contains important information about safety, usage, and disposal. Use the product as described and keep this manual for future reference. If you sell this shaver or pass it on, also give this manual to the new owner.

Appliance Description

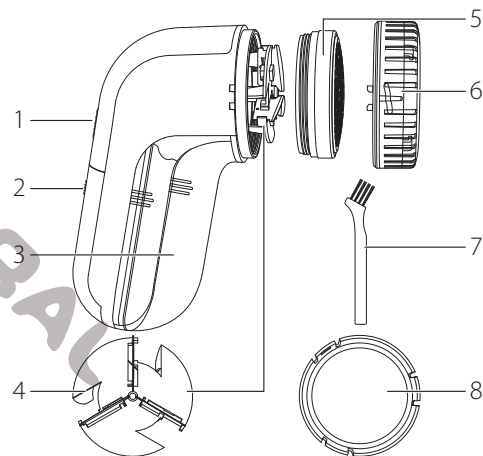

1. ON/OFF/Speed Switch
2. Battery Compartment Cover
3. Fluff Collector
4. Cutting Blades

5. Shaver Foil
6. Adjustable Spacer
7. Cleaning Brush
8. Protection Cap

Safety Instructions

Intended Use

This product is only authorized for domestic use and not for commercial or industrial purposes. It is only intended for applications described in these instructions.

Safety Information

- Children should not use, clean, or perform maintenance on the fabric shaver without adult supervision.
- Do not expose or submerge the shaver in water. Do not use the fabric shaver on moist fabrics.
- Make sure no foreign objects penetrate the shaver.
- Do not attempt to open the shaver's housing, except the battery compartment to replace batteries and shaver foil to clean cutting blades.
- Do not oil or grease the cutting blades! This will smear your clothes.
- Remove the batteries if you do not intend to use the shaver for a long period of time.
- If the batteries leak, remove them immediately and clean the battery compartment with a dry cloth.
- Use ONLY the type of battery as indicated in the "Specifications" section of this manual.
- Do not throw the batteries into fire. Do not recharge the batteries to avoid explosion.
- Always keep batteries out of the reach of infants and young children to prevent them from being swallowed. If swallowed, take immediate action and contact medical authorities for help.

Included Items

- | | |
|--------------------------------|--------------------------|
| 1x Fabric Shaver | 1x Cleaning Brush |
| 1x Protection Cap | 1 x Instructional Manual |
| 2 x Replaceable Cutting Blades | |

Before using the fabric shaver for the first time, check the package contents to ensure all parts are free of visible damage.

Handling and Operation

Inserting Batteries

Press the tabs on the battery compartment cover and push down. Insert 2 AA batteries (not included), paying attention to the polarity. Put the battery compartment cover back on and the shaver will be ready for use.

Testing

- The fabric shaver can damage delicate fabrics and very soft materials such as angora. Before removing fluff, always test on a small area of the fabric that is not publicly visible to confirm the speed level is appropriate for the fabric.
- Turn the transparent adjustable spacer to the level "Thick" and then push the On/Off/Speed Switch to Speed Level 1. To test the most suitable speed for your fabrics and avoid damaging the garment, it is recommended to use Speed Level 1 first, then switch up to Speed Level 2.

Shaving Off Fluff

1. Put the garment on a flat surface, such as an ironing board. Make sure the surface has no wrinkles. Otherwise, the garment may be damaged.
2. Turn the spacer to the desired level or remove it completely (see the "Removing/Attaching the Spacer" section of this manual).
 - "Thick" is for large bobbles and coarse textiles; 5mm-length distance from the cutting blades.
 - "Thin" is for small lint/bobbles and fine textiles; 3mm-length distance from the cutting blades.
 - Removing the spacer is only for very fine lint; virtually no spacing to the cutting blades.
3. Push the On/Off/Speed Switch to the required speed level.
4. Guide the shaver foil lightly over the material. The fluff and bobbles will be shaved off and collected in the fluff collector.
5. To turn off the shaver, push the On/Off/Speed Switch back to Speed Level 0.

Note:

- Empty the fluff collector regularly. The fluff collector should never be more than 3/4 full. An overfilled fluff collector will slow the cutting blades no matter the amount of battery power left.

Removing/Attaching the Spacer

- To remove the spacer, hold the shaver with one hand, grab the spacer, put your thumb on the edge of the spacer, pull the spacer forward, and remove it.

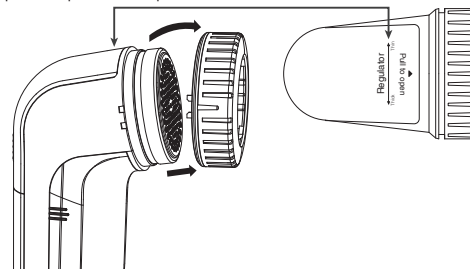

- To attach the spacer, place it on the cutting head and press it firmly. Make sure the two small tabs on the spacer grip into the two recesses on the shaver.

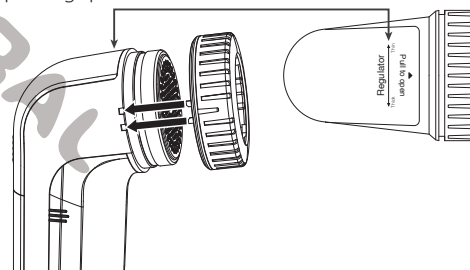

- To protect the shaver foil, you should remove the spacer and place the protective cap on the shaver foil when not using the fabric shaver.

Replacing the Cutting Blades

1. To remove the cutting blades - Unscrew the shaver foil, carefully grasp the cutting blades' edge and pull them out, avoiding damage to the blades.

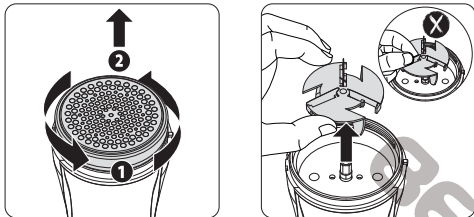

2. To attach the cutting blades - Grasp the cutting blades' edge and firmly insert the cutting blades into shaver body. Finally, screw the shaver foil back into place.

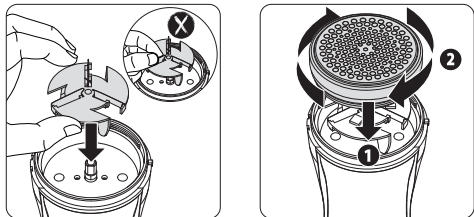

Warning: Keep the protective cap in place when the shaver is not in use to prevent children from accidentally injuring themselves.

Emptying the Fluff Collector

- 1) Pull the fluff collector a little way down and lift it off.
- 2) Empty the textile fluff.
- 3) Place the fluff collector back on the shaver.

Cleaning the Housing and Cutting Blades

- 1) Unscrew the shaver foil, spacer, and protective cap, cleaning those parts with a slightly damp cloth.
- 2) Use the officially provided cleaning brush to remove fluff and lint remnants from the cutting blades.
- 3) Screw the shaver foil back on when all parts are completely dry.
- 4) Place the spacer back on the shaver.

Note:

- Never use any corrosive liquids. These may damage the surface of the shaver.
- Be careful when handling the cutting blades. They are very sharp and can easily be damaged.

Specifications

Power Supply: 2 x 1.5V type AA batteries

Voltage: 3V 



The appliance's packaging is made from environmentally friendly material and can be disposed of at your local recycling plant.

Einleitung

Vielen Dank, dass Sie sich für den Fusselrasierer von Beatural entschieden haben. Diese Bedienungsanleitung beinhaltet Informationen zu Nutzung, Sicherheit und Verwertung. Bitte behalten Sie diese Bedienungsanleitung für spätere Nutzung.

Teilebeschreibung

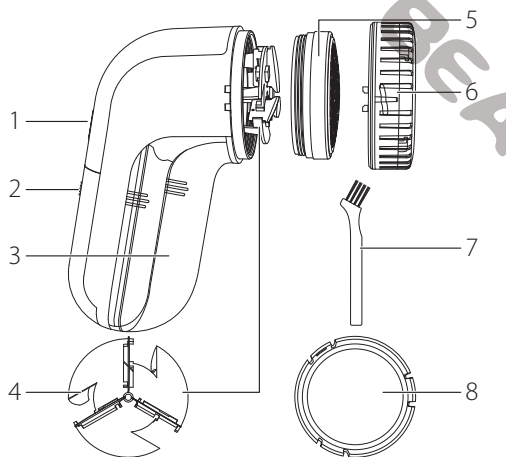

- | | |
|--------------------------|---------------------------|
| 1. AN/AUS Schalter | 5. Klingenschutz |
| 2. Batteriefachabdeckung | 6. Vergrößerbarer Aufsatz |
| 3. Fusselsammler | 7. Reinigungsbürste |
| 4. Schneideklingen | 8. Schutzkappe |

Sicherheitshinweise

Verwendungszweck

Dieses Produkt ist nur für den privaten und nicht für den gewerblichen oder industriellen Gebrauch geeignet. Bitte nutzen Sie nur, wie in der Bedienungsanleitung angegeben.

Sicherheitsinformationen

- Kinder sollten dieses Gerät nicht ohne Aufsicht benutzen.
- Tauchen Sie den Fusselrasierer niemals unter Wasser. Schneiden Sie keine feuchten Stoffe.
- Stellen Sie sicher, dass keine Schäden durch Fremdkörper im Gerät entstehen können.
- Versuchen Sie niemals das Gehäuse des Rasierers zu öffnen, abgesehen von dem Batteriefach und dem Klingenschutz zur Reinigung.
- Ölen Sie die Klingen niemals ein. Das würde Ihre Kleidung beschädigen!
- Entfernen Sie die Batterien, wenn Sie das Gerät für einen längeren Zeitraum nicht mehr nutzen.
- Wenn eine Batterie ausläuft, entfernen Sie die Batterien sofort und reinigen Sie das Batteriefach mit einem trockenen Tuch.
- Bitte verwenden Sie nur die Batterien, die wir unter Spezifikationen als passend angegeben haben.
- Werfen Sie die Batterien niemals ins Feuer. Laden Sie die Batterien nicht wieder auf um Explosionen zu vermeiden.

- Halten Sie Batterien immer außerhalb der Reichweite von Kindern und Säuglingen. Die Batterien könnten verschluckt werden. Bitte konsultieren Sie im Falle Ihres Arzt.

Packliste

- | | |
|---------------------|------------------------|
| 1x Fusselrasierer | 1x Reinigungsbürste |
| 1x Schutzkappe | 1x Bedienungsanleitung |
| 2 x Schneideklingen | |

Bitte überprüfen Sie den Packungsinhalt, bevor Sie den Rasierer das erste Mal nutzen.

Nutzung

Die Batterien einlegen

Drücken Sie leicht auf die Streifen und drücken Sie die Abdeckung nach unten. Legen Sie 2x AA Batterien (nicht inklusive) in das Gerät ein und berücksichtigen Sie die korrekte Polarität.

Überprüfung

- Der Fusselrasierer kann sehr feine Stoffe und besonders weiche Materialien, wie Angora, leicht beschädigen. Bitte nutzen Sie den Rasierer immer erst kurz an einer nicht nach außen sichtbaren Stelle um zu überprüfen, ob der Stoff für den Fusselrasierer geeignet ist.
- Drehen Sie das transparente Cover auf "Thick/Dick" und drücken Sie den AN/AUS Schalter auf Stufe 1. Wir empfehlen immer zuerst Stufe 1 auszuprobieren, bevor Sie Stufe 2 anschalten.

Fussel abrasieren

1. Legen Sie den Stoff auf eine flache Oberfläche, wie z.B. ein Bügelbrett. Stellen Sie sicher, dass der Stoff keine Falten hat oder beschädigt ist.
2. Drehen Sie den Aufsatz auf die gewünschte Höhe oder entfernen Sie ihn komplett.
 - Thick/Dick ist für größere Fussel und raue Stoffe. Die Entfernung ist 5mm von den Klingen.
 - Thin/Dünn ist für feine Stoffe und kleine Fussel. Die Entfernung der Klingen ist 3mm.
 - Wenn Sie den Aufsatz entfernen ist fast kein Platz mehr zwischen den Klingen und dies ist nur für sehr feine Stoffe geeignet.
3. Drücken Sie den An/Aus Schalter auf die gewünschte Geschwindigkeit.
4. Führen Sie den Rasierkopf leicht über das Material. Die Fussel und Flusen werden abgeschnitten und in dem Fusselbehälter gesammelt.
5. Um den Rasierer abzuschalten, schieben Sie den An/Aus Schalter auf Geschwindigkeit 0.

Notiz:

- Leeren Sie den Fusselsammler regelmäßig. Er sollte niemals mehr als $\frac{3}{4}$ gefüllt sein. Ein zu voller Sammler verlangsamt die Klingendrehung.

Den Aufsatz entfernen/anbringen

- Um den Aufsatz vom Rasierer zu entfernen, halten Sie den Rasierer mit einer Hand und nehmen Sie den Aufsatz in die andere. Drücken Sie mit dem Daumen auf den Rand des Aufsatzes und ziehen Sie.

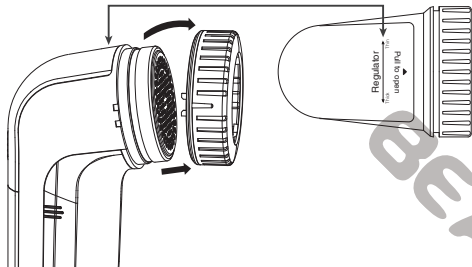

- Um den Aufsatz auf das Gerät zu setzen, setzen Sie es auf den Schneidekopf und drücken Sie den Aufsatz nach Unten. Achten Sie auf die zwei Aussparungen.

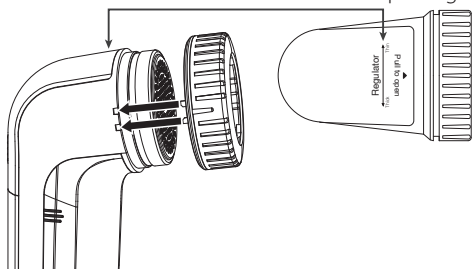

- Um den Klingenschutz zu schonen sollten Sie die Schutzkappe immer auf das Gerät setzen, wenn Sie es grade nicht benutzen.

Die Klingen ersetzen

- So entfernen Sie die Schneidklingen: Schrauben Sie die Scherfolie ab, fassen Sie die Klinge vorsichtig an und ziehen Sie sie heraus, Vermeiden Sie dabei die Klingen zu beschädigen.

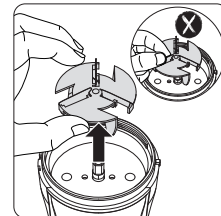
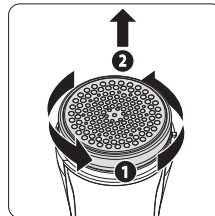

- So bringen Sie die Schneidklingen an: Fassen Sie die Schneidklinge an und setzen Sie die Schneidklingen fest in den Rasierer ein. Zum Schluss schrauben Sie die Rasiererfolie wieder fest.

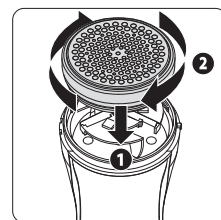
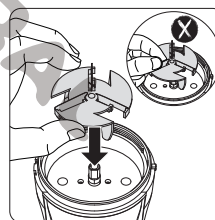

Warnung: Bewahren Sie die Schutzkappe auf, wenn der Rasierer nicht verwendet wird, um zu verhindern, dass sich Kinder unbeabsichtigt verletzen.

Den Fusselsammler leeren

- 1) Ziehen Sie den Fusselsammler nach unten.
- 2) Leeren Sie den Fusselsammler.
- 3) Drücken Sie den Fusselsammler zurück in die vorgesehenen Aussparungen.

Die Klingen reinigen

- 1) Drehen Sie den Klingenschutz, Aufsatz und Schutzkappe vom Gerät und reinigen Sie diese mit einem feuchten Tuch.
- 2) Nutzen Sie die mitgelieferte Bürste um Fussel und Rückstände von den Klingen zu säubern.
- 3) Drehen Sie die Aufsätze wieder auf, wenn alles komplett getrocknet ist.

Notiz:

- Bitte sein Sie vorsichtig. Die Klingen sind sehr scharf und können leicht beschädigt werden.
- Nutzen Sie keine ätzenden Flüssigkeiten. Diese könnten das Gerät beschädigen.

Spezifikationen

Stromversorgung: 2x 1.5V AA Batterie

Volt: 3V 

Entsorgung

Gerät Entsorgen



Werfen Sie das Gerät keinesfalls in den normalen Hausmüll. Dieses Produkt unterliegt der europäischen Richtlinie 2012/19/EU.

Entsorgen Sie das Gerät über einen zugelassenen Entsorgungsbetrieb oder über Ihre kommunale Entsorgungseinrichtung. Beachten Sie die aktuell geltenden Vorschriften. Setzen Sie sich im Zweifelsfall mit Ihrer Entsorgungseinrichtung in Verbindung.

Batterien/Akkus entsorgen



Batterien/Akkus dürfen nicht im Hausmüll entsorgt werden.

Jeder Verbraucher ist gesetzlich verpflichtet, Batterien / Akkus bei einer Sammelstelle seiner Gemeinde/ seines Stadtteils oder im Handel abzugeben. Diese Verpflichtung dient dazu, dass Batterien/Akkus einer umweltschonenden Entsorgung zugeführt werden können. Geben Sie Batterien/Akkus nur im entladenen Zustand zurück.



Die Verpackung besteht aus umweltfreundlichen Materialien, die Sie über die örtlichen Recyclingstellen entsorgen können.

Introduction

Merci pour l'achat de notre enlève peluche Beatural. Ce manuel d'instruction contient des informations importantes concernant la sécurité, l'usage et le recyclage de cet appareil. Si vous vendez ou donner cet appareil, veuillez également transmettre ce manuel d'utilisation au nouveau propriétaire.

Description de l'appareil

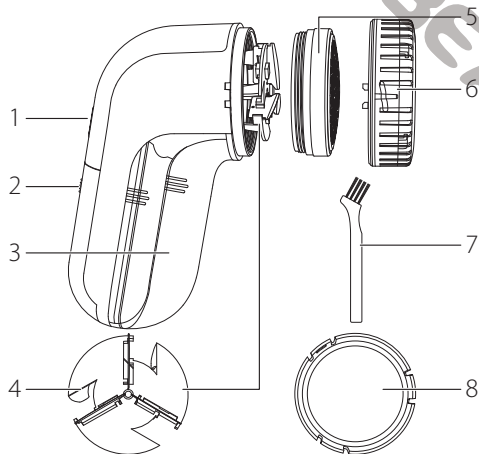

- | | |
|--|--------------------------------|
| 1. Bouton ON/OFF /
Commande vitesse | 4. Lames coupantes pour rasoir |
| 2. Couvercle piles | 5. Papier de rasage |
| 3. Compartiment
stockage peluche | 6. Cale ajustable |
| | 7. Brosse de nettoyage |
| | 8. Capsule de protection |

Instruction de sécurité

Usage conforme

Ce produit est uniquement destiné à un usage domestique et non commercial ou industriel. Il est uniquement fait pour les utilisations décrites dans les instructions ci-dessous.

Instructions de sécurité

- Les enfants ne doivent pas utiliser, nettoyer et entretenir ce produit sans la supervision d'un adulte.
- Ne pas exposer ou immerger à/ dans de l'eau. Ne pas utiliser sur des tissus humides.
- S'assurer qu'aucun objet étranger ne s'insère dans ce produit.
- Ne pas essayer d'ouvrir ce produit, exépté pour le compartiment des piles et des lames.
- Ne pas huiler les lames ! Cela tachera vos vêtements !
- Retirer les piles de ce produit si vous ne voulez pas l'utiliser pendant une longue période.
- Si les piles coulent, retirer immédiatement et laver le compartiment des piles avec un chiffon sec.
- N'utilisez QUE le type de pile indiqué dans la rubriques "Caractéristiques Techniques" de ce manuel.
- Ne pas jeter les piles au feu. Ne pas recharger les piles pour éviter toute explosion.
- Toujours garder les piles hors de la portée des enfants pour les empêcher de les avaler. Si avalée(s), agir immédiatement et appeler un médecin.

Produits Inclus

- | | |
|---------------------------------|--------------------------|
| 1 x enlève peluche | 1 x brosse de nettoyage |
| 1 x bouton de protection | 1 x manuel d'instruction |
| 2 x lames coupantes pour rasoir | |
- Avant d'utiliser votre enlève peluche pour la première fois, vérifiez que toutes vos produits sont bien présents et en bon état.

Utilisation

Insérer les piles

Presser sur les loquets de déblocage et presser dessus. Insérer 2 piles AA (non incluses), en respectant bien les polarités. Réinstaller le compartiment à piles et le produit est prêt à l'emploi.

Test

- Ce produit peut endommager des tissus sensibles et doux tels que l'angora. Avant de retirer les peluches, toujours tester sur une petite partie du tissu qui n'est pas facile visible pour confirmer que le niveau de vitesse convient pour ce type de tissu.
- Tourner la couverture transparente vers le niveau "épais" et pousser le bouton On/Off/Speed sur le niveau 1. Pour tester la vitesse la plus adaptée et éviter d'endommager votre tissu, il est recommandé d'utiliser la vitesse de niveau 1 et ensuite de monter au niveau 2.

Retirer les peluches

1. Mettre l'habit sur une surface plate, telle qu'un planche à repasser. S'assurer que la surface n'a aucun plissement. Sinon, l'habit peut être endommagé.
2. Tourner le boulon d'espacement au niveau voulu et retirer le complètement (voir "retirer / attacher le boulon d'espacement").
 - "Large" est pour les grosses peluches et textiles grossiers : à 5 mm de distance des lames.
 - "Fin" est pour les petites peluches et textiles de qualité : à 3 mm de distance des lames.
 - Retirer le boulon d'espacement est seulement pour les plus grosses peluches, aucune distance n'est requise.
3. Appuyer sur le bouton On/Off/Speed pour obtenir la vitesse requise.
4. Guider le produit avec soin sur votre habit. Les peluches et duvet seront retirés puis stockés dans le compartiment pour peluche.
5. Pour allumer le produit, appuyer sur le bouton On/Off/Speed Switch sur le niveau 0.

Remarque :

- Vider le compartiment pour peluches régulièrement. Il ne devrait jamais être rempli à plus de 3/4. S'il est trop plein, cela ralentira les lames tel que soit le niveau des piles.

Retirer/ Mettre le boulon d'espacement

- Pour retirer le boulon d'espacement, tenir le produit avec une main, prendre le boulon d'espacement et mettre le pouce sur le haut du boulon, tirer le et retirer le.

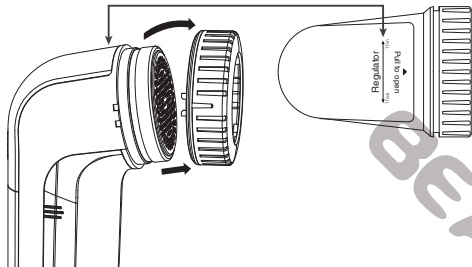

- Pour attacher le boulon d'espacement, placer le sur le bord coupant. S'assurer que les deux locquets sont bien installés sur le produit.

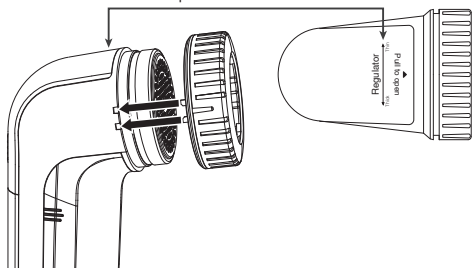

- Pour protéger le produit, vous devez retirer le boulon et placer le bouchon de protection sur le boulon lorsque le produit n'est pas utilisé.

Remplacer les lames coupantes

1. Pour retirer les lames coupantes - Veuillez dévisser le corps principal, saisir avec précaution les extrémités des lames coupantes et les tirer en dehors du corps principal, évitant ainsi tout endommagement des lames.

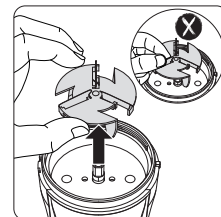
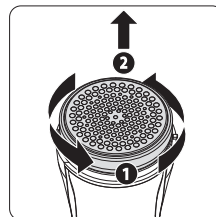

2. Pour attacher les lames coupantes - Veuillez saisir avec précaution les extrémités des lames et les insérer fermement dans le corps principal de l'appareil. Veuillez enfin remettre le rasoir électrique dans son emplacement initial.

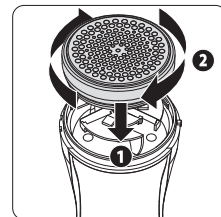
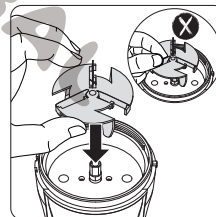

Attention : Veuillez garder le capuchon de protection en place lorsque le rasoir électrique n'est pas utilisé pour éviter que des enfants ne se blessent accidentellement.

Vider le compartiment pour peluches

- 1) Tirer le compartiment pour peluche un peu vers le bas et retirer le.
- 2) Vider le compartiment.
- 3) Replacer le compartiment dans son emplacement d'origine.

Entretien et lames

- 1) Dévisser le fil du rasoir, le boulon et le bouchon de protection, puis nettoyer les avec un chiffon un peu mouillé.
- 2) Utiliser la brosse fournie avec ce produit pour enlever les peluches restantes sur les lames.
- 3) Visser le fil du rasoir dans son emplacement d'origine une fois que tous les produits sont bien secs.
- 4) Placer le boulon sur le produit.

Remarque :

- Soyez prudent lorsque vous manipulez les lames. Elles sont très coupantes et s'endommagent facilement.
- Ne pas utiliser de liquides corrosifs. Il peuvent endommager le produit.

Caractéristiques techniques

Alimentation électrique : 2 piles de type 1.5 VAA
Voltage : 3V 

Mise au rebut

Mise au rebut de l'appareil



L'appareil ne doit en aucun cas être mis aux ordures ménagères normales. Ce produit est assujéti à la directive européenne 2012/19/EU.

Éliminez l'appareil par l'intermédiaire d'une entreprise de traitement des déchets autorisée ou via le service de recyclage de votre commune. Respectez la réglementation en vigueur. En cas de doute, veuillez contacter votre centre de recyclage.

Mettre au rebut les piles/accus



Il est interdit de jeter les piles/accus aux ordures ménagères.

Chaque consommateur est légalement tenu de rapporter les piles/accumulateurs à un point de collecte de sa commune/son quartier ou dans le commerce. Cette obligation a pour objectif d'assurer le traitement écologique des piles et accus. Ne rejetez que des piles/accus à l'état déchargé.



L'emballage est réalisé à l'aide de matériaux écologiques qu'il est possible de confier aux centres de recyclage proches de chez vous.

Introducción

Gracias por la compra de Beatural quitapelusas. Este manual de instrucciones contiene información importante sobre seguridad, uso y eliminación. Use el producto como se describe y guarde las instrucciones para futuras referencias. Si vende este quitapelusas o lo regala a alguien, entregue también las instrucciones.

Descripción del aparato

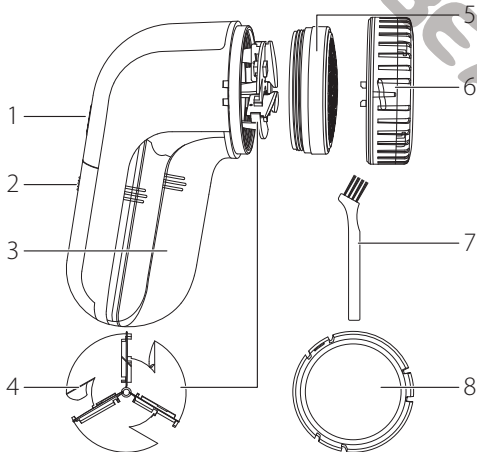

1. Interruptor ON/OFF/
Velocidad
2. Cubierta del compartimento
de la batería
3. Colector de pelusas

4. Cuchillas de corte
5. Afeitadora
6. Espaciador ajustable
7. Cepillo de limpieza
8. Tapa de protección

Instrucciones de seguridad

Uso intencionado

Este producto sólo está autorizado para uso doméstico y no para fines comerciales o industriales. Solo está diseñado para lo descrito en estas instrucciones.

Instrucciones de seguridad

- Los niños no deben usar, limpiar o realizar tareas de mantenimiento en el quitapelusas sin la supervisión de un adulto.
- No exponga ni sumerja la afeitadora en agua. No utilice el quitapelusas sobre telas húmedas.
- Asegúrese de que ningún objeto extraño penetre en el quitapelusas.
- No intente abrir la carcasa de la afeitadora, excepto el compartimento de la batería para reemplazar las pilas y la lámina de afeitar para limpiar las cuchillas.
- ¡No engrase las cuchillas de corte! Se manchará la ropa.
- Quite las pilas si no va a usar el quitapelusas por un largo periodo de tiempo.
- Si las pilas gotean, quítelas inmediatamente y limpie el compartimento de las pilas con un paño seco.
- Utilice SÓLO el tipo de pila indicado en la sección "Especificaciones" de este manual.
- No tire las pilas al fuego ni recargue las pilas para evitar una posible explosión.
- Mantenga siempre las pilas fuera del alcance de los bebés y niños pequeños para evitar que se las traguen. En caso de ingesta, tome medidas inmediatas y póngase en contacto con autoridades médicas para obtener ayuda.

Objetos incluidos

- | | |
|------------------------|-----------------------------|
| 1 x Quitapelusas | 1 x Cepillo de limpieza |
| 1 x Tapa de protección | 1 x Manual de instrucciones |
| 2 x Cuchillas de corte | |

Antes de utilizar el quitapelusas por primera vez, compruebe el contenido del paquete para asegurarse de que todas las piezas estén libres de daños visibles.

Manejo y Operación

Poner las pilas

Presione las lengüetas de la cubierta del compartimento de la batería y empuje hacia abajo. Inserte 2 pilas AA (no incluidas), prestando atención a la polaridad. Vuelva a colocar la tapa del compartimento de la batería y el quitapelusas estará listo para su uso.

Pruebas

- El quitapelusas puede dañar telas delicadas y materiales muy suaves tales como angora. Antes de quitar las pelusas, pruebe siempre en una pequeña área de tela que no sea visible para confirmar que el nivel de velocidad es el apropiado para la tela.
- Gire la tapa transparente del espaciador hasta el nivel "Gruoso" y luego empuje el interruptor de encendido / apagado / velocidad al nivel de velocidad 1. Para probar la velocidad más adecuada para sus tejidos y evitar daños en la prenda, se recomienda usar el nivel de velocidad 1 y luego cambiar al nivel de velocidad 2.

Quitar pelusas

1. Ponga la prenda sobre una superficie plana, como una tabla de planchar. Asegúrese de que la superficie no tenga arrugas. De lo contrario, la prenda puede ser dañada.
2. Gire el espaciador al nivel deseado o quítelo por completo (consulte la sección "Extracción / fijación del espaciador" de este manual).
 - "Gruoso" es para pelusas grandes y textiles gruesos; 5mm de distancia de las hojas de corte.
 - "Delgado" es para pequeñas pelusas y tejidos finos; 3 mm de distancia de las hojas de corte.
 - Quite el espaciador sólo para pelusas muy finas; prácticamente sin separación de las cuchillas de corte.
3. Presione el interruptor de encendido / apagado / velocidad hasta el nivel de velocidad deseado.
4. Guíe la lámina de afeitar ligeramente sobre el material. Las pelusas se afeitarán y se recogerán en el colector de pelusas.
5. Para apagar la afeitadora, vuelva a poner el interruptor de encendido / apagado / velocidad en el nivel de velocidad 0.

Nota:

- Vacíe el colector de pelusas con regularidad. El colector de pelusas nunca debe estar más de tres cuartas partes lleno. Un colector de pelusas excesivamente lleno ralentizará las cuchillas independientemente del nivel de batería que quede.

Extracción / fijación del espaciador

- Para quitar el espaciador, sostenga el quitapelusas con una mano, agarre el espaciador, coloque el pulgar sobre el borde del espaciador, tire del espaciador hacia delante yquítelolo.

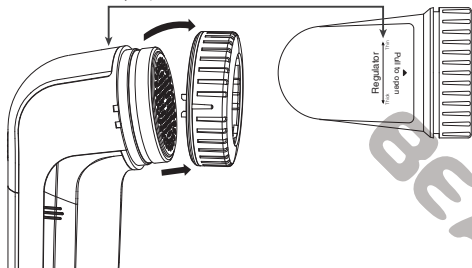

- Para fijar el espaciador, colóquelo en la cabeza de corte y presiónelo firmemente. Asegúrese de que las dos lengüetas pequeñas del espaciador se sujeten en los dos rebajos del quitapelusas.

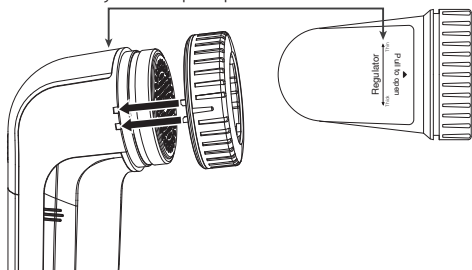

- Para proteger la lámina de afeitar, retire el espaciador y coloque la tapa protectora en la hoja de la afeitadora cuando no utilice el quitapelusas.

Reemplazar las cuchillas de corte

1. Para quitar las cuchillas de corte: desenrosque la lámina de la afeitadora, agarre con cuidado el borde de las cuchillas de corte y extráigalas evitando dañar las cuchillas.

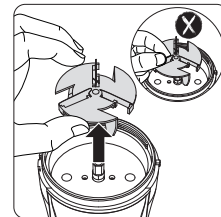
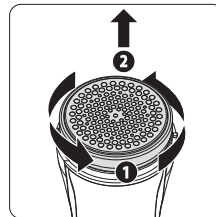

2. Para colocar las cuchillas de corte: agarre el borde de las cuchillas e inserte firmemente las cuchillas en el cuerpo de la afeitadora. Finalmente, atornille la lámina nuevamente en su lugar.

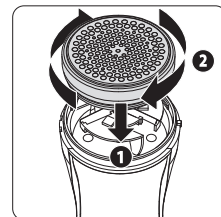
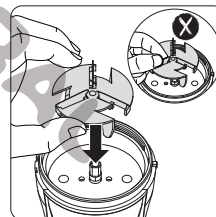

Advertencia: Mantenga la tapa protectora en su lugar cuando la afeitadora no esté en uso para evitar que los niños se lastimen accidentalmente.

Vaciado del colector de pelusas

- 1) Tire del colector de pelusas un poco hacia abajo y levántelo.
- 2) Vacíe las pelusas.
- 3) Vuelva a colocar el colector de pelusas en la afeitadora.

Limpieza de la carcasa y las cuchillas de corte

- 1) Desenrosque la lámina de afeitar, el espaciador y la tapa protectora y limpie las piezas con un paño ligeramente húmedo.
- 2) Utilice el cepillo de limpieza suministrado para quitar las pelusas y los restos de pelusa de las cuchillas de corte.
- 3) Atornille la hoja de afeitar de nuevo cuando todas las piezas estén completamente secas.
- 4) Vuelva a colocar el espaciador en la afeitadora.

Nota:

- Tenga cuidado al coger las cuchillas de corte. Están muy afiladas y puede cortarse fácilmente.
- Nunca utilice líquidos corrosivos. Pueden dañar la superficie de la afeitadora.

Especificaciones

Fuente de alimentación: 2 pilas AA tipo 1.5V
Voltaje: 3V 

Eliminación

Eliminación del producto



Bajo ninguna circunstancia se debe desechar este dispositivo en la basura normal. Este producto está sujeto a las disposiciones de las directivas europeas 2012/19/EU.

Elimine el dispositivo a través de una empresa o en un punto limpio. Por favor, observe las normas actuales en desecho de productos. Contacte con el centro municipal de desechos si tiene cualquier duda.

Eliminación de las pilas



Las pilas usadas no pueden ser desechadas en la basura doméstica.

Todos los consumidores están legalmente obligados a desechar las pilas en un punto de recogida proporcionado por su comunidad o en una tienda al por menor. La finalidad de esta obligación es asegurarse que las pilas son desechadas de una forma no contaminante. Tire únicamente las pilas cuando estén totalmente descargadas.



El embalaje está fabricado con material respetuoso con el medio ambiente y puede ser desechado en su centro de reciclaje local.

前書き

Beautural の毛玉取り器をお買い上げいただき、誠にありがとうございます。

安全の為に使用前に必ずこの取扱説明書をお読みいただき、正しくお使いください。

設備の説明

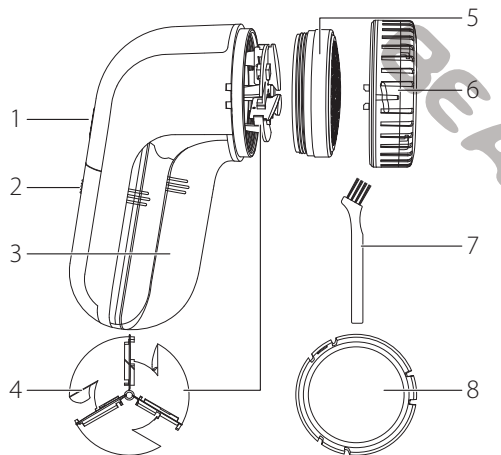

1. ON/OFF/ スピードスイッチ
2. 電池ケース
3. ダストボックス
4. 内刃

5. 外刃
6. ふわふわガード
7. ブラシ
8. 保護カバー

安全説明

使用目的

本製品は、一般家庭用の毛玉取り器なので、その以外の商業及び産業用途にご遠慮ください。

安全上のご注意

- お子様でご使用の際に、事故やけがの恐れがありますので、必ず大人と一緒に同行してください。
- 毛玉取り器を水没したり、濡れた生地に使用しないでください。
- 毛玉取り器の内部に異物が混入することを避けてください。
- 毛玉取り器の電池の交換や刃の清掃以外に毛玉取り器のカバーを取り外さないでください。
- 服を汚さないよう、毛玉取り器の刃にオイルをかけないでください。
- 長時間毛玉取り器をご使用なさらない場合、電池を取り出してください。
- 電池液が漏れた場合、乾いた布で電池ケースの中を拭いてください。
- 電池タイプは取扱説明書の「仕様」をご確認ください。
- 爆発を避ける為、電池を火の中に投げないでください。又、電池を再充電し使用しないでください。
- 電池をお子様の手の届かない場所に置いてください。万が一お子様が電池を飲み込んだ場合、すぐ病院にご連絡ください。

パッケージ内容

毛玉取り器×1	ブラシ×1
保護カバー×1	取扱説明書×1
内刃×2	

毛玉取り器をご使用の前に、付属品が揃っているかご確認ください。

取扱と操作

電池の入れかた

電池カバーを押しながら矢印の方向に外します。アルカリ単3乾電池（別売）2本 +/- 表示に合わせて入れます。電池カバーを元のように確実に取り付けますと、毛玉取り器の使用開始ができます。

テスト

- 毛玉取り器は、アンゴラのような繊細な柔らかい生地に損傷を与えますので、ご使用の前に目立たない場所に適切に速度レベルをお試してからご使用ください。
- ふわふわガードは、生地の状態や毛玉の大きさによって、高さを段階に調節できます。細かく調節することで、生地を傷めにくくすることができます。

毛玉の取りかた

- 毛玉を取りたい部分を平らなところにおき、服の表面にしわがないことをご確認してください。そうしないと、服が損傷することがあります。
- ふわふわガードを適切な段階に調節あるいは取り外します。（具体的内容は「ふわふわガードの取付」をご参考ください。）
- 毛足が長い生地、毛玉が大きい場合、ふわふわガードを「高い」調節すると、内刃と服の距離が5mmがあります。
- ふわふわガードを「低い」調節すると、細かい織物や服の毛玉が小さい場合にご使用します。内刃と服の距離が3mmがあります。
- ふわふわガードを取り外すと、内刃と服の距離がなく、柔らかい繊細な生地にご使用されます。
- ON/OFF/スピードスイッチを適度な速度レベルに設定ください。
- 刃部を強く押しつけずに、ゆっくりと生地の上を移動しながら毛玉を取り、ダストボックスに収めます。
- 毛玉取り器の電源を切るには、ON/OFF/スピードスイッチを押し、速度のレベルを0に戻します。

ご注意：

- 定期的にダストBOXを清掃してください。ダストボックスが4分の3以上になった場合、電池残量と関係なく内刃が遅くなります。

ふわふわガードの取付

- ふわふわガードを取り外す時、片手は毛玉取り器のハンドルを握り、もう片手はふわふわガード上部分を握り、少し力を強めて外に取り出してください。

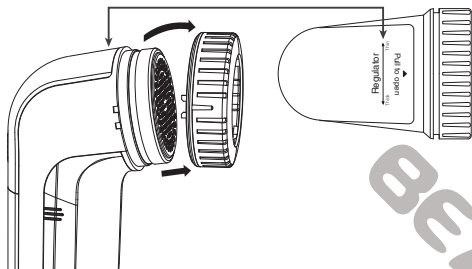

- ふわふわガードを取り付ける時、外刃の両側に凸凹に合わせながらふわふわガードをお取り付けください。

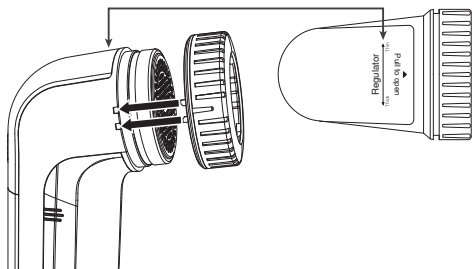

- 外刃を保護する為に、毛玉取り器をご使用なさらない場合、ふわふわガードを取り、保護カバーをお取り付けください。

内刃を替える方法

1. 内刃を取り外すー外刃を取り外し、内刃を損なうことを避けて内刃の縁をしっかりとつかんで抜いてください。

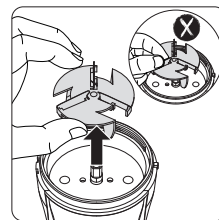
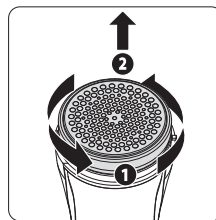

2. 替刃を取り付けるー替刃をつかんで、本体に取り付けて、そして、外刃を取り付けてください。

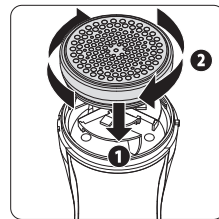
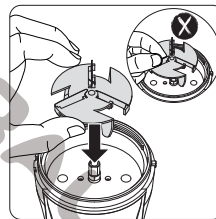

ご注意：子供の怪我を防ぐために、製品を使用しない場合は、保護カバーを付けてください。

ダストボックスをきれいにする

1. ダストボックスを下の方向に引きながら、取り出します。
2. たまった毛玉を捨てます。
3. ダストボックスを元に取り付けます。

内刃と外刃を清掃する

1. ふわふわガードをはずし、外刃を反時計回して取り外し、やや湿ったタオルでこれらの部品を拭きます。
2. 付属品のブラシで刃上の毛玉をきれいにします。
3. 清掃終わりましたら、全ての部品を元通りに取り付けます。
4. ふわふわガードを取り付けます。

ご注意：

- 刃はとても鋭利ですので、けがをしないよう慎重に清掃してください。
- 腐食性液体で毛玉取り器を清掃しないでください。毛玉取り器の本体に損害を与えます。

仕様

電池タイプ：アルカリ単 3 乾電池 (AA) × 2

電圧：3V

Introduzione

Grazie per aver acquistato il Levapelucchi Beautural. Questo manuale di istruzioni fornisce importanti indicazioni per la sicurezza, l'uso e lo smaltimento. Usare il prodotto come descritto e conservare il manuale per il futuro. Se venderai o regalerai questo prodotto ad altre persone, ricordati di fornire anche questo manuale.

Descrizione del Prodotto

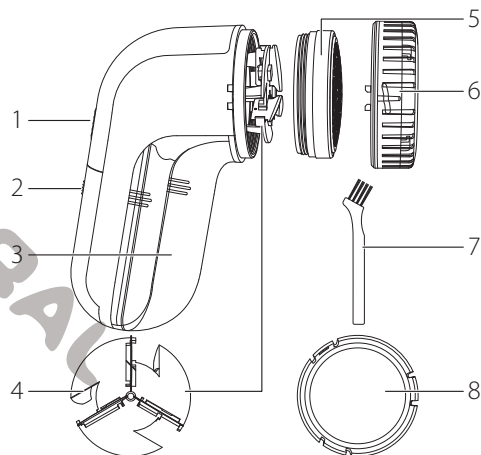

- | | |
|-------------------------------------|-----------------------------|
| 1. Interruttore ON/OFF/
Velocità | 5. Superficie di taglio |
| 2. Vano Batterie | 6. Distanziatore Regolabile |
| 3. Contenitore di Pelucchi | 7. Spazzola |
| 4. Lame | 8. Cappuccio di Protezione |

Istruzioni per la Sicurezza

Prescrizioni per l'Uso

Questo prodotto è realizzato per il solo uso domestico e non per contesti industriali o commerciali. Deve essere usato solo come descritto in queste istruzioni.

Informazioni per la Sicurezza

- I bambini senza la supervisione di un adulto non devono usare, pulire o maneggiare il Levapelucchi.
- Non bagnare o immergere in acqua il Levapelucchi. Non usarlo su superfici umide.
- Accertarsi che niente entri dentro il Levapelucchi.
- Non tentare di aprire il Levapelucchi, ma rimuovere solo il vano batterie, per sostituirle, e la parte delle lamette, per pulirle.
- Non usare oli o grassi sulle lame! I vestiti si potrebbero macchiare.
- Rimuovere le batterie se non si intende usare l'apparecchio per molto tempo.
- Se le batterie perdono, rimuoverle immediatamente e pulire il vano con un panno asciutto.
- Usare SOLO il tipo di batterie indicato nelle "Specifiche Tecniche" di questo manuale.
- Non gettare le batterie nel fuoco. Non ricaricare le batterie per evitare esplosioni.
- Tenere sempre le batterie lontano dalla portata di neonati e bambini piccoli per evitare che le ingeriscano. Se ingerite, intervenire immediatamente e contattare al più presto il personale medico.

Strumenti Inclusi

- | | |
|--------------------------|---------------------------|
| 1 x Levapelucchi | 1 x Spazzola |
| 1 x Cappuccio Protettivo | 1 x Manuale di Istruzioni |
| 2 x Lame | |

Prima di usare il Levapelucchi per la prima volta, controllare che tutti gli strumenti inclusi siano presenti e non abbiano danni visibili.

Utilizzo e Operazioni

Inserire le Batterie

Premere la linguetta del vano batterie verso il basso. Inserire 2 batterie AA (non incluse), stando attenti alla polarità. Richiudere la copertura del vano batterie e il Levapelucchi sarà pronto per l'uso.

Prova

- Il Levapelucchi potrebbe danneggiare tessuti molto delicati e soffici come l'angora. Prima di rimuovere i pelucchi, fare una prova in un punto nascosto alla vista, per capire quale velocità è più appropriata al tipo di prodotto da trattare.
- Girare la copertura trasparente del distanziatore per metterla sul livello "Spesso" e poi premere l'interruttore On/Off/Velocità alla velocità 1. Per provare la velocità ideale per il tessuto e evitare di danneggiare l'indumento, si raccomanda di usare inizialmente la velocità 1 e poi, in caso, passare alla velocità 2.

Eliminare i Pelucchi

1. Stendere l'indumento su una superficie piana, come un asse da stiro. Accertarsi che la superficie non abbia pieghe. Altrimenti il tessuto si potrebbe rovinare.
 2. Girare la mascherina del distanziatore sul livello desiderato o rimuoverlo completamente (consulta la sezione "Rimuovere/Attaccare il distanziatore in questo manuale).
- "Spesso" è adatto per trame grezze e spesse; la distanza dalle lame è di 5mm.
 - "Sottile" è adatto per filamenti e trame sottili; la distanza dalle lame è di 3mm.
 - Rimuovere il distanziatore solo per filamenti davvero fini; non c'è in pratica distanza tra le lame e il tessuto.
3. Premere l'interruttore On/Off/Velocità per impostare la velocità desiderata.
 4. Far passare la superficie di taglio sul tessuto con delicatezza, senza esercitare alcuna pressione. Pelucchi e nodi saranno tagliati via e finiranno nel contenitore apposito.
 5. Per spegnere il Levapelucchi, premere l'interruttore On/Off/Velocità sul livello 0.

Note:

- Svuotare regolarmente il contenitore dei pelucchi. Non dovrebbe mai riempirsi per più di $\frac{3}{4}$. Se il contenitore è troppo pieno rallenterà la velocità di azione delle lame indipendentemente dal livello di carica delle batterie.

Rimuovere/Attaccare il Distanziatore

- Per rimuovere il distanziatore, impugnare il Levapelucchi con una mano, afferrare con l'altra il distanziatore; mettere il pollice sull'attaccatura del distanziatore e tirarlo in avanti fino a rimuoverlo.

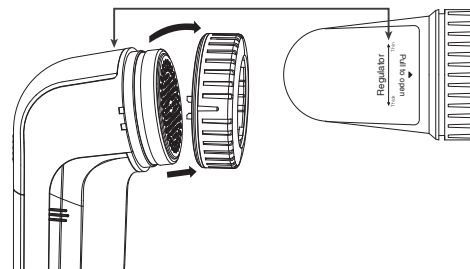

- Per attaccare il distanziatore, posizionarlo sulla testina tagliente e premere. Accertarsi che i due piccoli dentini della mascherina del distanziatore si incastrino nei due agganci del Levapelucchi.

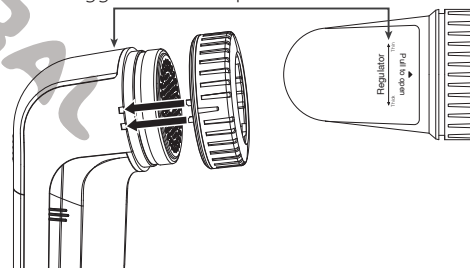

- Per proteggere le lamette, bisogna rimuovere la mascherina del distanziatore e inserire il cappuccio protettivo sulle lamette quando non si usa il Levapelucchi.

Cambiare le lame

1. Per rimuovere le lame: svita la mascherina e con attenzione afferra dai bordi le lame tirandole fuori; non danneggiarle.

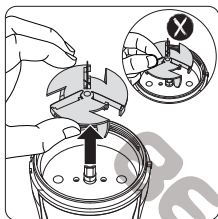
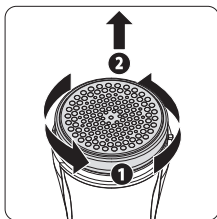

2. Per montare le lame: afferrale dai bordi e bloccale saldamente nel corpo del rasoio. Poi, riavvita la mascherina.

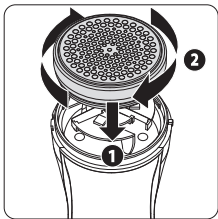
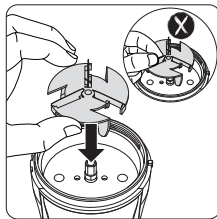

Attenzione: Quando non usi il rasoio, copriilo con il cappuccio protettivo per evitare che i bambini si facciano male.

Svuotare il Contenitore di Pelucchi

- 1) Tirare il contenitore di pelucchi un po' verso il basso e poi estrarlo.
- 2) Svuotare i residui di tessuto.
- 3) Inserire nuovamente il contenitore nel Levapelucchi.

Pulire L'alloggiamento e le Lame

- 1) Svitare le lamine, il distanziatore e il cappuccio protettivo e pulire tutte le parti con un panno leggermente umido.
- 2) Usare la spazzola ufficiale in dotazione per rimuovere residui di pelucchi dalle lame.
- 3) Avvitare le lamette quando tutte le parti sono completamente asciutte.
- 4) Rimettere il distanziatore sulle lamette.

Note:

- Fare attenzione quando si maneggiano le lamette. Sono molto affilate e possono danneggiarsi facilmente.
- Non usare mai detersivi corrosivi. Potrebbero danneggiare la superficie del Levapelucchi.

Specifiche Tecniche

Alimentazione: 2 x batterie AA da 1.5V

Tensione: 3V \equiv

EN
DE
FR
ES
JP
IT

Smaltimento

Smaltimento dell'elettrodomestico



Non gettare mai l'elettrodomestico tra i normali rifiuti domestici. Lo smaltimento di questo prodotto è regolato dalla direttiva europea 2012/19/EU.

Per lo smaltimento dell'elettrodomestico, contattare un'agenzia di smaltimento specializzata o il comune. Si invita a rispettare le norme vigenti sullo smaltimento dei rifiuti. Contattare il centro smaltimento rifiuti della propria area per informazioni e assistenza.

Smaltimento delle batterie



Le batterie usate non vanno smaltite insieme agli altri rifiuti domestici.

Tutti sono tenuti a disfarsi delle batterie nelle zone di smaltimento del proprio comune o nei negozi attrezzati.

Le norme per lo smaltimento delle batterie sono fatte per evitare qualsiasi rischio di inquinamento. Le batterie vanno smaltite solo quando sono completamente scariche.



La confezione è fatta di materiale riciclabile e può essere smaltita nell'apposita raccolta differenziata.

CE Declaration of Conformity

We, 1byone Products Inc., confirm that the appliance as detailed below does comply with all essential requirements of the EMC directive 2014/30/EU and governing EU-regulations as mentioned below.

Article Description: Fabric Shaver

Brand Name: BEAUTURAL

Model Number: 719EU-0001, LT-144

Applicable Standard(s):

EN 55014-1

EN 55014-2

EN 61000-3-2

EN 61000-3-3



Ray Tang
Department Manager

UKCA Declaration of Conformity

We, 1byone Products Inc., confirm that the appliance as detailed below does comply with all essential requirements of the relevant U.K. legislation for UKCA-marking and governing UK-regulations as mentioned below.

Article Description: Fabric Shaver

Brand Name: BEAUTURAL

Model Number: 719UK-0001, LT-144

Applicable Standard(s):

BS EN 55014-1

BS EN 55014-2

BS EN 61000-3-2

BS EN 61000-3-3

**UK
CA**



Ray Tang
Department Manager

Customer Service/Kundenservice Service Clients/Atención al cliente/ Assistenza Clienti

UNITED STATES	Phone: +1 909-391-3888 (Mon-Fri 9:00am - 5:00pm PST) Email: ushelp@1byonebros.com
CANADA	Email: cahelp@1byonebros.com
UNITED KINGDOM	Phone: +44 158 241 2681 (Mon-Fri 9:00am - 6:00pm UTC) Email: ukhelp@1byonebros.com
GERMANY/FRANCE ITALY/SPAIN	Email: euhelp@1byonebros.com

BRAND OWNER

1byone Products Inc.

1230 E Belmont Street, Ontario, CA, USA 91761

Customer Service: +1 909-391-3888

www.1byonebros.com

EUROPEAN REPRESENTATIVE



APEX CE SPECIALISTS LIMITED

Unit 3d North Point House, North Point

Business Park, New Mallow Road, Cork, T23

AT2P, Ireland

BRITISH REPRESENTATIVE



APEX CE SPECIALISTS LIMITED

89 Princess Street, Manchester, M1 4HT, UK