

# Vacuum cleaner

---

## User manual

VS15T70\*\*\*\* Series / VS20T75\*\*\*\* Series

---

- Before operating this unit, please read the instructions carefully.
- For indoor use only



**SAMSUNG**

# Contents

---

## PREPARATION

Safety information 3

## INSTALLATION

Name of the parts 13

Accessories 14

Installing the wall mount 15

Assembling the wall mount 15

Installing the wall mount 15

## OPERATION

Using the vacuum cleaner 16

Using the wall mount 16

Charging the battery 17

Operating the vacuum cleaner 18

Using the accessories 19

## MAINTENANCE

Maintaining the vacuum cleaner 22

When to empty the dustbin 22

An easy way to empty the dustbin without making a mess 22

Emptying and cleaning the dustbin 22

Cleaning the filter 24

Cleaning the accessories 24

## APPENDIX

Notes and cautions 26

Battery usage 26

Operation 28

Maintenance 29

Troubleshooting 30

# Product Specification

---

Model		VS20T75****	VS15T70****
Power		100-240 V~ 50-60 Hz	
Rated power consumption		550 W	410 W
Battery specification		Lithium-ion 21.9 V, 2850 mAh, 6 cell	Lithium-ion 21.6 V, 1800 mAh, 6 cell
Charging time		3.5 hours	
Cleaning time	Handy	Approximately 6 minutes (MAX) / Approximately 30 minutes (MID) / Approximately 60 minutes (MIN)	Approximately 5 minutes (MAX) / Approximately 20 minutes (MID) / Approximately 40 minutes (MIN)
	Soft Action Brush	Approximately 9 minutes (MAX) / Approximately 20 minutes (MID) / Approximately 40 minutes (MIN)	Approximately 6 minutes (MAX) / Approximately 20 minutes (MID) / Approximately 30 minutes (MIN)
	Turbo Action Brush	Approximately 9 minutes (MAX) / Approximately 20 minutes (MID) / Approximately 35 minutes (MIN)	Approximately 5 minutes (MAX) / Approximately 18 minutes (MID) / Approximately 27 minutes (MIN)

\* Charging and cleaning time may differ depending on the brushes and the conditions of use.

# Safety information

---

- Before operating the appliance, please read this manual thoroughly and keep it for your reference.
- Because the following operating instructions cover various models, the characteristics of your vacuum cleaner may differ slightly from those described in this manual.

## Caution/Warning symbols used

---

### **WARNING**

Indicates that a danger of death or serious injury exists.

### **CAUTION**

Indicates that a risk of personal injury or material damage exists.

## Other symbols used

---

### **NOTE**

Indicates that the following text contains additional important information.

## State of California Proposition 65 Warning (US only)

### **WARNING**

This product contains chemicals known to the State of California to cause cancer and birth defects or other reproductive harm.



For battery recycling go to [call2recycle.org](http://call2recycle.org)  
or call 1-800-822-8837

---

Failure to meet these requirements could cause damage to the internal parts of the vacuum and void your warranty.

## General

---

- Read all instructions carefully. Before switching the vacuum on, make sure that the voltage of your electricity supply is the same as that indicated on the rating plate at the rear of the handy vacuum cleaner (battery contact side).
- **WARNING :** Do not use the vacuum cleaner on a wet rug or floor.
- Close supervision is necessary when any appliance is used by or near children. Do not allow the vacuum cleaner to be used as a toy. Do not allow the vacuum cleaner to run unattended at any time. Use the vacuum cleaner only for its intended purpose as described in these instructions.
- Do not use the vacuum cleaner without a dustbin.
- Empty the dustbin before it is full to maintain the highest efficiency.
- Do not use the vacuum cleaner to pick up matches, live ashes or cigarette butts. Keep the vacuum cleaner away from stoves and other heat sources. Heat can deform and discolor the plastic parts of the unit.
- Avoid picking up hard, sharp objects with the vacuum cleaner as they may damage the vacuum's parts.
- Do not block the suction or the exhaust port.
- To avoid damage, remove the plug by grasping the plug, not by pulling the cord.

- 
- This appliance is not intended for use by persons (including children) with reduced physical, sensory or mental capabilities, or lack of experience and knowledge, unless they have been given supervision or instruction concerning use of the appliance by a person responsible for their safety. Children should not clean or perform maintenance on the vacuum without adult supervision.
  - Children should be supervised to ensure that they do not play with the appliance.
  - The battery must be removed from the main unit before cleaning or performing maintenance on the vacuum.
  - The use of an extension cord is not recommended.
  - If your vacuum cleaner is not operating correctly, switch off the power supply and consult an authorized Samsung service agent.
  - If the power cord is damaged, it must be replaced by a Samsung service center to avoid any electrical hazards.
  - Do not use to suction up water.
  - Do not immerse in water for cleaning.
  - Please contact Samsung or a Samsung service center for a replacement if one is needed.

---

## Wall mount

---

- Do not modify the polarized plug to fit a non-polarized outlet or extension cord.
- Do not use outdoors or on wet surfaces.
- Unplug the wall mount from the outlet when not in use and before servicing.
- Use only the wall mount supplied by the manufacturer to recharge.
- Do not use with a damaged cord or plug.
- Do not pull or carry by the cord, use the cord as a handle, close a door on the cord, or pull the cord around sharp edges or corners. Keep the cord away from heated surfaces.
- Do not use extension cords or outlets with inadequately rated current.
- Do not charge a non-rechargeable battery.
- Do not unplug by pulling on the cord. To unplug, grasp the plug, not the cord.
- Do not mutilate or incinerate batteries as they will explode at high temperatures.
- Do not attempt to open the wall mount. Repairs should be only carried out by a qualified Samsung service center.
- Do not expose the wall mount to high temperatures or allow moisture or humidity of any kind to come into contact with the wall mount.

---

## Vacuum cleaner

---

- Do not pick up hard or sharp objects such as glass, nails, screws, coins, etc.
- Do not use without a filter in place. When servicing the unit, never put fingers or other objects into the fan chamber in case the unit accidentally turns on.
- Do not put any objects into openings. Do not use with any openings blocked. Keep openings free of dust, lint, hair, and anything that may reduce air flow.
- Do not pick up toxic materials (chlorine bleach, ammonia, drain cleaner, etc.).
- Do not pick up anything that is burning or smoking, such as cigarettes, matches, or hot ashes.
- Do not use the vacuum cleaner in an enclosed space filled with vapours given off by oil based paint, paint thinner, moth proofing substances, flammable dust, or other explosive or toxic vapours.

## Installation

---

- If you have a problem with installing the wall mount, contact a Samsung service center.
- ※ Injury or product malfunction from not installing the wall mount correctly may not be compensated.

---

## Power related

---

### WARNING

- When installing the wall mount, do not bend the battery charger with excessive force or put heavy objects on the battery charger.
  - Otherwise, electric shock or fire may occur.
- If there is dust, water, etc. on a pin or contact point of the power plug, wipe them carefully.
  - Otherwise, abnormal operation or electric shock may occur.
- Do not pull the cord and do not touch the plug with wet hands.
- Do not plug the wall mount into a power source with the incorrect voltage. Do not plug the wall mount into a multi-outlet or power strip. Do not leave the battery charger lying on the floor. Attach the cord close to a wall.
  - Otherwise, electric shock or fire may occur.
- Do not use a damaged power plug, battery charger, or loose power outlet.
  - Otherwise, electric shock or fire may occur.
- If the battery charger is damaged, have a Samsung authorized service center replace the battery charger with a new battery charger.
  - Otherwise, electric shock or fire may occur.

## Operation

---

### WARNING

- Do not touch the charging terminal of a vacuum or wall mount with chop sticks, metal screw drivers, forks, knives, etc.
  - Otherwise, product malfunction or electric shock may occur.
- Make sure that the battery terminals of the wall mount do not come into contact with a conductor such as a bracelet, watch, metal rod, nail, etc.
- Make sure that any liquid such as water or juice is not allowed to enter the vacuum cleaner or the wall mount.
  - Otherwise, electric shock or fire may occur.

- 
- Do not use the wall mount for other purposes.
    - Otherwise, severe damage to the wall mount or fire may occur.
  - Do not vacuum liquid, blades, pins, embers, etc. during cleaning.
    - Otherwise, abnormal operation or product damage may occur.
  - Do not step on the product body or strike the product.
    - Otherwise, an injury or product damage may occur.
  - The brush and air outlet should not be blocked during cleaning.
    - Otherwise, product malfunction or fire may occur due to overheating of the product.
  - This product is intended for household use only. Do not use this product for heavy duty cleaning, commercial cleaning, industrial cleaning, or cleaning outdoors, especially on stone or cement. Do not use to pick up chalk powder in and around billiard tables or in hospital aseptic rooms.
    - Otherwise, abnormal operation or product damage may occur.
  - Do not use the product near heating appliances such as heaters, or in areas containing combustible sprays, or flammable materials.
    - Otherwise, fire or product deformation may occur.
  - Before using the product, make sure that the filters are correctly inserted.
    - Otherwise, dust can enter the motor inside the main body and cause product damage. Suction force can decrease.
  - If there is a gas leak or combustible spray is used, do not touch the power outlet and open the window for ventilation.
    - Otherwise, an explosion or fire may occur.
  - If the vacuum makes a strange sound or emits a smell or smoke, turn off the vacuum immediately, and then contact a Samsung service center.
    - Otherwise, electric shock or fire may occur.

---

**⚠ CAUTION**

- Do not use the product near combustible material. Also do not use:
  - In a place where a burning candle or desk lamp is placed on the floor.
  - In an area where an unattended place heater is turned on or an area in which there are unextinguished embers in a fireplace, in an ashtray, etc.
  - In a place where there are combustible materials such as gasoline, alcohol, thinner, ashtrays with unextinguished cigarettes, etc.
- Do not allow children to cling to or push the wall mount.
  - Personal injury, product and floor damage may occur.
- When you need to store the vacuum cleaner for a short time during cleaning, turn the vacuum off and lay it on the floor.
  - Otherwise, the vacuum cleaner may fall and could cause an injury or severe product damage.
- Do not charge the product near a window, heater, toilet, bathroom, etc.
- After using the vacuum cleaner, you should store it in the wall mount or lay it safely on the floor.
  - Otherwise, the product may fall and could cause an injury or severe product damage.
- Do not store the vacuum cleaner by leaning it against a wall or table.
- Do not use the vacuum cleaner for other than its intended purpose. (Do not allow children to ride on or play with the product.)
  - An injury or product damage may occur.
- Before plugging in or unplugging the wall mount, turn off the vacuum and make sure that the pins of the power plug do not come into contact with your hands.
  - Otherwise, fire or electric shock may occur.

- 
- Do not step heavily on the upper part of the wet brush while using it.
    - Otherwise, product damage or floor damage may occur.
  - When using the vacuum cleaner, be careful not to hurt yourself on the moving or spinning parts.
    - Be careful not to suction body parts into a brush of the vacuum cleaner (Hair, etc.).
  - When cleaning the wall or ceiling, use both hands.
  - Use both hands to clean with the vacuum. If you clean with one hand, you can damage your wrist or drop the vacuum and cause an injury or damage the vacuum.
  - When assembling the vacuum, be careful not to catch your fingers or hands in the movement fold of the handle.
  - Do not use the vacuum cleaner on objects that can be easily scratched (monitors, stainless steel appliances, etc.).
  - Do not store the vacuum cleaner inside a car.
  - Do not use water to clean the vacuum cleaner when in use.
  - Use the vacuum cleaner in dry places only.
  - Do not use the vacuum cleaner in wet places or on water.
  - Do not use the vacuum cleaner to pick up spilled beverages or pet waste.
  - Do not use the vacuum cleaner in direct sunlight or high heat.

## Maintenance

### **⚠ WARNING**

- Before removing foreign matter inside the vacuum, turn off the vacuum cleaner first.
  - If the vacuum is on while you are removing the foreign matter, you can hurt yourself or damage the vacuum.
- When cleaning the exterior of the product, turn off the product first and then wipe it with a dry towel. Do not spray water directly onto the product or wipe it with volatile materials such as benzene, thinner, or alcohol.
  - If water gets into the product and an error occurs, turn off the product and contact a Samsung service center.
- Unplug the charging stand before cleaning it.
- When cleaning the washable parts, do not use alkaline detergent, acid, industrial detergent, air freshener, acetic acid, etc.
  - Otherwise, product damage such as plastic breakage, deformation, discoloration, printing deterioration, etc. may occur.

Washable Parts		Dustbin, washable micro filter, ultra fine dust filter, metal mesh grille filter, dry cloth
Acceptable detergent	Neutral	Dish washing detergent
Prohibited detergent	Alkaline	Lox, mold cleaner, etc.
	Acid	Paraffin oil, an emulsifier, etc.
	Industrial cleaners	NV-I, PB-I, Opti, alcohol, acetone, benzene, thinner, etc.
	Air freshener	Jet spray air fresheners (coffee flavor, herb, etc.)
	Oils	Animal oils, vegetable oils
	Etc.	Edible acetic acid, vinegar, glacial acetic acid, etc.

### **⚠ CAUTION**

- Do not push the vacuum cleaner while it is stored in the wall mount.
  - Personal injury, floor and product damage may occur.

# Name of the parts

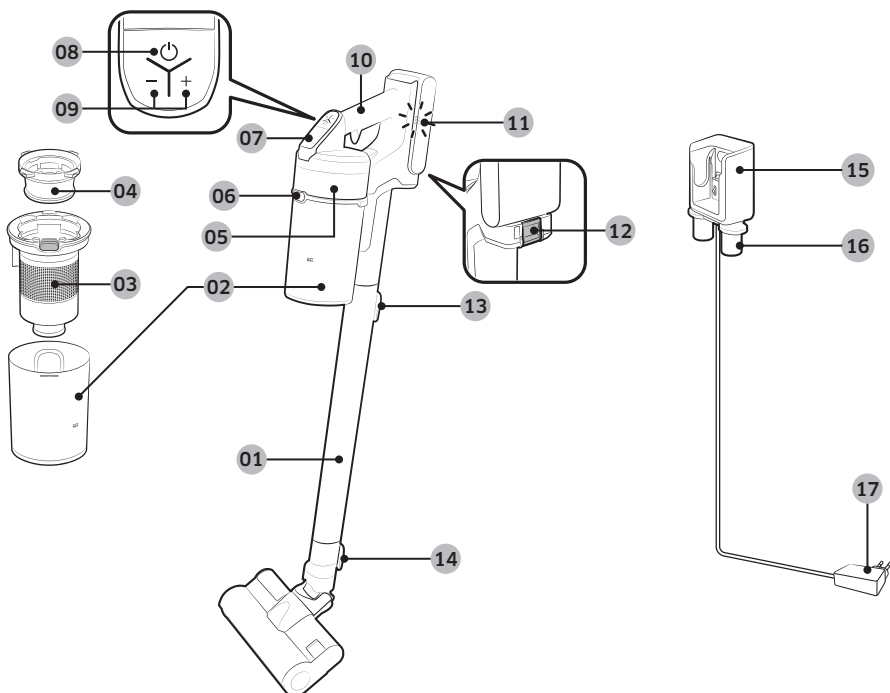

- 01 Pipe
- 02 Dustbin
- 03 Metal mesh grille filter
- 04 Washable micro filter
- 05 Ultra fine dust filter
- 06 Dustbin release button
- 07 Display
- 08 Power(⏻) button
- 09 Suction power control button
- 10 Handle

- 11 Battery level indicator
- 12 Battery release button
- 13 Pipe release button
- 14 Brush release button
- 15 Vacuum charging part
- 16 Accessory holder
- 17 Battery charger

\* Battery Spec

VS20T75\*\*\*\* Series : Lithium-ion 21.9 V, 2850 mAh, 6 cell

VS15T70\*\*\*\* Series : Lithium-ion 21.6 V, 1800 mAh, 6 cell

\* Those two batteries are not compatible with each other.

# Accessories

Accessories may differ depending on the models.

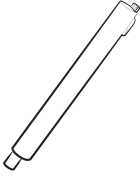

Pipe



Combination Tool



Extension Crevice Tool



Battery

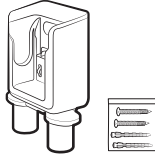

Wall mount  
(Screws: 2 EA /  
Screw anchors: 2 EA)



Battery charger

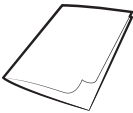

User manual



\*Mini Motorized Tool



\*Soft Action Brush



\*Turbo Action Brush



\*Flexible Tool

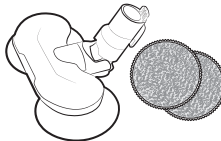

\*Wet Brush /  
Multi-use wet pad

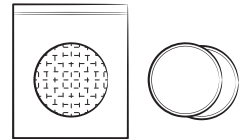

\*Single-use wet pad /  
Attachable pad

\* Optional

# Installing the wall mount

## ⚠ CAUTION

- The wall mount's mounting screws must be affixed to a hard wall or underlying wall stud.
  - If you install the wall mount on a plaster board wall, you must screw the supporting screws into an underlying stud.

## Assembling the wall mount

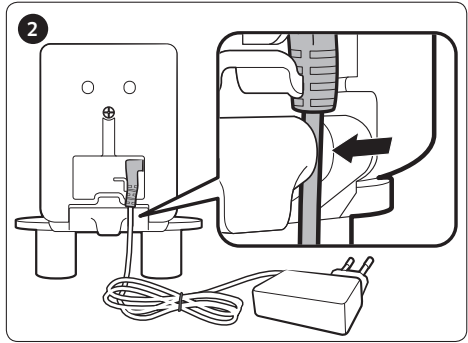
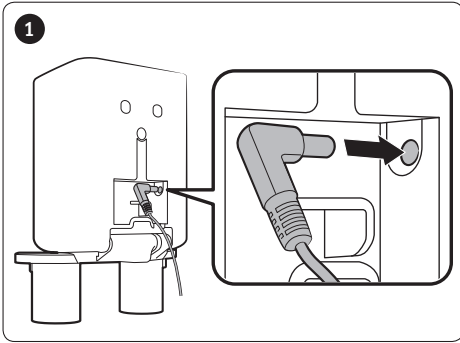

- To disassemble the wall mount, follow steps in reverse order.

## Installing the wall mount

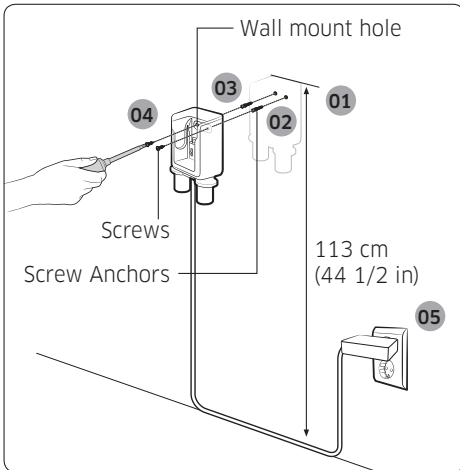

- 01 The wall mount installation should be set so the top of the wall mount is 113 cm (44 1/2 in) from the floor.
- 02 Using the wall mount as a template, mark where the screw holes will be placed.
- 03 Drill the holes to a depth of 50 mm (2 in) using a 6 mm (1/4 in) drill bit, and put the provided screw anchors into the hole.
- 04 Fix the wall mount to the wall with the provided screws.
- 05 Plug in the wall mount, place the vacuum into the wall mount, and then confirm that the battery level indicator is displayed.



\* Please refer to the QR code for detailed information on the installation of the wall mount.

# Using the vacuum cleaner

## Using the wall mount

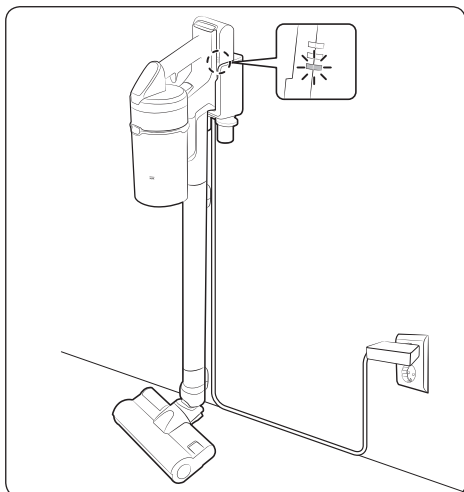

### Charging

- \* Make sure the back of the battery is correctly placed onto the vacuum charging part.
- \* Check if the battery level indicator is displayed while charging.
- \* The battery level indicator blinks while charging. When charging is complete, the blinking stops and the light level dims.

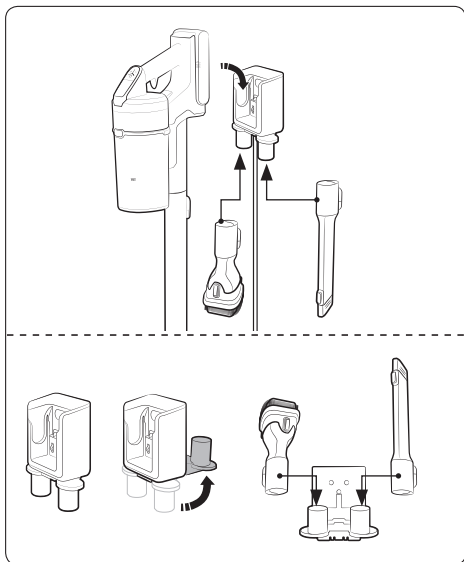

### Storing the accessories

#### Wall mount

- \* When accessories are disassembled to be stored, dust may fall from the suction part of the vacuum cleaner.
- \* After cleaning, operate in MAX mode for 10 seconds.

#### Desk charger

- \* Place the desk charger on a desk after folding the accessory holders and assemble the accessories to the holders as shown in the picture.
- \* If the Extension Crevice Tool is inserted first, the accessory holders can be folded more easily.

## Charging the battery

- \* When the battery level indicator is at its lowest level and blinks (🔋) charge the battery.
- \* When charging the vacuum, make sure the connection part of the wall mount is correctly connected.
- \* The vacuum cleaner cannot be used while it is charging.

### ⚠ CAUTION

- Before ejecting the battery, the product must be turned off. (If the battery is forcibly ejected while the vacuum is operating, the vacuum can malfunction.)
- Be careful not to drop the battery. If you do, you can injure yourself or damage the battery.

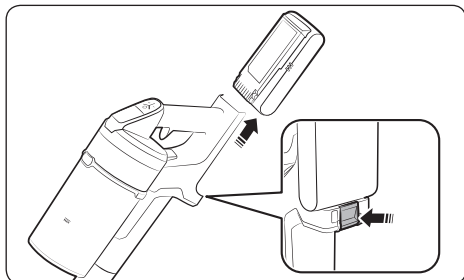

### Ejecting the battery

Press the battery release button at the rear of the handle to eject the battery.

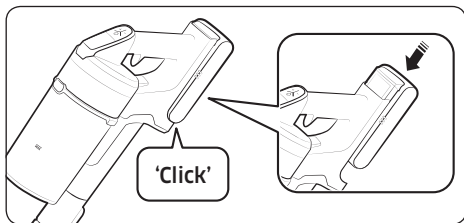

### Re-inserting the battery

Push the battery to the end until you hear it click.

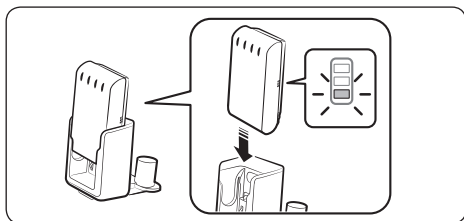

### Charging with a desk charger

- Charge the battery at the desk charger.
- Push the battery in firmly.
- Check if the battery level indicator is displayed while charging.

## Operating the vacuum cleaner

If the brush clings to floors (such as a carpet, a mat, or bedding, etc.) or does not spin properly, change the suction power to 'MIN' or 'MID' mode.

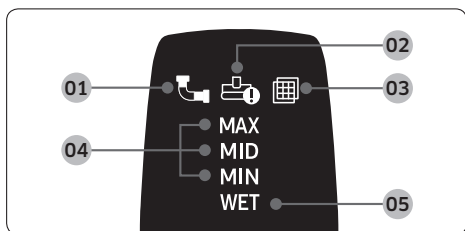
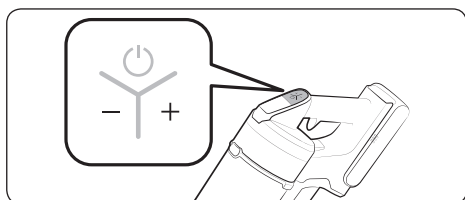
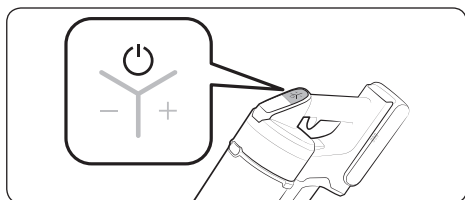

### Power (⏻) on / off

When pressing the power button, the vacuum cleaner starts operation in 'MID' mode.

- When the wet brush is assembled, operation starts in 'WET' mode.

### Controlling suction power

You can control the suction power of the vacuum cleaner.

- + button: Increases suction power.
  - - button: Decreases suction power.
- ※ The suction power control button does not work in 'WET' mode.

### Checking the display

**01 Clogged:** Something is clogging the dustbin, pipe, or the connected suction accessory.

**02 Spinning brush stuck:** Something is stuck in the connected spinning brush accessory.

※ The spinning brush stuck display will not turn on if the spinning brush motor stops because it has overheated.

**03 No Filter:** The washable micro filter is not assembled correctly

**04 Suction power:** Displays the current suction power.

**05 Wet brush cleaning mode:** Displays when the wet brush is assembled.

※ If either **01**, **02**, or **03** blinks a few times and the vacuum cleaner stops operation, please take action by referring to the maintenance part of this manual.

## Using the accessories

If the spinning brush stops working, check whether it has overheated or has something stuck in it. (Please refer to the troubleshooting part of this manual.)

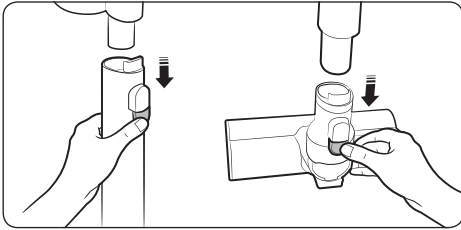

### Disassembling the accessories

- When disassembling the pipe, press the release button at the rear of the pipe.
- Before disassembling the accessories, operate in MAX mode for more than 10 seconds to clean the accessories of any remaining dust or foreign matter.
- When disassembling the brush, press the release button at the rear of the brush.

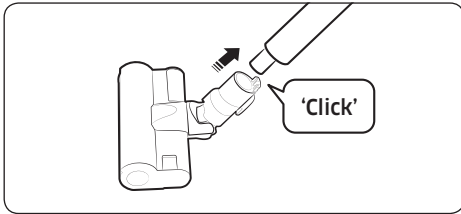

### Soft Action Brush

Use to clean a wood or linoleum floor.

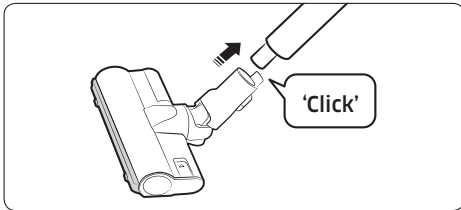

### Turbo Action Brush

Use to clean various floor conditions at home, it is also suitable to clean carpet.

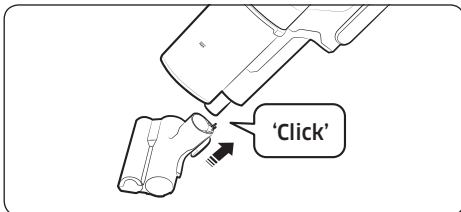

### Mini Motorized Tool

Use to clean bedding.

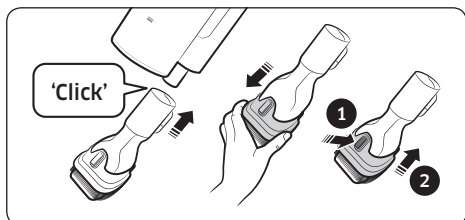

### Combination Tool

Use to remove dust from curtains, furniture, sofas, etc.

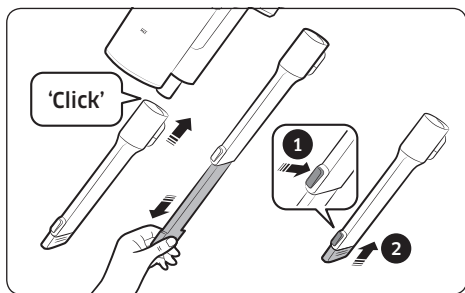

### Extension Crevice Tool

Use to remove dust from grooves of window frames, chinks, corners, etc.

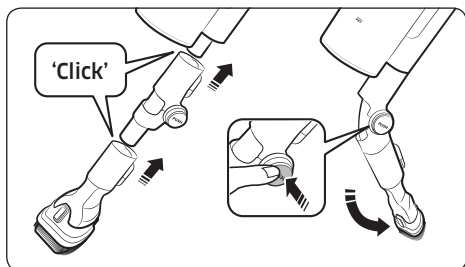

### Flexible Tool

Use to clean the places hard to reach such as the upper or rear parts of furniture, or ceilings.

#### NOTE

- The Flexible Tool can only be connected to the Combination Tool or the Extension Crevice Tool.

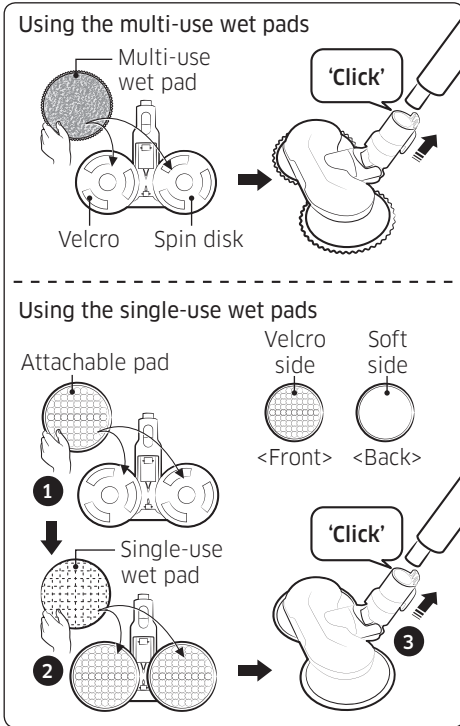

## Wet Brush

Use to clean a wood or linoleum floor with a wet pad.

- \* The Wet Brush does not have a dust suction function.
- \* When attaching the wet pad, make sure the pad is in the center of the spin disk.

### Using the multi-use wet pads

Attach a multi-use wet pad to each spin disk.

### Using the single-use wet pads

- 1 Attach an attachable pad to each spin disk and
  - 2 attach a single-use wet pad on top of each of the attachable pads.
- \* When using the single-use wet pad, make sure the direction of the attachable pad is correct. Velcro side is the front side.
  - \* Discard single-use wet pads after use. Keep the attachable pads for future use.
  - \* If you use single-use wet pads without the attachable pads, the cleaning performance will not be as good.

# Maintaining the vacuum cleaner



\* For detailed information, please refer to the QR code.

## ⚠ CAUTION

- Turn off the vacuum cleaner before cleaning it.
- If the dustbin or filter is filled with dust, the vacuum cleaner may stop to prevent overheating.
- You should clean the dustbin or filter before it fills to the MAX line.

## When to empty the dustbin

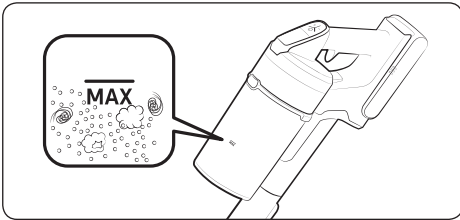

## An easy way to empty the dustbin without making a mess

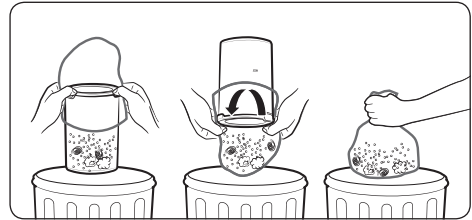

## Emptying and cleaning the dustbin

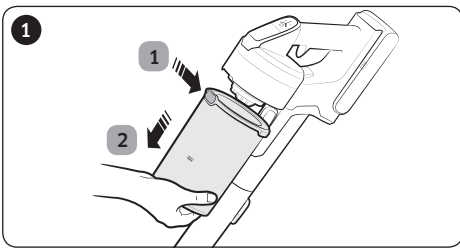

- 1 After pressing the dustbin release button,
- 2 pull the dustbin in the direction of the arrow.

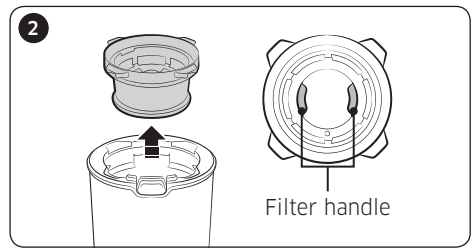

Pull the washable micro filter out by pulling up on the filter handles inside the washable micro filter. (marked PULL)

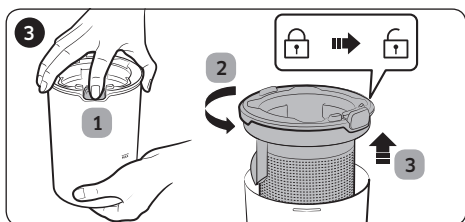

1 While pressing the button, 2 turn the dustbin cover and 3 remove it from the dustbin.

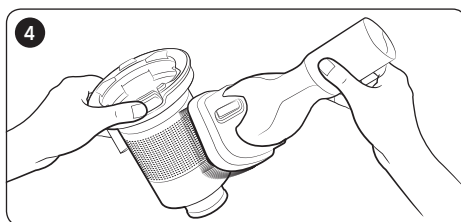

Brush the dust off the metal mesh grille filter with the combination tool.

\* Do not pull the rubber attached to the metal mesh grille filter.

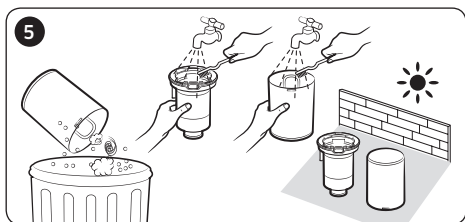

After emptying the dustbin, clean it and dry in the shade.

\* When heat is applied, product malformation may occur.

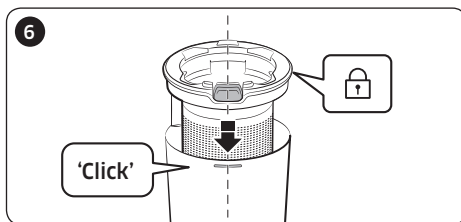

Reassemble the dustbin cover aligning the dustbin release button with the groove of dustbin.

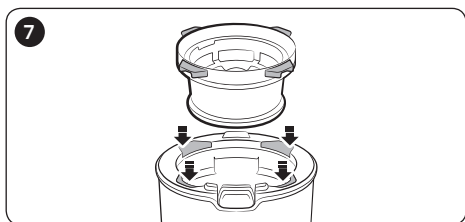

Put the washable micro filter in the dustbin cover by fitting in grooves of the dustbin cover.

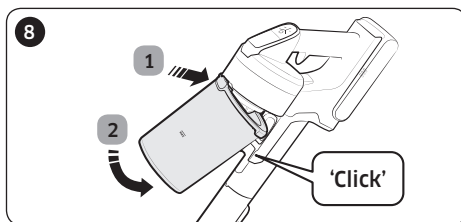

Assemble the dustbin to the vacuum in the order shown in the image by pushing it until you hear it click.

## Cleaning the filter

- To maintain the best performance of the filter, remove the dust on the filter frequently and clean the filter with water once a month.
  - After cleaning, dry completely for more than 24 hours in the shade before use.
  - When heat is applied, product malformation may occur.

### Washable micro filter

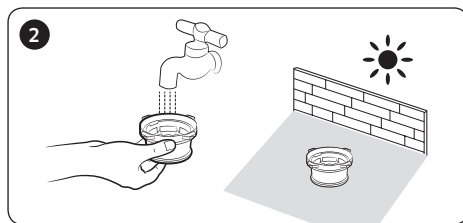
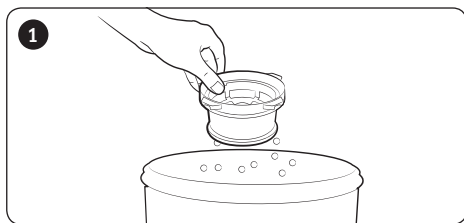

### Ultra fine dust filter

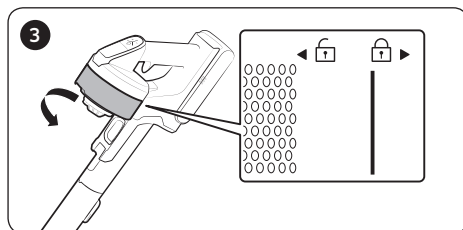
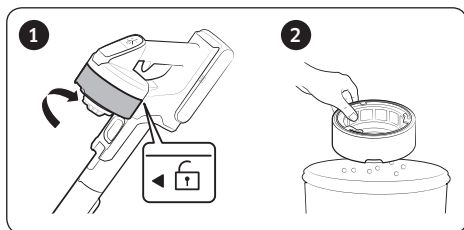

\* When assembling, turn the filter until the line below the lock image is not visible.

## Cleaning the accessories

### Mini Motorized Tool

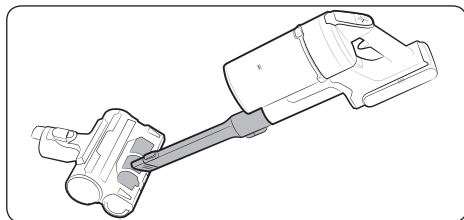

### Extension Crevice Tool / Pipe

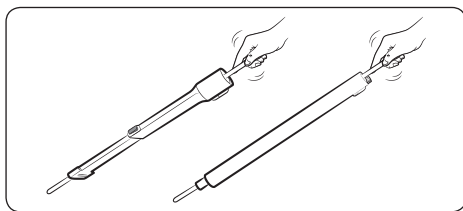

## Soft Action Brush

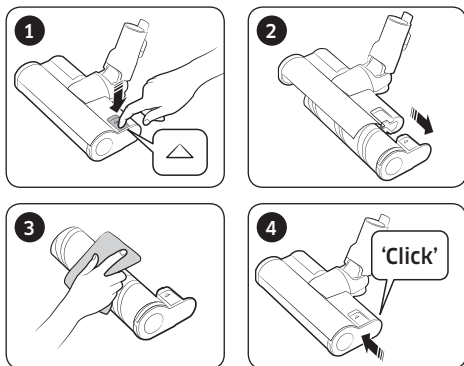

### NOTE

- When foreign matter remains on the brush, remove it with a wet tissue or a dry cloth.

### CAUTION

- Do not clean the spinning brush and suction part with water.
- Do not use the Soft Action Brush to remove moisture such as spilt liquid or pet's waste.

## Turbo Action Brush

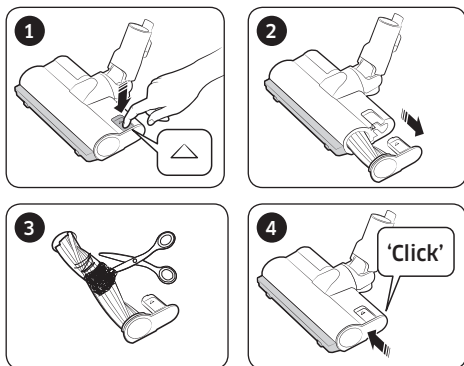

- If the foreign matter is not removed, use scissors to remove it.

### NOTE

- If a cloth or other foreign matter is vacuumed up and tangled with the spinning brush, the spinning brush will stop working to protect the brush motor. After cleaning the brush, turn the power off and then on again.
- If a brush does not work after cleaning, turn the power off and then on again.
- When cleaning the brush, be careful not to catch your fingers in the fold of the brush.

## Wet Brush

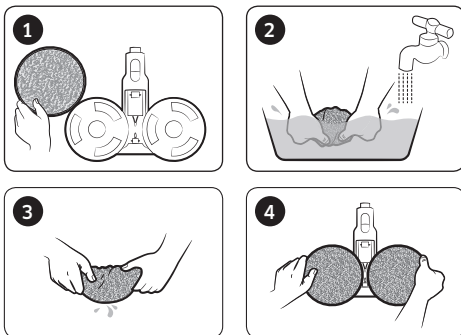

### NOTE

- If the spinning brush does not work even after cleaning the Soft Action Brush and Wet Brush, the overheating prevention device of the brush motor might be in operation. Wait 30 minutes or more to cool the motor and operate again.

# Notes and cautions

---

## Battery usage

---

### NOTE

- If your vacuum cleaner does not work after you charge the battery, change the battery. If it still does not work with the new battery, contact a Samsung service center.
- When you purchase a battery in a Samsung service center, check for the genuine Samsung logo on the battery (**SAMSUNG**) and the battery name (VS20T75\*\*\*\* Series: VCA-SBT90 / VS15T70\*\*\*\* Series: VCA-SBT90E).

### CAUTION

- Do not disassemble the battery or the wall mount.
- Do not apply heat to the battery and do not put the battery in a fire.
- As the battery is manufactured only for this product, do not use the battery for other electronic appliances or other purposes.
- Removing the battery during operation may cause product malfunction.
- If the battery is removed while the vacuum cleaner motor is operating, the battery may not work for 30 seconds after being re-attached for safety reasons.
- Battery charging time and usage time may shorten with increased battery use. When the battery no longer charges or runs down quickly, replace the exhausted battery with a new one.
- Use only the wall mount and batteries provided by Samsung.
- Before inserting the battery, confirm that the battery is being inserted in the correct direction and orientation.
- When discarding a dead battery, put it into a battery collection box for recycling.

- 
- If you are not going to use your vacuum cleaner for a long time, detach the battery from the vacuum.
  - When attaching the battery to the vacuum, insert it until you hear a click. This assures that the battery is firmly attached.
    - Otherwise, the battery may fall and could cause product damage or injury.
  - Do not drop or strike the battery or subject it to a sudden shock.
  - Do not disassemble the battery and make sure that you do not create a short circuit across the plus (+) and minus (-) terminals.
  - Leaks from battery cells can occur under extreme usage or temperature conditions. If the liquid gets on your skin, wash the affected area quickly with water. If the liquid gets into your eyes, flush them immediately with clean water for a minimum of 10 minutes. Seek medical attention.
  - To protect the motor and battery, the vacuum cleaner may not operate when the temperature is lower than 5 °C or higher than 45 °C.
  - If you are not going to use the vacuum for a long period of time or you're going to be away from home for a long period of time, unplug the wall mount, and then detach the wall mount from the battery. When the battery is not being charged and not being used, it will slowly discharge.
  - When the battery level is low, recharge it. If the level of the battery remains low for a long period of time, it can cause the performance of the battery to degrade.

---

## Operation

---

### NOTE

- If excessive force is applied to a brush or foreign matter is caught in the spinning brush, the brush may stop working to protect the motor or vacuum. Turn the vacuum off, remove the foreign matter, and then turn the vacuum on. If the vacuum does not start, turn it off and then on again.
- Static electricity may occur depending on the humidity, temperature, or floor material, etc. in your home. If it happens repeatedly, contact a Samsung service center.
- Please charge the battery fully:
  - Before using a newly purchased battery for the first time or if you haven't used the battery for a long time.
  - When the battery level indicator is on the lowest indication and blinks.
- Gently clean the multi-use wet pads by hand, using a mild detergent.
- The multi-use wet pads can be cleaned using a washing machine. However, if the wet pads are exposed to fabric softener or heat (such as boiling or hot water), they may get damaged and not work as well.
- Only use genuine Samsung wet pads.
- If the wet brush is used without a wet pad, any product malfunction will not be covered by warranty and a service fee will be charged for repair.
- To purchase additional multi-use wet pads for the wet brush, contact a Samsung service center.
- To purchase additional single-use wet pads. (\*Make sure to check the model name VCA-SPA90.)

---

### CAUTION

- When the spinning brush inside a brush is working, do not touch the brush.
  - Otherwise, your hand can be caught and it may cause an injury.
- Before using the wet brush, detach the wet pad and put some water on it, then reattach it to the spin disk.
- Do not use the vacuum cleaner on items that can be scratched (TV and monitor screens, etc.)

## Maintenance

---

### NOTE

- Sometimes the wheel of a brush can scratch the floor. Before using the vacuum cleaner, check the wheels of the brush.
  - If there is foreign matter on the wheel of the brush which cannot be removed easily, contact a Samsung service center.
- If the inner part of the wet brush is clogged with a large foreign matter, spinning speed decreases or stops.

### CAUTION

- Storing the vacuum cleaner in sunlight for long hours may cause parts of the vacuum to deform or discolor. Therefore, after cleaning the parts of the vacuum cleaner, dry them in the shade.
- Do not clean the brush of the vacuum cleaner with water. Cleaning it with water can cause the brush to deform or discolor.
- Before cleaning the wall mount, you must unplug the wall mount.
- If you notice a continuous reduction in suction or the vacuum cleaner overheats abnormally, replace the ultra fine dust filter.
- After cleaning <a dustbin>, <a metal mesh grille filter>, or <a washable micro filter> with water, dry in the shade.
  - When heat is applied, product malformation may occur.

# Troubleshooting

Before calling for service, review the problems and solutions below. If none of the suggested solutions resolve your problem, please visit our website at [www.samsung.com](http://www.samsung.com) or call Samsung Customer Care. Note that you will be charged for any service calls in which no defects were found.

Problems	Solutions
The vacuum cleaner does not work.	<ul style="list-style-type: none"> <li>• Check the battery level and charge the battery.</li> <li>• Check whether the product is turned off, and then press the power button to turn it on.</li> <li>• Check whether the pipe, dustbin or brush is blocked.</li> <li>• Check whether the washable micro filter is inserted correctly.</li> <li>• If the vacuum has not been used for a long time, charge the battery.</li> <li>• If the battery dies, replace the battery.</li> </ul>
Suction force decreases suddenly and the vacuum makes a vibrating sound.	<ul style="list-style-type: none"> <li>• Check whether a brush, dustbin or pipe is clogged with foreign matter and remove it.</li> <li>• Check whether the dustbin is fully filled with dust. If it is, empty the bin.</li> <li>• Check whether the filter is dirty. If it is, clean the filter.</li> </ul>
The vacuum cleaner cannot be charged.	<ul style="list-style-type: none"> <li>• Check if foreign matter (dust) is on the charging terminal. Remove any foreign matter with a cotton swab or soft cloth.</li> <li>• Check that the vacuum cleaner is properly aligned on the charging station and the LED of the battery level indicator is turned on.</li> <li>• Confirm that the voltage provided to the wall mount matches the requirements of the wall mount.</li> </ul>
The spinning brush does not work.	<ul style="list-style-type: none"> <li>• Turn off the vacuum and check whether the brush is clogged with foreign matter. If so, remove the foreign matter and restart the vacuum.</li> <li>• If the brush still does not spin, turn the vacuum cleaner off and back on a second time.               <ul style="list-style-type: none"> <li>- For the Soft Action Brush and Wet brush, if the vacuum overheats, it may take about 30 minutes for the motor to cool.</li> </ul> </li> </ul>
An odor is coming from the air outlet or filter of the vacuum cleaner.	<ul style="list-style-type: none"> <li>• Empty the dustbin and clean the filters frequently.               <ul style="list-style-type: none"> <li>- As your vacuum cleaner is a new product, it may have a slight odor for the first 3 months after purchase.</li> <li>- If you use the vacuum cleaner frequently, accumulated dirt in the dustbin or dust on the filter may generate an odor.</li> </ul> </li> <li>• Replacement filters are available at your local Samsung service agent.</li> </ul>

Problems	Solutions
Cleaning is finished but small dust particles come out of the brush.	<ul style="list-style-type: none"> <li>• After cleaning, operate the vacuum for 10 seconds or more on the MAX setting to suction up the small dust particles.</li> </ul>
Vacuum cleaner stops operation during cleaning.	<ul style="list-style-type: none"> <li>• The vacuum cleaner's motor will shut off to prevent overheating:               <ul style="list-style-type: none"> <li>- When the vacuum operates with a full dustbin.</li> <li>- When the vacuum operates with suction part or brush clogged.</li> <li>- When the Extension Crevice Tool is used for long hours.</li> </ul> </li> <li>• After correcting the cause of the problem, turn the product on again. (This case may differ depending on the ambient temperature.)</li> </ul>
Static electricity occurs when cleaning a thick and soft mat.	<ul style="list-style-type: none"> <li>• Some types of mats such as a (childcare center mat or a noise prevention mat for between floors, etc.) may cause static electricity.               <ul style="list-style-type: none"> <li>- Move the brush on a normal floor for a while and clean again. This should get rid of the static electricity.</li> </ul> </li> </ul>

If you have any questions or comments relating to Samsung products, please contact the SAMSUNG customer care center.

Country	Customer Care Center	Web Site
CANADA	1-800-SAMSUNG (726-7864) 1-844-SAM-PAYS (726-7297)	<a href="http://www.samsung.com/ca/support">www.samsung.com/ca/support</a> (English) <a href="http://www.samsung.com/ca_fr/support">www.samsung.com/ca_fr/support</a> (French)
U.S.A	1-800-SAMSUNG (726-7864) 1-844-SAM-PAYS (726-7297)	<a href="http://www.samsung.com/us/support">www.samsung.com/us/support</a>



# Aspiradora

---

## Manual del usuario

Serie VS15T70\*\*\*\* / Serie VS20T75\*\*\*\*

---

- Antes de poner en funcionamiento esta unidad, lea atentamente las instrucciones.
- Para uso en interiores solamente



**SAMSUNG**

# Contenido

## PREPARACIÓN

Información sobre seguridad 3

## INSTALACIÓN

Nombre de las piezas 13

Accesorios 14

Instalación del soporte de pared 15

Ensamble del soporte de pared 15

Instalación del soporte de pared 15

## FUNCIONAMIENTO

Uso de la aspiradora 16

Uso del soporte de pared 16

Carga de las pilas 17

Funcionamiento de la aspiradora 18

Uso de los accesorios 19

## MANTENIMIENTO

Mantenimiento de la aspiradora 22

Cuándo vaciar el contenedor de polvo 22

Vaciado fácil del contenedor sin levantar nubes de polvo 22

Vaciado y limpieza del contenedor de polvo 22

Limpieza del filtro 24

Limpieza de los accesorios 24

## APÉNDICE

Notas y precauciones 26

Uso de la batería 26

Funcionamiento 27

Mantenimiento 29

Solución de problemas 30

# Especificaciones del producto

Modelo		VS20T75****	VS15T70****
Alimentación		100-240 V~ 50-60 Hz	
Consumo de potencia nominal		550 W	410 W
Especificaciones de la batería		Ion de litio 21.9 V, 2850 mAh, 6 celdas	Ion de litio 21.6 V, 1800 mAh, 6 celdas
Tiempo de carga		3.5 horas	
Tiempo de limpieza	Aspiradora de mano	Aproximadamente 6 minutos (MAX) / Aproximadamente 30 minutos (MID) / Aproximadamente 60 minutos (MIN)	Aproximadamente 5 minutos (MAX) / Aproximadamente 20 minutos (MID) / Aproximadamente 40 minutos (MIN)
	Cepillo de acción suave	Aproximadamente 9 minutos (MAX) / Aproximadamente 20 minutos (MID) / Aproximadamente 40 minutos (MIN)	Aproximadamente 6 minutos (MAX) / Aproximadamente 20 minutos (MID) / Aproximadamente 30 minutos (MIN)
	Cepillo de acción turbo	Aproximadamente 9 minutos (MAX) / Aproximadamente 20 minutos (MID) / Aproximadamente 35 minutos (MIN)	Aproximadamente 5 minutos (MAX) / Aproximadamente 18 minutos (MID) / Aproximadamente 27 minutos (MIN)

\* Los tiempos de carga y limpieza pueden variar en función de los cepillos y las condiciones de uso.

# Información sobre seguridad

---

- Antes de poner en funcionamiento la unidad, lea detenidamente este manual y consérvelo para su referencia.
- Debido a que las siguientes instrucciones de funcionamiento corresponden a diversos modelos, es posible que las características de su aspiradora difieran ligeramente de las que se describen en este manual.

## Símbolos de precaución y advertencia utilizados

---

### **ADVERTENCIA**

Indica que existe riesgo de muerte o lesiones graves.

### **PRECAUCIÓN**

Indica que existe riesgo de lesiones personales o daños materiales.

## Otros símbolos utilizados

---

### **NOTA**

Indica que el siguiente texto contiene información adicional importante.

## Advertencia sobre la State of California Proposition 65 (solo EE.UU.)

### **ADVERTENCIA**

Este producto contiene productos químicos reconocidos en el estado de California como capaces de provocar cáncer y defectos de nacimiento u otras afecciones reproductivas.



Para el reciclaje de las pilas vaya a [call2recycle.org](http://call2recycle.org)  
o llame al 1-800-822-8837

---

El incumplimiento de estas instrucciones puede causar daños en los componentes internos de la aspiradora y anular la garantía.

### General

---

- Lea atentamente todas las instrucciones. Antes de encender la aspiradora, asegúrese de que el voltaje de la alimentación eléctrica sea el mismo que el indicado en la placa de datos de la parte trasera de la aspiradora de mano (lado de contacto de la batería).
- **ADVERTENCIA:** No utilice la aspiradora en un tapete o piso húmedo.
- Es necesario prestar atención cuando se use la aspiradora cerca de los niños. No permita que se utilice la aspiradora como un juguete. Nunca deje la aspiradora en funcionamiento sin vigilancia. Utilice la aspiradora solo para el fin previsto tal como se indica en estas instrucciones.
- No utilice la aspiradora sin el contenedor de polvo.
- Vacíe el contenedor de polvo antes de que se llene para asegurar el más alto rendimiento.
- No utilice la aspiradora para aspirar cerillos, cenizas calientes o colillas de cigarrillos. Mantenga la aspiradora lejos de estufas y otras fuentes de calor. El calor puede deformar y decolorar las piezas de plástico de la unidad.
- Evite aspirar objetos duros o cortantes ya que podrían dañar las piezas de la aspiradora.
- No obstruya las aberturas de succión y de extracción.
- Para evitar daños, al desenchufar sujete y jale el enchufe, no el cable.

- 
- Este artefacto no debe ser utilizado por personas (incluidos niños) con capacidades mentales, sensoriales o físicas reducidas, o por personas que carezcan de experiencia y conocimientos, a menos que se encuentren bajo supervisión o hayan recibido instrucciones por parte de un responsable de su seguridad sobre el uso del aparato. Los niños no deben efectuar tareas de limpieza ni de mantenimiento de la aspiradora sin la supervisión de un adulto.
  - Se deberá vigilar a los niños para asegurarse de que no jueguen con el electrodoméstico.
  - La batería debe retirarse de la unidad principal antes de realizar tareas de limpieza o mantenimiento en la aspiradora.
  - No es recomendable usar un cable de extensión.
  - Si la aspiradora no funciona correctamente, desenchúfela y consulte a un agente de servicio autorizado de Samsung.
  - Si el cable de alimentación está dañado, debe ser reemplazado por el fabricante, por un agente de servicios o por una persona igualmente calificada para evitar todo tipo de riesgo eléctrico.
  - No use la aspiradora para absorber agua.
  - No sumerja la aspiradora en agua para limpiarla.
  - Si necesita un repuesto, comuníquese con Samsung o con un centro de servicio Samsung.

---

## Soporte de pared

---

- No modifique el enchufe polarizado para ajustarlo a un enchufe o cable de extensión no polarizados.
- No la utilice en el exterior o sobre superficies húmedas.
- Desenchufe el soporte de pared del tomacorriente cuando no esté en uso y antes de realizar el mantenimiento.
- Para recargar, utilice solo el soporte de pared suministrado por el fabricante.
- No utilice la aspiradora si el cable o el enchufe está dañado.
- No tire del cable ni lo utilice para trasladar la aspiradora, no lo utilice como asa, no lo aplaste con la puerta ni tire de él contra bordes o esquinas filosas. Mantenga el cable alejado de superficies calientes.
- No utilice cables de extensión ni tomacorrientes con una corriente nominal inadecuada.
- No cargue una pila no recargable.
- No desenchufe jalando el cable. Para desenchufar, sujete el enchufe, no el cable.
- No rompa ni arroje las baterías al fuego, ya que pueden explotar a altas temperaturas.
- No trate de abrir el soporte de pared. Las reparaciones deben efectuarse únicamente en un centro de servicio calificado de Samsung.
- No exponga el soporte de pared a temperaturas altas ni permita que entre en contacto con ningún tipo de humedad.

---

## Aspiradora

---

- No aspire objetos duros o cortantes, tales como vidrio, uñas, tornillos, monedas, etc.
- No la utilice sin el filtro en su lugar. Durante las tareas de mantenimiento, no ponga los dedos ni otros objetos en la cámara del ventilador ya que la unidad puede ponerse en marcha accidentalmente.
- No inserte objetos en las aberturas. No utilice la aspiradora si hay aberturas obstruidas. Manténgalas libres de polvo, pelusa, cabello o cualquier cosa que reduzca el flujo de aire.
- No aspire materiales tóxicos (como blanqueador, amoníaco, limpiadores en seco, etc.).
- No aspire nada que esté encendido o humeando, como cigarrillos, fósforos o cenizas calientes.
- No utilice la aspiradora en espacios cerrados donde se concentren vapores despididos por pinturas al óleo, disolventes de pintura, sustancias antipolillas, polvo inflamable y demás vapores tóxicos o explosivos.

---

## Instalación

---

- Si tiene algún problema con la instalación del soporte de pared, comuníquese con un centro de servicio Samsung.
- \* No se recibirá ninguna compensación por lesiones o mal funcionamiento del producto derivados de no instalar el soporte de pared.

---

## Acerca de la alimentación eléctrica

---

### ADVERTENCIA

- Cuando instale el soporte de pared, no doble el cargador de la batería con excesiva fuerza ni coloque sobre estos objetos pesados.
  - De lo contrario, podría producirse una descarga eléctrica o un incendio.
- Si hay polvo, agua, etc. en la clavija o en el punto de contacto del enchufe, límpielos con cuidado.
  - De lo contrario podría producirse un funcionamiento anómalo o una descarga eléctrica.
- No jale el cable ni toque el enchufe con las manos mojadas.
- No conecte el soporte de pared a una fuente de alimentación con un voltaje inadecuado. No enchufe el soporte de pared en un enchufe o toma múltiple. No deje el cargador de la batería suelto por el piso. Fíjelo a una pared.
  - De lo contrario, podría producirse una descarga eléctrica o un incendio.
- No utilice enchufes y cargadores de la batería dañados ni tomacorrientes flojos.
  - De lo contrario, podría producirse una descarga eléctrica o un incendio.
- Si el cargador de la batería está dañado, solicite su reemplazo por un cargador de la batería nuevo a un Centro de Servicio autorizado Samsung.
  - De lo contrario, podría producirse una descarga eléctrica o un incendio.

## Funcionamiento

---

### ADVERTENCIA

- No toque el terminal de carga de una aspiradora o soporte de pared con palillos, destornilladores metálicos, tenedores, cuchillos, etc.
  - De lo contrario, podría producirse un mal funcionamiento del producto o una descarga eléctrica.
- Asegúrese de que los terminales de batería del soporte de pared no entren en contacto con un conductor como un brazaletes, un reloj, una varilla metálica, un clavo, etc.

- Asegúrese de que ningún líquido, como agua o jugo, toque el interior de la aspiradora o del soporte de pared.
  - De lo contrario, podría producirse una descarga eléctrica o un incendio.
- No utilice el soporte de pared para otra función.
  - De lo contrario, podría producirse un daño importante en el soporte de pared o un incendio.
- No aspire líquidos, cuchillas, alfileres o ascuas durante la limpieza.
  - De lo contrario, podría producirse un funcionamiento anómalo o daños en el producto.
- No se pare sobre el cuerpo del producto y protéjalo de sacudidas.
  - De lo contrario, podrían producirse lesiones personales o daños en el producto.
- Durante la limpieza el cepillo y la salida de aire no deben estar bloqueados.
  - De lo contrario, podría producirse un funcionamiento anómalo o un incendio debido al sobrecalentamiento del producto.
- Este producto es solo para uso doméstico. No utilice este producto para tareas pesadas, limpieza comercial o industrial, ni para limpiar superficies exteriores, en especial si son de piedra o cemento. Tampoco utilícelo para aspirar polvo de tiza de las mesas de billar o de las salas asépticas de un hospital.
  - De lo contrario, podría producirse un funcionamiento anómalo o daños en el producto.
- No utilice el producto cerca de artefactos de calefacción, como calefactores, aerosoles o materiales inflamables.
  - De lo contrario, podría producirse un incendio o una deformación del producto.
- Antes de usar el producto, asegúrese de que los filtros estén correctamente insertados.
  - De lo contrario, podría entrar polvo en el motor del cuerpo principal y causar daños en el producto. La potencia de succión puede disminuir.

- Si hay una fuga de gas o se utiliza un aerosol inflamable, no toque el tomacorriente y abra la ventana para ventilar la habitación.
  - De lo contrario, podría producirse una explosión o un incendio.
- Si la aspiradora hace un sonido extraño o emite olor o humo, apáguela inmediatamente comuníquese con un centro de servicio de Samsung.
  - De lo contrario, podría producirse una descarga eléctrica o un incendio.

### **⚠ PRECAUCIÓN**

- No utilice el producto cerca de material combustible. No lo utilice tampoco:
  - En un lugar con velas encendidas o lámparas de escritorio en el piso.
  - En lugares con calefactores encendidos y sin vigilancia o con ascuas no extinguidas en chimeneas, ceniceros, etc.
  - En un lugar con materiales combustibles tales como gasolina, alcohol, disolvente, ceniceros con cigarrillos encendidos, etc.
- No permita que los niños se agarren o empujen el soporte de pared.
  - Pueden producirse lesiones personales y daños al producto y al piso.
- Si debe dejar la aspiradora por un corto espacio de tiempo durante la limpieza, déjela inclinada sobre el piso.
  - De lo contrario, la aspiradora podría caer y causar lesiones o daños importantes al producto.
- No cargue el producto cerca de una ventana, un calentador, un aseo, un baño, etc.
- Luego de usar la aspiradora, deberá guardarla en el soporte de pared o dejarla sobre el piso de manera segura.
  - De lo contrario, el producto podría caer y causar lesiones o daños importantes al producto.
- No guarde la aspiradora inclinada contra una pared o una mesa.

- 
- No la utilice para otra función que no sea el propósito previsto. (No permita que los niños se suban al producto o jueguen con él).
    - Podrían producirse lesiones o daños en el producto.
  - Antes de enchufar o desenchufar el soporte de pared, apague la aspiradora y asegúrese de no tocar las clavijas del enchufe con las manos.
    - De lo contrario podría producirse un incendio o una descarga eléctrica.
  - No se pare en la parte superior del cepillo húmedo mientras lo usa.
    - De lo contrario, podrían producirse daños en el producto o en el piso.
  - Cuando utilice la aspiradora, tenga cuidado de no lesionarse con las partes móviles o giratorias.
    - Tenga cuidado de no atrapar partes del cuerpo con el cepillo de la aspiradora (cabellos, etc.).
  - Para limpiar la pared o el techo debe utilizar las dos manos.
  - Use ambas manos para limpiar la aspiradora. Si limpia con una sola mano, puede lastimarse la muñeca o se le puede caer la aspiradora y, por lo tanto, provocar lesiones o dañar el producto.
  - Cuando instale la aspiradora, tenga cuidado de no lesionarse los dedos o las manos con el movimiento de la manija.
  - No utilice la aspiradora para limpiar objetos que se rayan fácilmente (monitores, dispositivos de acero inoxidable, etc.).
  - No guarde la aspiradora dentro de un automóvil.
  - No limpie la aspiradora con agua cuando esté funcionando.
  - Use la aspiradora solamente en lugares secos.
  - No la utilice en lugares húmedos o con agua.
  - Tampoco utilícela para aspirar bebidas o excrementos de mascotas.
  - No la use bajo la luz solar directa o a elevadas temperaturas.

## Mantenimiento

### ⚠️ ADVERTENCIA

- Antes de remover materiales extraños del interior de la aspiradora, primero debe apagarla.
  - Si la aspiradora está encendida cuando está retirando el material extraño, pueden producirse lesiones o daños en el producto.
- Para limpiar la parte externa del producto, primero apáguelo y luego límpielo con una toalla seca. No rocíe agua directamente sobre el producto ni lo limpie con materiales volátiles como benceno, solvente o alcohol.
  - Si ingresa agua en el producto y se produce una falla, apague el producto y comuníquese con el centro de servicio de Samsung.
- Desenchufe el producto y luego limpie el soporte de pared.
- Para limpiar las piezas lavables, no use detergentes alcalinos, ácidos, detergentes industriales, ambientadores de aire, ácidos acéticos, etc.
  - De lo contrario, podrían producirse daños tales como rotura, deformación o decoloración del plástico, deterioro de la impresión, etc.

Piezas lavables		Contenedor de polvo, microfiltro lavable, filtro de polvo ultrafino, filtro de la rejilla de malla de metal, paño seco
Detergente admitido	Neutro	Detergente lavavajillas
Detergente prohibido	Alcalino	Oxígeno líquido, removedor de moho, etc.
	Ácido	Aceite de parafina, emulsionante, etc.
	Limpiadores industriales	NV-I, PB-I, Opti, alcohol, acetona, benceno, solvente, etc.
	Ambientador de aire	Aerosoles ambientadores de aire (aroma a café, hierba, etc.)
	Aceites	Aceites animales, aceites vegetales
	Etc.	Ácido acético comestible, vinagre, ácido acético glacial, etc.

### ⚠️ PRECAUCIÓN

- No empuje la aspiradora cuando está guardada en el soporte de pared.
  - Pueden producirse lesiones personales y daños al piso y al producto.

# Nombre de las piezas

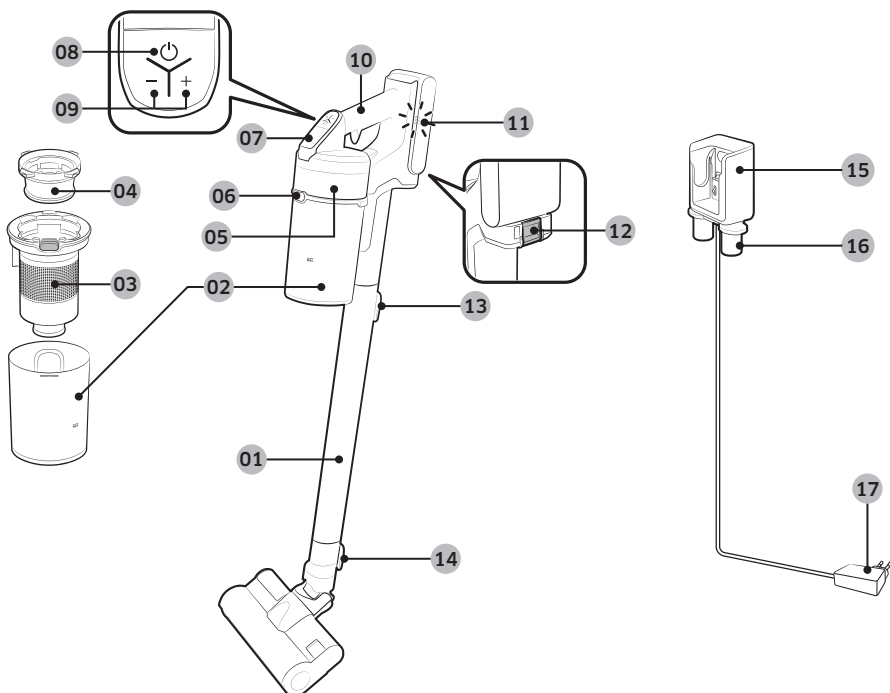

- 01 Tubo
- 02 Contenedor de polvo
- 03 Filtro de la rejilla de malla de metal
- 04 Microfiltro lavable
- 05 Filtro de polvo ultrafino
- 06 Botón de liberación del contenedor de polvo
- 07 Visor
- 08 Botón de encendido (⏻)
- 09 Botón de control de la potencia de succión
- 10 Manija

- 11 Indicador del nivel de la batería
- 12 Botón de liberación de la batería
- 13 Botón de liberación del tubo
- 14 Botón de liberación del cepillo
- 15 Parte de carga de la aspiradora
- 16 Soporte de los accesorios
- 17 Cargador de la batería

\* Especificaciones de la batería

Serie VS20T75\*\*\*\*: Ion de litio 21.9 V , 2850 mAh, 6 celdas

Serie VS15T70\*\*\*\*: Ion de litio 21.6 V , 1800 mAh, 6 celdas

\* Estas dos baterías no son compatibles entre sí.

# Accesorios

Los accesorios pueden variar según los modelos.

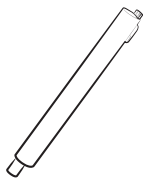

Tubo



Accesorio combinado



Boquilla extensible para rincones



Batería

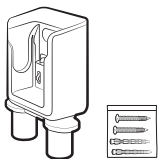

Soporte de pared  
(Tornillos: 2 unidades /  
Anclajes para tornillos:  
2 unidades)



Cargador de la batería



Manual del usuario



\*Accesorio minimotorizado



\*Cepillo de acción suave



\*Cepillo de acción turbo

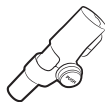

\*Accesorio flexible

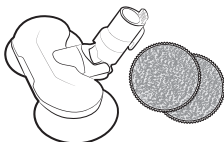

\*Cepillo húmedo /  
Panel húmedo multiuso

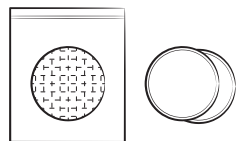

\*Panel húmedo de uso  
individual / Panel acoplable

\* Opcional

# Instalación del soporte de pared

## ⚠ PRECAUCIÓN

- Instale el soporte en una pared de concreto resistente.
  - Si se instala en una pared de madera o yeso, el producto puede caer.

## Ensamble del soporte de pared

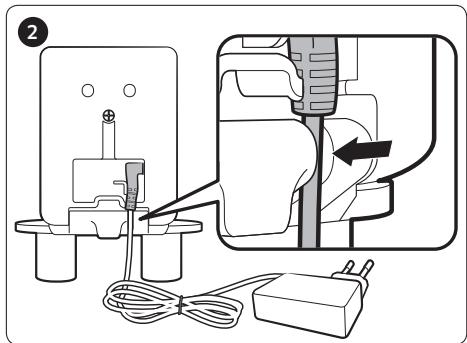
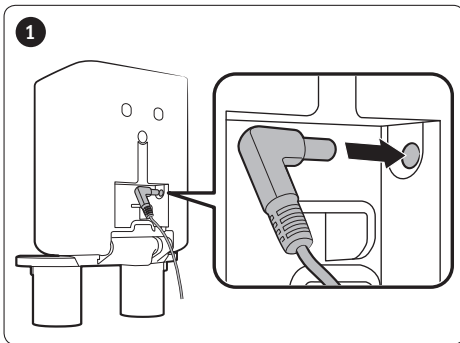

- Para desensamblar el soporte de pared, siga los pasos en orden inverso.

## Instalación del soporte de pared

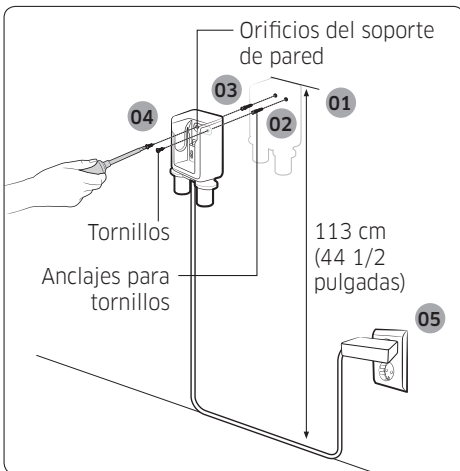

- 01 El soporte de pared debe instalarse de manera que la parte superior se encuentre a 113 cm (44 1/2 pulgadas) del piso.
- 02 Utilice el soporte de pared como plantilla para marcar el lugar de los orificios de los tornillos.
- 03 Perfore los orificios a una profundidad de 50 mm (2 pulgadas) con una broca de 6 mm (1/4 pulgadas), e inserte los anclajes para tornillos suministrados.
- 04 Fije el soporte a la pared con los tornillos provistos.
- 05 Enchufe el soporte de pared, coloque la aspiradora en el soporte y verifique que el indicador del nivel de batería esté encendido.



\* Consulte el código QR para obtener información detallada acerca de la instalación del soporte de pared.

# Uso de la aspiradora

## Uso del soporte de pared

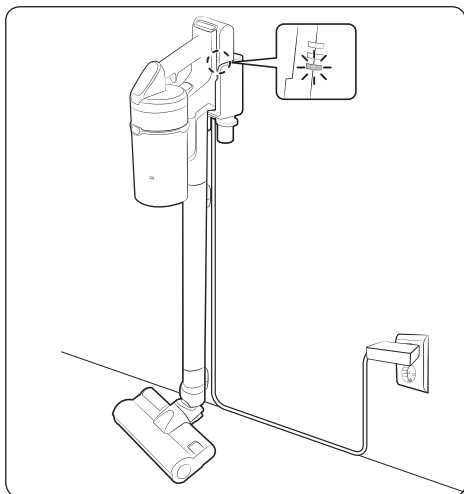

### Carga

- \* Asegúrese de que la parte trasera de la batería esté colocada correctamente en la parte de carga de la aspiradora.
- \* Verifique si aparece el indicador del nivel de la batería cuando se está cargando.
- \* El indicador de nivel de la batería parpadea cuando se está cargando. Una vez finalizada la carga, deja de parpadear y la luz se atenúa.

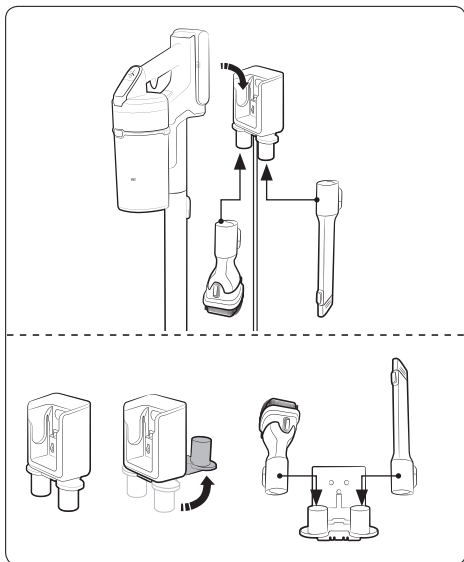

### Almacenamiento de los accesorios

#### Soporte de pared

- \* Cuando los accesorios se desensamblan para su almacenamiento, se puede caer el polvo de la parte de succión de la aspiradora.
- \* Después de la limpieza, opere en modo MAX durante 10 segundos.

#### Cargador de escritorio

- \* Coloque el cargador sobre un escritorio luego de plegar los soportes de los accesorios, y ensamble los accesorios como se muestra en la imagen.
- \* Si se inserta primero la boquilla extensible para rincones, los soportes de los accesorios se pueden plegar con mayor facilidad.

## Carga de las pilas

- \* Cuando el indicador del nivel de la batería está en el valor más bajo y parpadea (🔋) cargue la batería.
- \* Durante la carga de la aspiradora, asegúrese de que el soporte de pared esté conectado correctamente.
- \* La aspiradora no se puede utilizar durante la carga.

### ⚠ PRECAUCIÓN

- Antes de expulsar la batería, debe apagar el producto. (Si se fuerza la expulsión de la batería mientras funciona la aspiradora, puede producirse un funcionamiento incorrecto).
- Tenga cuidado de no dejar caer la batería. Si lo hace, puede lesionarse o dañar la batería.

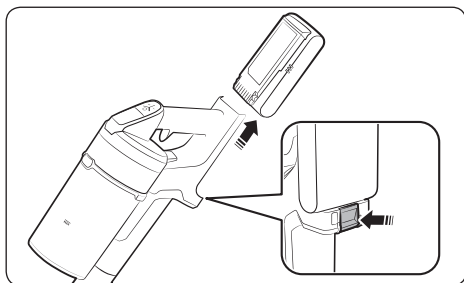

### Expulsión de la batería

Presione el botón de liberación de la batería de la parte trasera de la manija para expulsar la batería.

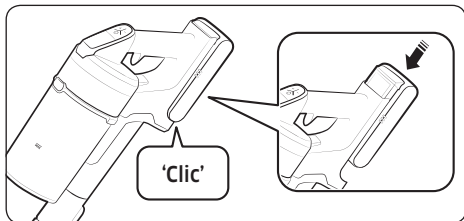

### Modo de reinsertar la batería

Empuje la batería hasta el final hasta escuchar un clic.

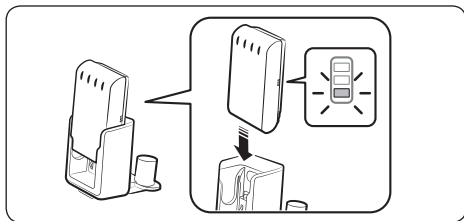

### Carga con cargador de escritorio

- Cargue la batería con el cargador de escritorio.
- Empuje la batería firmemente.
- Verifique si aparece el indicador del nivel de la batería cuando se está cargando.

## Funcionamiento de la aspiradora

Cuando el cepillo se agarre de pisos como alfombras, tapetes, ropa de cama, etc. o no gire adecuadamente, cambie la potencia de succión a 'MIN' o modo 'MID'.

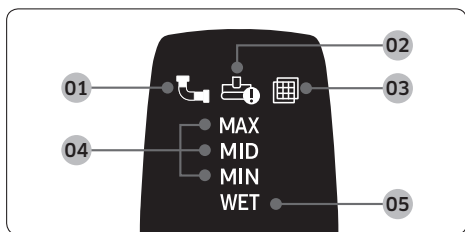
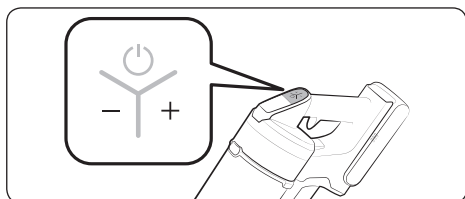
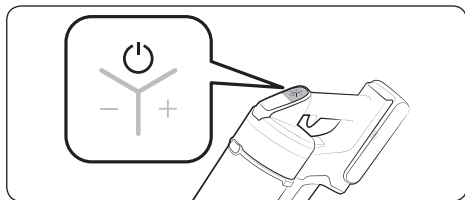

### Encendido/apagado (⏻)

Cuando presiona el botón de encendido, la aspiradora comienza a funcionar en modo 'MID'.

- Cuando se ensambla el cepillo húmedo, empieza a funcionar en modo 'WET'.

### Control de la potencia de succión

Puede controlar la potencia de succión de la aspiradora.

- Botón +: Aumenta la potencia de succión.
  - Botón -: Reduce la potencia de succión.
- \* El botón de control de potencia de succión no funciona en el modo 'HÚMEDO'.

### Verificación del visor

**01** Obstrucción: Cuando existe una obstrucción en el contenedor de polvo, el tubo o la parte de succión.

**02** Traba del cepillo giratorio: Cuando materiales extraños obstruyen el cepillo giratorio.

\* Si funciona el dispositivo de prevención de sobrecalentamiento del motor, no se encenderá el visor de traba del cepillo giratorio.

**03** Sin filtro: Cuando no se ensambla correctamente el microfiltro lavable.

**04** Potencia de succión: Muestra la potencia de succión actual.

**05** Modo de limpieza del cepillo húmedo: Cuando se ensambla el cepillo húmedo.

\* Si los números **01**, **02**, o **03** del visor parpadean varias veces y la aspiradora deja de funcionar, siga las instrucciones de la sección de mantenimiento de este manual.

## Uso de los accesorios

Si la aspiradora funciona, pero el cepillo giratorio no, verifique si el cepillo está bajo demasiada fuerza o está obstruido por materiales extraños. (Consulte la sección de solución de problemas de este manual).

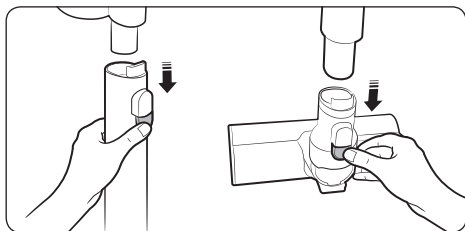

### Desensamble de los accesorios

- Al desensamblar el tubo, presione el botón de liberación de la parte posterior del tubo.
- Antes de desensamblar los accesorios, haga funcionar la aspiradora en modo MAX por más de 10 segundos para retirar los materiales extraños que quedaron en los accesorios.
- Al desensamblar el cepillo, presione el botón de liberación de la parte posterior del cepillo.

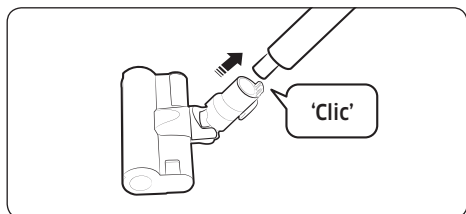

### Cepillo de acción suave

Úselo para limpiar el piso (madera y linóleoum).

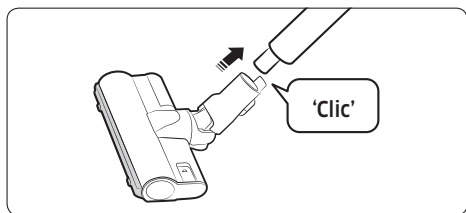

### Cepillo de acción turbo

Utilícelo para limpiar varias clases de pisos en el hogar, y además, es adecuado para alfombras.

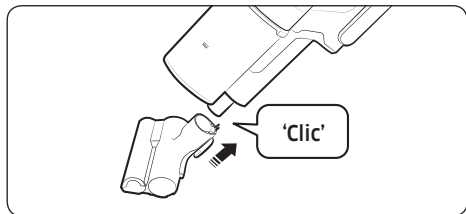

### Accesorio minimotorizado

Úselo para limpiar ropa de cama.

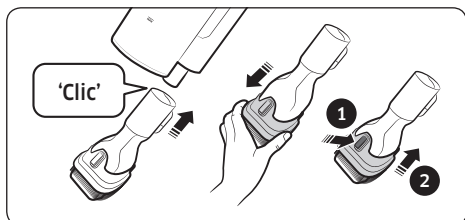

### Accesorio combinado

Utilícelo para eliminar polvo de cortinas, muebles, sofás, etc.

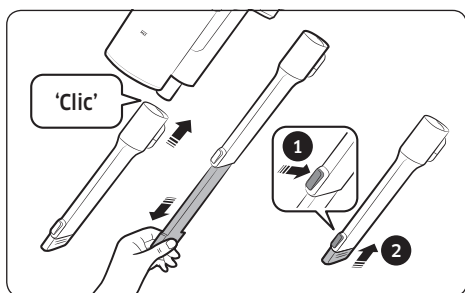

### Boquilla extensible para rincones

Úselo para eliminar polvo de las ranuras del marco de las ventanas, rendijas, rincones, etc.

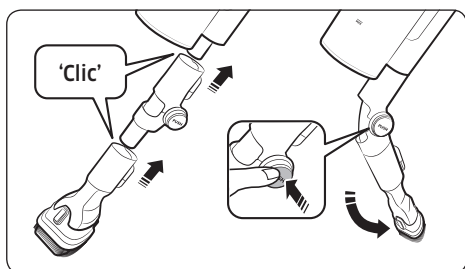

### Accesorio flexible

Utilícelo para limpiar los lugares que sean difíciles de alcanzar como las partes superiores o posteriores de los muebles o los techos.

#### NOTA

- El accesorio flexible puede conectarse con el accesorio combinado y la boquilla extensible para rincones.

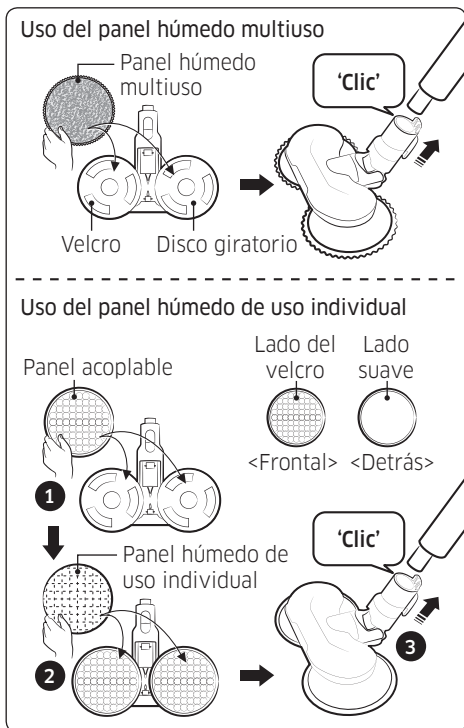

## Cepillo húmedo

Úselo para limpiar un piso con un panel húmedo (madera y linóleo).

- \* El cepillo húmedo no tiene una función de succión de polvo.
- \* Al ensamblar el panel húmedo, asegúrese de que esté en el centro del disco giratorio.

### Uso del panel húmedo multiuso

Ensamble el panel húmedo multiuso en el disco giratorio.

### Uso del panel húmedo de uso individual

- 1 Ensamble el panel acoplable en el disco giratorio y
- 2 ensamble el panel húmedo de uso individual sobre aquel.

\* Al utilizar el panel húmedo de uso individual, asegúrese de que sea correcta la dirección del panel acoplable. El lado del velcro es el lado frontal.

\* Luego de usar el panel húmedo de uso individual, deseche el panel.

\* Si utiliza el panel húmedo de uso individual sin el panel acoplable, el rendimiento de la limpieza puede ser menor.

# Mantenimiento de la aspiradora



\* Para obtener información detallada, consulte el código QR.

## ⚠ PRECAUCIÓN

- Apague la aspiradora antes de limpiarla.
- Si el contenedor de polvo o el filtro está lleno, es posible que la aspiradora deje de funcionar debido al sobrecalentamiento del dispositivo de prevención del motor.
- Debe limpiar el contenedor de polvo o el filtro antes de que se llene totalmente (signo Max).

## Cuándo vaciar el contenedor de polvo

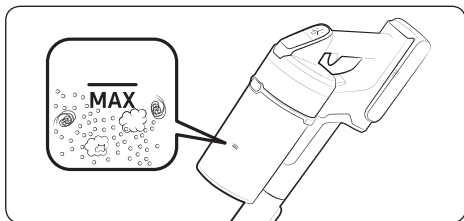

## Vaciado fácil del contenedor sin levantar nubes de polvo

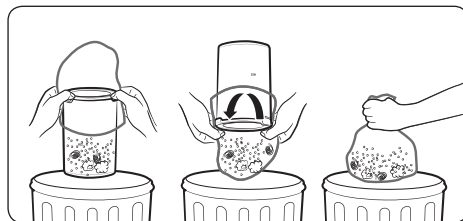

## Vaciado y limpieza del contenedor de polvo

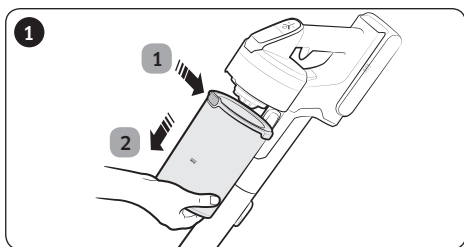

1 Luego de presionar el botón de liberación del contenedor de polvo, 2 jálelo en la dirección de la flecha.

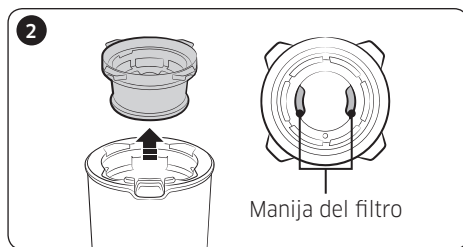

Extraiga el microfiltro lavable al sostener las manijas del filtro dentro del microfiltro lavable. (Rotulado PULL)

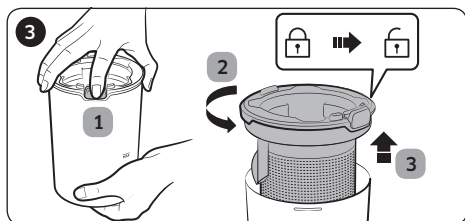

1 Mientras presiona el botón, 2 gire la tapa del contenedor de polvo y 3 retirela del contenedor.

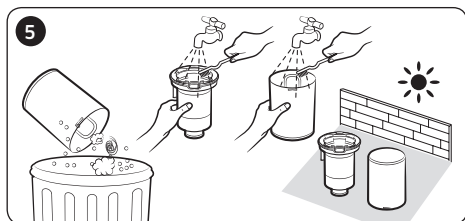

Luego de vaciar el contenedor de polvo, límpielo y déjelo secar a la sombra.

\* La aplicación de calor puede provocar deformación.

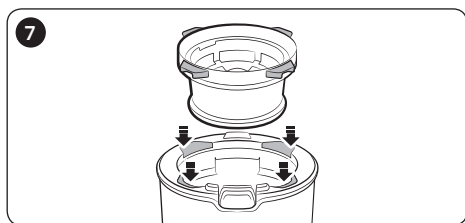

Coloque el microfiltro lavable en la tapa del contenedor de polvo al ajustarlo en las ranuras de la tapa.

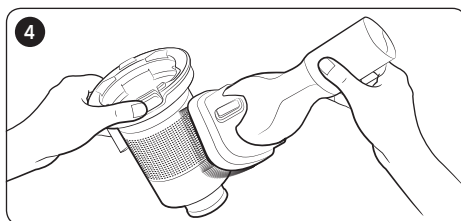

Elimine el polvo del filtro de la rejilla de malla con el accesorio combinado.

\* No jale la goma ensamblada al filtro de la rejilla de malla de metal.

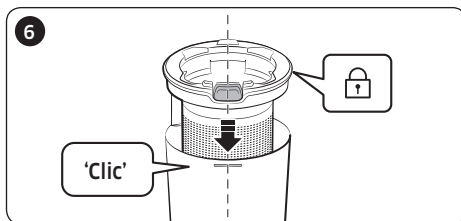

Vuelva a ensamblar la tapa del contenedor de polvo alineando el botón de liberación del contenedor de polvo con la ranura del contenedor.

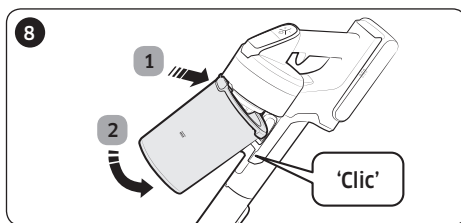

Ensamble el contenedor de polvo en la aspiradora en el orden que se muestra en la imagen al empujarlo hasta escuchar un clic.

## Limpeza del filtro

- Para mantener el mejor rendimiento del filtro, elimine con frecuencia el polvo del filtro y límpielo con agua una vez al mes.
  - Luego de la limpieza, déjelo secar por completo a la sombra por más de 24 horas antes de su utilización.
  - La aplicación de calor puede provocar deformación.

### Microfiltro lavable

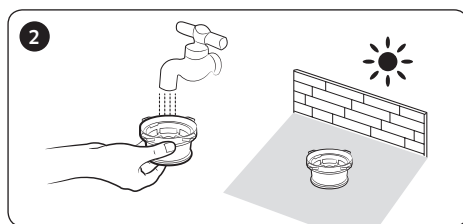
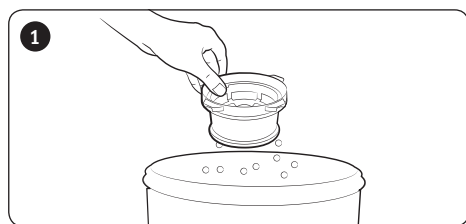

### Filtro de polvo ultrafino

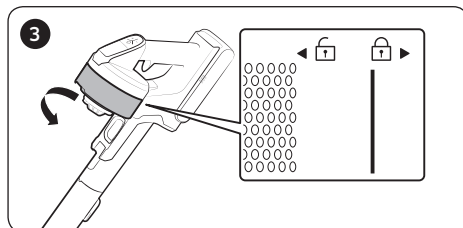
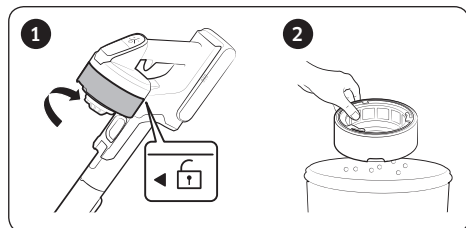

\* Al ensamblar, gire el filtro hasta que no esté visible la línea debajo de la imagen de bloqueo.

## Limpeza de los accesorios

### Accesorio minimotorizado

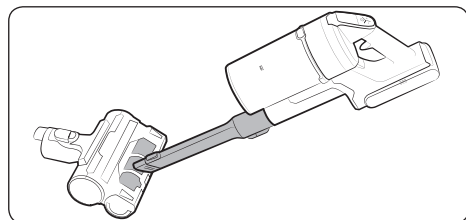

### Boquilla extensible para rincones / Tubo

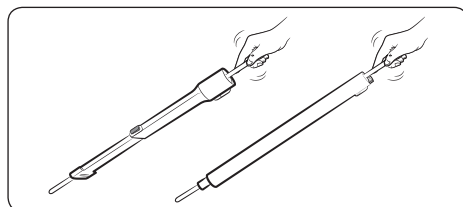

## Cepillo de acción suave

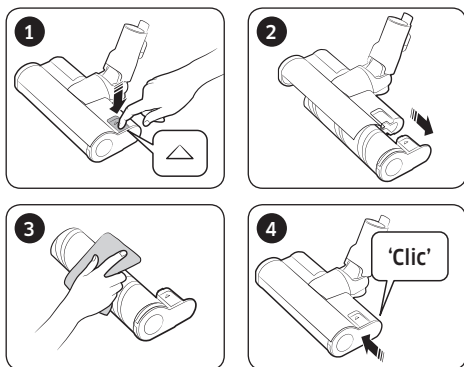

### NOTA

- Si hay materiales extraños en el cepillo, retírelos con un trapo húmedo o un paño seco.

### PRECAUCIÓN

- No utilice agua para limpiar el cepillo giratorio ni la parte de succión.
- No utilice el cepillo de acción suave para quitar humedad, tales como líquido derramado y residuos de las mascotas.

## Cepillo de acción turbo

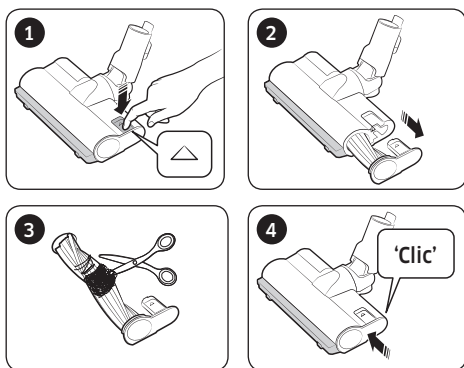

- Si no se remueven los materiales extraños, utilice una tijera.

### NOTA

- Si se aspira un paño u otro material extraño y se enreda con el cepillo giratorio (rodillo), el cepillo dejará de funcionar para proteger el motor del cepillo. Luego de limpiar el cepillo, apague y encienda nuevamente.
- Si un cepillo no funciona luego de la limpieza, apague y encienda nuevamente.
- Al limpiar el cepillo, tenga cuidado de no lesionarse los dedos con el pliegue del cepillo.

## Cepillo húmedo

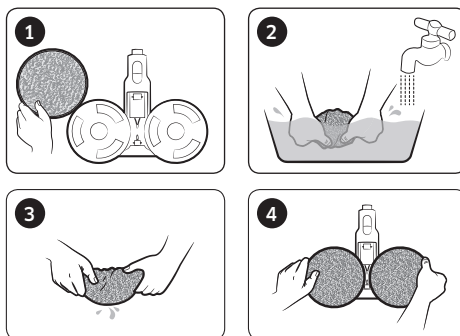

### NOTA

- Si el cepillo giratorio no funciona incluso después de limpiar el cepillo de acción suave y el cepillo húmedo, podría estar en funcionamiento el dispositivo de prevención de sobrecalentamiento del motor. Espere 30 minutos o más para enfriar el motor y volver a ejecutar.

# Notas y precauciones

---

## Uso de la batería

---

### NOTA

- Si la aspiradora no funciona después de cargar la batería, reemplace la batería. Si sigue sin funcionar con la nueva batería, comuníquese con un centro de servicio de Samsung.
- Cuando compre una batería en un centro de servicio Samsung, verifique la presencia del logotipo auténtico Samsung (**SAMSUNG**) y el nombre de la batería (VS20T75\*\*\*\* Serie: VCA-SBT90 / VS15T70\*\*\*\*Serie: VCA-SBT90E).

### PRECAUCIÓN

- No desensamble la batería ni el soporte de pared.
- No aplique calor a la batería ni la eche al fuego.
- Ya que la batería se ha fabricado para este producto, no utilice la batería para otros dispositivos electrónicos ni con otros propósitos.
- Retirar la batería durante el funcionamiento puede causar un mal funcionamiento del producto.
- Si la batería se retira cuando el motor de la aspiradora está funcionando, es posible que no funcione durante 30 segundos después de que se vuelva sujetar por razones de seguridad.
- La duración de la carga y del uso de la batería pueden reducirse con una mayor frecuencia de uso. Si la batería deja de cargar o funciona lentamente, reemplácela por una nueva.
- Utilice solo el soporte de pared y las baterías suministrados por el fabricante.
- Antes de insertar la batería, verifique que se esté colocando en la dirección y la orientación correctas.
- Cuando deseche una batería gastada, deposítela en el lugar de recolección adecuado.

- 
- Si no va a usar la aspiradora por un largo tiempo, separe la batería de la aspiradora.
  - Cuando instale la batería en la aspiradora, empuje hasta escuchar un clic. Esto asegura que la batería está instalada firmemente.
    - De lo contrario, la batería puede caer y causar daños al producto o lesiones.
  - No deje caer ni golpee la batería, ni la someta a un impacto súbito.
  - No desensamble la batería y asegúrese de no generar un cortocircuito de los terminales más (+) y menos (-).
  - Pueden producirse fugas en las celdas de la batería en condiciones extremas de uso o de temperatura. Si el líquido entra en contacto con la piel, lávela rápidamente con agua. Si el líquido entra en contacto con los ojos, enjuáguelos inmediatamente con agua limpia durante al menos 10 minutos. Solicite atención médica.
  - Para proteger el motor y la batería de la aspiradora, esta no debe funcionar a una temperatura inferior a 5 °C o superior a 45 °C.

## Funcionamiento

---

### NOTA

- Si se ejerce una fuerza excesiva sobre un cepillo o el cepillo giratorio (rodillo) atrapa algún material extraño, es posible que el cepillo deje de funcionar con el fin de proteger el motor o la aspiradora. Apague la aspiradora, retire el material extraño y encienda de nuevo la aspiradora. Si la aspiradora no funciona, apáguela y vuelva a encenderla.
- Puede producirse electricidad estática en función de la humedad, la temperatura, el material del piso, etc. en su hogar. Si ocurre con frecuencia, comuníquese con un centro de servicio de Samsung.

- 
- Cargue completamente la batería:
    - Antes de usar una batería nueva por primera vez o si no ha usado la batería por un largo tiempo.
    - Cuando el indicador de nivel de la batería está en el valor más bajo y parpadea.
  - Si no va a usar la aspiradora por un tiempo o se ausentará de su casa por un período prolongado, desenchufe el soporte de pared y separe la batería del soporte de pared. Cuando la batería no se carga y no se utiliza, se irá descargando lentamente.
  - Cuando el nivel de la batería sea bajo, recárguela. Si el nivel de la batería permanece bajo durante un periodo prolongado, esto puede causar la degradación del rendimiento de la batería.
  - Limpie con un jabón de lavar el panel húmedo multiuso del cepillo húmedo.
  - Si se expone el panel húmedo al calor o al suavizante, es probable que se modifique y se degrade el rendimiento del producto.
  - El panel húmedo multiuso se puede limpiar con una lavadora. Sin embargo, si llega a hervirse, es probable que el panel se modifique o descolore y se degrade el rendimiento del producto.
  - Utilice un panel húmedo genuino de Samsung Electronics para cepillo húmedo.
  - Si se usa el cepillo húmedo sin un panel húmedo, la garantía no cubrirá el mal funcionamiento del producto y se requerirá un pago por el servicio.
  - Cuando compre un panel húmedo multiuso adicional para cepillo húmedo, comuníquese con un centro de servicio de Samsung.
  - Cuando compre un panel húmedo de uso individual adicional, verifique el nombre del modelo VCA-SPA90.

---

### PRECAUCIÓN

- Cuando el cepillo giratorio (rodillo) dentro de un cepillo esté en funcionamiento, no toque el cepillo.
  - De lo contrario, podría atraparle la mano y causarle lesiones.
- Antes de usar el cepillo húmedo, separe el panel húmedo, coloque agua sobre él, y luego vuelva a sujetarlo al disco giratorio.
- No utilice la aspiradora para limpiar objetos que se rayan fácilmente (pantallas de televisores y de monitores, etc.).

## Mantenimiento

---

### NOTA

- A veces la rueda de un cepillo puede rayar el piso. Antes de usar la aspiradora, revise el estado de las ruedas del cepillo.
  - Si hay materiales extraños en la rueda del cepillo que no se pueden eliminar con facilidad, comuníquese con un centro de servicio de Samsung.
- Si hay materiales extraños grandes que obstruyen la parte interna del cepillo húmedo, la velocidad de giro disminuye o se detiene.

### PRECAUCIÓN

- Dejar la aspiradora al sol durante muchas horas puede causar deformación o decoloración en las piezas de la aspiradora. Por lo tanto, luego de limpiar las piezas, déjelas secar a la sombra.
- No limpie con agua el cepillo de la aspiradora. Si lo hace, puede que el cepillo se deforme o decolore.
- Antes de limpiar el soporte de pared, debe desenchufarlo.
- Si advierte que la potencia de succión disminuye de forma continua o que la aspiradora se recalienta de manera anormal, reemplace el filtro de polvo ultrafino.
- Luego de limpiar el <contenedor de polvo>, el <filtro de la rejilla de malla de metal> o el <microfiltro lavable> con agua, déjelos secar a la sombra.
  - La aplicación de calor puede provocar deformación.

# Solución de problemas

Antes de llamar al servicio técnico, verifique los siguientes problemas y soluciones. Si ninguna de las soluciones sugeridas resuelve el problema, visite nuestro sitio web [www.samsung.com](http://www.samsung.com) o llame al Servicio de Atención al Cliente de Samsung. Tenga en cuenta que se le puede cobrar una tarifa por la llamada de servicio si no se encuentra ningún problema.

Problemas	Soluciones
La aspiradora no funciona.	<ul style="list-style-type: none"> <li>• Revise el nivel de la batería y cárguela.</li> <li>• Revise si el producto está apagado y, si es así, presione el botón de encendido para prenderla.</li> <li>• Revise si el tubo, el contenedor de polvo o el cepillo está bloqueado.</li> <li>• Revise si el microfiltro lavable está insertado correctamente.</li> <li>• Si la aspiradora no se ha utilizado durante un periodo prolongado, cargue la batería.</li> <li>• Si la batería deja de funcionar, reemplácela.</li> </ul>
La potencia de succión disminuye repentinamente y la aspiradora produce un ruido de vibración.	<ul style="list-style-type: none"> <li>• Revise si el cepillo, el contenedor de polvo o el tubo está obstruido por materiales extraños y elimínelos.</li> <li>• Revise si el tubo y el contenedor de polvo están completamente llenos. Si es así, vacíe el contenedor.</li> <li>• Revise si está sucio el filtro. Si es así, vacíe el filtro.</li> </ul>
La aspiradora no se carga.	<ul style="list-style-type: none"> <li>• Confirme que el voltaje suministrado al soporte de pared sea el adecuado.</li> <li>• Revise si la aspiradora esté encendida y si también lo está el LED del indicador del nivel de la batería.</li> <li>• Revise si hay materiales extraños (polvo) en el terminal de carga. Elimine los materiales extraños con un hisopo o un paño suave.</li> </ul>
El cepillo giratorio (rodillo) dentro de un cepillo no funciona.	<ul style="list-style-type: none"> <li>• Cuando el visor de traba del cepillo giratorio está encendido, apague la aspiradora y revise si hay materiales extraños que obstruyen el cepillo. Si es así, elimine los materiales extraños y reinicie la aspiradora.</li> <li>• Revise si la aspiradora está encendida y luego apáguela y vuélvala a encender.             <ul style="list-style-type: none"> <li>- Para el cepillo de acción suave y el cepillo húmedo, si el dispositivo de prevención de sobrecalentamiento del motor está en funcionamiento, puede tardar 30 minutos en enfriar el motor.</li> </ul> </li> </ul>
Se percibe olor procedente de la salida del aire o del filtro de la aspiradora.	<ul style="list-style-type: none"> <li>• Vacíe el contenedor del polvo y limpie los filtros con regularidad.             <ul style="list-style-type: none"> <li>- Puesto que su aspiradora es un producto nuevo, puede despedir un ligero olor durante los 3 meses siguientes a la compra.</li> <li>- Si se usa la aspiradora con frecuencia, la suciedad acumulada en el contenedor o el polvo en el filtro puede generar mal olor.</li> </ul> </li> <li>• Los filtros de repuesto están disponibles en su agente de servicio local de Samsung.</li> </ul>

Problemas	Soluciones
La limpieza se terminó pero hay partículas de polvo pequeñas que salen del cepillo.	<ul style="list-style-type: none"> <li>• Luego de la limpieza, haga funcionar la aspiradora durante 10 segundos o más para aspirar las partículas de polvo pequeñas.</li> </ul>
La aspiradora deja de funcionar durante la limpieza.	<ul style="list-style-type: none"> <li>• Como este producto tiene el dispositivo de prevención de sobrecalentamiento del motor, dejará de funcionar temporalmente en las siguientes condiciones. <ul style="list-style-type: none"> <li>- Cuando la aspiradora funcione con un contenedor de polvo lleno.</li> <li>- Cuando la aspiradora funcione con la parte de succión o el cepillo obstruido.</li> <li>- Cuando la boquilla extensible para rincones se utiliza durante muchas horas.</li> </ul> </li> <li>• Después de corregir la causa del problema, vuelva a encender el producto. (Este caso puede diferir según la temperatura ambiente.)</li> </ul>
Puede producirse electricidad estática cuando limpie un tapete grueso y suave.	<ul style="list-style-type: none"> <li>• Los materiales de un tapete (tapetes de una guardería, tapetes de prevención de ruido entre pisos, etc.) pueden causar electricidad estática. <ul style="list-style-type: none"> <li>- Mueva el cepillo en un piso normal durante un momento y limpie otra vez. Luego, debe desaparecer la electricidad estática.</li> </ul> </li> </ul>

# SAMSUNG



DJ68-00837J-01