



# Panasonic®

## Operating Instructions (Household) Epilator

Model No. ES-ED90/ES-ED70/ES-ED50/ES-ED20

**English..... 3**

**Français..... 23**

**Español..... 43**





## Operating Instructions

(Household) Epilator

Model No. ES-ED90/ES-ED70/ES-ED50/ES-ED20

### Contents

<b>Safety precautions.....</b>	<b>4</b>	<b>Foot care .....</b>	<b>14</b>
<b>Intended use .....</b>	<b>9</b>	<b>Cleaning .....</b>	<b>16</b>
<b>Quick steps for epilating.....</b>	<b>9</b>	<b>Replacing the outer foil.....</b>	<b>17</b>
<b>Parts identification .....</b>	<b>10</b>	<b>Replacing the file.....</b>	<b>17</b>
<b>Tips for best epilation results .....</b>	<b>11</b>	<b>Troubleshooting .....</b>	<b>18</b>
<b>Charging.....</b>	<b>11</b>	<b>Battery life.....</b>	<b>20</b>
<b>Before use .....</b>	<b>12</b>	<b>Removing the built-in rechargeable battery.....</b>	<b>20</b>
<b>Epilating .....</b>	<b>13</b>	<b>Specifications .....</b>	<b>20</b>
<b>Shaving.....</b>	<b>14</b>		

Thank you for purchasing this Panasonic product.



**Before operating this unit, please read these instructions completely and save them for future use.**

## Safety precautions



To reduce the risk of injury, loss of life, electric shock, fire, malfunction, and damage to equipment or property, always observe the following safety precautions.

### Explanation of symbols

The following symbols are used to classify and describe the level of hazard, injury, and property damage caused when the denotation is disregarded and improper use is performed.

 <b>DANGER</b>	Denotes a potential hazard that will result in serious injury or death.
 <b>WARNING</b>	Denotes a potential hazard that could result in serious injury or death.
 <b>CAUTION</b>	Denotes a hazard that could result in minor injury.

The following symbols are used to classify and describe the type of instructions to be observed.

	This symbol is used to alert users to a specific operating procedure that must not be performed.
	This symbol is used to alert users to a specific operating procedure that must be followed in order to operate the unit safely.

## IMPORTANT SAFETY INSTRUCTIONS

When using an electrical appliance, basic precautions should always be followed, including the following:

**Read all instructions before using this appliance.**

### **DANGER** To reduce the risk of electric shock:

1. Do not reach for an appliance that has fallen into water. Unplug immediately.
2. Do not place or store appliance where it can fall or be pulled into a tub or sink. Do not place in or drop into water or other liquid.
3. Except when charging, always unplug this appliance from the electrical outlet immediately after using.
4. Unplug this appliance before cleaning.

### **WARNING** To reduce the risk of burns, fire, electric shock, or injury to persons:

1. Do not use this appliance with damaged epilation/shaver heads as it has the potential to result in facial injury.
2. Not for use by or on children or invalids. Close supervision is necessary when used near children or invalids.

3. Use this appliance only for its intended use as described in this manual. Do not use attachments not recommended by the manufacturer.
4. Never operate this appliance if it has a damaged cord or plug, if it is not working properly, if it has been dropped or damaged, or dropped into water. Return the appliance to a service center for examination and repair.
5. Keep the cord away from heated surfaces.
6. Never drop or insert any object into any opening.
7. Do not use outdoors or operate where aerosol (spray) products are being used or where oxygen is being administered.
8. Always attach charger to appliance first, then to outlet. To disconnect, turn all controls to 'OFF' then remove plug from outlet.

## SAVE THESE INSTRUCTIONS

### **DANGER**



**This product has a built-in rechargeable battery. Do not throw into flame or heat. Do not charge, use, or leave in high temperatures.**

- Doing so may cause overheating, ignition, or explosion.

### **WARNING**



**Do not store within the reach of children or infants. Do not let them use it.**

- Doing so may cause an accident or injury due to accidental ingestion of the inner blade, brush, etc.



**Never disassemble except when disposing of the product.**

- Doing so may cause fire, electric shock, or injury.



**Do not modify or repair.**

- Doing so may cause fire, electric shock, or injury. Contact an authorized service center for repair (battery change, etc.).



**Do not use in a way exceeding the rating of the household outlet or the wiring.**

- Exceeding the rating by connecting too many plugs to one household outlet may cause fire due to overheating.



**Do not damage or modify, or forcefully bend, pull, or twist the power cord. Also, do not place anything heavy on or pinch the power cord.**

- Doing so may cause electric shock or fire due to a short circuit.

# WARNING

 Never use the appliance if the AC adaptor is damaged or if the plug fits loosely in a household outlet.

- Doing so may cause electric shock or fire due to a short circuit.

 Do not connect or disconnect the adaptor to a household outlet with a wet hand.

- Doing so may cause electric shock or injury.

 Do not immerse the AC adaptor in water or wash it with water.

- Doing so may cause electric shock or fire due to a short circuit.

 Never use the AC adaptor in a bathroom or a shower room.

- Doing so may cause electric shock or fire due to a short circuit.

 Do not use anything other than the supplied AC adaptor. Also, do not charge any other product with the supplied AC adaptor.

- Doing so may cause burn or fire due to a short circuit.

**Immediately stop using and remove the adaptor if there is an abnormality or failure. Using it in such conditions may cause fire, electric shock, or injury.**  
**<Abnormality or failure cases>**

-  • The main unit, adaptor, or power cord is deformed or abnormally hot.
- The main unit, adaptor, or power cord smells of burning.
- There is abnormal sound during use or charging of the main unit, adaptor, or power cord.

- Immediately request inspection or repair at an authorized service center.

 **Fully insert the adaptor or appliance plug.**  
 - Failure to do so may cause fire, electric shock, or burn.

 **Make sure to use AC 100 - 240 V.**  
 - Failure to do so may cause fire, electric shock, or burn.

 **Always unplug the adaptor from a household outlet when cleaning.**  
 - Failure to do so may cause electric shock or injury.

**Regularly clean the power plug and the appliance plug to prevent dust from accumulating.**

 - Failure to do so may cause fire due to insulation failure caused by humidity.  
 Disconnect the adaptor and wipe with a dry cloth.

**This appliance is not intended for use by persons (including children) with reduced physical, sensory or mental capabilities, or lack of experience and knowledge, unless they have been given supervision or instruction concerning use of the appliance by a person responsible for their safety.**

 **Children should be supervised to ensure that they do not play with the appliance.**  
 - Failure to do so may cause an accident or injury.

 **The supply cord cannot be replaced. If the cord is damaged, the AC adaptor should be scrapped.**  
 - Failure to do so may cause an accident or injury.

# CAUTION

 **Do not wrap the power cord tightly around the adaptor when storing.**

- Doing so may cause the wire in the power cord to break with the load, and may cause fire due to a short circuit.

 **Do not drop or subject to shock.**

- Doing so may cause injury.

 **Do not allow pins or trash to adhere to the power plug or the appliance plug.**

- Doing so may cause electric shock or fire due to a short circuit.

 **Do not press on the blade too strongly when using the shaver head.**

- Doing so may cause damage which results in injury to the skin.

 **Do not touch the blade section (metallic section) of the inner blade.**

- Doing so may cause injury to your hands.

 **Do not continuously aim the light directly into your eyes.**

- Doing so may cause dizziness.

 **Do not turn ON the switch without the head attached.**

- Doing so may cause finger injury or cause hair or clothing entanglement and damage.

 **Do not use with the frame removed.**

- Doing so may cause injury to the skin or cause hair or clothing entanglement and damage.

 **Do not apply strong pressure to the skin, move repeatedly over same area, hold in one area, or use a jabbing motion.**

- Doing so may cause injury or inflammation of the skin, or increased pain.

 **Do not use the epilation head for legs/arms to epilate your underarms and bikini-line.**

- Doing so may cause injury or inflammation of the skin.

**Do not use in the following cases:**

· Before or during menstruation, pregnancy, or about one month after giving birth

· On suntanned skin

 · When you are not well or when you feel an abnormality in your skin or body

- Use in such cases may cause the skin to become sensitive or cause inflammation, bleeding, or increased pain.

**Do not use with these conditions, or in the following area:**

· Injury, rash, moles, bruises, warts, pimples, etc.

· Face, genitals and genital area, or thighs

 · Inner side of the upper arms and areas such as elbows or knees which are prone to sagging

- Doing so may cause injury, inflammation of the skin, or bleeding.

# CAUTION

## The following persons should not use this appliance:

- Persons suffering from atopic dermatitis or rashes and other skin diseases
  - Persons with allergic diathesis or persons who are easily irritated by cosmetics, clothing, metals, etc.
  - Persons who are easily suppurated
  - Persons suffering from varicose veins, diabetes, hemophilia, etc.
  - Persons who have trouble stopping bleeding
  - Persons who have suffered skin problems (suppuration, inflammation, etc.) caused by epilation (plucking, depilation, waxing, etc.)
- Use in such cases may cause the skin to become sensitive or cause inflammation, bleeding, or increased pain.

## Do not use in the following ways:

- Using just before swimming or sea bathing (use at least 2 days before such activities)
  - Using just before bathing
  - Sharing with your family or others
  - Engaging in extreme sports or exercise right after epilation
- Doing so may cause infection or inflammation resulting from bacteria that enter the body from the pores.

## Do not file in the following ways:

- Filing too deeply
  - Letting the file touch soft skin
  - Filing hardened skin when you have an ailment in the area around your toenails
  - Using the foot care head in the bath
  - Sharing with your family or others
- Doing so may cause injury to the skin, infection, inflammation, bleeding or other trouble, or worsening of such symptoms.

## Disconnect the adaptor from the household outlet when not charging.

- Failure to do so may cause electric shock or fire due to electrical leakage resulting from insulation deterioration.

## Disconnect the adaptor or the appliance plug by holding onto them instead of the power cord.

- Disconnecting by holding onto the power cord may cause electric shock or injury.

## Before using, check that the skin protector, disc, blade, and frame are free from deformities, cracks, and damage.

- Failure to do so may cause injury to the skin.

## The skin protector is easily deformed, so store with the protection cap attached.

- Failure to do so may result in deformation or damage to the skin protector, which may cause injury to skin.

## If skin problems continue for 2 days or longer after treatment, stop using the unit and contact a dermatologist.

- Failure to do so may cause symptoms to worsen.

# CAUTION

**When using the appliance for filing, be careful of the direction in which the main body moves.**

- Rotation of the file may cause the main body to move in an unexpected direction and cause injury to the skin.

• **People suffering from diabetes; poor circulation in the feet; or swelling, itchiness, pain, or excessive warmth in the feet should consult their doctor before using the foot care head.**

• **If skin appears abnormal after filing, stop using the foot care head and consult a dermatologist.**

• **File the hardened skin little by little over a few days.**

• **File only calluses or hardened skin on your feet.**

- Failure to follow the above instruction may cause injury to the skin, infection, inflammation, bleeding or other trouble, or worsening of such symptoms.

**Use only for the intended purpose.**

- Failure to do so may cause injury.

**Apply the skin protector at a 90° angle to your skin with gentle force.**

- Failure to do so may cause injury to the skin or cause hair or clothing entanglement and damage.

## Intended use

### ► Using the epilator head

The appliance can be used for wet or dry epilation. The following is the symbol **for a wet epilator**. It means that the epilation/shaver head can be used in a bath or shower.



### ► Using the foot care head

The following is the symbol **for a washable foot care head**. The symbol means the main body may be cleaned under water.



**WARNING:** Detach the main body from the AC adaptor before cleaning it in water.

### ► Notes

- Do not use paint thinner, benzene, alcohol, etc. to clean the appliance. Doing so may cause failure, cracking or discoloration of the main body. Wipe with a cloth soaked in soapy water and wrung tightly.
- Keep the appliance away from sinks, bathrooms or other high-humidity areas where it could be exposed to water and moisture after use.
- Keep the appliance away from where it will be exposed to high temperatures or direct sunlight.
- When storing the epilator, always attach the protection cap for the epilation/foot care head and the bikini comb for the shaver head.

## Quick steps for epilating

**1 Charging**  
(⇒ Page 11)

► **2 Selecting the head**  
(⇒ Page 12)

► **3 Epilating**  
(⇒ Page 13)

## Parts identification

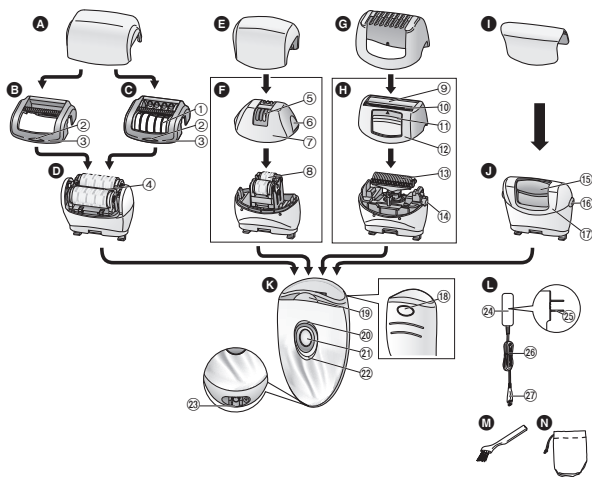

**A** Protection cap for legs/arms

**B** Fast cap

**C** Gentle cap (⇒ Page 11)

① Skin protector

② Cap release rib

③ Frame

**D** Epilation head for legs/arms

④ Epilation discs

**E** Protection cap for underarms/bikini-line

**F** Epilation head for underarms/bikini-line

⑤ Skin protector (metal part on the outside)

⑥ Frame release rib

⑦ Frame

⑧ Epilation discs (inside)

**G** Bikini comb (⇒ Page 12)

**H** Shaver head

⑨ Outer foil

⑩ Trimmer

⑪ Pop-up trimmer switch

⑫ Frame

⑬ Inner blade

⑭ Frame release button

**I** Protection cap for foot care head

**J** Foot care head

⑮ File

⑯ Frame release button

⑰ Frame

**K** Main body

⑱ Head release button

⑲ LED light

⑳ SOFT mode light

㉑ Power switch

㉒ Charging light

㉓ Socket

**L** AC adaptor (RE7-77)

㉔ Adaptor

㉕ Power plug

㉖ Power cord

㉗ Appliance plug

Accessories

**M** Cleaning brush

**N** Pouch

Attachments	ES-ED90	ES-ED70	ES-ED50	ES-ED20
Protection cap for legs/arms <b>[A]</b>	✓	✓	✓	—
Protection cap for underarms/bikini-line <b>[E]</b>	✓	✓	—	—
Bikini comb <b>[G]</b>	✓	✓	✓	—
Protection cap for foot care head <b>[I]</b>	✓	—	—	—
Fast cap <b>[B]</b>	✓	✓	✓	✓
Gentle cap <b>[C]</b>	✓	✓	✓	—
Epilation head for underarms/bikini-line <b>[F]</b>	✓	✓	—	—
Shaver head <b>[H]</b>	✓	✓	✓	—
Epilation head for legs/arms <b>[D]</b>	✓	✓	✓	✓
Foot care head <b>[J]</b>	✓	—	—	—
Pouch <b>[N]</b>	✓	✓	✓	—



## Tips for best epilation results

The hair removal is not permanent, so from the 2nd use we recommend that you epilate the underarms about **once a week** and the arms and legs about **once every two weeks**.

### <For beginners/those with sensitive skin>

When epilating for the first time, or using for the sensitive skin, we recommend using the gentle cap. (ES-ED90/70/50)

The gentle cap has a skin protector for gentler epilation, to remove hair by holding the skin down to reduce pain.

• We also recommend to use the SOFT mode rotation.

(➡ Page 12)

1. Remove the fast cap [B].

2. Attach the gentle cap [C] (ES-ED90/70/50).

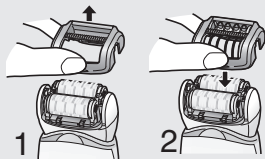

• Apply the epilator at a 90° angle to your skin. Always make sure that the appliance is in contact with your skin and press gently while moving it **slowly** against the hair growth.

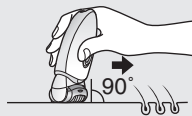

• Massaging with a body puff may help to prevent ingrown hairs.

• Reddening might appear after use. A cool towel will help if you feel pain or there is a rash.

• If your skin gets dry after epilation, we recommend applying a moisture lotion two days after epilation.

• Make sure skin is clean before and after use.

## Charging

For best performance, fully charge the appliance before use. You cannot operate the appliance while charging.

### Charging time = Approx. 1 hour

The epilator can be used for approximately 30 minutes (40 minutes when using the gentle cap) after 1 hour of charging.

(This will differ depending on the temperature.)

### Plug the AC adaptor into the epilator (a) and a household outlet (b).

• Recommended ambient temperature for charging is 15 - 35 °C (59 - 95 °F). The battery may not charge properly or not at all under extreme low or high temperatures.

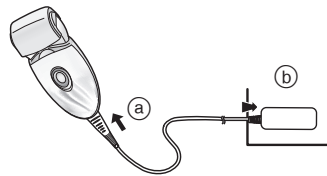

#### While charging



Red light appears.

#### After charging is completed



Red light goes off.

#### Abnormal charging



Blinks twice every second.

- The charging time may decrease depending on the charging capacity.
- After charging is completed, turning the power switch ON with the epilator plugged in will cause the charging light to light up and then turn off after 5 seconds. This shows that the epilator is fully charged.

- To keep charging the battery will not affect battery performance.
- When charging the epilator for the first time or when it has not been in use for more than 6 months, the time it takes to charge the epilator may increase, or the charging light may not glow for a few minutes. It will eventually glow if kept connected.
- The AC adaptor is intended to be correctly oriented in a vertical or floor mount position.
- If the shape of the plug does not fit the power outlet, use an attachment plug adaptor of the proper configuration.

## Before use

### Changing the head

- 1 Remove the head while pushing the head release button.

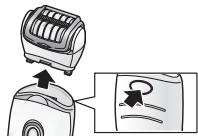

- 2 Push the head until it clicks.



### Using the bikini comb ES-ED90/70/50

Place the bikini comb onto the shaver head and slide trimmer up.

- When the bikini comb is in place, make sure the comb is in close contact with the skin.

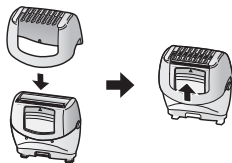

### Best hair length for epilation

Trim your hair before epilating for the first time or if you have not epilated for a long time. Hair removal is easier and less painful when the hair is short.

#### <LED light>

The LED light comes on when the power is turned on. The light will remain on while the power is ON.



#### <Select the mode>

Operation will change in order from "NORMAL" → "SOFT" → "OFF" each time the power switch is pressed.

#### NORMAL

In NORMAL mode, epilation is performed in a short time with fast disc rotation speed.

#### SOFT

SOFT mode will control the rotation speed of the discs, and minimize irritation at the time of epilation.

- The green lamp will light up when using SOFT mode.

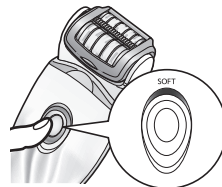

#### OFF

The power will be switched OFF.

## Epilating

### Areas suitable for epilation



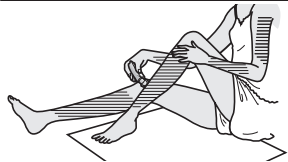

The epilator can be used on the  areas.



### ES-ED90/70

The epilator can be used on the  areas. Before epilating the bikini-line, be sure to put on your swim wear or panties etc. and check the areas you wish to epilate.



- Using the epilator on areas other than those marked   may cause pain or skin trouble.

### Areas not suitable for epilation

The epilator should not be used on the inner side of the upper arms and areas such as elbows or knees which are prone to sagging.



## Dry epilation

Before epilating, wipe off water or sweat on your skin.

Select the mode by pressing the power switch [**K**21].  
(⇒ Page 12)

## Wet/foam epilation

WET epilation (epilating after wetting the skin and epilator and then applying foam) makes the skin softer so it is gentler to your skin when epilating.

**1** Wet your skin.

**2** Wet the discs and place a small quantity of liquid shower gel on the discs.

- Always use shower gel when wet epilating.
- Rinse any shower gel out of your hands.



**3** Select the mode by pressing the power switch [**K**21].  
(⇒ Page 12)

- Foam is created. Foam makes the epilator slide better, so you can move it fast.



- We recommend using the appliance in an ambient temperature range of 5 - 35 °C (41 - 95 °F). If used outside this range, the appliance may stop operating.

**<Epilating legs or arms>**

Upwards from the bottom of the leg.  
Inwards from the outside of the arm.

**<Epilating underarms or bikini-line>**

ES-ED90/70



Move in several directions as underarm/bikini line hair grows in different directions.

Stretch the skin with your fingers, and move slowly from inside to outside going against the flow of hair.

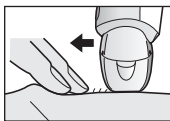
**Shaving** ES-ED90/70/50**Dry shaving**

Before shaving, wipe off water or sweat on your skin.

- 1 Attach the shaver head [H].**  
• Confirm the bikini comb [G] is detached.
- 2 Check that the outer foil is not deformed or damaged.**
- 3 Select the mode by pressing the power switch [K 2].** (⇒ Page 12)

- Press gently so that the whole blade is in close contact with the skin and the surface of the blade does not move up and down.

**Wet/foam shaving**

Shaving with soap lather makes the skin slippery for a closer shave.

- 1 Attach the shaver head [H].**  
• Confirm the bikini comb [G] is detached.
- 2 Check that the outer foil is not deformed or damaged.**
- 3 Wet your skin and put shower gel on your skin.**  
• Do not use shaving cream, skin cream or skin lotion as it will clog the blades.
- 4 Select the mode by pressing the power switch [K 2].** (⇒ Page 12)

**Foot care** ES-ED90**The basics of foot care**

Do not use the product for filing anything other than calluses and hardened skin on the feet.

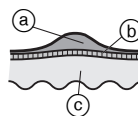

&lt;Use on&gt;

**Callus**

A callus is a hardened layer that forms through repeated pressure or abrasion.

- (a) Hardened layer
- (b) Epidermis
- (c) Derma

<Avoid using on>

### Blister

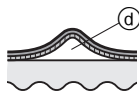

A blister is a fluid-filled, bean-sized bulge caused by shoes rubbing against the skin or horizontal bar exercises etc. It is caused by sudden stimulus to the skin.

(d) Fluid

### Corns

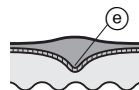

A corn forms when a hardened layer thickens and extends deep into the derma. Applying pressure to a corn stimulates the nerves and can be very painful.

(e) Core

### Wart



A wart is a raised area caused by a virus entering a wound and causing cells to multiply. Darkly-colored bumps may be visible and the affected area may be slightly painful.

### Things to be careful of when filing

Before use

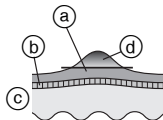

After use

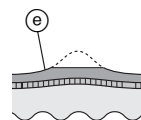

- (a) Hardened layer
- (b) Epidermis
- (c) Derma
- (d) Portion to be removed
- (e) Leave some of the hardened layer.

- Filing an area too deeply can cause it to become sore or inflamed.
- Filing too large an area can result in even larger calluses forming. Therefore, be sure to leave some of the hardened layer.

### Using the foot care head

- The foot care head cannot be used in a bath or shower.
- Before use, be sure to fully charge the appliance.
- We recommend using the product within 30 minutes after bathing or showering. With the feet clean, wipe off any water on the skin. (Each use should be approximately 10 minutes (5 minutes on each foot, 10 minutes total for both feet))

#### 1 Attach the foot care head [1].

- Push down firmly until you hear a "click".

#### 2 Press the power switch [K 21] once.

- NORMAL mode is recommended for rotation speed. (➡ Page 12)



#### 3 Bring the foot care head into contact with the skin, and begin filing.

- Filing a single location for a long time can cause it to become hot with friction. To avoid this, be sure to make small changes in the filing position while filing.
- Filing should be performed about once every two weeks.



## Tips for moving the foot care head

### Soles

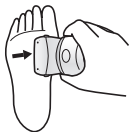

### Heels

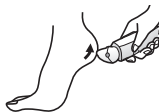

### Sides of the foot

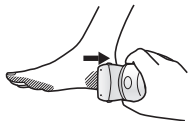

### Toes and small areas

Use your free hand to support filing.

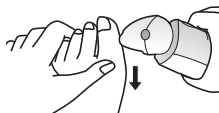

## Cleaning

- Always clean the frames, fast/gentle caps and discs after use to keep them in a hygienic state.
- Switch off and unplug the appliance before cleaning.
- Take care not to damage the skin protector, the frame, the fast cap and the gentle cap during cleaning.

## Dry cleaning [B C D F H]

### Epilation head/Shaver head

1. Lift fast/gentle caps, the frame upward while holding the cap release rib [B C ②]/the frame release rib [F ⑥] or remove the frame by pushing the frame release button [H ⑭].

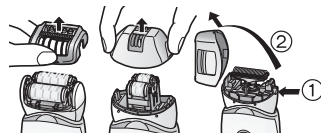

2. Clean the gentle cap [C], the epilation head [D, F] and the shaver head [H] with the cleaning brush [M].

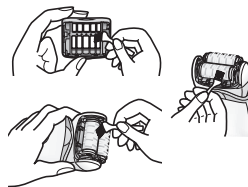

## Wet cleaning [B C D F H J]

### Epilation head/Shaver head

1. Wet the discs and blades, and then apply liquid hand soap.
2. Turn the switch on and then foam is created.



### 3. Wash the head with water to wash out hair.

- Do not use hot water.
- If soap is not completely washed away, then a white deposit can accumulate and prevent the discs and the blades from moving smoothly.
- Rinse the shaver head with the frame removed.



### 4. Turn the switch off, wipe the appliance with a dry cloth and dry it well.

#### Foot care head

1. Apply liquid hand soap to the central part of the file.
2. Pour a small amount of water on the file and turn the switch on.
3. Rinse any debris thoroughly with water or lukewarm water.
4. After turning the switch off, remove the frame and rinse inside.
5. Wipe with a dry cloth and dry in a well-ventilated location.

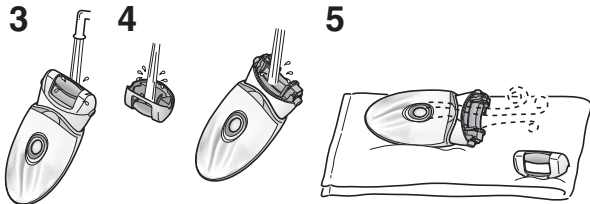

## Replacing the outer foil

We recommend replacing the outer foil [H] [9] **every year** and the inner blade **every two years**. Remove the outer foil of the shaver head [H] only when replacing it.

1. While pushing the outer foil gently with the fingers, use a fingernail to release the plastic panel (b) on the blade from the hooks (a) on the inside of the frame.
2. The new outer foil should be slightly bent and pushed in until it is hooked in the frame.

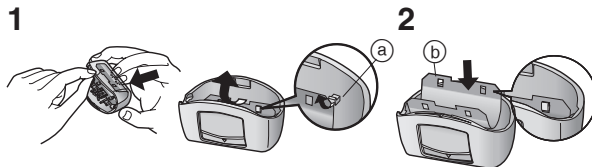

## Replacing the file

The file lifetime is approximately 1 year (assuming a single use every 2 weeks with approximately 10 minutes per use). We recommend replacing the file about once a year.

1. Press down with your finger and release the file.
2. Align the ◻ shaped part with the ◼ mark side and press down.

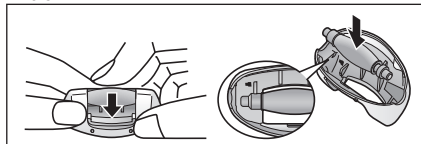

## Troubleshooting

English

Problem		Possible cause	Action
The appliance does not operate.	<b>When epilating</b>	▶ It is not charged.	▶ Fully charge the appliance.
		▶ The switch is turned ON with the adaptor connected to the household outlet.	▶ Charging is only possible when connected to the household outlet. Disconnect from the outlet before use.
		▶ The skin protector or discs are deformed, cracked, or damaged.	▶ Request repair at an authorized service center.
		▶ Hair dust has accumulated.	▶ Clean the hair dust.
<b>When epilating or shaving</b>	▶ Shower gel has adhered to the discs and blade.	▶ Wash it off by soaking in warm water.	
	<b>When caring for feet</b>	▶ The frame is not securely attached.	▶ Reattach it.
The usage time gets short.	<b>When epilating</b>	▶ The appliance is not used at recommended use temperature.	▶ Use at the recommended use temperature of 5 - 35 °C (41 - 95 °F).
		▶ The appliance is pressed against skin too hard.	▶ Contact to skin with gentle force.
		▶ Not charged fully	▶ Fully charge the appliance.
Cannot remove hair.	<b>When epilating</b>	▶ The appliance is used on long hair.	▶ Use on hair approximately 2 to 3 mm long (approximately 1/8").
The hair becomes stubble.		▶ The way the unit is applied or moved is not correct.	▶ Refer to page 14.
The appliance stops during operation.		▶ The appliance is pressed against skin too hard.	▶ Contact to skin with gentle force.
		▶ Not charged fully	▶ Fully charge the appliance.
The appliance is not removing the hair as well as before.		▶ Hair dust has accumulated.	▶ Clean the hair dust.
		▶ The skin protector or discs are deformed, cracked, or damaged.	▶ Request repair at an authorized service center.

Problem		Possible cause	Action
The appliance is not cutting as well as before.	<b>When shaving</b>	▶ Hair dust has accumulated.	▶ Clean the hair dust.
		▶ The blade is deformed.	▶ Replace the blade. Guidelines for replacement:
		▶ The blade is worn out.	▶ Outer foil: Approximately 1 year ▶ Inner blade: Approximately 2 years
Cannot file.	<b>When caring for feet</b>	▶ The file is worn out.	▶ Replace the file. ▶ Guidelines for replacement: Approximately 1 year
		▶ The appliance is used in the SOFT mode.	▶ Try using it in NORMAL mode.
Cannot get rid of odor.		▶ It is dirty.	▶ Soak the file in water for approximately 24 hours before washing.

## Battery life

The life of the battery is 3 years if charged approximately once every week. The battery in this epilator is not intended to be replaced by consumers. Have the battery replaced by an authorized service center. The battery replacing service is available only in the United States of America.

## Removing the built-in rechargeable battery

### ATTENTION:

A lithium ion battery that is recyclable powers the product you have purchased. Please call 1-800-8-BATTERY for information on how to recycle this battery.



### Remove the built-in rechargeable battery before disposing of the epilator.

This figure must only be used when disposing of the epilator, and must not be used to repair it. If you dismantle the epilator yourself, it will no longer be waterproof, which may cause it to malfunction.

- Disconnect the power cord from the epilator when removing the battery.
- Press the power switch to turn on the power and then keep the power on until the battery is completely discharged.

- Perform steps ① to ⑤ and lift the battery, and then remove it.
- Please take care not to short-circuit the battery.

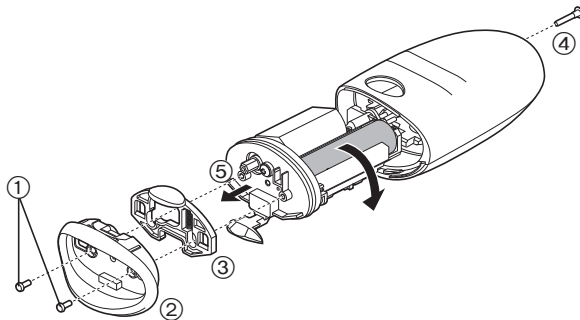

## Specifications

Power supply	See the name plate on the AC adaptor. (Automatic voltage conversion)
Charging time	Approx. 1 hour

This product is intended for household use only.

Federal Communication Commission Interference Statement  
This equipment has been tested and found to comply with the limits for a Class B digital device, pursuant to Part 15 of the FCC Rules. These limits are designed to provide reasonable protection against harmful interference in a residential installation. This equipment generates, uses and can radiate radio frequency energy and, if not installed and used in accordance with the instructions, may cause harmful interference to radio communications. However, there is no guarantee that interference will not occur in a particular installation. If this equipment does cause harmful interference to radio or television reception, which can be determined by turning the equipment off and on, the user is encouraged to try to correct the interference by one of the following measures:

- Reorient or relocate the receiving antenna.
- Increase the separation between the equipment and receiver.
- Connect the equipment into an outlet on a circuit different from that to which the receiver is connected.
- Consult the dealer or an experienced radio/TV technician for help.

FCC Caution: To assure continued compliance, install and use in accordance with provided instructions. Any changes or modifications not expressly approved by the party responsible for compliance could void the user's authority to operate this equipment.

This device complies with part 15 of the FCC Rules. Operation is subject to the following two conditions: (1) This device may not cause harmful interference, and (2) this device must accept any interference received, including interference that may cause undesired operation.

**FOR YOUR CONVENIENCE, WE HAVE ESTABLISHED A  
TOLL-FREE (IN USA ONLY) NATIONAL ACCESSORY  
PURCHASE HOT LINE AT 1-800-332-5368.  
IN CANADA, CONTACT PANASONIC CANADA INC. AT THE  
ADDRESS OR TELEPHONE NUMBER ON THE BACK PAGE.**



## Table des matières

<b>Consignes de sécurité .....</b>	<b>24</b>	<b>Soin des pieds .....</b>	<b>34</b>
<b>Usage prévu .....</b>	<b>29</b>	<b>Nettoyage .....</b>	<b>36</b>
<b>Étapes rapides pour l'épilation .....</b>	<b>29</b>	<b>Remplacement de la grille extérieure .....</b>	<b>37</b>
<b>Identification des pièces .....</b>	<b>30</b>	<b>Remplacement de la lime.....</b>	<b>37</b>
<b>Conseils pour une meilleure épilation.....</b>	<b>31</b>	<b>Dépannage .....</b>	<b>38</b>
<b>Charge .....</b>	<b>31</b>	<b>Durée de vie de la pile.....</b>	<b>40</b>
<b>Avant utilisation.....</b>	<b>32</b>	<b>Retrait de la pile rechargeable intégrée.....</b>	<b>40</b>
<b>Épilation .....</b>	<b>33</b>	<b>Spécifications .....</b>	<b>40</b>
<b>Rasage.....</b>	<b>34</b>		

Merci d'avoir choisi ce produit Panasonic.

Avant de faire fonctionner cet appareil, veuillez lire toutes les instructions et les conserver pour une utilisation ultérieure.

## Consignes de sécurité

Afin de réduire le risque de blessure, de choc électrique, d'incendie, de dysfonctionnement ou de dommages à l'équipement ou à la propriété, respectez toujours les consignes de sécurité suivantes.

### Explication des symboles

Les symboles suivants sont utilisés pour répertorier et décrire le niveau de risque, de blessures et de dommages à la propriété pouvant être causés lorsque les consignes sont ignorées et que l'appareil n'est pas utilisé de manière conforme.

 **DANGER**

Signale un danger potentiel pouvant entraîner des blessures graves ou la mort.

 **AVERTISSEMENT**

Signale un danger potentiel qui peut entraîner des blessures graves ou la mort.

 **ATTENTION**

Signale un danger susceptible d'entraîner des blessures mineures.

Les symboles suivants sont utilisés pour répertorier et décrire le type de consignes à observer.



Ce symbole est utilisé pour avertir les utilisateurs qu'il s'agit d'une procédure de fonctionnement spécifique qui ne doit pas être effectuée.



Ce symbole est utilisé pour avertir les utilisateurs qu'il s'agit d'une procédure de fonctionnement spécifique qui doit être suivie afin de pouvoir utiliser l'appareil en toute sécurité.

## CONSIGNES DE SÉCURITÉ IMPORTANTES

Lors de l'utilisation d'un appareil électrique, observez toujours les précautions de base, y compris les suivantes:  
**Lisez toutes les instructions avant d'utiliser cet appareil.**

### **DANGER** Pour réduire les risques d'électrocution:

1. N'essayez pas de saisir un appareil électrique tombé dans de l'eau. Débranchez-le immédiatement.
2. Ne rangez pas l'appareil où il pourrait tomber ou être tiré dans un bain ou dans un évier. Ne le placez pas dans de l'eau ou dans tout autre liquide.
3. Sauf pendant la charge, débranchez toujours cet appareil de la prise secteur immédiatement après vous en être servi.
4. Débranchez cet appareil avant de le nettoyer.

### **AVERTISSEMENT** Pour réduire les risques de brûlure, d'incendie, d'électrocution ou de blessures corporelles:

1. N'utilisez pas cet appareil avec des têtes d'épilation/ de rasage endommagées car vous pourriez blesser votre visage.
2. Ne doit pas être utilisé par ou sur des enfants ou des personnes handicapées. Une supervision rapprochée est nécessaire lors de l'utilisation à proximité d'enfants ou de personnes handicapées.

3. N'utilisez cet appareil que pour son usage prescrit tel qu'il est décrit dans ce manuel. N'utilisez pas d'accessoires qui ne sont pas recommandés par le fabricant.
4. N'utilisez jamais cet appareil si son cordon ou sa fiche est endommagé, s'il ne fonctionne pas correctement, s'il est tombé ou endommagé ou s'il est tombé dans de l'eau. Apportez l'appareil à un centre de réparation pour le faire examiner et réparer.
5. Gardez le cordon éloigné des surfaces chauffées.
6. Ne laissez jamais tomber ou n'introduisez jamais d'objet dans aucune des ouvertures.
7. N'utilisez pas l'appareil à l'extérieur où des produits aérosols (vaporisateur) sont utilisés ou bien là où de l'oxygène est administré.
8. Fixez toujours d'abord le chargeur à l'appareil, puis branchez-le dans la prise secteur. Pour débrancher, tournez tous les boutons sur ARRÊT, puis débranchez la fiche de la prise secteur.

## CONSERVEZ CES INSTRUCTIONS

### **DANGER**

**Le produit dispose d'une pile rechargeable intégrée. Ne pas la jeter dans le feu ni l'exposer à la chaleur. Ne pas la charger, ni l'utiliser ou la soumettre à des températures élevées.**

- Tout manquement à ce qui précède peut entraîner une surchauffe, une inflammation ou une explosion de l'appareil.

### **AVERTISSEMENT**

**Ne pas ranger l'appareil dans un endroit à portée des enfants. Ne pas les laisser l'utiliser.**

- Ceci pourrait provoquer un accident ou des blessures dues à l'ingestion accidentelle de la lame intérieure, brosse, etc.

**Ne jamais démonter l'appareil, sauf lors de sa mise au rebut.**

- Ceci pourrait provoquer un incendie, un choc électrique ou des blessures.

**Ne pas modifier, ni réparer l'appareil.**

- Ceci pourrait provoquer un incendie, un choc électrique ou des blessures. Contacter un centre de service agréé pour les réparations (remplacement de la pile, etc.).

**Ne pas utiliser un régime nominal supérieur à celui de la prise ou du câble secteur.**

- Un dépassement du régime nominal en connectant une quantité trop importante de fiches dans une prise secteur peut entraîner un incendie dû à une surchauffe.

# AVERTISSEMENT

 **Ne pas endommager ni modifier, ni plier excessivement, ni tirer, ni tordre le cordon d'alimentation. Et ne pas placer d'objet lourd sur le cordon d'alimentation, ni le pincer.**

- Ceci pourrait provoquer un choc électrique ou un incendie dû à un court-circuit.

 **Ne jamais utiliser l'appareil si l'adaptateur secteur est endommagé ou si la fiche n'est pas correctement insérée dans une prise secteur.**

- Ceci pourrait provoquer un choc électrique ou un incendie dû à un court-circuit.

 **Ne pas brancher l'adaptateur à une prise secteur ou le débrancher avec les mains humides.**

- Ceci pourrait entraîner un choc électrique ou des blessures.

 **Ne pas tremper l'adaptateur secteur dans l'eau ou le nettoyer avec de l'eau.**

- Ceci pourrait provoquer un choc électrique ou un incendie dû à un court-circuit.

 **Ne jamais utiliser l'adaptateur secteur dans une salle de bains ou une douche.**

- Ceci pourrait provoquer un choc électrique ou un incendie dû à un court-circuit.

 **Ne pas utiliser un autre adaptateur que l'adaptateur secteur fourni. Et ne pas charger un autre produit à l'aide de l'adaptateur secteur fourni.**

- Ceci pourrait entraîner des brûlures ou un incendie dus à un court-circuit.

Cesser immédiatement d'utiliser l'appareil et retirer l'adaptateur en cas d'anomalie ou de défaillance. Une utilisation de l'appareil dans de telles conditions pourrait provoquer un incendie, un choc électrique ou des blessures.

<En cas d'anomalie ou de défaillance>

- L'appareil principal, l'adaptateur ou le cordon d'alimentation est déformé ou anormalement chaud.
  - L'appareil principal, l'adaptateur ou le cordon d'alimentation sent le brûlé.
  - Un bruit anormal est constaté au cours de l'utilisation ou du chargement de l'appareil principal, de l'adaptateur ou du cordon d'alimentation.
- Faire immédiatement vérifier ou réparer l'appareil dans un centre de service agréé.

 **Insérer complètement l'adaptateur ou la fiche de l'appareil.**

- Sinon, ceci pourrait provoquer un incendie, un choc électrique ou des brûlures.

 **Veiller à utiliser du CA 100 – 240 V.**

- Sinon, ceci pourrait provoquer un incendie, un choc électrique ou des brûlures.

 **Toujours débrancher l'adaptateur de la prise secteur avant de le nettoyer.**

- Sinon, ceci pourrait provoquer un choc électrique ou des blessures.

 **Nettoyer régulièrement la fiche d'alimentation et la fiche de l'appareil pour éviter l'accumulation de poussière.**

- Sinon, ceci pourrait provoquer un incendie dû à un défaut d'isolement provoqué par l'humidité.  
Débrancher l'adaptateur et l'essuyer avec un chiffon sec.

## **AVERTISSEMENT**

Cet appareil n'a pas été conçu pour être utilisé par des personnes (enfants y compris) souffrant d'un handicap physique, sensoriel ou mental, ou ne disposant pas de l'expérience et des connaissances nécessaires à une utilisation sûre, à moins qu'elles aient reçu toutes les consignes requises par la personne responsable de leur sécurité quant à l'utilisation de l'appareil.

**Surveiller les enfants, afin de s'assurer qu'ils ne jouent pas avec l'appareil.**

- Sinon, ceci pourrait provoquer un accident ou des blessures.

**Le cordon d'alimentation ne peut pas être remplacé. Si le cordon est endommagé, l'adaptateur secteur doit être mis au rebut.**  
- Sinon, ceci pourrait provoquer un accident ou des blessures.

## **ATTENTION**

**Ne pas trop serrer le cordon d'alimentation en l'enroulant autour de l'adaptateur avant de le ranger.**

- Le cordon d'alimentation pourrait s'endommager et provoquer un incendie dû à un court-circuit.

**Ne pas laisser l'appareil tomber ou le soumettre à un choc.**

- Ceci pourrait provoquer des blessures.

**Ne pas permettre que des broches ou des déchets adhèrent à la fiche d'alimentation ou à la fiche de l'appareil.**

- Ceci pourrait provoquer un choc électrique ou un incendie dû à un court-circuit.

**Ne pas appuyer trop fort sur la lame en utilisant la tête de rasage.**

- Ceci pourrait endommager l'appareil et par conséquent blesser la peau.

 **Ne pas toucher la section de la lame (section métallique) de la lame intérieure.**

- Ceci pourrait entraîner des blessures aux mains.

 **Ne pas pointer en continu la lumière en direction de vos yeux.**

- Cela pourrait vous éblouir.

**Ne pas mettre l'appareil en MARCHÉ sans que la tête soit fixée.**

 - Ceci pourrait entraîner une blessure aux doigts ou provoquer l'enchevêtrement des cheveux ou des vêtements et endommager l'appareil.

**Ne pas utiliser sans l'embout.**

 - Ceci pourrait entraîner des blessures sur la peau ou provoquer l'enchevêtrement des cheveux ou des vêtements et endommager l'appareil.

**Ne jamais appuyer trop fort sur la peau, éviter de repasser sur une même zone ou de faire des mouvements par à-coups.**

- Ceci pourrait entraîner des blessures, une inflammation de la peau ou des douleurs intenses.

**Ne pas utiliser la tête d'épilation jambes/bras pour épiler les aisselles et la ligne du maillot.**

- Ceci pourrait entraîner des blessures ou une inflammation de la peau.

**Ne pas utiliser l'appareil dans les cas suivants:**

- Avant ou pendant la menstruation, une grossesse ou pendant le mois suivant l'accouchement
  - Sur une peau bronzée
  - Si vous n'êtes pas bien ou que vous ressentez une anomalie sur votre peau ou votre corps
- Une utilisation dans de tels cas pourrait rendre la peau sensible ou provoquer une inflammation, des saignements ou des douleurs intenses.

# ATTENTION

## Ne pas utiliser l'appareil dans ces conditions ou dans les parties du corps suivantes:

- Sur une peau présentant des blessures, une éruption, des grains de beauté, des hématomes, des verrues, de l'acné, etc.
- Sur le visage, les organes génitaux et la région génitale ou les cuisses
- La partie intérieure du haut des bras et des zones fragiles (genoux, coudes) où la peau est plus sensible
- Ceci pourrait entraîner des blessures, une inflammation de la peau ou des saignements.

## Les personnes suivantes ne doivent pas utiliser cet appareil:

- Les personnes souffrant de dermatite atopique ou d'éruptions cutanées et d'autres maladies de la peau
- Les personnes souffrant de diathésis allergique ou les personnes avec une peau qui s'irrite facilement au contact des cosmétiques, des vêtements, des métaux, etc.
- Les personnes dont les plaies ont tendance à suppurer facilement
- Les personnes qui souffrent de varices, de diabète, d'hémophilie, etc.
- Les personnes qui ont des difficultés à stopper les saignements
- Les personnes qui ont souffert de problèmes cutanés (suppuration, inflammation, etc.) dus à l'épilation (épilation à la pince, dépilation, épilation à la cire, etc.)
- Une utilisation dans de tels cas pourrait sensibiliser la peau ou provoquer une inflammation, des saignements ou des douleurs intenses.

## Ne pas utiliser l'appareil de la manière suivante:

- Juste avant d'aller nager ou de se baigner dans la mer (attendre au moins deux jours avant d'effectuer ce genre d'activité)
- Juste avant de prendre un bain
- Partager l'appareil avec votre famille ou d'autres personnes
- Pratiquer un sport extrême ou faire des exercices juste après l'épilation
- Ceci pourrait entraîner une infection ou une inflammation due à une bactérie pénétrant dans le corps au travers des pores.

## Ne pas limer des manières suivantes:

- Limer trop profondément
- Limer la peau ramollie
- Limer la peau durcie si vous souffrez d'une affection dans la zone à proximité de vos ongles de pieds
- Utiliser la tête pédicure dans le bain
- Partager l'appareil avec votre famille ou d'autres personnes
- Ceci pourrait entraîner des blessures, une inflammation de la peau, des saignements ou d'autres troubles ou une dégradation de ces symptômes.

## Débrancher l'adaptateur de la prise secteur lorsque l'appareil n'est pas en charge.

- Sinon, ceci pourrait provoquer un choc électrique ou un incendie dû à une fuite électrique résultant d'une détérioration de l'isolement.

## Débrancher l'adaptateur ou la fiche de l'appareil en les maintenant plutôt qu'en tirant sur le cordon d'alimentation.

- Un débranchement en tirant sur le cordon d'alimentation peut entraîner un choc électrique ou des blessures.

## Avant d'utiliser l'appareil, vérifier que la grille de protection, le disque, la lame et l'embout ne présentent pas de déformations, de fissures et de dommages.

- Sinon, ceci pourrait blesser la peau.

# ATTENTION



La grille de protection se déforme facilement, s'assurer donc de la ranger avec le capuchon de protection fixé.

- Sinon, ceci pourrait entraîner une déformation de la grille de protection ou l'endommager et par conséquent blesser votre peau.



Si des problèmes cutanés persistent pendant 2 jours ou plus suivant le traitement, ne plus utiliser l'appareil et prendre contact avec un dermatologue.

- Sinon, les symptômes pourraient s'aggraver.



Lors de l'utilisation de l'appareil pour limer, faire attention au sens dans lequel se déplace le boîtier principal de l'appareil.

- Une rotation de la lime pourrait entraîner un déplacement du boîtier de l'appareil dans un sens inattendu et blesser la peau.

• Les personnes souffrant de diabète, d'une mauvaise circulation sanguine au niveau des pieds, de démangeaisons, de douleur ou d'une chaleur excessive au niveau des pieds doivent consulter leur médecin avant d'utiliser la tête pédicure.

• Si la peau semble anormale après le limage, arrêter l'utilisation de la tête pédicure et consulter un dermatologue.



• Limer petit à petit la peau durcie pendant quelques jours.

• Ne pas utiliser le produit pour limer autre chose que des durillons et de la peau dure sous les pieds.

- Ceci pourrait entraîner des blessures, une inflammation de la peau, des saignements ou d'autres troubles ou une dégradation de ces symptômes.



Utiliser uniquement pour l'usage prévu.

- Sinon, ceci pourrait provoquer des blessures.

Appliquer doucement la grille de protection sur la peau à un angle de 90°.



- Sinon, ceci pourrait entraîner des blessures sur la peau ou provoquer l'enchevêtrement des cheveux ou des vêtements et endommager l'appareil.

## Usage prévu

### ► Utilisation de la tête d'épilation

L'appareil peut être utilisé en épilation sèche ou mouillée. Le symbole suivant représente **une épilation mouillée**. Il signifie que la tête d'épilation/tête de rasage peut être utilisée dans un bain ou sous la douche.



### ► Utilisation de la tête pédicure

Le symbole suivant représente **une tête pédicure lavable**. Ce symbole indique que le boîtier peut être nettoyé sous l'eau.



AVERTISSEMENT: Débrancher le boîtier de l'adaptateur secteur avant de le nettoyer dans l'eau.

### ► Notes

- Ne pas utiliser de diluant à peinture, de benzène, d'alcool, etc. pour nettoyer l'appareil. Sinon, ceci pourrait provoquer une défaillance, des fissures ou une décoloration du boîtier principal de l'appareil. Essuyer avec un chiffon imbibé d'eau savonneuse et bien essorer.
- Tenir l'appareil à l'écart des lavabos, des salles de bains ou de toute autre zone très humide où il pourrait être mouillé ou exposé à l'humidité après usage.
- Tenir l'appareil à l'écart d'endroits où il est exposé à des températures élevées ou à la lumière directe du soleil.
- S'assurer de toujours remettre le capuchon de protection sur la tête d'épilation/tête pédicure et le peigne bikini sur la tête de rasage.

## Étapes rapides pour l'épilation

- 1 Charge**  
(► Page 31)
- 2 Sélection de la tête**  
(► Page 32)
- 3 Épilation**  
(► Page 33)

# Identification des pièces

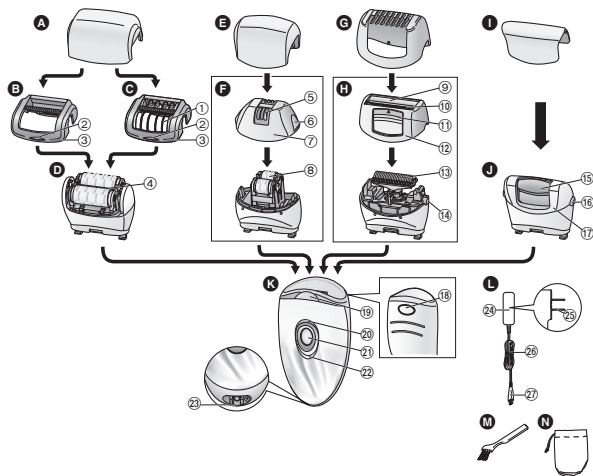

- A** Capuchon de protection pour les jambes/les bras
- B** Tête d'épilation corps
- C** Accessoire protecteur de peau (➔ Page 31)
  - ① Grille de protection
  - ② Bouton de libération du capuchon
  - ③ Embout
- D** Tête d'épilation jambes/bras
  - ④ Disques d'épilation
- E** Capuchon de protection pour les aisselles/la ligne de bikini

- F** Tête d'épilation aisselles/ligne du maillot
  - ⑤ Grille de protection (pièce métallique à l'extérieur)
  - ⑥ Bouton de libération de l'embout
  - ⑦ Embout
  - ⑧ Disques d'épilation (internes)
- G** Peigne bikini (➔ Page 32)
- H** Tête de rasage
  - ⑨ Grille extérieure
  - ⑩ Tondeuse
  - ⑪ Levier de la tondeuse escamotable

- ⑫ Embout
- ⑬ Lame intérieure
- ⑭ Bouton de libération de l'embout
- I** Capuchon de protection pour la tête pédicure
- J** Tête pédicure
  - ⑮ Lime
  - ⑯ Bouton de libération de l'embout
  - ⑰ Embout
- K** Boîtier
  - ⑱ Bouton de libération de la tête
  - ⑲ Diode électroluminescente
  - ⑳ Voyant vert du mode doux
- ⑳ Voyant de charge
- ㉑ Commutateur d'alimentation
- ㉒ Voyant de charge
- ㉓ Prise
- L** Adaptateur secteur (RE7-77)
  - ㉔ Adaptateur
  - ㉕ Fiche d'alimentation
  - ㉖ Cordon d'alimentation
  - ㉗ Fiche de l'appareil
- Accessoires
  - M** Brosse de nettoyage
  - N** Pochette

Accessoires	ES-ED90	ES-ED70	ES-ED50	ES-ED20
Capuchon de protection pour les jambes/les bras <b>[A]</b>	✓	✓	✓	—
Capuchon de protection pour les aisselles/la ligne de bikini <b>[E]</b>	✓	✓	—	—
Peigne bikini <b>[G]</b>	✓	✓	✓	—
Capuchon de protection pour la tête pédicure <b>[I]</b>	✓	—	—	—
Tête d'épilation corps <b>[B]</b>	✓	✓	✓	✓
Accessoire protecteur de peau <b>[C]</b>	✓	✓	✓	—
Tête d'épilation aisselles/ligne du maillot <b>[F]</b>	✓	✓	—	—
Tête de rasage <b>[H]</b>	✓	✓	✓	—
Tête d'épilation jambes/bras <b>[D]</b>	✓	✓	✓	✓
Tête pédicure <b>[J]</b>	✓	—	—	—
Pochette <b>[N]</b>	✓	✓	✓	—



## Conseils pour une meilleure épilation

L'épilation n'est pas permanente, c'est pourquoi nous recommandons qu'après la 2ème utilisation vous épiliez les aisselles environ **une fois par semaine** et les bras et jambes **une fois toutes les deux semaines**.

### <Pour les débutants ou ceux qui ont la peau sensible>

Lors de la première épilation, ou lors de l'utilisation sur une peau sensible, nous recommandons d'utiliser l'accessoire protecteur de peau. (ES-ED90/70/50)

L'accessoire protecteur de peau possède une grille de protection qui permet une épilation toute en douceur, en retirant les poils tout en maintenant la peau afin de réduire la douleur.

• Nous recommandons aussi d'utiliser le mode doux. (➔ Page 32)

#### 1. Ôtez la tête d'épilation corps

[B].

#### 2. Fixez l'accessoire protecteur de peau [C] (ES-ED90/70/50).

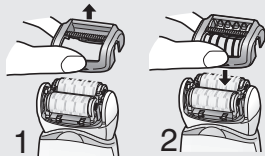

• Appliquez l'épilateur à un angle de 90° par rapport à votre peau. Assurez-vous toujours que l'appareil est en contact avec la peau et appuyez légèrement tout en le déplaçant **lentement** à rebrousse-poil.



• Masser votre corps avec une éponge peut vous aider à prévenir la pousse inversée des poils.

• Une rougeur peut apparaître après l'utilisation. Une serviette froide peut apaiser une douleur ou une éruption cutanée.

• Si votre peau devient sèche après l'épilation, nous recommandons d'appliquer une lotion humidifiante deux jours après l'épilation.

• Assurez-vous que votre peau est propre avant et après utilisation.

## Charge

Pour une meilleure performance, chargez complètement l'appareil avant l'utilisation.

Vous ne pouvez pas utiliser l'appareil pendant qu'il se recharge.

### Durée de charge = environ 1 heure

L'épilateur peut fonctionner pendant approximativement 30 minutes (40 minutes lors de l'utilisation de l'accessoire protecteur de peau) après 1 heure de charge. (Cela diffère en fonction de la température.)

### Branchez l'adaptateur secteur à l'épilateur (a) et à une prise murale (b).

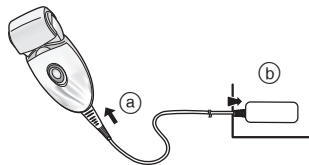

• La température ambiante recommandée pour la charge est de 15 – 35 °C (59 – 95 °F). Les performances de la pile peuvent se dégrader ou la pile risque de ne pas se charger en cas de températures extrêmement basses ou élevées.

Pendant le chargement

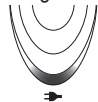

Un voyant rouge s'allume.

Une fois le chargement terminé

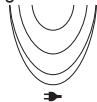

Le voyant rouge s'éteint.

Recharge anormale



Clignote deux fois par seconde.

• La durée de charge peut diminuer suivant la capacité de charge.  
• Une fois la charge terminée, positionnez le commutateur d'alimentation en marche sur MARCHE. L'épilateur est totalement chargé lorsque le voyant de charge s'allume puis s'éteint au bout de 5 secondes. Ceci signifie que l'épilateur est complètement rechargé.

- Le fait de laisser la pile en état de charge, n'affectera pas ses performances.
- Lorsque vous chargez l'épilateur pour la première fois ou s'il n'a pas été utilisé pendant plus de 6 mois, le temps de charge de l'épilateur peut augmenter ou le voyant de charge risque de ne pas s'allumer pendant quelques minutes. Il finira par s'allumer s'il reste branché.
- Il convient de brancher l'adaptateur secteur en position verticale ou sur le plancher.
- Si la forme de la fiche ne correspond pas à la prise de courant, utilisez un adaptateur de prise de la même configuration.

## Avant utilisation

### Changement de la tête

- 1** Ôtez la tête tout en appuyant sur le bouton de libération de la tête.

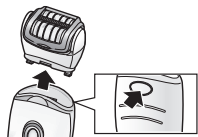

- 2** Appuyez sur la tête jusqu'à ce qu'un déclic se produise.



### Utilisation du peigne bikini ES-ED90/70/50

Placez le peigne bikini sur la tête de rasage et levez la tondeuse.

- Lorsque le peigne bikini est en place, assurez-vous qu'il soit en contact étroit avec la peau.

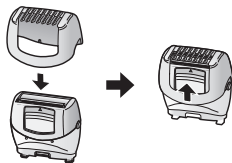

### Longueur de poil recommandée pour l'épilation

Coupez vos poils avant une première épilation ou si vous ne vous êtes pas épilée depuis longtemps. L'épilation est plus facile et moins douloureuse quand les poils sont courts.

#### <Diode électroluminescente>

La fonction lumière s'allume lorsque l'épilateur est en marche. Elle permet d'éclairer la surface de la peau pour mieux détecter les poils courts/fins.



#### <Sélection du mode>

La sélection du mode passera dans l'ordre de «Normal» → «Doux» → à «ARRÊT» chaque fois qu'une pression est appliquée sur le commutateur d'alimentation.

##### Normal

En mode Normal, l'épilation est réalisée dans un court laps de temps avec une vitesse de rotation rapide du disque.

##### Doux

Le mode Doux va contrôler la vitesse de rotation des disques et minimiser l'irritation lors de l'épilation.

- Le voyant vert s'allume lorsque vous utilisez le mode Doux.

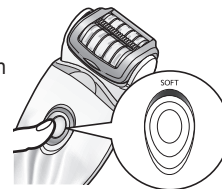

##### ARRÊT

L'appareil sera mis à l'ARRÊT.

## Épilation

### Zones convenant à l'épilation



L'épilateur peut être utilisé sur les zones .

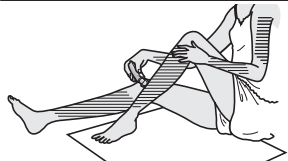



### ES-ED90/70

L'épilateur peut être utilisé sur les zones .

Avant d'épiler la ligne du maillot, mettez votre maillot de bain ou votre culotte, etc., et vérifiez les zones que vous souhaitez épiler.



- L'utilisation de l'épilateur sur d'autres zones que celles indiquées   pourrait être douloureuse ou provoquer des problèmes de peau.

### Zones ne convenant pas à l'épilation

L'épilateur ne doit pas être utilisé dans la partie intérieure du haut des bras et des zones fragiles (genoux, coudes) où la peau est plus sensible.



## Épilation à sec

Avant l'épilation, séchez bien votre peau.

**Sélectionnez le mode en appuyant sur le commutateur d'alimentation [K 21]. (➔ Page 32)**

## Épilation mouillée/mousse

L'épilation mouillée (épilation après avoir mouillé la peau et l'épilateur et appliqué de la mousse) assure une épilation tout en douceur.

**1** Mouillez votre peau.

**2** Mouillez les disques et mettez une petite quantité de gel douche liquide sur les disques.

- Utilisez toujours du gel douche lors d'une épilation sur peau mouillée.
- Rincez tout le gel douche restant sur vos mains.



**3** Sélectionnez le mode en appuyant sur le commutateur d'alimentation [K 21]. (➔ Page 32)

- Un flux de mousse se diffuse. La mousse permet à l'épilateur de mieux glisser, il peut donc se déplacer plus rapidement.



- Nous conseillons d'utiliser l'appareil à une température ambiante comprise entre 5 °C (41 °F) et 35 °C (95 °F). En dehors de cette plage, il risque de ne plus fonctionner.

**<Épilation des jambes ou des bras>**

Vers le haut en partant du bas de la jambe.  
De l'intérieur vers l'extérieur du bras.

**<Épilation des aisselles ou de la ligne de maillot>****ES-ED90/70**

Déplacez l'appareil dans tous les sens car les poils des aisselles/de la ligne de bikini poussent dans différentes directions.

Tendez la peau avec vos doigts et déplacez lentement l'appareil de l'intérieur vers l'extérieur à contre sens de la pousse des poils.

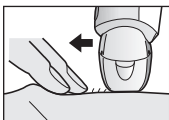
**Rasage ES-ED90/70/50****Rasage à sec**

Avant de raser, séchez bien votre peau.

- 1 Fixez la tête de rasage [H].**  
• Vérifiez que le peigne bikini [G] est détaché.
- 2 Vérifiez que la grille extérieure n'est pas déformée ni endommagée.**
- 3 Sélectionnez le mode en appuyant sur le commutateur d'alimentation [K(2)].** (→ Page 32)

- Appuyez délicatement afin que toute la lame soit en contact étroit avec la peau et que la surface de la lame ne bouge pas vers le haut ou vers le bas.

**Rasage mouillé/mousse**

La mousse de savon rend la peau glissante et permet de raser plus près.

- 1 Fixez la tête de rasage [H].**  
• Vérifiez que le peigne bikini [G] est détaché.
- 2 Vérifiez que la grille extérieure n'est pas déformée ni endommagée.**
- 3 Humidifiez votre peau et mettez de la mousse de gel douche sur votre peau.**  
• N'utilisez pas de crème à raser, de crème ou de lotion pour la peau, car les lames pourraient s'encrasser.
- 4 Sélectionnez le mode en appuyant sur le commutateur d'alimentation [K(2)].** (→ Page 32)

**Soin des pieds ES-ED90****Le soin des pieds de base**

N'utilisez pas le produit pour limer autre chose que des durillons et de la peau dure sous les pieds.

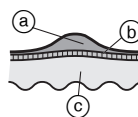
**<Utilisation>****Durillon**

Un durillon se compose d'une couche durcie qui se forme suite à une pression ou à des frottements répétés.

- (a) Couche durcie
- (b) Épiderme
- (c) Derme

<Utilisation à éviter>

### Cloque

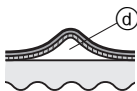

Une cloque est une petite poche se formant sous l'épiderme remplie d'eau et de la taille d'un haricot provoqué par le frottement des chaussures sur la peau ou des exercices à la barre fixe, etc. Il est provoqué par un stimulus soudain de la peau.

(d) Liquide

### Cor



Un cor se forme lorsqu'une couche durcie s'épaissit et s'étend profondément dans le derme. L'application d'une pression sur un cor stimule les nerfs et peut être très douloureuse.

(e) Noyau

### Verrue



Une verrue est une zone élevée provoquée par un virus ayant pénétré dans une blessure et ayant provoqué une multiplication des cellules. Des bosses de couleur sombre peuvent être visibles et la zone concernée peut être légèrement douloureuse.

### Précautions lors du limage

Avant utilisation

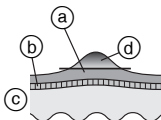

Après usage

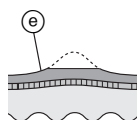

- (a) Couche durcie
- (b) Épiderme
- (c) Derme
- (d) Portion à gommer
- (e) Laissez un peu de la couche durcie.

• Limer une zone trop profondément peut provoquer des douleurs ou des inflammations.

• Limer intensément une zone peut provoquer la formation de durillons encore plus grands. Vous devez donc vous assurer de laisser une partie de la couche durcie.

### Utilisation de la tête pédicure

- La tête pédicure ne peut pas être utilisée dans le bain ou sous la douche.
- Veillez à recharger complètement l'appareil avant usage.
- Nous vous recommandons d'utiliser le produit dans les 30 minutes qui suivent le bain ou la douche. Une fois les pieds propres, essuyez toute trace d'eau sur la peau. (Chaque utilisation doit durer environ 10 minutes (5 minutes sur chaque pied, 10 minutes au total sur les deux pieds))

#### 1 Positionnez la tête pédicure [1].

- Poussez fermement jusqu'à ce que vous entendiez un déclic.

#### 2 Appuyez une fois sur le commutateur d'alimentation [K2].

- Le mode Normal est recommandé pour la vitesse de rotation. (► Page 32)

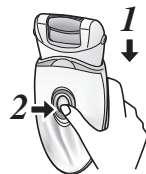

#### 3 Mettez la tête pédicure en contact avec la peau et commencez à limer.

- Le limage en un seul endroit pendant longtemps peut provoquer de la chaleur due à la friction. Pour éviter cela, veillez à modifier légèrement la position de limage lors de l'utilisation.
- Le limage doit être effectué une fois toutes les deux semaines.



## Conseils pour déplacer la tête pédicure

### Plantes

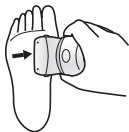

### Talons

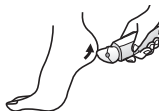

### Côtés du pied

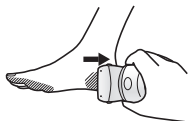

### Orteils et petites zones

Utilisez la main libre pour soutenir le limage.



## Nettoyage

- Nettoyez toujours les embouts, les accessoires tête d'épilation corps/protecteur de peau et les disques après usage pour des raisons d'hygiène.
- Mettez hors marche et débranchez l'appareil avant de le nettoyer.
- Faites attention à ne pas endommager la grille de protection, l'embout, la tête d'épilation corps et l'accessoire protecteur de peau pendant le nettoyage.

## Nettoyage à sec [B C D F H]

### Tête d'épilation/Tête de rasage

1. Soulevez l'embout, les accessoires tête d'épilation corps/protecteur de peau tout en tenant le bouton de libération de l'embout [B C 2]/ le bouton de libération du capuchon de l'embout [F 6] ou retirez l'embout en poussant le bouton de libération de l'embout [H 14].

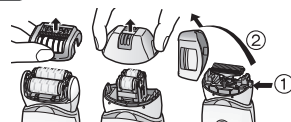

2. Nettoyez l'accessoire protecteur de peau [C], la tête d'épilation [D, F] et la tête de rasage [H] à l'aide de la brosse de nettoyage [M].

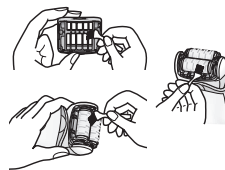

## Nettoyage à l'eau [B C D F H J]

### Tête d'épilation/Tête de rasage

1. Mouillez les disques ainsi que les lames et mettez du savon à main liquide sur l'ensemble.
2. Mettez l'appareil sous tension et mouillez les disques et les lames pour former de la mousse.



### 3. Lavez la tête à l'eau pour enlever les poils.

- N'utilisez pas de l'eau chaude.
- Si le savon n'est pas complètement rincé, un dépôt blanc risque de s'accumuler et d'empêcher les disques et les lames de se déplacer correctement.
- Rincez la tête de rasage avec l'embout retiré.



### 4. Actionnez l'interrupteur pour mettre l'appareil hors tension, essuyez l'appareil avec un chiffon sec et séchez-le bien.

#### Tête péricure

1. Appliquez du savon liquide sur la partie centrale de la lime.
2. Versez une petite quantité d'eau sur la lime et activez le commutateur de mise en marche.
3. Rincez bien à l'eau froide ou tiède pour ôter toutes les peaux mortes.
4. Après avoir désactivé le commutateur de mise en marche, retirez l'embout et rincez l'intérieur.
5. Essuyez avec un chiffon sec et faites sécher dans un endroit bien aéré.

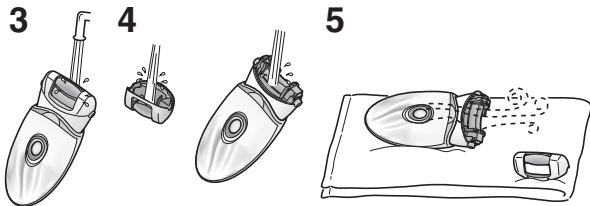

## Remplacement de la grille extérieure

Il est recommandé de remplacer la grille extérieure [H⊕] tous les ans et la lame interne tous les deux ans. Retirez la grille extérieure de la tête de rasage [H] uniquement au moment de son remplacement.

1. Tout en appuyant délicatement sur la grille extérieure avec les doigts, utilisez un ongle pour libérer le panneau en plastique (b) situé sur la lame des crochets (a) à l'intérieur de l'embout.
2. La nouvelle grille extérieure doit être légèrement pliée et poussée à l'intérieur jusqu'à ce qu'elle s'accroche à l'embout.

1



2

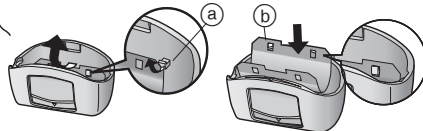

## Remplacement de la lime

La durée de vie de la lime est d'environ 1 an (en considérant une seule utilisation toutes les 2 semaines pendant environ 10 minutes). Nous vous recommandons de remplacer la lime environ une fois par an.

1. Appuyez avec le doigt et libérez la lime.
2. Alignez la partie profilée □ avec le repère latéral ■ et poussez.

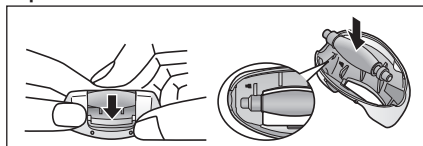

## Dépannage

Problème		Cause possible	Action
L'appareil ne fonctionne pas.		▶ Il n'est pas chargé.	▶ Chargez complètement l'appareil.
		▶ Le commutateur est sur MARCHE et l'adaptateur est branché à la prise secteur.	▶ La charge n'est possible que si l'appareil est branché sur une prise secteur. Débranchez-le de la prise secteur avant de l'utiliser.
	<b>Lors de l'épilation</b>	▶ La grille de protection ou les disques sont déformés, fissurés ou endommagés.	▶ Faites réparer l'appareil dans un centre de service agréé.
	<b>Lors de l'épilation ou du rasage</b>	▶ Des poussières de poils se sont accumulées.	▶ Nettoyez les poussières de poils.
	<b>Lors d'un soin pédicure</b>	▶ Du gel douche est présent sur les disques et la lame.	▶ Ôtez-le en les trempant dans l'eau chaude.
		▶ L'embout n'est pas bien fixé.	▶ Refixez-le.
La durée d'utilisation se réduit.	<b>Lors de l'épilation</b>	▶ L'appareil n'est pas utilisé à la température recommandée.	▶ Utilisez-le à la température recommandée comprise entre 5 °C (41 °F) et 35 °C (95 °F).
		▶ L'appareil est appuyé trop fortement sur la peau.	▶ Appuyez doucement sur la peau.
Impossible d'éliminer les poils.		▶ Il n'est pas complètement chargé	▶ Chargez complètement l'appareil.
		▶ L'appareil est utilisé sur des poils longs.	▶ Utilisez de préférence sur des poils d'environ 2 à 3 mm de long (environ 1/8 po).
Le poil est dru.	<b>Lors de l'épilation</b>	▶ La manière dont l'appareil est appliqué ou déplacé n'est pas correcte.	▶ Référez-vous à la page 34.
L'appareil s'est arrêté en cours de fonctionnement.		▶ L'appareil est appuyé trop fortement sur la peau.	▶ Appuyez doucement sur la peau.
		▶ Il n'est pas complètement chargé	▶ Chargez complètement l'appareil.
L'appareil ne retire pas les poils aussi bien qu'avant.		▶ Des poussières de poils se sont accumulées.	▶ Nettoyez les poussières de poils.
		▶ La grille de protection ou les disques sont déformés, fissurés ou endommagés.	▶ Faites réparer l'appareil dans un centre de service agréé.

Problème		Cause possible	Action
L'appareil ne coupe pas aussi bien qu'avant.	<b>Lors du rasage</b>	▶ Des poussières de poils se sont accumulées.	▶ Nettoyez les poussières de poils.
		▶ La lame est déformée.	▶ Remplacez la lame. Indication de remplacement:
		▶ La lame est usée.	▶ Grille extérieure: Environ 1 an Lame intérieure: Environ 2 ans
Impossible de limer.	<b>Lors d'un soin pédicure</b>	▶ La lime est usée.	▶ Remplacez la lime. Indication de remplacement: Environ 1 an
		▶ L'appareil est utilisé en mode Doux.	▶ Essayez de l'utiliser en mode Normal.
Impossible d'éliminer les odeurs.		▶ L'appareil est sale.	▶ Trempez la lime dans l'eau pendant environ 24 heures avant de la nettoyer.

## Durée de vie de la pile

La durée de vie de la pile est de 3 ans si elle est chargée environ une fois par semaine. Vous ne devez pas remplacer la pile de cet épilateur vous-même. Faites remplacer la pile par un service après-vente agréé. Le service de remplacement de pile n'est disponible qu'aux États-Unis.

## Retrait de la pile rechargeable intégrée

### ATTENTION:

La pile lithium-ion, qui est recyclable, alimente le produit que vous venez d'acheter. Pour plus de renseignements concernant le recyclage de la pile, veuillez appeler au 1-800-8-BATTERY.



### Retirez la pile intégrée rechargeable lors de la mise au rebut de l'épilateur.

Cette illustration doit uniquement être utilisée lors de la mise au rebut de l'épilateur, et ne doit pas être employée pour le réparer. Si vous démontez vous-même l'épilateur, il ne sera plus étanche, ce qui pourrait entraîner un dysfonctionnement.

- Débranchez le cordon d'alimentation de l'épilateur avant de retirer la pile.
- Appuyez sur le commutateur d'alimentation pour mettre l'appareil sous tension, puis laissez-le sous tension jusqu'à ce que la pile soit entièrement déchargée.

- Effectuez les étapes de ① à ⑤, puis soulevez la pile, et retirez-la.
- Faites attention à ne pas court-circuiter la pile.

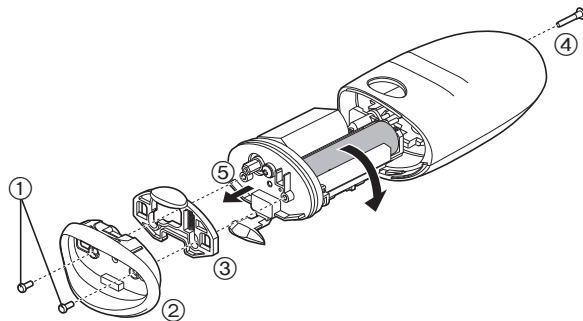

## Spécifications

Alimentation électrique	Voir la plaque signalétique sur l'adaptateur secteur. (Conversion de tension automatique)
Temps de charge	Env. 1 heure

Ce produit est conçu pour un usage domestique uniquement.

### Déclaration sur le brouillage radioélectrique de la Commission fédérale des communications

Le présent équipement a fait l'objet d'essais et a été jugé conforme aux limites pour un dispositif numérique de classe B, en vertu du Chapitre 15 des règlements de la FCC. Ces limites sont conçues pour fournir une protection raisonnable contre les interférences nuisibles lorsque l'appareil fonctionne dans une installation résidentielle. Le présent équipement génère, utilise et peut émettre de l'énergie RF s'il n'est pas installé et utilisé conformément au mode d'emploi, ce qui peut provoquer des interférences nuisibles aux communications radio. Cependant, il n'y a aucune garantie que les interférences ne surviendront pas dans une installation particulière. Si cet équipement émet des interférences nuisibles à la réception de la radio ou de la télévision, ce qui peut être déterminé lors de la mise en marche puis hors marche de l'équipement, l'utilisateur doit corriger ces interférences en prenant l'une des mesures suivantes:

- Réorienter ou déplacer l'antenne réceptrice.
- Augmenter la distance entre l'équipement et le récepteur.
- Connecter l'équipement à la prise d'un circuit différent de celui sur lequel le récepteur est connecté.
- Consulter le détaillant ou un technicien spécialisé en radio/TV pour obtenir de l'aide.

Avertissement de la FCC: Pour assurer une conformité continue, installer et utiliser conformément aux consignes fournies. Quelque changement ou modification non expressément approuvé(e) par la partie responsable de la conformité pourrait annuler l'autorité de l'utilisateur à faire fonctionner le présent équipement.

Cet appareil est conforme à la partie 15 des règlements de la FCC. L'utilisation est soumise aux deux conditions suivantes: (1) Cet appareil ne doit pas provoquer d'interférences nuisibles et (2), cet appareil doit supporter toute interférence reçue, y compris les interférences pouvant provoquer un fonctionnement indésirable.

**POUR PLUS DE RENSEIGNEMENTS, COMMUNIQUEZ AVEC PANASONIC CANADA INC. À L'ADRESSE OU AU NUMÉRO DE TÉLÉPHONE INDIQUÉS À L'ENDOS DU MANUEL.**



## Contenido

<b>Precauciones de seguridad .....</b>	<b>44</b>	<b>Cuidado de los pies.....</b>	<b>54</b>
<b>Uso previsto.....</b>	<b>49</b>	<b>Limpieza .....</b>	<b>56</b>
<b>Guía rápida para depilación .....</b>	<b>49</b>	<b>Sustitución de la lámina metálica externa.....</b>	<b>57</b>
<b>Identificación de las piezas .....</b>	<b>50</b>	<b>Cambio de la lima .....</b>	<b>57</b>
<b>Consejos para lograr mejores resultados en la depilación .....</b>	<b>51</b>	<b>Solución de problemas .....</b>	<b>58</b>
<b>Carga .....</b>	<b>51</b>	<b>Vida de la batería .....</b>	<b>60</b>
<b>Antes de utilizarlo.....</b>	<b>52</b>	<b>Para extraer la batería recargable incorporada.....</b>	<b>60</b>
<b>Depilación .....</b>	<b>53</b>	<b>Especificaciones .....</b>	<b>60</b>
<b>Afeitado .....</b>	<b>54</b>		

Gracias por comprar este producto Panasonic.



Antes de poner esta unidad en funcionamiento, lea las instrucciones en su totalidad y guárdelas para su uso en el futuro.

## Precauciones de seguridad



Para reducir el riesgo de sufrir lesiones, descargas eléctricas, o incluso el fallecimiento, y de provocar un incendio, avería, y daños en el equipo o la propiedad, cumpla siempre las precauciones de seguridad que figuran a continuación.

### Explicación de los símbolos

Los siguientes símbolos se usan para clasificar y describir el nivel de peligro, lesión y daño a la propiedad que pueden provocarse debido al incumplimiento de las instrucciones y al uso indebido.

 <b>PELIGRO</b>	Denota un peligro potencial que resultará en una lesión grave o la muerte.
 <b>ADVERTENCIA</b>	Denota un peligro potencial que podría resultar en una lesión grave o la muerte.
 <b>PRECAUCIÓN</b>	Denota un peligro que podría resultar en una lesión leve.

Los siguientes símbolos se usan para clasificar y describir el tipo de instrucciones que deben cumplirse.

	Este símbolo se utiliza para advertir a los usuarios de un procedimiento específico de funcionamiento que no debe realizarse.
	Este símbolo se utiliza para advertir a los usuarios de un procedimiento específico de funcionamiento que debe seguirse para hacer funcionar la unidad de forma segura.

## INSTRUCCIONES DE SEGURIDAD IMPORTANTES

Al usar un electrodoméstico, se deberán seguir siempre precauciones básicas, incluyendo las siguientes:

**Lea todas las instrucciones antes de usar este aparato.**

### **PELIGRO** Para reducir el riesgo de choque eléctrico:

1. No recoja el aparato si éste ha caído en el agua. Desenchúfelo inmediatamente.
2. No lo coloque ni lo almacene en donde pudiera caerse o ser jalado a una bañera o a un fregadero. No lo coloque ni lo deje caer en el agua u otro líquido.
3. Excepto al cargar, desenchufe siempre este aparato de la toma de corriente inmediatamente después del uso.
4. Desenchufe este aparato antes de la limpieza.

### **ADVERTENCIA** Para reducir el riesgo de quemaduras, incendio, choque eléctrico o herida a personas:

1. No use este aparato con cabezales de depilación/afeitado dañados ya que tiene el potencial de causar daños faciales.
2. No es para ser usada por o en niños o inválidos. Es necesario una supervisión cercana cuando esta depiladora sea usada cerca de niños o inválidos.

3. Use este aparato sólo para el uso al que se lo destina como se describe en este manual. No use aditamentos no recomendados por el fabricante.
4. Nunca haga funcionar este aparato si tiene un cordón o un enchufe dañado, si no está funcionando correctamente, si lo han dejado caer o dañado o lo han dejado caer en el agua. Devuelva el aparato a un centro de servicio para su examen y reparación.
5. Mantenga el cordón lejos de superficies recalentadas.
6. Nunca deje caer ni inserte un objeto en alguna abertura.
7. No lo use en el exterior ni lo haga funcionar donde productos de aerosol (chisquetes) estén siendo usados o donde oxígeno estuviera siendo administrado.
8. Siempre acople el cargador al aparato primero, y luego a la toma de corriente. Para desconectarlo, pulse todos los controles a APAGADO y luego retire el enchufe de la toma de corriente.

## GUARDE ESTAS INSTRUCCIONES

### PELIGRO

**Este producto tiene una batería recargable integrada. No lo arroje al fuego o a una llama. No lo cargue, no lo use ni lo deje expuesto a altas temperaturas.**



- De lo contrario, podría provocar un sobrecalentamiento, un incendio o una explosión.

### ADVERTENCIA

**Guárdelo fuera del alcance de los niños o bebés. No les permita utilizarlo.**



- De lo contrario, podría provocar un accidente o lesiones debido a una ingestión accidental de la hoja interna, cepillo, etc.

**Nunca lo desmonte, excepto cuando se deshaga del producto.**



- De lo contrario, podría provocar un incendio, una descarga eléctrica o sufrir lesiones.

**No lo modifique ni lo repare.**



- De lo contrario, podría provocar un incendio, una descarga eléctrica o lesiones. Póngase en contacto con un centro de servicio autorizado para su reparación (cambio de batería, etc.).

**No lo utilice de manera que supere la capacidad nominal de la toma de corriente o del cableado.**



- Superar el valor nominal al conectar demasiados enchufes a una toma de corriente puede causar un incendio debido al sobrecalentamiento.

# ADVERTENCIA

 No dañe ni modifique, doble energéticamente, tire o retuerza el cable de alimentación. Además, no coloque objetos pesados sobre el mismo ni lo pellizque.

- De lo contrario, podría provocar una descarga eléctrica o un incendio debido a un cortocircuito.

 No utilice el aparato si el adaptador de CA está estropeado o si la clavija queda floja al conectarla en una toma de corriente.

- De lo contrario, podría provocar una descarga eléctrica o un incendio debido a un cortocircuito.

 No conecte ni desconecte el adaptador a una toma de corriente si tiene las manos mojadas.

- De lo contrario, podría sufrir descargas eléctricas o lesiones.

 No sumerja el adaptador de CA en agua ni lo lave con agua.

- De lo contrario, podría provocar una descarga eléctrica o un incendio debido a un cortocircuito.

 No utilice nunca el adaptador de CA en un cuarto de baño.

- De lo contrario, podría provocar una descarga eléctrica o un incendio debido a un cortocircuito.

 No utilice otro adaptador distinto al adaptador de CA suministrado. Asimismo, no cargue otro producto con el adaptador de CA suministrado.

- De lo contrario, podría sufrir quemaduras o provocar un incendio debido a un cortocircuito.

Suspenda inmediatamente el uso y retire el adaptador si hay una anomalía o avería. El uso en esas condiciones puede causar un incendio, una descarga eléctrica o lesiones.

<Casos de anomalía o avería>

 • La unidad principal, adaptador o cable de alimentación están deformados o anormalmente calientes.

• La unidad principal, adaptador o cable de alimentación huelen a quemado.

• Se escucha un ruido extraño durante el uso o la carga de la unidad principal, el adaptador o el cable de alimentación.

- Solicite inmediatamente una revisión o reparación en un centro de servicio autorizado.

**Introduzca completamente la clavija del aparato o adaptador.**

 - De lo contrario, podría provocar un incendio o sufrir, una descarga eléctrica o quemaduras.

**Asegúrese de usar CA de 100 – 240 V.**

 - De lo contrario, podría provocar un incendio o sufrir, una descarga eléctrica o quemaduras.

**Desenchufe siempre el adaptador de la toma de corriente antes de limpiar el aparato.**

 - De lo contrario, podría sufrir una descarga eléctrica o lesiones.

**Limpie regularmente la clavija del cable de alimentación y del aparato para evitar la acumulación de polvo.**

 - De lo contrario, podría provocar un incendio debido a un fallo del aislamiento provocado por la humedad.

Desconecte el adaptador y límpielo con un paño seco.

## **ADVERTENCIA**

Este aparato no debe ser utilizado por personas (incluyendo niños) con capacidades físicas, sensoriales o mentales reducidas, o con falta de conocimiento y experiencia, a menos que se encuentren bajo supervisión o bajo instrucciones sobre el uso del aparato de una persona responsable de la seguridad.

**Supervise a los niños pequeños para asegurarse de que no se encuentren próximos al aparato.**

- De lo contrario, podría sufrir un accidente o una lesión.

**El cable de alimentación no se puede sustituir. Si se daña el cable, el adaptador de CA debe desecharse.**

- De lo contrario, podría sufrir un accidente o una lesión.

## **PRECAUCIÓN**

**No apriete excesivamente el cable de alimentación alrededor del adaptador cuando guarde el aparato.**

- De lo contrario, puede causar que el alambre del cable de alimentación se rompa y provocar un incendio debido al cortocircuito.

**No permita que el aparato sufra caídas e impactos.**

- De lo contrario, puede provocar lesiones.

**No permita que alfileres o porquería se peguen a la clavija del cable de alimentación o del aparato.**

- De lo contrario, podría provocar una descarga eléctrica o un incendio debido a un cortocircuito.

**No ejerza una presión excesiva sobre la cuchilla cuando utilice el cabezal de afeitado.**

- De lo contrario, podría provocar lesiones cutáneas.

 **No toque la sección de la cuchilla (sección metálica) de la hoja interna.**

- De lo contrario, podría sufrir lesiones en las manos.

 **No dirija la luz directamente a los ojos de forma continuada.**

- Puede provocar mareos.

 **No encienda el interruptor sin poner el cabezal.**

- De lo contrario, podría sufrir lesiones en los dedos o provocar que el pelo o la ropa se enreden y resulten dañados.

 **No lo utilice sin la estructura.**

- De lo contrario, podría provocar lesiones cutáneas o que el pelo o la ropa se enreden y resulten dañados.

**No ejerza una fuerte presión sobre la piel, ni desplace repetidamente sobre la misma zona o mantenga en un área ni realice movimientos punzantes.**

- De lo contrario, podría provocar lesiones, inflamación de la piel o un aumento de la sensación de dolor.

**No utilice el cabezal de depilación de piernas y brazos para depilar sus axilas e ingles.**

- De lo contrario, podría provocar lesiones o inflamación de la piel.

**No lo utilice en los siguientes casos:**

- Antes o durante la menstruación, el embarazo o aproximadamente un mes después de dar a luz
- Sobre la piel bronceada

- Cuando no se sienta bien o tenga una sensación extraña en la piel o el cuerpo

- El uso en tales casos puede provocar que la piel se sensibilice o causar inflamación, sangrado o aumento de la sensación de dolor.

# PRECAUCIÓN

## **No lo use en las zonas corporales que figuran a continuación:**

- Lesiones, sarpullidos, lunares, verrugas, espinillas, etc.
- Rostro, genitales y área genital o muslos
- La cara interna de la parte superior de los brazos ni en zonas como los codos o las rodillas que tienden a ser frías
- De lo contrario, podría provocar lesiones, inflamaciones de la piel o sangrado.

## **Las siguientes personas no deberían usar este aparato:**

- Personas que sufran dermatitis atópica o sarpullidos y otras enfermedades cutáneas
- Las personas con diátesis alérgica o personas que sufren irritaciones fácilmente con cosméticos, ropa, metales, etc.
- Las personas que supuran fácilmente
- Las personas que sufren de venas varicosas, diabetes, hemofilia, etc.
- Las personas que tienen problemas para dejar de sangrar
- Las personas que han sufrido problemas cutáneos (supuración, inflamación, etc.) causados por la depilación (depilarse con pinzas, cera, etc.)
- El uso en tales casos puede provocar que la piel se sensibilice o causar inflamación, sangrado o aumento de la sensación de dolor.

## **No lo use en las situaciones que figuran a continuación:**

- Utilizarlo justo antes de realizar actividades de natación y bañarse en el mar (utilícela por lo menos 2 días antes de realizar tales actividades)
- Utilizarlo justo antes de bañarse
- Compartirlo con familiares u otras personas
- Participar en actividades deportivas o deportes extremos justo después de la depilación
- De lo contrario, podría sufrir infecciones o inflamación debidas a las bacterias que entran en el cuerpo a través de los poros.

## **No lime de las maneras que figuran a continuación:**

- Limar muy profundamente
- Permitir que la lima toque la piel blanda
- Limar las durezas cuando tenga alguna enfermedad en el área que rodea las uñas de los pies
- Usar el cabezal de cuidado de los pies en la bañera
- Compartirlo con familiares u otras personas
- De lo contrario, podría provocar lesiones cutáneas, infecciones, inflamación, sangrado u otros problemas, o un empeoramiento de dichos síntomas.

## **Desconecte el adaptador de la toma de corriente cuando no esté cargando el aparato.**

- De lo contrario, podría provocar descarga eléctrica o un incendio debido a una fuga eléctrica resultante de un deterioro del aislamiento.

## **Desconecte el adaptador o la clavija del aparato**

- sujetándolos, evitando tirar del cable de alimentación.**
- Si desconecta el aparato tirando del cable de alimentación podría provocar una descarga eléctrica o sufrir una lesión.

## **Antes del uso, compruebe que el protector de la piel, el disco, la cuchilla y la estructura no presentan deformidades, grietas ni daños.**

- De lo contrario, podría provocar sufrir lesiones cutáneas.

## **El protector de la piel se deforma fácilmente, por lo que deberá guardar el aparato con el cabezal de protección colocado.**

- De lo contrario, podría provocar una deformación o daños en el protector de la piel, lo que, a su vez, podría causar lesiones cutáneas.

# ⚠ PRECAUCIÓN



Si los problemas de piel continúan durante 2 días o más después del tratamiento, deje de utilizar la unidad y póngase en contacto con un dermatólogo.

- De lo contrario, los síntomas podrían empeorar.

Quando utilice el aparato para limar, tenga cuidado con la dirección en que se mueve el cuerpo principal.



- La rotación de la lima puede causar que el cuerpo principal se mueva en una dirección inesperada y provocar lesiones cutáneas.

• Las personas que sufran diabetes; mala circulación en los pies; o hinchazón, picor o excesivo calor en los pies deben consultar con su médico antes de utilizar el cabezal de cuidado de los pies.

• Si la piel tiene un aspecto anormal después de utilizar la lima, deje de utilizar el cabezal de cuidado de los pies y consulte con un dermatólogo.



• Lime las durezas poco a poco durante unos días.

• Lime solamente callos o durezas en los pies.

- De lo contrario, podría provocar lesiones cutáneas, infecciones, inflamación, sangrado u otros problemas, o un empeoramiento de dichos síntomas.



Utilice el aparato únicamente para el uso previsto.

- De lo contrario, podría sufrir lesiones.

Aplice el protector de la piel en un ángulo de 90° sobre la piel, con suavidad.



- De lo contrario, podría provocar una lesión cutánea o que el pelo o ropa se enreden y resulten dañados.

## Uso previsto

### ► Usar el cabezal de depilación

El aparato puede utilizarse para una depilación húmeda o seca. El símbolo, que aparece a continuación, indica que se trata de una **depiladora que puede utilizarse en lugares húmedos**. Por lo tanto, el cabezal de depilación/afeitado puede utilizarse en bañeras o duchas.



### ► Uso del cabezal de cuidado de los pies

El símbolo que aparece a continuación indica que se trata de un **cabezal de cuidado de los pies lavable**. Este símbolo significa que el cuerpo principal se puede limpiar bajo el agua.



ADVERTENCIA: Separe el cuerpo principal del adaptador de CA antes de limpiarlo con agua.

### ► Notas

- No utilice disolventes, benceno, alcohol, etc. para limpiar el aparato. De lo contrario, podría provocar una avería, grietas o decoloración del cuerpo principal. Limpie con un trapo humedecido en agua jabonosa y bien escurrido.
- Mantenga el aparato lejos de fregaderos, cuartos de baño u otros lugares de mucha humedad donde podría quedar expuesto al agua o a la humedad después de utilizarlo.
- Mantenga el aparato alejado de lugares en los que estará expuesto a altas temperaturas o a la luz directa del sol.
- Coloque siempre la tapa de protección para el cabezal de depilación y el peine para las ingles en el cabezal de depilación/cuidado de los pies cuando guarde la depiladora.

## Guía rápida para depilación

1

Carga

⇒ Página 51



2 Selección del cabezal

⇒ Página 52

3

Depilación

⇒ Página 53

# Identificación de las piezas

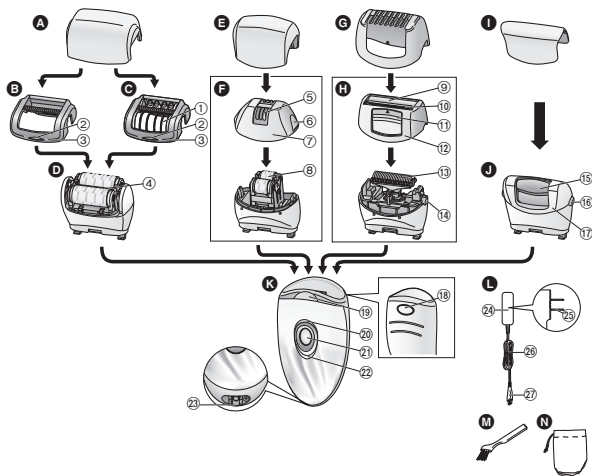

**A** Cabezal de protección para piernas y brazos

**B** Cabezal rápido

**C** Cabezal protector (► Página 51)

① Protector de la piel

② Pestaña de liberación de cabezal

③ Estructura

**D** Cabezal de depilación para piernas y brazos

④ Discos de depilación

**E** Cabezal de protección para axilas e ingles

**F** Cabezal de depilación para axilas e ingles

⑤ Protector de la piel (pieza metálica del exterior)

⑥ Pestaña de liberación de la estructura

⑦ Estructura

**G** Peine para las ingles (► Página 52)

**H** Cabezal de afeitado

⑨ Lámina metálica externa

⑩ Recortavello

⑪ Interruptor del recortavello emergente

Accesorios	ES-ED90	ES-ED70	ES-ED50	ES-ED20
Cabezal de protección para piernas y brazos <b>[A]</b>	✓	✓	✓	—
Cabezal de protección para axilas e ingles <b>[E]</b>	✓	✓	—	—
Peine para las ingles <b>[G]</b>	✓	✓	✓	—
Tapa de protección para el cabezal de cuidado de los pies <b>[I]</b>	✓	—	—	—
Cabezal rápido <b>[B]</b>	✓	✓	✓	✓
Cabezal protector <b>[C]</b>	✓	✓	✓	—
Cabezal de depilación para axilas e ingles <b>[F]</b>	✓	✓	—	—
Cabezal de afeitado <b>[H]</b>	✓	✓	✓	—
Cabezal de depilación para piernas y brazos <b>[D]</b>	✓	✓	✓	✓
Cabezal de cuidado de los pies <b>[J]</b>	✓	—	—	—
Bolsa <b>[N]</b>	✓	✓	✓	—

⑫ Estructura

⑬ Hoja interna

⑭ Botón de la estructura

**I** Tapa de protección para el cabezal de cuidado de los pies

**J** Cabezal de cuidado de los pies

⑮ Lima

⑯ Botón de la estructura

⑰ Estructura

**K** Cuerpo principal

⑱ Botón del cabezal

⑲ Indicador LED

⑳ Indicador luminoso de modo suave

㉑ Interruptor de encendido

㉒ Indicador luminoso de carga

㉓ Zócalo

**L** Adaptador de CA (RE7-77)

㉔ Adaptador

㉕ Clavija del cable de alimentación

㉖ Cable de alimentación

㉗ Clavija del aparato

Accesorios

**M** Cepillo de limpieza

**N** Bolsa



## Consejos para lograr mejores resultados en la depilación

La eliminación del vello no es permanente, así que después de utilizarlo por segunda vez le recomendamos que se depile las axilas **una vez a la semana** y las piernas **una vez cada dos semanas**.

### <Para principiantes/piel sensible>

La primera vez que se depile, o la utilice sobre piel sensible, le recomendamos usar el cabezal protector. (ES-ED90/70/50)

El cabezal protector tiene un protector de la piel que permite lograr una depilación más suave sacando el vello tensando la piel hacia abajo para reducir el dolor.

• También recomendamos usar la rotación en modo suave. (➔ Página 52)

1. Retire el cabezal rápido [B].
2. Coloque el cabezal protector [C] (ES-ED90/70/50).

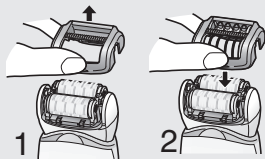

• Aplique la depiladora en un ángulo de 90° respecto de su piel. Asegúrese de que el aparato esté en contacto con su piel y presione delicadamente mientras lo mueve **lentamente** en contra del crecimiento del vello.

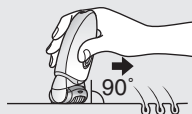

- Si hace un masaje con un cisne para el cuerpo es posible evitar los vellos encarnados.
- La piel podría enrojecerse después del uso. Una toalla húmeda le aliviará si tiene dolor o sarpullidos.
- Si después de la depilación, su piel se torna seca, le recomendamos aplicar una loción humectante dos días después de la depilación.
- Asegúrese de que la piel esté limpia antes y después de utilizarlo.

## Carga

Para obtener un mejor desempeño, cargue el aparato por completo antes de utilizarlo.

No se puede utilizar el aparato mientras se está cargando.

### Tiempo de carga = aprox. 1 hora

La depiladora puede utilizarse durante aproximadamente 30 minutos (40 minutos si usa el cabezal protector) después de cargarla durante 1 hora. (Esto variará según la temperatura.)

### Conecte el adaptador de CA en la depiladora (a) y en una toma de corriente (b).

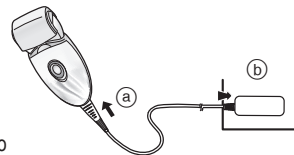

- La temperatura ambiente recomendada para la carga es de 15 – 35 °C (59 – 95 °F). El rendimiento de la batería podría verse afectado o la batería podría no cargarse bajo condiciones de temperatura extremadamente baja o alta.

#### Durante la carga



La luz roja aparece.

#### Cuando la carga se haya completado



El indicador luminoso rojo se apaga.

#### Carga anormal



Parpadea dos veces por segundo.

- El tiempo de carga puede disminuir dependiendo de la capacidad de carga.
- Una vez que finalice la carga, al poner el interruptor de encendido en la posición ON con la depiladora enchufada hará que el indicador luminoso de carga se encienda y, transcurridos 5 segundos, se apague. Esto indica que la depiladora está totalmente cargada.
- Mantener la batería cargando no afectará al rendimiento de la batería.

- Cuando cargue la depiladora por primera vez o cuando no la haya utilizado durante más de 6 meses, el tiempo que tarda en cargar la depiladora puede aumentar, o es posible que el indicador luminoso de carga no se ilumine durante unos minutos. Si el aparato sigue conectado, el indicador acabará encendiéndose.
- El adaptador de CA está preparado para orientarlo correctamente en una posición vertical o en el suelo.
- Si el tipo de enchufe no encaja con el tomacorriente, utilice un adaptador de enchufe con la configuración adecuada.

## Antes de utilizarlo

### Cambio del cabezal

- 1** Retire el cabezal mientras empuja el botón de liberación del cabezal.

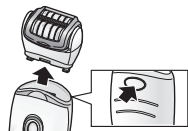

- 2** Empuje el cabezal hasta oír un ruido seco.



### Uso del peine para las ingles **ES-ED90/70/50**

Coloque el peine para las ingles en el cabezal de afeitado y desplace hacia arriba el recortavello.

- Cuando el peine para las ingles se encuentra en su lugar, asegúrese de que el peine se encuentra en contacto con la piel.

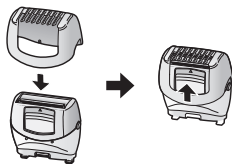

### Mejor longitud de vello para depilación

Recorte su vello antes de depilarse por primera vez o si no se ha depilado durante mucho tiempo. La eliminación del vello es más fácil y menos dolorosa cuando el vello es corto.

#### <Indicador LED>

El indicador LED se ilumina cuando se enciende el aparato. La luz permanecerá encendida mientras el aparato esté encendido.



#### <Seleccione el modo>

La operación cambiará en orden de "Normal" → "Suave" → "OFF" cada vez que se pulse el interruptor de encendido.

##### Normal

En el modo Normal, la depilación se lleva a cabo en poco tiempo, con una velocidad de rotación de los discos rápida.

##### Suave

El modo Suave controlará la velocidad de rotación de los discos y minimizará la irritación en el momento de la depilación.

- El indicador luminoso verde se encenderá cuando se utilice en modo Suave.

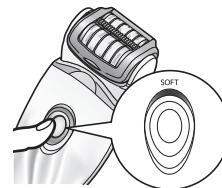

##### OFF

La alimentación se apagará.

## Depilación

### Zonas que se pueden depilar



La depiladora se puede utilizar en las zonas

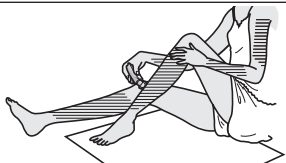

### ES-ED90/70

La depiladora se puede utilizar en las zonas



Antes de depilar la línea de las ingles, póngase un bañador o ropa interior y compruebe las zonas que desea depilar.



- Utilizar la depiladora en zonas distintas de las marcadas con  puede causar dolor o problemas en la piel.

### Zonas que no se pueden depilar

La depiladora no se debe utilizar en la cara interna de la parte superior de los brazos ni en zonas como los codos o las rodillas que tienden a ser flácidas.



## Depilación seca

Antes de depilarse, seque su piel si está mojada o transpirada.

**Seleccione el modo pulsando el interruptor de encendido [K 21]. (➡ Página 52)**

## Depilación húmeda/con espuma

Depilación Húmeda (depilación después de humedecer la piel y la depiladora y luego aplicar espuma) hace que la piel sea más suave y es más delicada para su piel al depilarla.

**1 Humedezca la piel.**

**2 Humedezca los discos y vierta una pequeña cantidad de gel de ducha en los discos.**

- Utilice siempre gel de ducha cuando se depile en mojado.
- Enjuague el gel de ducha de las manos.



**3 Seleccione el modo pulsando el interruptor de encendido [K 21]. (➡ Página 52)**

- Se forma espuma. La espuma hace que la depiladora se desplace mejor, de forma que pueda utilizarla con más rapidez.



- Recomendamos el uso del aparato en un rango de temperatura ambiente de entre 5 °C (41 °F) y 35 °C (95 °F). Si se utiliza fuera de este rango, el aparato puede dejar de funcionar.

### <Depilación de piernas o brazos>



Hacia arriba desde la parte inferior de la pierna.  
Hacia dentro desde la parte exterior del brazo.



### <Depilación de las axilas o de las ingles>

ES-ED90/70



Utilícelo en diversas direcciones, ya que el vello de las axilas/líneas del bikini crece en diferentes direcciones.  
Estire la piel con los dedos y mueva suavemente desde la parte interna a la externa en la dirección opuesta a la del crecimiento del vello.

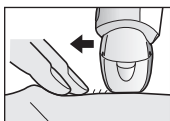

- Presione con cuidado, de forma que la hoja se encuentre en contacto con la piel y la superficie de la hoja no se desplace hacia arriba o hacia abajo.

### Afeitado húmedo/con espuma

El afeitado con espuma de jabón hace que la piel quede resbaladiza y se pueda afeitar mejor.

- 1 Conecte el cabezal de afeitado [H].**
  - Confirme que ha retirado el peine para las ingles [G].
- 2 Verifique que la lámina exterior no esté deformada ni dañada.**
- 3 Mójese la piel y aplíquese el gel de ducha en la piel.**
  - No utilice espuma de afeitar, cremas o lociones para la piel porque las cuchillas se atascarán.
- 4 Seleccione el modo pulsando el interruptor de encendido [K 21]. (➔ Página 52)**

### Afeitado ES-ED90/70/50

#### Afeitado seco

Antes de depilarse, seque su piel si está mojada o transpirada.

- 1 Conecte el cabezal de afeitado [H].**
  - Confirme que ha retirado el peine para las ingles [G].
- 2 Verifique que la lámina exterior no esté deformada ni dañada.**
- 3 Seleccione el modo pulsando el interruptor de encendido [K 21]. (➔ Página 52)**

### Cuidado de los pies ES-ED90

#### Principios básicos del cuidado de los pies

No utilice este producto para limar otra cosa que no sean los callos y la piel endurecida de los pies.



<Utilizar en>

#### Callo

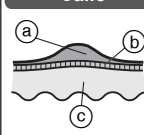

Un callo es una capa de piel endurecida que se forma debido a una presión o abrasión repetida.

- (a) Capa de piel endurecida
- (b) Epidermis
- (c) Dermis

<Evitar utilizar en>

### Ampolla

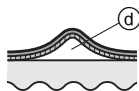

Una ampolla es un bulto del tamaño de una habichuela y lleno de líquido producido por el roce de los zapatos con la piel, ejercicios en la barra horizontal, etc. Se debe a un estímulo repentino de la piel.

d) Líquido

### Clavos



Un clavo se forma cuando una capa de piel endurecida se hace más gruesa y se extiende hacia el interior de la dermis. Aplicar presión a un clavo estimula los nervios y puede resultar muy doloroso.

e) Núcleo

### Verruga

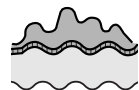

Una verruga es una zona elevada producida por un virus que entra en una herida y hace que las células se multipliquen.

Es posible que aparezcan carnosidades de color oscuro y la zona afectada puede estar ligeramente dolorida.

### Aspectos que se deben tener en cuenta al utilizar la lima

Antes de utilizarlo

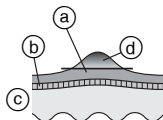

Después del uso

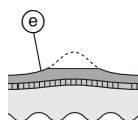

- a) Capa de piel endurecida
- b) Epidermis
- c) Dermis
- d) Parte que se va a eliminar
- e) Deje algo de la capa de piel endurecida.

• Si se lima demasiado una zona pueden aparecer llagas o inflamaciones.

• Si se lima una zona demasiado grande pueden aparecer callos aún más grandes. Por lo tanto, asegúrese de que queda algo de la capa de piel endurecida.

### Uso del cabezal de cuidado de los pies

- El cabezal de cuidado de los pies no se puede utilizar en la bañera ni en la ducha.
- Antes de utilizar el aparato asegúrese de que está completamente cargado.
- Recomendamos utilizar del producto antes de que transcurran 30 minutos después del baño o la ducha. Con los pies limpios, seque el agua que tenga en la piel. (Cada uso debe durar aproximadamente 10 minutos (5 minutos en cada pie, 10 minutos en total para ambos pies))

#### 1 Ponga el cabezal de cuidado de los pies [1].

• Empuje con firmeza hasta que oiga un "clic".

#### 2 Pulse el interruptor de encendido [K 2] una vez.

• El modo Normal se recomienda por la velocidad de rotación. (➡ Página 52)

#### 3 Ponga el cabezal de cuidado de los pies en contacto con la piel y comience a limar.

- Si se lima una sola zona durante mucho tiempo ésta puede calentarse con la fricción. Para evitarlo, procure variar ligeramente la posición de la lima mientras está limando.
- El limado debe realizarse aproximadamente una vez cada dos semanas.

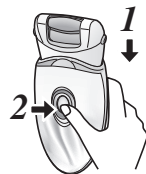



## Consejos para desplazar el cabezal de cuidado de los pies

### Plantas

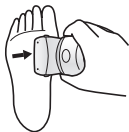

### Talones

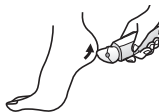

### Laterales del pie

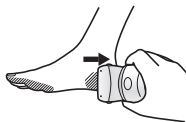

### Dedos de los pies y zonas pequeñas

Utilice la mano libre para ayudar al limado.

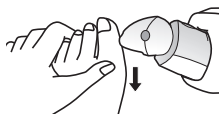

## Limpieza

- Limpie siempre las estructuras y los cabezales rápidos/protectores y discos tras utilizar el aparato para conservarlos en estado higiénico.
- Apague y desconecte el aparato, antes de proceder con la limpieza.
- Tenga cuidado de no dañar el protector de la piel, la estructura, el cabezal rápido y el cabezal protector durante la limpieza.

## Limpieza en seco [B C D F H]

### Cabezal de depilación/Cabezal de afeitado

1. Levante los cabezales rápidos/protectores y la estructura hacia arriba mientras sostiene la pestaña de liberación del cabezal [B C 2]/la pestaña de liberación de la estructura [F 6] o retire la estructura empujando el botón de la estructura [H 14].

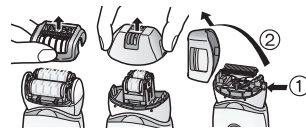

2. Limpie el cabezal protector [G], el cabezal de depilación [D, F] y el cabezal de afeitado [H] con el cepillo de limpieza [M].

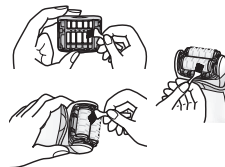

## Limpieza en húmedo [B C D F H J]

### Cabezal de depilación/Cabezal de afeitado

1. Humedezca los discos y las cuchillas y vierta una pequeña cantidad de jabón líquido para manos en ellos.
2. Active el interruptor y entonces se hace la espuma.

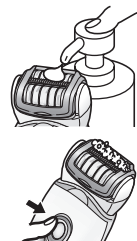

### 3. Lave el cabezal con agua para eliminar el vello.

- No utilice agua caliente.
- Si no desaparece el jabón completamente, es posible que se acumule un depósito blanco que evite que los discos y las hojas funcionen con normalidad.
- Enjuague el cabezal de afeitado sin la estructura.



### 4. Desactive el interruptor, limpie el aparato pasando un paño seco y luego séquelo bien.

#### Cabezal de cuidado de los pies

1. Aplique jabón de manos líquido a la parte central de la lima.
2. Vierta una pequeña cantidad de agua en la lima y encienda el interruptor.
3. Enjuague con agua a temperatura normal o tibia para eliminar cualquier residuo.
4. Después de apagar el interruptor, retire la estructura y enjuague el interior.
5. Pase un paño seco y deje secar en un lugar bien ventilado.

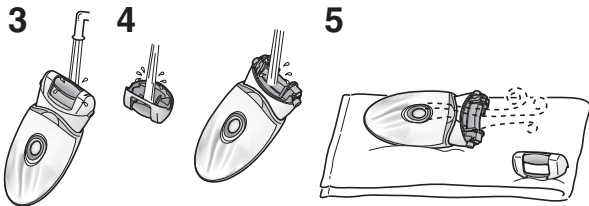

## Sustitución de la lámina metálica externa

Le recomendamos sustituir la lámina externa [H⑨] cada año y la hoja interna cada dos años. Retire la lámina externa del cabezal de afeitado [G] sólo cuando la reemplace.

1. Mientras presiona con cuidado la lámina metálica exterior con los dedos, utilice las uñas para extraer el panel de plástico (b) de la hoja de los ganchos (a) del interior de la estructura.
2. Se debe doblar levemente la nueva lámina exterior y empujarla hasta engancharla en la estructura.

1

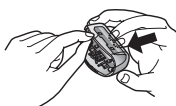

2

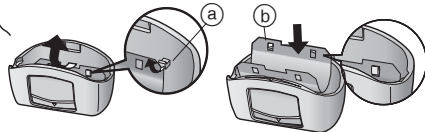

## Cambio de la lima

La duración de la lima es de aproximadamente 1 año (suponiendo que se utilice una sola vez cada 2 semanas con aproximadamente 10 minutos por uso). Se recomienda cambiar la lima aproximadamente una vez al año.

1. Haga presión hacia abajo con el dedo y libere la lima.
2. Alinee la parte que tiene forma de □ con el lado que tiene la marca ■ y presione hacia abajo.

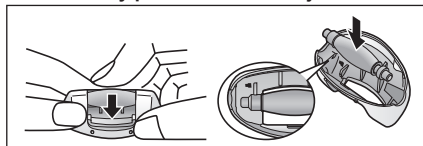

## Solución de problemas

Problema		Causa posible	Acción
El aparato no funciona.		▶ No está cargado.	▶ Cargue el aparato totalmente.
		▶ El interruptor de encendido está en la posición ON con el adaptador conectado a la toma de corriente.	▶ La carga solamente es posible cuando se conecta a la toma de corriente. ▶ Utilice el aparato desconectado de la toma de corriente.
	<b>Durante la depilación</b>	▶ El protector para la piel o los discos están deformados, agrietados o dañados.	▶ Solicite su reparación en un centro de servicio autorizado.
	<b>Durante la depilación o el afeitado</b>	▶ Se acumula suciedad. ▶ El gel de ducha se ha pegado a los discos y a la cuchilla.	▶ Limpie la suciedad. ▶ Limpie sumergiendo en agua caliente.
	<b>Durante el cuidado de los pies</b>	▶ La estructura no está colocada con seguridad.	▶ Vuelva a colocarla.
El tiempo de uso se acorta.	<b>Durante la depilación</b>	▶ El aparato no se usa a la temperatura de uso recomendada.	▶ Utilícelo a la temperatura de uso recomendada de entre 5 °C (41 °F) y 35 °C (95 °F).
		▶ El aparato se presiona muy fuerte contra la piel. ▶ No está totalmente cargado.	▶ Presione la piel con suavidad. ▶ Cargue el aparato totalmente.
No puede quitar el vello.	<b>Durante la depilación</b>	▶ Se usa el aparato sobre vello largo.	▶ Utilícelo sobre vello de, aproximadamente, 2 a 3 mm de largo (aproximadamente 1/8 de pulgada).
El vello se enmaraña.		▶ La manera de aplicar o mover la unidad no es correcta.	▶ Consulte la página 54.
El aparato se para durante el uso.		▶ El aparato se presiona muy fuerte contra la piel. ▶ No está totalmente cargado.	▶ Presione la piel con suavidad. ▶ Cargue el aparato totalmente.
El aparato no elimina el vello tan bien como antes.		▶ Se acumula suciedad.	▶ Limpie la suciedad.
		▶ El protector para la piel o los discos están deformados, agrietados o dañados.	▶ Solicite su reparación en un centro de servicio autorizado.

Problema		Causa posible	Acción
El aparato no corta el vello tan bien como antes.	Durante el afeitado	▶ Se acumula suciedad.	▶ Limpie la suciedad.
		▶ La cuchilla está deformada.	▶ Sustituya la cuchilla.
		▶ La cuchilla está gastada.	▶ Instrucciones para la sustitución: Lámina metálica externa: Aproximadamente 1 año Hoja interna: Aproximadamente 2 años
No puede limar.	Durante el cuidado de los pies	▶ La lima está gastada.	▶ Sustituya la lima.
		▶ El aparato se utiliza en modo Suave.	▶ Instrucciones para la sustitución: Aproximadamente 1 año
		▶ ¿Todavía está sucio?	▶ Pruebe a utilizarlo en modo Normal.
El olor no desaparece.			▶ Ponga la lima en remojo con agua durante aproximadamente 24 horas antes de lavarla.

## Vida de la batería

La vida útil de la batería es de 3 años si se la carga aproximadamente una vez por semana. La batería de esta depiladora no está diseñada para que los clientes la sustituyan. Reemplace la batería en un centro de servicio técnico autorizado. El servicio de reemplazo de batería está disponible solamente en los Estados Unidos de América.

## Para extraer la batería recargable incorporada

### ATENCIÓN:

El producto es impulsado por una batería de iones de litio que es reciclable. Por favor llame al 1-800-8-BATTERY para información sobre cómo reciclar esta batería.



### Retire la batería incorporada antes de desechar la depiladora.

Esta figura debe usarse solamente cuando se deseche la depiladora, y no debe emplearse para repararla. Si desmonta la depiladora usted mismo, ya no será resistente al agua, lo cual puede causar un funcionamiento defectuoso.

- Desconecte el cable de alimentación de la depiladora cuando extraiga la batería.
- Pulse el interruptor de encendido para encender el aparato y déjelo encendido hasta que la batería este completamente descargada.

- Lleve a cabo los pasos ① a ⑤ y levante la batería, después retírela.
- Tenga cuidado de no cortocircuitar los contactos de la batería.

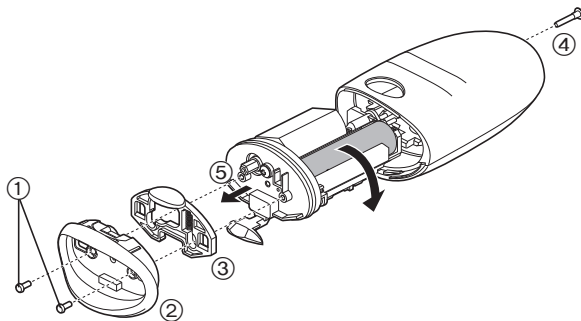

## Especificaciones

Fuente de alimentación	Anote el número de placa que se encuentra en el adaptador de CA. (Conversión automática de tensión)
Tiempo de carga	Aprox. 1 hora

Este producto está destinado solamente para su uso doméstico.

### Declaración de Interferencia de la Comisión Federal de Comunicaciones

Este equipo ha sido probado y se encuentra en conformidad con los límites establecidos para dispositivos digitales de la Clase B, en aplicación de lo dispuesto en la Sección 15 de los lineamientos de la CFC. Estos límites han sido diseñados para proporcionar protección razonable contra la interferencia perjudicial en una instalación residencial. Este equipo genera, usa y puede irradiar energía de radio frecuencia y, si no se instala y se usa en conformidad con las instrucciones proporcionadas, podría ocasionar interferencia perjudicial a las radio comunicaciones. Sin embargo, no está garantizado que no se presentará ninguna interferencia en una instalación en particular. Si este equipo ocasiona interferencias perjudiciales en la recepción de radio o de televisión, lo cual se puede determinar apagando y encendiendo el equipo, se le pide al usuario tratar de corregir la interferencia mediante la realización de una de las siguientes medidas:

- Cambie de orientación o de lugar la antena de recepción.
- Incremente la separación entre el equipo y el receptor.
- Conecte el equipo en una toma de corriente que sea de un circuito diferente a aquel en el que está conectado el receptor.
- Póngase en contacto con el distribuidor o con un técnico experimentado en radio/TV para solicitar ayuda.

Precauciones de la CFC: Para garantizar la conformidad de forma continua, instale y use el aparato de acuerdo a las instrucciones proporcionadas. Cualquier cambio o modificación que se realice que no esté aprobado por la parte responsable de la conformidad podría invalidar la autoridad del usuario para usar este equipo.

Este dispositivo está en conformidad con la parte 15 de la normativa de la FCC. El funcionamiento está sujeto a las siguientes dos condiciones: (1) Este dispositivo no puede causar interferencias perjudiciales, y (2) este dispositivo debe aceptar cualquier interferencia recibida, incluyendo interferencias que podrían producir un funcionamiento no deseado.

**PARA SU CONVENIENCIA, AHORA DISPONEMOS DE UNA LÍNEA NACIONAL DE LLAMADA GRATIS PARA LA COMPRA DE ACCESORIOS (SOLEMENTE EN USA); LLAME AL 1-800- 332-5368.**

# MEMO



**IN USA CONTACT:**

Panasonic Corporation of North America  
One Panasonic Way, Secaucus, NJ 07094

**IN CANADA CONTACT:****AU CANADA, COMMUNIQUEZ AVEC:**

Panasonic Canada Inc.  
5770 Ambler Drive, Mississauga, Ontario L4W 2T3  
(905) 624-5010

**EN MEXICO CONTACTE CON:**

Panasonic de México S.A. de C.V.  
Félix Cuevas No. 6 Piso 2 y 3  
Col. Tlacoquemecatl Del Valle  
Del. Benito Juárez  
México, D.F. C.P.03200  
01 (55) 5488-1000

**EN PANAMA CONTACTE CON:**

Panasonic Latin America. S.A.  
P.O. Box 0816-03164  
Panama, Republic of Panama  
(507) 229-2955

**Service • Assistance • Accessories**  
**Dépannage • Assistance • Accessoires**

**Call 1-800-338-0552 (In USA)**

<http://www.panasonic.com/shavers/>

<http://www.panasonic.com/consumersupport/>

**Call 1-800-561-5505 (In Canada)**

**Composer le 1-800-561-5505 (Au Canada)**

<http://www.panasonic.ca/>