

G935

Wireless 7.1 LIGHTSYNC
Gaming Headset

User Manual



M/N: A-00079, A-00080

CONTENTS

English	3	Magyar	227
Deutsch	19	Česká verze	243
Français	35	Slovenčina	259
Italiano	51	Українська	275
Español	67	Eesti	291
Português	83	Latviski	307
Nederlands	99	Lietuvių	323
Svenska	115	Български	339
Dansk	131	Hrvatski	355
Norsk	147	Srpski	371
Suomi	163	Slovenščina	387
Ελληνικά	179	Română	403
По-русски	195	Türkçe	419
Po polsku	211	435	العربية

WHAT'S IN THE BOX

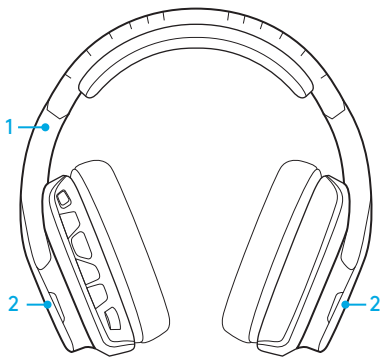

1. G935 Gaming Headset
2. Custom tags (L/R)



3. Charging cable (USB to Micro-USB, 2m)
4. 3.5mm cable (1.5m)

FEATURES

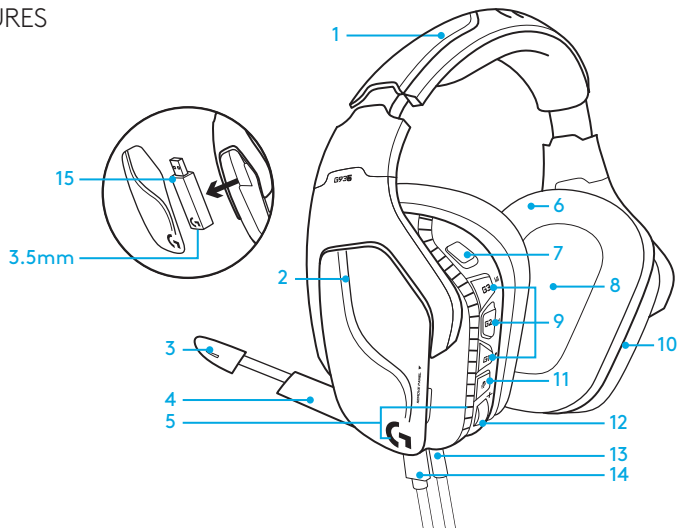

1. Adjustable padded leatherette headband
2. Removable backlit custom tags
3. Boom mic mute indicator LED
4. Retractable boom microphone
Automatically mutes in "up" position
5. Lighting zones (G logo + light strip)
6. Wipeable leatherette earpads
7. Wireless On/Off switch
8. Pro-G Audio Drivers
9. Programmable buttons (G1/G2/G3)
10. Battery housed in earcup
11. Microphone Mute
12. Volume Wheel
13. 3.5mm
(mobile) connection
14. USB charging connection
15. USB Wireless Adapter

HEADSET BUTTON LAYOUT

1. Wireless On/Off switch
2. G3 (programmable):
Default equalizer (EQ) cycle
 - Will cycle through EQ settings in Logitech G HUB software
3. G2 (programmable): Default surround sound on/off
4. G1 (programmable): Lighting cycle
 - Will cycle through lighting settings in Logitech G HUB Software, including: breathing, solid cyan, custom, and off
5. Microphone mute
6. Volume wheel

G1, G2, and G3 are programmable using the Logitech G HUB Software (in PC mode only):

www.logitech.com/support/g935

Note: Buttons and volume wheel only operate in Wireless On mode. Some buttons and features may require PC connection and Logitech G HUB Software.

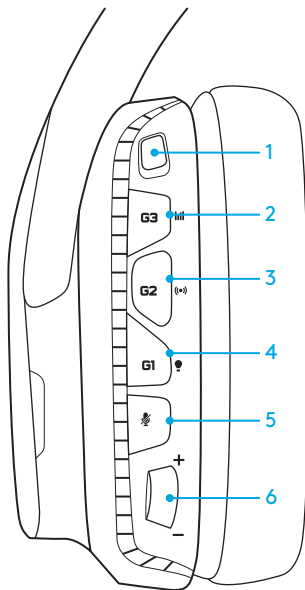



BATTERY MANAGEMENT

G935 wireless headset is powered via a battery housed in the right earcup. When you are not using your G935 wireless headset, plug it in via the USB port on the bottom of the unit to charge. When fully depleted, the battery takes approximately 3.5 hours to reach full charge on standard USB output. For the optimal experience, plug in your unit and allow it to charge fully before first use.

Logitech G HUB Software

The home screen in Logitech G HUB Software has a battery charge level indicator:

 When using battery, this will indicate charge level

 This indicates the unit is charging

Critical Battery Warning

G935 gaming headset will play a tone at low charge. The headset's lighting will also dim when at low charge. At critical charge level, the unit will play a tone and lighting will turn off. Use USB charging cable to plug in headset immediately if you hear these tones to ensure uninterrupted listening or gaming.

Charge indicator

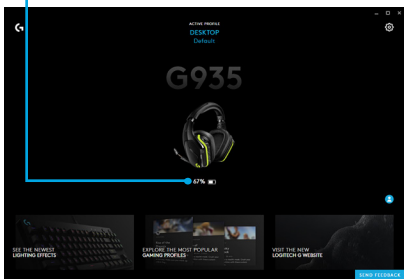

IDLE SLEEP MODE

G935 will go into sleep mode to conserve battery power when it has not received an audio signal in 15 minutes.

In idle sleep mode, the unit's lighting will change to the breathing mode, and it will disconnect from the USB wireless adapter.

Your G935 will wake up from sleep mode if you press a button on the headset.

After 30 minutes in sleep mode your headset will fully power off in order to conserve your battery. In order to wake up your headset you will need to move the power switch to the off position and then back to the on position. If you plan to leave your headset idle for an extended period of time, turn off your headset and plug it in via USB to charge.

ON/OFF TONES AND LIGHTS

When your headset is turned on, it will play a tone to indicate that your headset has turned on. The lights will perform a power on light cycle sequence, then switch to the currently selected lighting.

When the unit is turned off, lights will switch to blue and fade out while it powers down.

WIRELESS ON/OFF

G935 has two operation modes, Wireless On, and Wireless Off.

Wireless On

In Wireless On mode, most headset features are available,¹ including custom sound profiles, RGB lighting, microphone, mic mute, wireless, and audio mixing. When battery charge is low, lighting will dim and low battery notification tone will play. When battery charge level is critical, lighting will turn off.

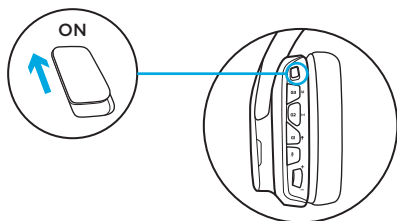

Wireless range²

Indoor: 15 meters

Battery life³

No lighting: 12 hours

Default lighting: 8 hours

¹ Some features may require Logitech G HUB Software.

² Range may vary with environmental conditions.

³ Rechargeable batteries have a limited number of charge cycles. Battery life measured at 50% volume.

Wireless Off (passive mode)

In Wireless Off (passive mode), your headset will operate in passive unpowered mode. Your headset will play audio from any device connected through the 3.5mm input on the headset.

Features that require power, including 7.1 surround sound, custom sound profiles, on-headset buttons, volume wheel operation, and button/lighting customization functions are not available in this mode.

Boom mic is not available for devices connected through the on-headset 3.5mm audio port in this mode.

This mode can be used to preserve battery life.

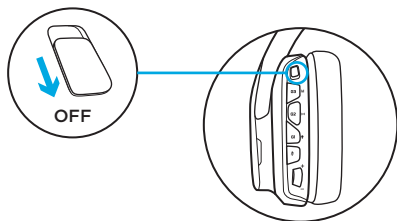

SETUP FOR PC (PC MODE)

1. Download and install Logitech G HUB:
www.logitech.com/support/g935
2. Set switch to Wireless On position.
3. Connect USB Wireless Adapter to PC.
Headset will automatically connect.

Mixing audio sources

While connected via USB Wireless Adapter, the G935 can also use the 3.5mm cable to connect to another audio source (ex. smartphone). Both audio sources can be played simultaneously.

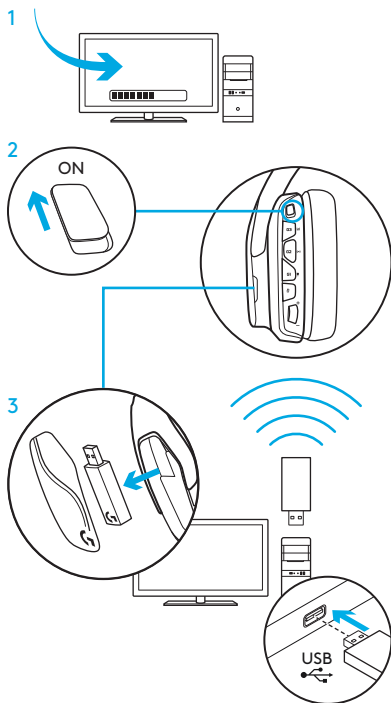

SETUP FOR PC (3.5MM CONNECTION)

SETUP FOR PC (3.5MM CONNECTION)

The G935 can also connect to audio devices solely via 3.5mm cable.

1. Set switch to Wireless Off mode for passive audio mode, or set to Wireless On mode for active audio mode with additional features (see "Wireless On/Off" section).
2. Connect to PC using the 3.5mm cable

Some features, including 7.1 surround sound, on-headset buttons, volume wheel operation, and customization of lighting and button functions are not available without USB connection. Boom mic is not available for 3.5mm device while in Wireless Off mode.

Some PCs may require a 3.5mm 4-pole to mic/stereo splitter adapter (not included) to use microphone features in this mode.

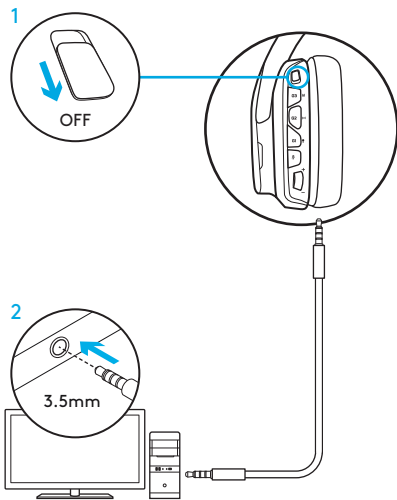

SETUP FOR MOBILE

1. Set switch to Wireless Off mode for passive audio mode, or set to Wireless On mode for active audio mode with additional features (see "Wireless On/Off" section).

2. Connect the headset to the mobile device via the 3.5mm cable.

Boom microphone is only available in Wireless On mode.

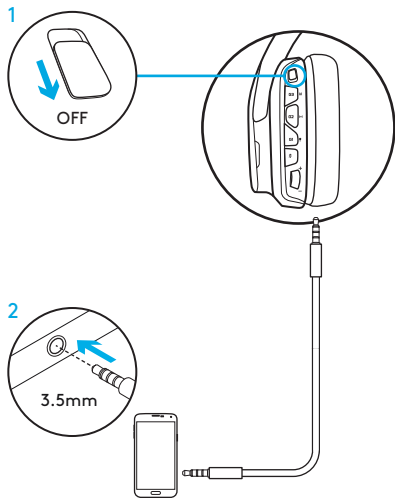

SETUP FOR CONSOLE: XBOX ONE™, PS4™ OR SWITCH™

1. Set switch to Wireless Off mode for passive audio mode, or set to Wireless On mode for active audio mode with additional features (see "Wireless On/Off" section).
2. Connect the headset to the console controller using the 3.5mm cable.
 - Xbox One may require Xbox One headset adapter (sold separately).

PlayStation setup (settings)

1. Connect headset
2. Open Settings
3. Select "Sound and Screen"
4. Select "Audio Output Settings"
5. Set "Output to Headphones" to "All Audio"

Headset will not operate via USB Wireless Mix Adapter on Xbox One.

Boom microphone is only available in Wireless On mode.

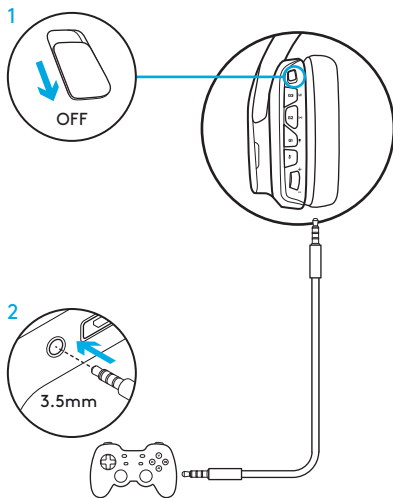

ALTERNATE SETUP FOR SONY PLAYSTATION® 4 & NINTENDO SWITCH™

Wireless operation

1. Set switch to Wireless On position.
2. Connect the headset to the console using the USB Wireless Adapter.

Note: Some buttons and functions may not operate when connected to the PlayStation 4. Programming of lighting and buttons is not possible on the PlayStation. 7.1 surround sound is not available while connected to PlayStation.

PlayStation setup (settings)

1. Plug in headset via USB or 3.5mm cables
2. Open Settings
3. Select "Sound and Screen"
4. Select "Audio Output Settings"
5. Set "Output to Headphones" to "All Audio"

Nintendo Switch setup (settings)

1. Set Switch to Wireless On position
2. Connect the USB Wireless Adapter into the USB port inside the Switch TV Dock
3. Audio output will change to your headset automatically

RGB LIGHTING ZONE CUSTOMIZATION

- **Zone 1:** G logo
- **Zone 2:** Lighting strip

Each lighting zone can be programmed with the Logitech G HUB (PC mode only).
www.logitech.com/support/g935

TAG CUSTOMIZATION

The left and right custom tags can be removed and replaced with custom tags.

LOGITECH G HUB SOFTWARE

G-key buttons, lighting, equalizer, and surround sound profile programming is possible through the Logitech G HUB Software.

1. LIGHTSYNC Lighting
2. Assignments
3. Acoustics
4. Equalizer

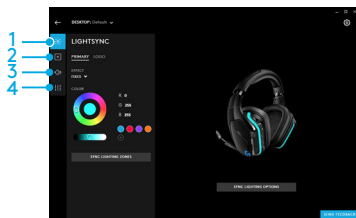
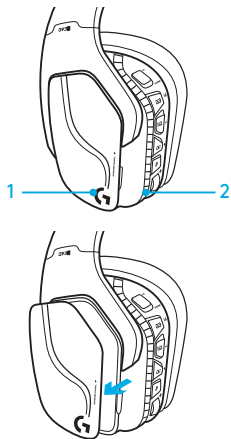

COLOR/EQUALIZER CYCLING

G1 and G3 buttons are pre-programmed by default to cycle through lighting and equalizer profiles.

When the headset is connected to a system with Logitech G HUB Software running, it will cycle through all equalizer or lighting options programmed into Logitech G HUB Software.

When the headset is not connected to a system with Logitech G HUB Software running, it will cycle through the custom lighting or equalizer profiles stored in the headset's onboard memory. These profiles can be programmed via Logitech G HUB Software

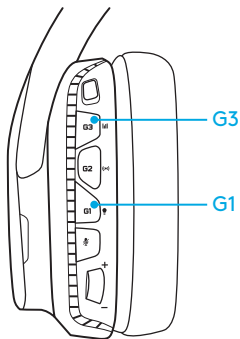

PAIRING INSTRUCTIONS

If your device becomes unpaired or you receive a replacement USB Wireless Adapter, follow these instructions to pair your device with the USB Wireless Adapter:

1. Plug in USB Wireless Adapter
2. Insert pin into reset port on adapter to initiate pairing mode
3. Light on adapter will blink
4. Turn on headset
5. Hold "Microphone mute" button for 15 seconds to initiate pairing mode
6. Headset G logo will blink green to indicate pairing mode
7. Logo will turn to solid color and then return to currently selected lighting when paired

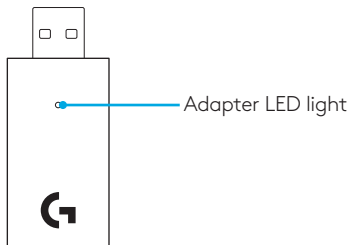

EARPAD CLEANING

1. Removal

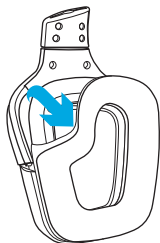

2. Washing

- a. Once removed, the earpads can be wiped clean with a damp cloth. Do not use detergent.
- b. Press with soft towel to dry, do not wring.
- c. Allow to air dry before reattaching.

3. Replacement

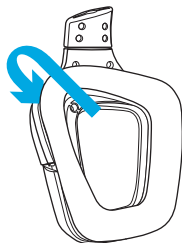

INHALT

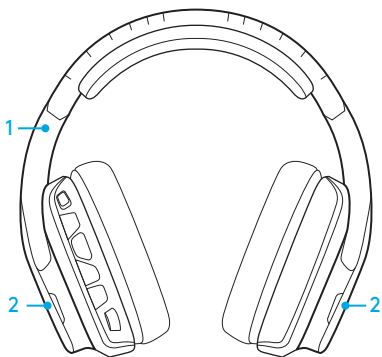

1. G935 Gaming-Headset
2. Individuelle Tags (L/R)



3. Ladekabel (USB-zu-Mikro-USB, 2 m)
4. 3,5-mm-Kabel (1,5 m)

PRODUKTEIGENSCHAFTEN

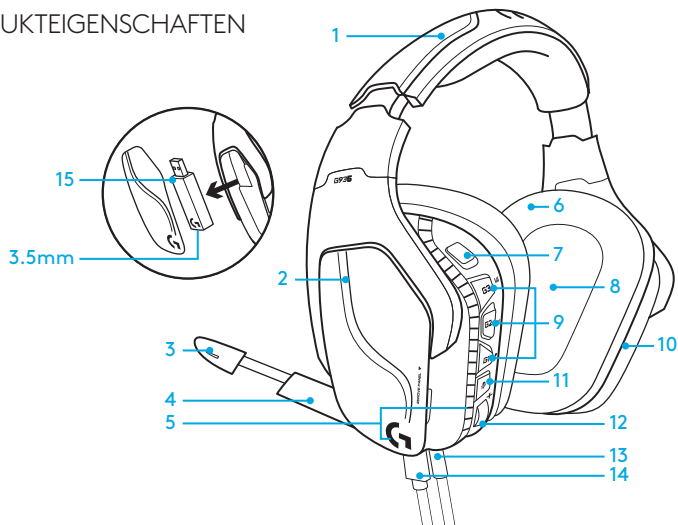

1. Verstellbarer, gepolsterter Kopfbügel aus Kunstleder
2. Austauschbare individuelle Tags mit Hintergrundbeleuchtung
3. Stummschalter-LED des Bügelmikrofons
4. Ausziehbares Bügelmikrofon Schaltet automatisch stumm in der „Nach oben“-Position
5. Beleuchtungszonen (G-Logo und Leuchtstreifen)
6. Leicht zu reinigende Ohrpolster aus Kunstleder
7. Ein/Aus-Schalter für Kabellos-Modus
8. Pro-G Audio-Treiber
9. Programmierbare Tasten (G1/G2/G3)
10. Akku in der Hörmuschel
11. Mikrofon-Stummschaltung
12. Lautstärkereglern
13. 3,5 mm (mobile) Verbindung
14. USB-Ladekabel
15. Kabelloser USB-Adapter

HEADSET-TASTENLAYOUT

1. Ein/Aus-Schalter für Kabellos-Modus
2. G3 (programmierbar):
Standardmäßige Equalizer (EQ)
Umschaltung
 - Durchläuft die EQ-Einstellungen in der Logitech G HUB Software
3. G2 (programmierbar): Standardmäßig Surround Sound ein/aus
4. G1 (programmierbar):
Beleuchtungszyklus
 - Durchläuft die Beleuchtungseinstellungen in der Logitech G HUB Software, darunter: Blinkt, leuchtet dauerhaft cyanfarben, benutzerdefiniert und aus
5. Mikrofon-Stummschaltung
6. Lautstärkeregler

G1, G2 und G3 sind programmierbar mithilfe der Logitech G HUB Software (nur im PC-Modus):

www.logitech.com/support/g935

Hinweis: Tasten und Lautstärkeregler funktionieren nur bei eingeschaltetem Kabellos-Modus. Einige Tasten und Funktionen erfordern unter Umständen eine PC-Verbindung und die Logitech G HUB Software.

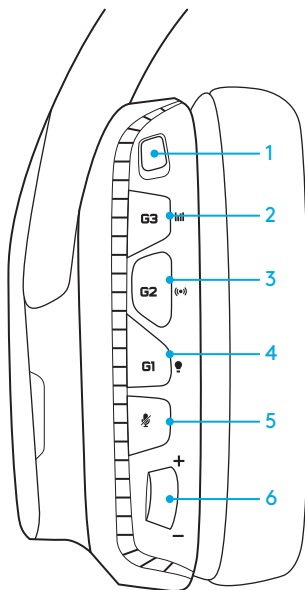



ENERGIEVERWALTUNG

Das kabellose G935 Headset erhält Strom von einem Akku in der rechten Hörmuschel. Wenn es nicht verwendet wird, kann das kabellose G935 Headset über den USB-Anschluss auf der Unterseite des Geräts zum Aufladen angeschlossen werden. Bei völliger Entladung benötigt der Akku etwa 3,5 Stunden für eine vollständige Aufladung über einen standardmäßigen USB-Ausgang. Für eine optimale Verwendung empfehlen wir, das Gerät vor der ersten Verwendung anzuschließen und vollständig aufzuladen.

Logitech G HUB Software

Auf dem Startbildschirm der Logitech G HUB Software befindet sich eine Akkustand-Anzeige:

-  Bei Verwendung des Akkus wird hier der Ladestand angezeigt
-  Zeigt an, dass das Gerät aufgeladen wird

Warnung bei niedrigem Akkustand

Das G935 Gaming-Headset gibt bei niedrigem Akkustand einen Warnton wieder. Außerdem wird die Beleuchtung des Headsets bei niedrigem Akkustand gedimmt. Ist der Akku fast leer, gibt das Gerät einen Warnton wieder und die Beleuchtung wird ausgeschaltet. Das Headset sollte umgehend über das USB-Kabel angeschlossen werden, wenn der Warnton ausgegeben wird, um unterbrechungsfreien Betrieb zu gewährleisten.

Akkustand-Anzeige

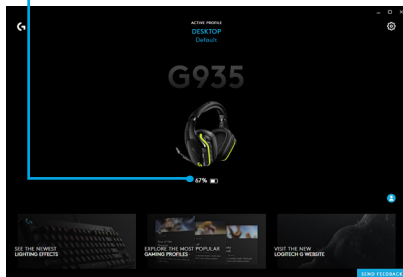

ENERGIESPARMODUS

Das G935 schaltet in den Energiesparmodus, wenn das Gerät 15 Minuten lang kein Audiosignal empfängt.

Im Energiesparmodus wechselt die Beleuchtung in den Atemeffekt-Modus und die Verbindung zum kabellosen USB-Adapter wird getrennt.

Das G935 beendet den Schlafmodus, sobald eine Taste am Headset gedrückt wird.

Nach 30 Minuten im Schlafmodus schaltet sich das Headset vollständig aus, um den Akku zu schonen. Zum erneuten Aktivieren des Headsets muss der Ein/Aus-Schalter zuerst auf Aus und dann wieder auf Ein gestellt werden. Wenn das Headset für längere Zeit nicht verwendet wird, sollte es ganz ausgeschaltet und zum Laden mit dem USB-Anschluss verbunden werden.

TONSIGNALE UND LEUCHTEN FÜR EIN/AUS

Beim Einschalten gibt das Headset ein Tonsignal wieder, um anzuzeigen, dass das Headset eingeschaltet ist. Die Beleuchtung durchläuft eine Einschaltsequenz und schaltet danach in den ausgewählten Beleuchtungsmodus.

Während des Abschaltens wechselt die Beleuchtung auf blau und wird allmählich schwächer.

KABELLOS EIN/AUS

Das G935 verfügt über zwei Betriebsmodi:
Kabellos Ein und Kabellos Aus.

Kabellos Ein

Im Modus „Kabellos Ein“ sind die meisten Headset-Funktionen verfügbar,¹ einschließlich benutzerdefinierter Soundprofile, RGB-Beleuchtung, Mikrofon, Stummschaltung, Kabellos-Modus und Audio-Mixing. Bei niedrigem Akkustand wird die Beleuchtung gedimmt und es wird ein Warnton ausgegeben. Ist der Akku fast leer, wird die Beleuchtung ausgeschaltet.

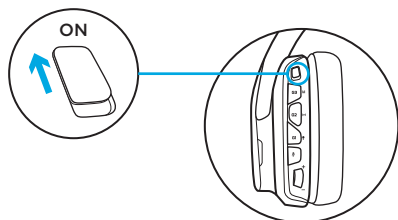

Kabellose Reichweite²

Innen: 15 Meter

Akkulaufzeit³

Keine Beleuchtung: 12 Stunden

Standardbeleuchtung: 8 Stunden

¹ Einige Profileinstellungen erfordern die Logitech G HUB Software.

² Reichweite ist von Umgebungsbedingungen abhängig.

³ Akkus haben eine begrenzte Lebensdauer. Akkulaufzeit gemessen bei 50 % Lautstärke.

Kabellos Aus (passiver Modus)

Im Modus „Kabellos Aus" (passiver Modus) wird das Headset passiv ohne Strom betrieben. Das Headset gibt Audio über jedes beliebige Gerät wieder, das über den 3,5-mm-Klinkeneingang mit dem Headset verbunden ist.

Funktionen, die eine Stromversorgung über eine USB-Verbindung erfordern, darunter 7.1 Surround Sound, benutzerdefinierte Soundprofile, Headset-Tasten, das Verwenden des Lautstärkereglers sowie das Anpassen von Beleuchtungs- und Tasten-Funktionen, sind in diesem Modus nicht möglich.

Das Bügelmikrofon lässt sich nicht mit Geräten verwenden, die in diesem Modus über den 3,5-mm-Audioanschluss verbunden sind.

Dieser Modus kann verwendet werden, um Strom zu sparen.

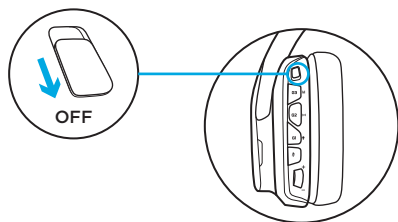

EINRICHTEN FÜR PC (PC-MODUS)

1. Herunterladen und Installieren von Logitech G HUB:
www.logitech.com/support/g935
2. Schalter auf „Kabellos Ein“ stellen.
3. Den kabellosen USB-Adapter mit dem PC verbinden. Das Headset wird automatisch verbunden.

Mischen von Audioquellen

Während das G935 Headset über den kabellosen USB-Adapter verbunden ist, lässt es sich zusätzlich über ein 3,5-mm-Kabel mit einer anderen Audioquelle verbinden (z. B. Smartphone). Beide Audioquellen können gleichzeitig wiedergegeben werden.

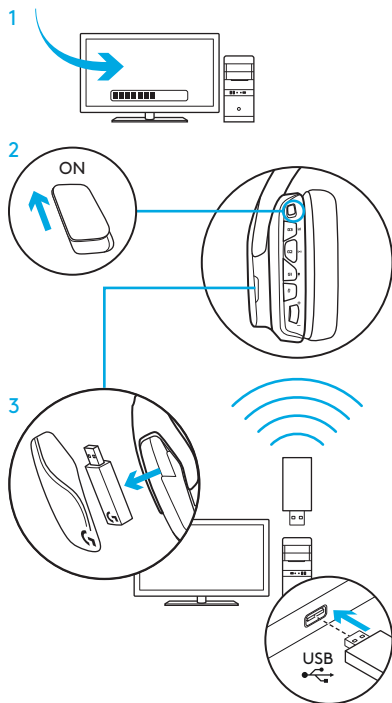

EINRICHTEN FÜR PC (3,5-MM-ANSCHLUSS)

EINRICHTEN FÜR PC (3,5-MM-ANSCHLUSS)

Das G935 Headset lässt sich auch über eine 3,5-mm-Kabel-Verbindung allein mit Audiogeräten nutzen.

1. Der Schalter ist einstellbar auf „Kabellos Aus“ für den passiven Audiomodus bzw. auf „Kabellos Ein“ für den aktiven Audiomodus mit zusätzlichen Funktionen (siehe Abschnitt „Kabellos Ein/Aus“).
2. Verbinden mit einem PC über das 3,5-mm-Kabel

Einige Funktionen, darunter 7.1 Surround Sound, benutzerdefinierte Soundprofile, Headset-Tasten, das Verwenden des Lautstärkereglers sowie das Anpassen von Beleuchtungs- und Tastenfunktionen, sind ohne USB-Verbindung nicht möglich. Das Bügelmikrofon lässt sich im Modus „Kabellos Aus“ nicht mit über den 3,5-mm-Anschluss verbundenen Geräten verwenden.

Einige PCs erfordern möglicherweise einen 4-poligen 3,5-mm-Mikrofon/Stereo-Splitter-Adapter (nicht im Lieferumfang enthalten) für Mikrofon-Funktionen in diesem Modus.

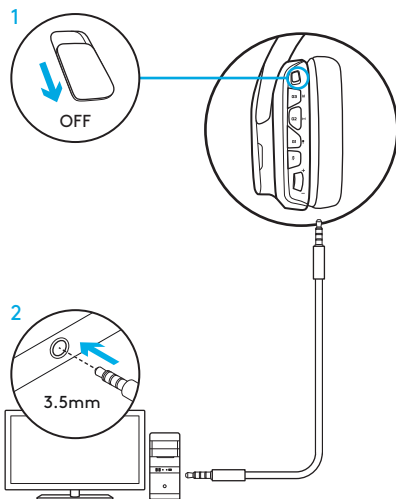

EINRICHTEN FÜR MOBILGERÄT

1. Der Schalter ist einstellbar auf „Kabellos Aus“ für den passiven Audiomodus bzw. auf „Kabellos Ein“ für den aktiven Audiomodus mit zusätzlichen Funktionen (siehe Abschnitt „Kabellos Ein/Aus“).
2. Das Headset über ein 3,5-mm-Kabel mit dem Mobilgerät verbinden.
Das Bügelmikrofon ist nur im „Kabellos Ein“-Modus verfügbar.

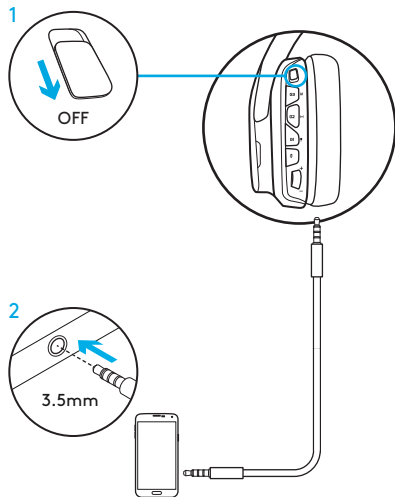

EINRICHTEN FÜR SPIELKONSOLE: XBOX ONE™, PS4™ ODER SWITCH™

1. Der Schalter ist einstellbar auf „Kabellos Aus“ für den passiven Audiomodus bzw. auf „Kabellos Ein“ für den aktiven Audiomodus mit zusätzlichen Funktionen (siehe Abschnitt „Kabellos Ein/Aus“).
2. Das Headset über das 3,5-mm-Kabel mit dem Controller der Konsole verbinden.
 - Die Xbox One erfordert möglicherweise einen Xbox One Headset-Adapter (separat erhältlich).

Einrichten für PlayStation (Einstellungen)

1. Headset anschließen
2. Einstellungen öffnen
3. Auswählen von „Sound und Bildschirm“
4. Auswählen von „Audio-Ausgabeeinstellungen“
5. „Ausgabe über Kopfhörer“ einstellen auf „Alle Audioquellen“

Das Headset funktioniert nicht über den kabellosen USB-Adapter mit der Xbox One.

Das Bügelmikrofon ist nur im „Kabellos Ein“-Modus verfügbar.

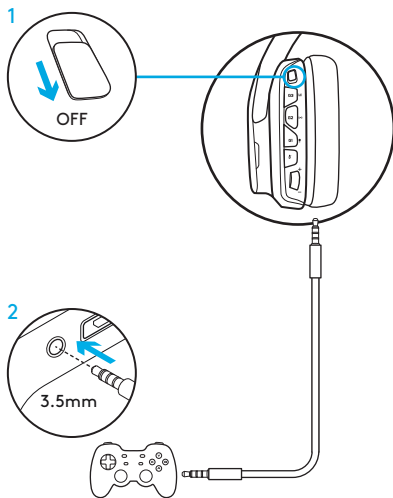

ALTERNATIVE EINRICHTUNG FÜR SONY PLAYSTATION® 4 & NINTENDO SWITCH™

Kabelloser Betrieb

1. Den Schalter auf die „Kabellos Ein“-Position stellen.
2. Das Headset über den kabellosen USB-Adapter mit der Spielkonsole verbinden.
Hinweis: Einige Tasten und Funktionen können möglicherweise nicht verwendet werden, wenn das Gerät verbunden ist mit der PlayStation 4. Das Programmieren der Beleuchtung und der Tasten ist nicht möglich auf der PlayStation 4. 7.1 Surround Sound ist nicht verfügbar, während das Gerät mit der PlayStation verbunden ist.

Einrichten für PlayStation (Einstellungen)

1. Das Headset über das USB-Kabel oder 3,5-mm-Kabel anschließen
2. Einstellungen öffnen
3. Auswählen von „Sound und Bildschirm“
4. Auswählen von „Audio-Ausgabeeinstellungen“
5. „Ausgabe über Kopfhörer“ einstellen auf „Alle Audioquellen“

Einrichten für Nintendo Switch (Einstellungen)

1. Den Schalter auf die „Kabellos Ein“-Position stellen
2. Den kabellosen USB-Adapter mit dem USB-Anschluss im Inneren des Switch TV-Docks verbinden
3. Die Audio-Ausgabe wechselt automatisch zum Headset

ANPASSEN DER RGB-BELEUCHTUNGSZONEN

- **Zone 1:** G-Logo
- **Zone 2:** Leuchtstreifen

Jede Beleuchtungszone ist programmierbar über das Logitech G HUB (nur im PC-Modus). www.logitech.com/support/g935

ANPASSEN DER TAGS

Die linken und die rechten Tags können entfernt und durch individuelle Tags ersetzt werden.

LOGITECH G HUB SOFTWARE

Profile für G-Tasten, Beleuchtung, Equalizer und Surround Sound lassen sich programmieren über die Logitech G HUB Software.

1. LIGHTSYNC Beleuchtung
2. Zuweisungen
3. Akustik
4. Equalizer

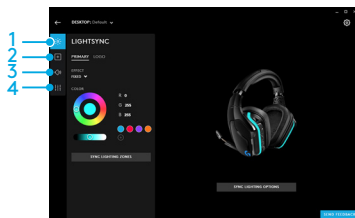
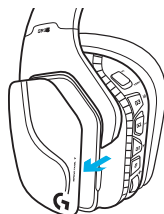
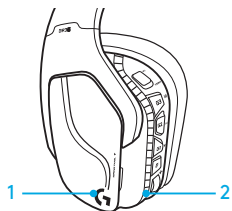

SCHALTEN DURCH FARBEN/EQUALIZER

Die Tasten G1 und G3 sind standardmäßig so programmiert, dass sie durch die einzelnen Beleuchtungs- und Equalizer-Profile schalten.

Wenn das Headset an einem Gerät angeschlossen ist, auf dem die Logitech G Hub Software ausgeführt wird, schaltet es durch alle Beleuchtungs- und Equalizer-Optionen, die in der Logitech G HUB Software programmiert sind.

Wenn das Headset nicht an einem Gerät angeschlossen ist, auf dem die Logitech G HUB Software ausgeführt wird, schaltet es durch die benutzerdefinierten Beleuchtungs- und Equalizer-Profile im integrierten Speicher des Headsets. Diese Profile sind programmierbar über die Logitech G HUB Software

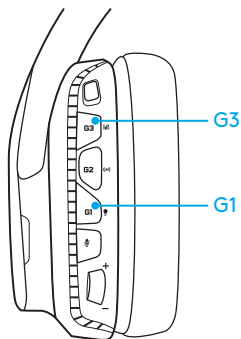

ANWEISUNGEN ZUM PAIRING

Wenn das Pairing des Geräts aufgehoben wird oder wenn ein kabelloser Ersatz-USB-Adapter verwendet wird, müssen die folgenden Schritte ausgeführt werden, um das Gerät mit dem kabellosen USB-Adapter zu pairen:

1. Den kabellosen USB-Adapter einstecken
2. Pin in den „Reset“-Anschluss des Adapters stecken zum Starten des Pairing-Modus
3. Die LED am Adapter beginnt zu blinken
4. Headset einschalten
5. Taste „Mikrofon-Stummschaltung“ 15 Sekunden lang gedrückt halten zum Starten des Pairing-Modus
6. Das G-Logo am Headset blinkt grün zum Anzeigen des Pairing-Modus
7. Das Logo leuchtet durchgehend und wechselt nach dem Pairing wieder zur derzeit gewählten Beleuchtungsfarbe

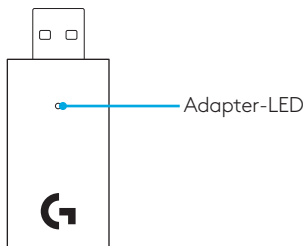

REINIGEN DER OHRPOLSTER

1. Entfernen

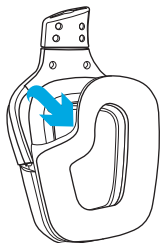

2. Reinigen

- a. Nach dem Abnehmen können die Ohrpolster mit einem feuchten Tuch abgewischt werden. Lösungsmittel dürfen dazu nicht verwendet werden.
- b. Mit einem weichen Tuch trocknen, nicht auswringen.
- c. Die Ohrpolster müssen vor dem erneuten Anbringen am Headset an der Luft getrocknet werden.

3. Wieder einsetzen

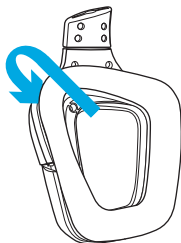

CONTENU DU COFFRET

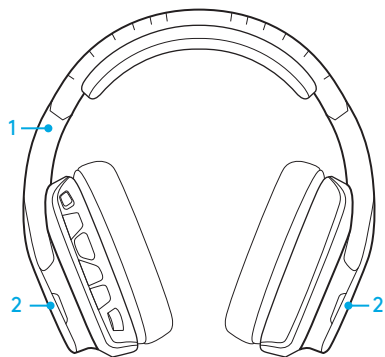

1. Casque gaming G935
2. Étiquettes personnalisées (Gauche/Droite)



3. Câble de charge (USB à micro-USB, 2 m)
4. Câble 3,5 mm (1,5 m)

FONCTIONNALITÉS

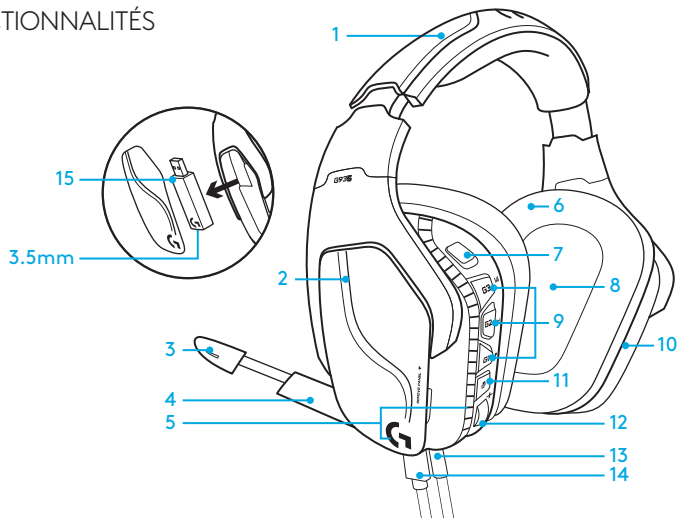

1. Bandeau rembourré ajustable en similicuir
2. Étiquettes rétroéclairées personnalisées amovibles
3. Témoin lumineux de sourdine du micro à tige
4. Microphone rétractable
Se met automatiquement en sourdine lorsqu'il est « relevé »
5. Zones lumineuses (logo G + bande lumineuse)
6. Coussinets en similicuir nettoyables
7. Bouton Marche/Arrêt sans fil
8. Transducteurs audio Pro-G
9. Boutons programmables (G1/G2/G3)
10. Batterie située dans l'oreillette
11. Sourdine du microphone
12. Molette de volume
13. Connexion (mobile) 3,5 mm
14. Connexion USB pour la charge
15. Adaptateur USB sans fil

DISPOSITION DES BOUTONS DU CASQUE

1. Bouton Marche/Arrêt sans fil
2. G3 (programmable):
Cycle égaliseur par défaut (EQ)
 - Applique les paramètres d'égaliseur du logiciel Logitech G HUB
3. G2 (programmable): Activation/désactivation du son surround par défaut
4. G1 (programmable): Cycle d'éclairage
 - Applique les paramètres d'éclairage de Logitech G HUB, y compris: pulsation, cyan uni, personnalisé et désactivé
5. Sourdine du microphone
6. Molette de volume

G1, G2 et G3 sont programmables à l'aide du logiciel Logitech G HUB (en mode PC uniquement):
www.logitech.com/support/g935

Remarque: Les boutons et la molette de réglage du volume ne fonctionnent qu'en mode sans fil. Certains boutons et fonctionnalités peuvent nécessiter une connexion à un ordinateur doté du logiciel Logitech G HUB.

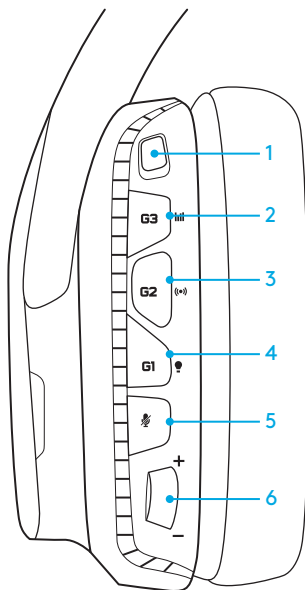



GESTION DE L'ALIMENTATION

Le casque sans fil G935 est alimenté par une batterie située dans l'oreillette de droite. Lorsque vous n'utilisez pas le casque sans fil G935, branchez-le à l'aide du port USB en bas de l'unité pour le recharger. Une fois la batterie épuisée, il faut environ 3,5 heures pour la recharger une fois le casque connecté à une prise USB. Pour une expérience optimale, connectez votre unité et laissez-la se charger avant de l'utiliser pour la première fois.

Logiciel Logitech G HUB

L'écran d'accueil dans le logiciel Logitech G HUB présente un indicateur de charge de la batterie:

-  Lors de l'utilisation de la batterie, l'indicateur montre le niveau de charge
-  Ceci indique que l'unité est en train de se recharger

Avertissement de niveau critique de la batterie

Le casque gaming G935 émet un signal sonore quand sa charge est faible. L'éclairage du casque devient également plus faible. Lorsque le niveau de la charge est critique, l'unité émet un signal et son éclairage s'éteint. Utilisez le câble de charge USB pour connecter le casque immédiatement si vous entendez ces signaux sonores afin d'assurer une écoute ou des sessions de jeux ininterrompues.

Témoin de chargement

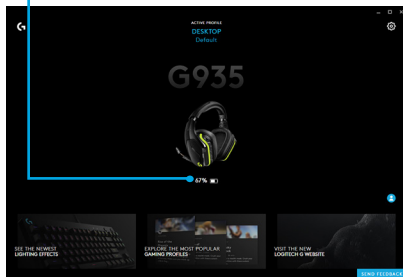

MODE DE VEILLE

Le casque G935 se met en veille pour économiser l'énergie lorsqu'il n'a pas reçu de signal audio pendant 15 minutes.

En mode de veille, l'éclairage de l'unité passe en mode pulsation et se déconnecte de l'adaptateur USB sans fil.

Votre casque G935 sortira du mode veille si vous appuyez sur un bouton du casque.

Après 30 minutes en mode veille, votre casque se mettra hors tension pour préserver la batterie. Pour réactiver votre casque, vous devrez faire basculer le commutateur d'alimentation en position désactivée puis en position activée. Si vous prévoyez de ne pas utiliser le casque pendant une période prolongée, il est conseillé de l'éteindre et de le connecter à la prise USB.

ACTIVATION/DÉSACTIVATION DES SIGNAUX ET DE L'ÉCLAIRAGE

Lorsque votre casque est sous tension, il émet un signal sonore pour indiquer qu'il est en marche. Les voyants effectuent une séquence de mise sous tension, puis passe au mode d'éclairage sélectionné.

Lorsque l'unité est mise hors tension, l'éclairage devient bleu, puis s'éteint progressivement.

ACTIVATION/DÉSACTIVATION DU MODE SANS FIL

Le casque G935 a deux modes de fonctionnement: sans fil et sans fil désactivé.

Sans fil activé

En mode sans fil, la plupart des fonctionnalités du casque sont disponibles,¹ y compris les profils sonores personnalisés, l'éclairage RVB, le microphone, la sourdine, la transmission sans fil et le mixage audio. Lorsque la batterie est faible, l'éclairage se réduit et le signal sonore de batterie faible retentit. Lorsque le niveau de charge est critique, l'éclairage s'éteint.

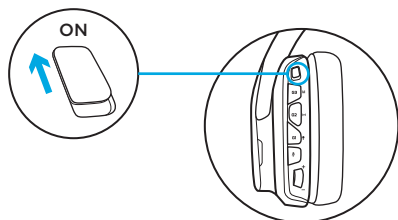

Portée sans fil²

Intérieur: 15 mètres

Autonomie³

Éclairage éteint: 12 heures

Éclairage par défaut: 8 heures

¹ Certaines fonctionnalités peuvent nécessiter le logiciel Logitech G HUB.

² La portée est susceptible de varier en fonction de l'environnement.

³ Les piles rechargeables ne peuvent être rechargées qu'un nombre limité de fois. Longévité de la batterie mesurée avec un volume à 50 %.

Mode sans fil désactivé (mode passif)

Si le mode sans fil est désactivé (mode passif), votre casque fonctionne en mode passif non alimenté. Votre casque jouera le son provenant du dispositif connecté via l'entrée 3,5 mm du casque.

Les fonctionnalités exigeant une alimentation USB, y compris le son surround 7.1, les profils audio personnalisés, les boutons du casque, la molette de volume et la personnalisation de l'éclairage et des fonctions des boutons sont indisponibles dans ce mode.

Le micro à tige n'est pas disponible pour les dispositifs connectés au casque via le port audio 3,5 mm dans ce mode.

Ce mode peut être utilisé pour économiser la batterie.

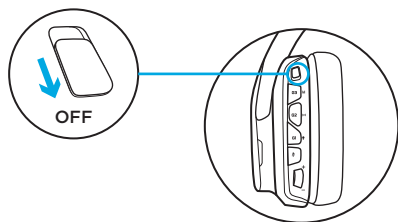

CONFIGURATION POUR PC (MODE PC)

1. Téléchargez et installez le Logitech G HUB:
www.logitech.com/support/g935
2. Mettez le commutateur en position Sans fil activé.
3. Connectez l'adaptateur sans fil USB au PC. Le casque se connecte automatiquement.

Mélange de sources audio

Lorsqu'il est connecté via l'adaptateur sans fil USB, le casque G935 peut également être relié à une autre source audio (p. ex: smartphone) avec le câble 3,5 mm. Les deux sources audio peuvent être lues simultanément.

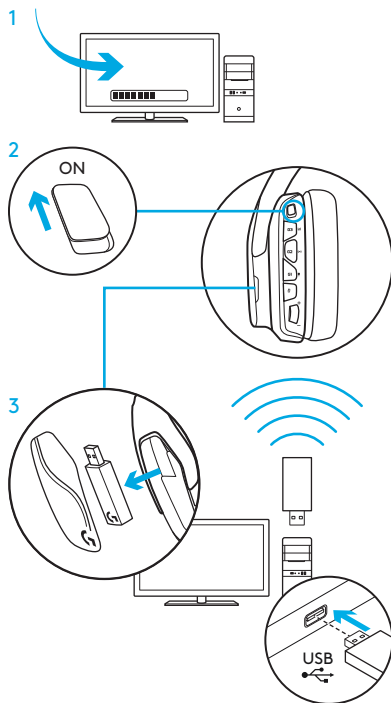

CONFIGURATION POUR PC (CONNEXION 3,5 MM)

CONFIGURATION POUR PC (CONNEXION 3,5 MM)

Le casque G935 peut également être relié aux dispositifs audio par un câble 3,5 mm uniquement.

1. À l'aide du commutateur, mettez le casque en mode audio passif, ou mettez-le en mode sans fil pour bénéficier d'un mode audio actif avec des fonctionnalités supplémentaires (voir la section « Mode sans fil activé/désactivé »).
2. Connexion au PC avec un câble 3,5 mm

Certaines fonctions, y compris le son surround 7.1, les boutons du casque, la molette de volume et la personnalisation de l'éclairage et des fonctions des boutons sont indisponibles sans connexion USB. Le micro à tige n'est pas disponible pour les dispositifs 3,5 mm lorsque le mode sans fil est désactivé.

Certains PC exigent de relier un câble 3,5 mm à 4 pôles à l'adaptateur séparateur micro/stéréo (non inclus) pour utiliser les fonctionnalités du microphone sous ce mode.

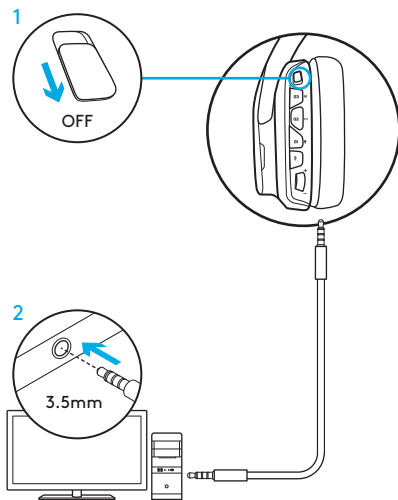

CONFIGURATION POUR MOBILE

1. À l'aide du commutateur, mettez le casque en mode audio passif, ou mettez-le en mode sans fil pour bénéficier d'un mode audio actif avec des fonctionnalités supplémentaires (voir la section « Mode sans fil activé/désactivé »).
2. Connectez le casque au dispositif mobile avec le câble 3,5 mm.

Le microphone à tige n'est disponible que si le mode sans fil est activé.

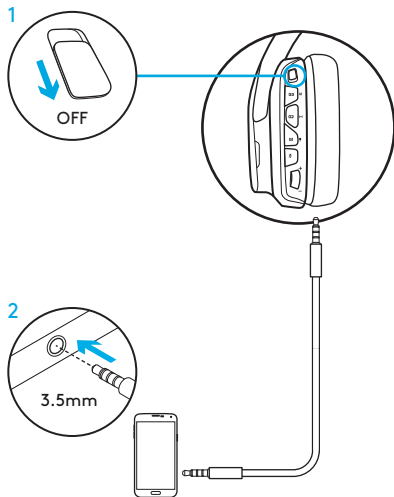

CONFIGURATION POUR CONSOLE: XBOX ONE™, PS4™ OU SWITCH™

1. À l'aide du commutateur, mettez le casque en mode audio passif, ou mettez-le en mode sans fil pour bénéficier d'un mode audio actif avec des fonctionnalités supplémentaires (voir la section « Mode sans fil activé/désactivé »).
2. Connectez le casque au gestionnaire de console en utilisant le câble 3,5 mm.
 - Xbox One peut exiger un adaptateur de casque Xbox One (vendu séparément).

Configuration PlayStation (paramètres)

1. Connectez le casque
2. Ouvrez les paramètres
3. Sélectionnez Son et Écran
4. Sélectionnez Paramètres de sortie audio
5. Définissez Sortie Casque sur Tout audio

Le casque ne fonctionne pas via l'adaptateur de mixage sans fil USB sur Xbox One.

Le microphone à tige n'est disponible que si le mode sans fil est activé.

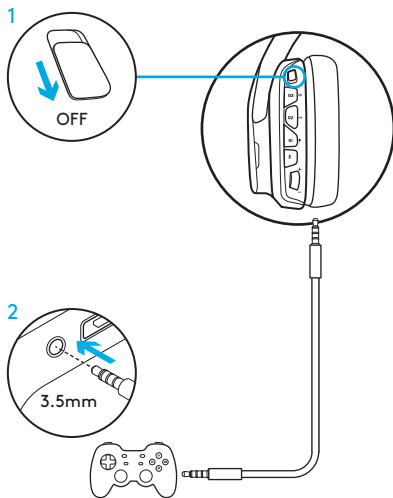

CONFIGURATION ANNEXE POUR SONY PLAYSTATION® 4 & NINTENDO SWITCH™

Fonctionnement sans fil

1. Mettez le commutateur en position Sans fil activé.
2. Connectez le casque à la console via l'adaptateur sans fil USB.

Remarque: certains boutons et fonctionnalités peuvent ne pas fonctionner lorsque le casque est connecté à la PlayStation 4. La programmation de l'éclairage et des boutons est impossible sur la PlayStation, et le son surround 7.1 n'est pas disponible lorsque le casque est connecté à la PlayStation.

Configuration PlayStation (paramètres)

1. Connexion du casque par USB ou câbles 3,5 mm
2. Ouvrez les paramètres
3. Sélectionnez Son et Écran
4. Sélectionnez Paramètres de sortie audio
5. Définissez Sortie Casque sur Tout audio

Configuration pour Nintendo Switch (paramètres)

1. Mettez le commutateur en position Sans fil activé
2. Connectez l'adaptateur sans fil USB dans le port USB située dans le dock TV de la Nintendo Switch
3. La sortie audio basculera automatiquement vers votre casque

PERSONNALISATION DE LA ZONE D'ÉCLAIRAGE RVB

- **Zone 1:** Logo G
- **Zone 2:** Bande d'éclairage

Chaque zone d'éclairage peut être programmée avec le logiciel Logitech G HUB (en mode PC seulement).

www.logitech.com/support/g935

PERSONNALISATION DES BALISES

Les balises gauche et droite peuvent être supprimées et remplacées par des étiquettes personnalisées.

LOGICIEL LOGITECH G HUB

La programmation des touches G, de l'éclairage, de l'égaliseur et du son surround est disponible via le logiciel Logitech G HUB.

1. Éclairage LIGHTSYNC
2. Affectations
3. Acoustique
4. Egaliseur

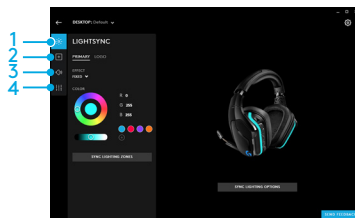
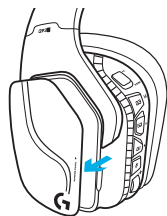
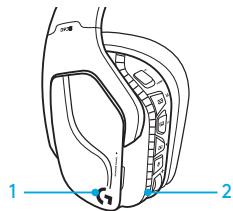

RÉGLAGES COULEUR/ÉGALISEUR

Par défaut, les boutons G1 et G3 sont préprogrammés pour faire défiler les profils d'éclairage et d'égaliseur.

Lorsque le casque est connecté à un système sur lequel le logiciel Logitech G HUB s'exécute, ces boutons permettent de faire défiler tous les paramètres d'égaliseur et d'éclairage programmés dans le logiciel Logitech G HUB.

Lorsque le casque n'est pas connecté à un système sur lequel s'exécute le logiciel Logitech G HUB, ces boutons permettent de faire défiler tous les paramètres d'égaliseur et d'éclairage personnalisés stockés dans la mémoire interne du casque. Ces profils personnalisés sont programmables à l'aide du logiciel Logitech G HUB.

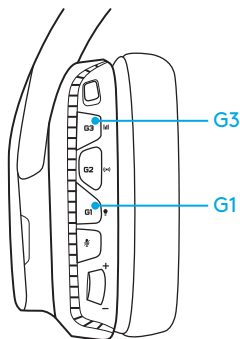

INSTRUCTIONS DE COUPLAGE

Si votre dispositif est découplé ou si vous recevez un adaptateur sans fil USB de remplacement, procédez comme suit pour coupler votre dispositif à l'adaptateur:

1. Connectez l'adaptateur sans fil USB
2. Insérez une épingle dans le port de réinitialisation de l'adaptateur pour déclencher le mode de couplage
3. Le voyant de l'adaptateur clignote
4. Mettez le casque sous tension
5. Maintenez le bouton de sourdine du casque enfoncé pendant 15 secondes pour déclencher le mode de couplage
6. Le logo G du casque clignote en vert pour indiquer le mode de couplage
7. Le logo cesse de clignoter, puis revient à l'éclairage sélectionné une fois le couplage effectué

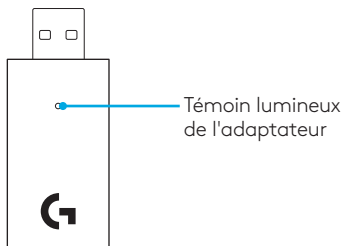

NETTOYAGE DES COUSSINETS

1. Retrait

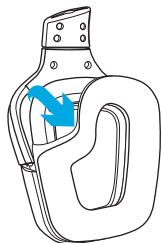

2. Nettoyage

- a. Une fois retirées, les oreillettes peuvent être nettoyées à l'aide d'un chiffon humide. N'utilisez pas de détergent.
- b. Séchez-les en absorbant l'eau par pression à l'aide d'un chiffon doux sans les tordre.
- c. Laissez-les sécher à l'air libre avant de les repositionner sur le casque.

3. Repositionnement

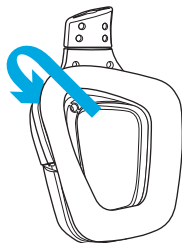

CONTENUTO DELLA CONFEZIONE

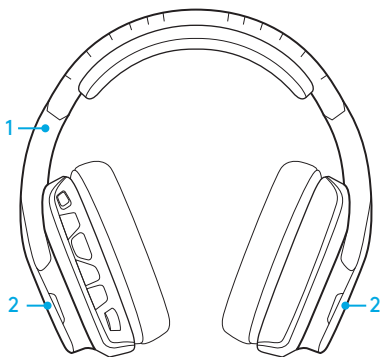

1. Cuffia con microfono da gaming G935
2. Coperchi personalizzabili (sinistra/destra)



3. Cavo di ricarica (da USB a micro USB, 2 m)
4. Cavo da 3,5 mm (1,5 m)

CARATTERISTICHE

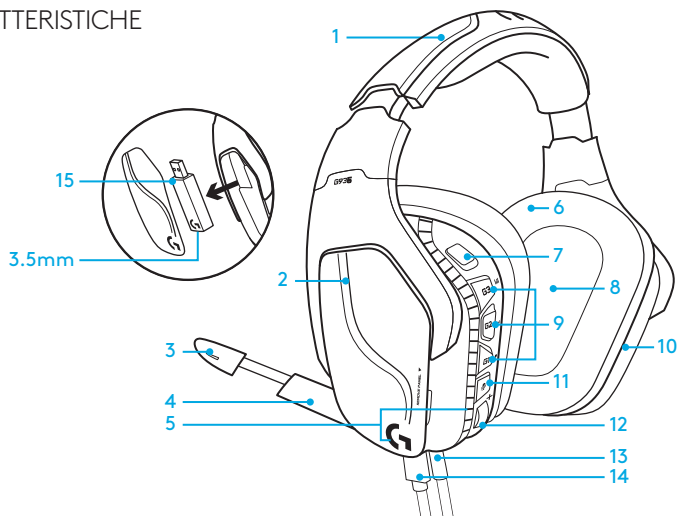

1. Fascia per la testa in finta pelle regolabile imbottita
2. Coperchi personalizzati retroilluminati rimovibili
3. LED di disattivazione microfono a braccio
4. Microfono a braccio retrattile
Si disattiva automaticamente quando il braccio è rivolto verso l'alto
5. Zone di illuminazione (logo con la G e striscia di illuminazione)
6. Imbottiture in finta pelle lavabili
7. Selettore Wireless On/Off
8. Trasduttori audio Pro-G
9. Pulsanti programmabili (G1/G2/G3)
10. Batteria alloggiata nel copriorecchie
11. Disattivazione microfono
12. Rotellina del volume
13. Connessione 3,5 mm (dispositivi portatili)
14. Connessione di ricarica USB
15. Adattatore USB wireless

LAYOUT PULSANTI DELLA CUFFIA CON MICROFONO

1. Selettore Wireless On/Off
2. G3 (programmabile):
per impostazione predefinita, modalità equalizzatore (EQ)
 - Alterna le impostazioni EQ del software Logitech G HUB
3. G2 (programmabile): attivazione/disattivazione audio Surround predefinito
4. G1 (programmabile): modalità illuminazione
 - Alterna le impostazioni di illuminazione del software Logitech G HUB, ad esempio: dissolvenza, ciano fisso, illuminazione personalizzata e illuminazione disattivata
5. Disattivazione microfono
6. Rotellina del volume

I pulsanti G1, G2 e G3 possono essere programmati tramite il software Logitech G HUB (solo in modalità PC):

www.logitech.com/support/g935

Nota: I pulsanti e la rotellina del volume funzionano solo in modalità Wireless On. Alcuni pulsanti e funzionalità potrebbero richiedere la connessione al PC e il software Logitech G HUB.

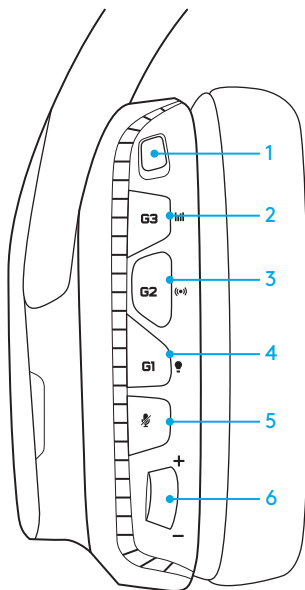



GESTIONE DELLA BATTERIA

La cuffia con microfono wireless G935 è alimentata da una batteria alloggiata nel copriorecchie destro. Quando non in uso, collegare la cuffia con microfono wireless G935 tramite la porta USB disponibile nella parte inferiore dell'unità per ricaricarla. Se la batteria si scarica completamente, la ricarica completa da una sorgente USB standard richiederà circa 3,5 ore. Per un funzionamento ottimale, prima di iniziare a utilizzare il dispositivo è consigliabile collegarlo e caricare completamente la batteria.

Software Logitech G HUB

La schermata iniziale del software Logitech G HUB include un indicatore del livello di carica della batteria:

-  Quando si utilizza la batteria, l'indicatore mostra il livello di carica
-  Questo indica che il dispositivo è in fase di carica

Avviso di livello di carica molto basso

Quando la carica della batteria della cuffia da gioco con microfono G935 è quasi esaurita, la cuffia emette un segnale acustico. Inoltre, quando la carica è bassa, l'illuminazione della cuffia viene ridotta. Quando il livello di carica raggiunge un valore critico, il dispositivo emette un segnale acustico e l'illuminazione viene disattivata. Quando viene emesso il segnale acustico, collegare immediatamente la cuffia con microfono mediante il cavo di ricarica USB, in modo da garantire la continuità dell'ascolto o del gioco.

Indicatore di carica

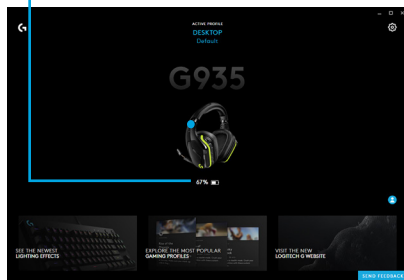

MODALITÀ DI SOSPENSIONE PER INATTIVITÀ

Se non riceve alcun segnale audio per 15 minuti, la cuffia G935 attiva la modalità di sospensione per ridurre il consumo della batteria.

In modalità di sospensione per inattività, l'illuminazione del dispositivo passa alla modalità a pulsazione e l'adattatore wireless USB viene scollegato.

Per interrompere la modalità di sospensione della cuffia G935 è sufficiente premere un pulsante.

Trascorsi 30 minuti in modalità di sospensione, la cuffia con microfono si spegne completamente per risparmiare energia. Per riattivarla è necessario spostare l'interruttore di alimentazione sulla posizione di spegnimento e poi di nuovo sulla posizione di accensione. Se si prevede un tempo prolungato di inattività per la cuffia con microfono, spegnerla e collegarla via USB per ricaricarla.

All'accensione, la cuffia con microfono emette un segnale acustico. L'illuminazione effettua un ciclo di accensione, quindi attiva la configurazione selezionata.

Quando il dispositivo viene spento, l'illuminazione assume il colore azzurro e si spegne gradualmente.

WIRELESS ON/OFF

Il modello G935 dispone di due modalità operative: Wireless On e Wireless Off.

Wireless On

In modalità Wireless On è possibile utilizzare la maggior parte delle funzionalità della cuffia con microfono,¹ inclusi i profili audio personalizzabili, l'illuminazione RGB, il microfono, la disattivazione del microfono, la connettività wireless e la riproduzione di audio da più sorgenti. Quando la carica della batteria è bassa, l'illuminazione si riduce e viene riprodotto il segnale acustico che indica tale stato. Quando la carica della batteria raggiunge la soglia critica, l'illuminazione si spegne.

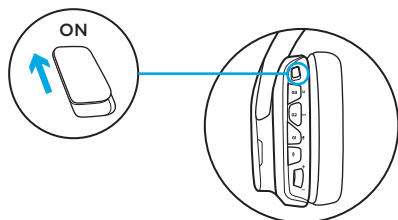

Raggio di azione wireless²

In interni: 15 metri

Durata della batteria³

Nessuna illuminazione: 12 ore

Illuminazione predefinita: 8 ore

¹ Alcune funzionalità potrebbero richiedere il software Logitech G HUB.

² Il raggio d'azione varia in base alle condizioni ambientali.

³ Le batterie ricaricabili possono essere sottoposte a un numero limitato di cicli di ricarica. Durata della batteria misurata al 50% del volume.

Wireless Off (modalità passiva)

In modalità Wireless Off (passiva), la cuffia con microfono funziona senza alimentazione. La cuffia con microfono riproduce audio da qualsiasi dispositivo collegato attraverso l'ingresso da 3,5 mm della cuffia.

Le funzionalità che richiedono alimentazione, tra cui l'audio Surround 7.1, i profili audio personalizzati, i pulsanti sulla cuffia con microfono, la rotellina del volume e la personalizzazione dei pulsanti e dell'illuminazione, non sono disponibili in questa modalità.

Il microfono a braccio non è disponibile per i dispositivi collegati mediante la porta audio da 3,5 mm della cuffia con microfono in questa modalità.

Questa modalità consente di prolungare la durata della batteria.

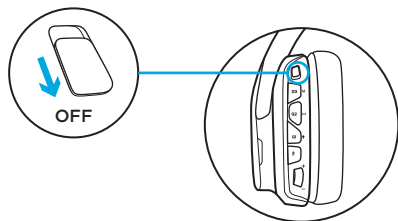

IMPOSTAZIONE PER PC (MODALITÀ PC)

1. Scaricare e installare Logitech G HUB:
www.logitech.com/support/g935
2. Impostare l'interruttore sulla posizione Wireless On.
3. Connettere l'adattatore wireless USB al PC. La cuffia viene connessa automaticamente.

Utilizzo di più sorgenti audio

Se la cuffia G935 è connessa tramite l'adattatore wireless USB, il cavo da 3,5 mm può essere utilizzato per il collegamento a un'altra sorgente audio (ad esempio uno smartphone). È possibile riprodurre l'audio di entrambe le sorgenti simultaneamente.

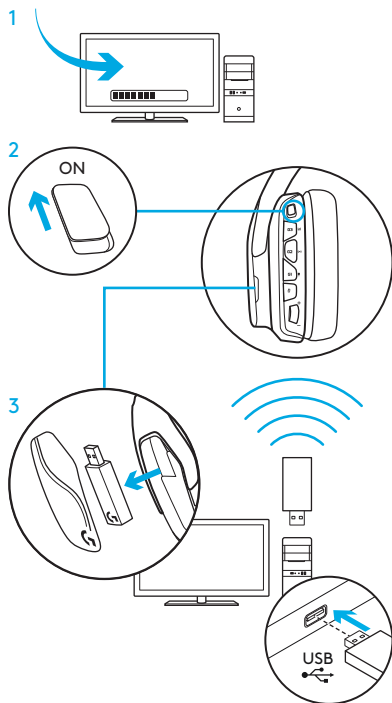

CONFIGURAZIONE PER PC (COLLEGAMENTO MEDIANTE CAVO DA 3,5 MM)

CONFIGURAZIONE PER PC (COLLEGAMENTO MEDIANTE CAVO DA 3,5 MM)

La cuffia G935 può essere collegata a dispositivi audio anche solo mediante il cavo da 3,5 mm.

1. Impostare l'interruttore su Wireless Off per la modalità audio passiva oppure su Wireless On per la modalità audio attiva con funzionalità aggiuntive (vedere la sezione "Wireless On/Off").
2. Collegare la cuffia al PC mediante il cavo da 3,5 mm

Alcune funzionalità, ad esempio l'audio Surround 7.1, i pulsanti sulla cuffia, la rotellina del volume e la personalizzazione dell'illuminazione e delle funzioni dei pulsanti, sono disponibili solo tramite connessione USB. Il microfono a braccio non è disponibile per il dispositivo da 3,5 mm in modalità Wireless Off.

Per utilizzare le funzionalità del microfono in questa modalità su alcuni PC, potrebbe essere necessario disporre di un adattatore splitter stereo per microfono a 4 poli da 3,5 mm.

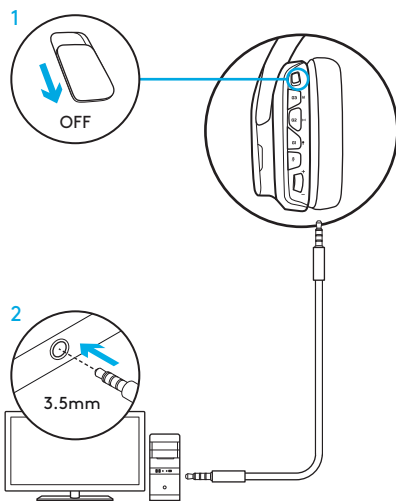

IMPOSTAZIONE PER L'UTILIZZO CON DISPOSITIVI PORTATILI

1. Impostare l'interruttore su Wireless Off per la modalità audio passiva oppure su Wireless On per la modalità audio attiva con funzionalità aggiuntive (vedere la sezione "Wireless On/Off").
2. Collegare la cuffia al dispositivo portatile mediante il cavo da 3,5 mm.

Il microfono a braccio è disponibile soltanto in modalità Wireless On.

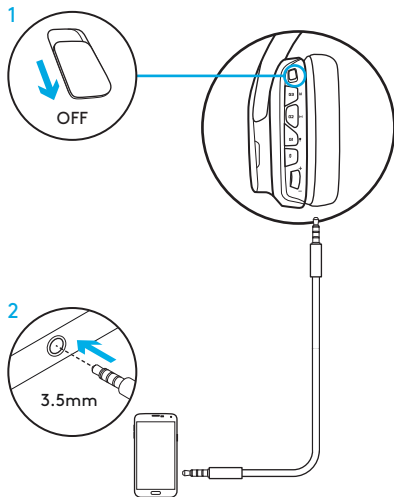

IMPOSTAZIONE PER L'UTILIZZO CON CONSOLE: XBOX ONE™, PS4™ OR SWITCH™

1. Impostare l'interruttore su Wireless Off per la modalità audio passiva oppure su Wireless On per la modalità audio attiva con funzionalità aggiuntive (vedere la sezione "Wireless On/Off").
2. Collegare la cuffia al controller della console mediante il cavo da 3,5 mm.
 - Per Xbox One potrebbe essere necessario l'adattatore per cuffia stereo Xbox One (venduto separatamente).

Configurazione per l'utilizzo con PlayStation

1. Collegare la cuffia con microfono
2. Aprire Impostazioni
3. Selezionare Audio e schermo
4. Selezionare Impostazioni uscita audio
5. Impostare Riproduci l'audio tramite cuffie su Tutto l'audio

La cuffia con microfono non può essere utilizzata con l'adattatore di messaggio wireless USB su Xbox One.

Il microfono a braccio è disponibile soltanto in modalità Wireless On.

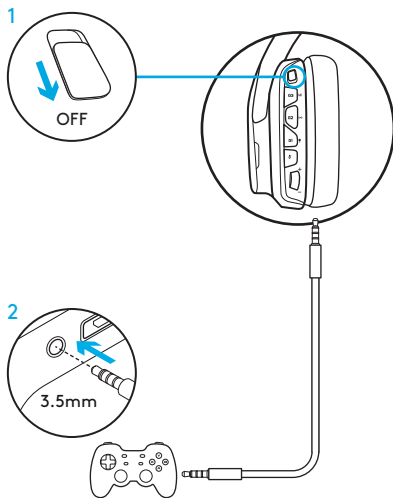

CONFIGURAZIONE ALTERNATIVA PER SONY PLAYSTATION® 4 E NINTENDO SWITCH™

Funzionamento wireless

1. Impostare l'interruttore sulla posizione Wireless On.
2. Collegare la cuffia alla console mediante l'adattatore wireless USB.

Nota: È possibile che alcuni pulsanti e funzioni non risultino operativi quando la cuffia è collegata a PlayStation 4. Non è possibile programmare le impostazioni relative a illuminazione e pulsanti per PlayStation. Inoltre, l'audio Surround 7.1 non è disponibile quando la cuffia è collegata alla console PlayStation.

Configurazione per l'utilizzo con PlayStation

1. Collegare la cuffia mediante il cavo USB o da 3,5 mm
2. Aprire Impostazioni
3. Selezionare Audio e schermo
4. Selezionare Impostazioni uscita audio
5. Impostare Riproduci l'audio tramite cuffie su Tutto l'audio

Configurazione di Nintendo Switch (impostazioni)

1. Impostare l'interruttore sulla posizione Wireless On
2. Collegare l'adattatore wireless USB alla porta USB all'interno del dock Switch TV
3. L'uscita audio passerà automaticamente alla cuffia con microfono

PERSONALIZZAZIONE DELLE ZONE DI ILLUMINAZIONE RGB

- **Zona 1:** logo con la G
- **Zona 2:** striscia di illuminazione

Ognuna delle zone di illuminazione può essere programmata mediante Logitech G HUB (solo modalità PC).
www.logitech.com/support/g935

PERSONALIZZAZIONE DEI COPERCHI

Il coperchio destro e quello sinistro possono essere rimossi e sostituiti con coperchi personalizzati.

SOFTWARE LOGITECH G HUB

La programmazione di profili per tasti G, illuminazione, equalizzatore e audio Surround non può essere eseguita tramite il software Logitech G HUB.

1. Illuminazione LIGHTSYNC
2. Assegnazioni
3. Acustica
4. Equalizzatore

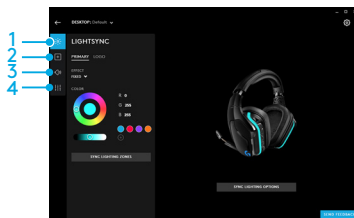
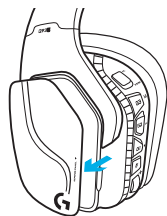
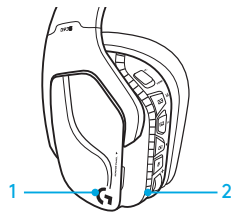

SEQUENZE COLORI/PROFILI EQUALIZZATORE

I pulsanti G1 e G3 sono preimpostati per l'attivazione in sequenza delle opzioni di illuminazione e dei profili dell'equalizzatore.

Quando la cuffia con microfono è connessa a un sistema con il software Logitech G HUB in esecuzione, vengono attivati in sequenza tutti i profili dell'equalizzatore e tutte le opzioni di illuminazione programmati nel software Logitech G HUB.

Quando la cuffia con microfono non è connessa a un sistema con il software Logitech G HUB in esecuzione, vengono attivati in sequenza i profili di illuminazione e dell'equalizzatore salvati nella memoria interna della cuffia. Tali profili possono essere programmati tramite il software Logitech G HUB.

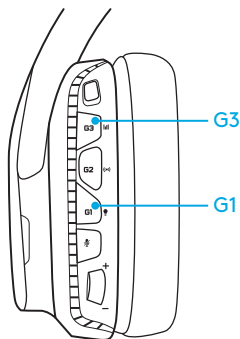

ISTRUZIONI PER L'ASSOCIAZIONE

Se il dispositivo viene disassociato o si riceve un adattatore wireless USB sostitutivo, attenersi alla procedura seguente per associare il dispositivo all'adattatore wireless USB:

1. Collegare l'adattatore wireless USB
2. Inserire un oggetto appuntito nella porta di ripristino dell'adattatore per avviare la modalità di associazione
3. La luce dell'adattatore lampeggia
4. Accendere la cuffia con microfono
5. Tenere premuto per 15 secondi il pulsante di disattivazione audio del microfono per avviare la modalità di associazione
6. Il logo con la G della cuffia con microfono lampeggia in verde, a indicare che è in corso l'associazione
7. Una volta completata l'associazione la luce del logo diventa fissa, quindi torna alla modalità di illuminazione selezionata

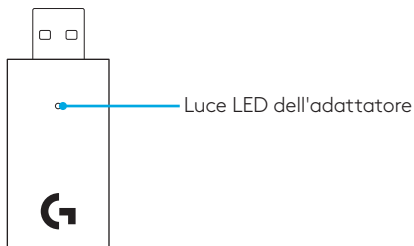

PULIZIA IMBOTTITURE

1. Rimozione

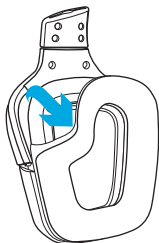

2. Lavaggio

- a. Una volta rimosse, le imbottiture possono essere lavate con un panno umido. Non usare detersivi.
- b. Esercitare una leggera pressione con un asciugamano morbido per asciugare; non strizzare.
- c. Prima di riappare le imbottiture, lasciarle asciugare all'aria aperta.

3. Sostituzione

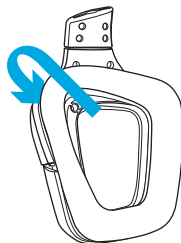

CONTENIDO DE LA CAJA

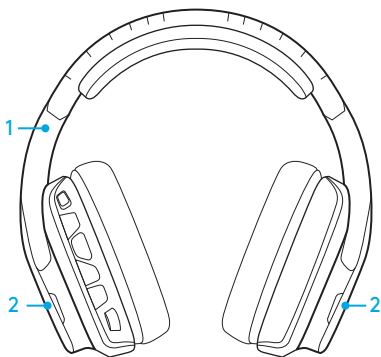

1. Auriculares con micrófono G935 para gaming
2. Etiquetas personalizadas (I/D)



3. Cable de carga (USB a micro USB, 2 m)
4. Cable de 3,5 mm (1,5 m)

COMPONENTES

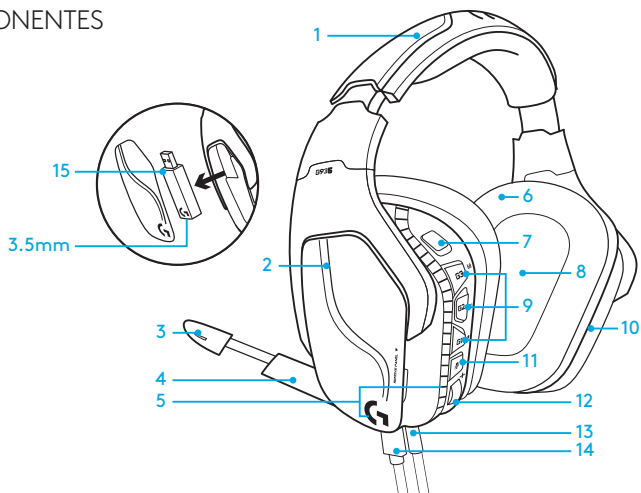

1. Diadema de piel sintética acolchada ajustable
2. Etiquetas extraíbles con retroiluminación
3. LED indicador de silenciamiento de micrófono
4. Micrófono con varilla retráctil
Silenciado automáticamente orientado hacia arriba
5. Zonas de iluminación (logotipo G + banda de iluminación)
6. Almohadillas de piel sintética fáciles de limpiar
7. Conmutador de encendido/apagado de conexión inalámbrica
8. Transductores de audio Pro-G
9. Botones programables (G1/G2/G3)
10. Batería alojada en auricular
11. Silenciamiento de micrófono
12. Rueda de volumen
13. Conexión de 3,5 mm (dispositivos móviles)
14. Conexión de carga USB
15. Adaptador inalámbrico USB

BOTONES EN LOS AURICULARES

1. Conmutador de encendido/apagado de conexión inalámbrica
2. G3 (programable): Ciclo de ecualizador (EQ) predeterminado
 - Recorre las opciones de configuración de ecualizador en el software Logitech G HUB
3. G2 (programable): Sonido envolvente predeterminado activado/desactivado
4. G1 (programable): Ciclo de iluminación
 - Recorre las opciones de iluminación en el software Logitech G HUB. Las opciones son: respiración, cian permanente, personalizada y desactivada
5. Silenciamiento de micrófono
6. Rueda de volumen

Los botones G1, G2 y G3 se programan mediante el software Logitech G HUB (sólo en modo PC):

www.logitech.com/support/g935

Nota: Los botones y la rueda de volumen sólo funcionan en modo inalámbrico activado. Algunos botones y funciones pueden requerir conexión a PC y software Logitech G HUB.

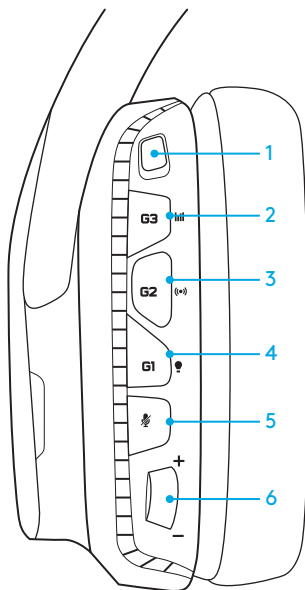



ADMINISTRACIÓN DE BATERÍA

Los auriculares con micrófono inalámbricos G935 reciben alimentación de una batería alojada en la copa derecha. Cuando no necesites usar los auriculares con micrófono inalámbricos G935, conéctalos mediante el puerto USB en la parte inferior de la unidad para cargarlos. Cuando está completamente descargada, la batería tarda unas 3,5 horas en alcanzar la carga completa en una salida USB estándar. Para una experiencia óptima, conecta la unidad y deja que se cargue completamente antes del primer uso.

Software Logitech G HUB

La pantalla de inicio del software Logitech G HUB tiene un indicador de nivel de carga de batería:

-  Cuando se usa la batería, indica el nivel de carga
-  Indica que la unidad se está cargando

Advertencia de nivel crítico de batería

Los auriculares con micrófono G935 para gaming emiten un sonido cuando la carga es baja. Además, cuando la carga es baja también se atenúa la iluminación de los auriculares. En el nivel de carga crítico, la unidad emite un tono y la iluminación se apaga. Usa el cable de carga USB para conectar los auriculares inmediatamente si oyes estos tonos para poder seguir escuchando o jugando sin interrupción.

Indicador de carga

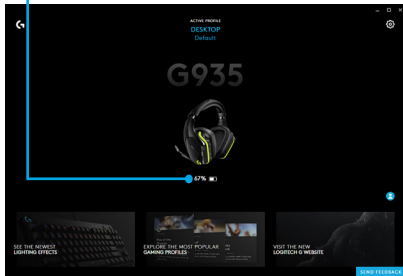

MODO DE SUSPENSIÓN POR INACTIVIDAD

Los G935 entrarán en suspensión para conservar la carga de la batería si no han recibido una señal de audio durante 15 minutos.

En el modo de suspensión por inactividad, la iluminación de la unidad entrará en modo de respiración y se desconectará del adaptador inalámbrico USB.

Los G935 se reactivarán cuando se pulse uno de sus botones.

Al cabo de 30 minutos en modo de suspensión, los auriculares se apagarán completamente para conservar la batería. Para reactivar los auriculares, tendrás que colocar el interruptor de encendido en la posición de apagado y luego en la de encendido. Si piensas dejar los auriculares inactivos por un periodo prolongado, apágalos y conéctalos por USB para que se carguen.

TONOS Y LUCES DE ENCENDIDO/ APAGADO

Cuando se encienden los auriculares, emiten un tono para indicar que se han encendido. Las luces pasarán por una secuencia de encendido y luego se activará el modo de iluminación seleccionado en ese momento.

Cuando se apaga la unidad, las luces cambian a azul y se atenúan a medida que se apaga la unidad.

CONEXIÓN INALÁMBRICA ACTIVADA/DESACTIVADA

Los G935 tienen dos modos de funcionamiento: Conexión inalámbrica activada y Conexión inalámbrica desactivada.

Conexión inalámbrica activada

En modo de conexión inalámbrica activada están disponibles la mayoría de las funciones de los auriculares¹ incluidos perfiles de sonido personalizados, iluminación RGB, micrófono, silencio de micrófono, conexión inalámbrica y mezcla de audio. Cuando la carga de batería es baja, la iluminación se atenúa y se emite un tono de notificación de carga baja de batería. Cuando la carga de batería es crítica, la iluminación se apaga.

Radio de acción inalámbrico²

Interiores: 15 metros

Duración de la batería³

Sin iluminación: 12 horas

Con iluminación predeterminada:
8 horas

¹ Algunas funciones pueden requerir software Logitech G HUB.

² El radio de acción inalámbrico depende de las condiciones ambientales.

³ Las baterías recargables tienen un número limitado de ciclos de carga. Duración de baterías calculada al 50% de volumen.

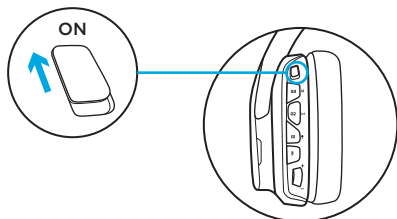

Conexión inalámbrica desactivada (modo pasivo)

En modo de conexión inalámbrica desactivada (modo pasivo), los auriculares funcionan en modo pasivo sin alimentación. Los auriculares reproducen audio de cualquier dispositivo conectado a través de la entrada de 3,5 mm ubicada en los auriculares.

Las funciones que requieren alimentación, incluidas sonido envolvente 7.1, perfiles de sonido personalizados, botones integrados en los auriculares, rueda de volumen y personalización de iluminación/botones no están disponibles en este modo.

En este modo, el micrófono de varilla no está disponible para dispositivos conectados a través del puerto de audio de 3,5 mm ubicado en los auriculares.

Este modo se puede usar para conservar la carga de la batería.

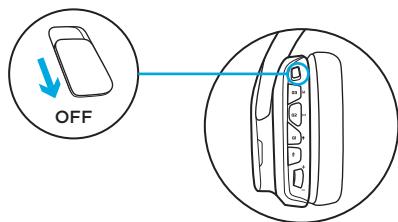

CONFIGURACIÓN PARA PC (MODO PC)

1. Descarga e instala Logitech G HUB:
www.logitech.com/support/g935
2. Coloca el conmutador de conexión inalámbrica en la posición de encendido (On).
3. Conecta el adaptador inalámbrico USB al PC. Los auriculares se conectarán automáticamente.

Mezcla de fuentes de audio

Mientras estén conectados a través del adaptador inalámbrico USB, los auriculares G935 también pueden usar el cable de 3,5 mm para conectarse a otra fuente de audio (por ejemplo, un smartphone). Ambas fuentes se reproducirán simultáneamente.

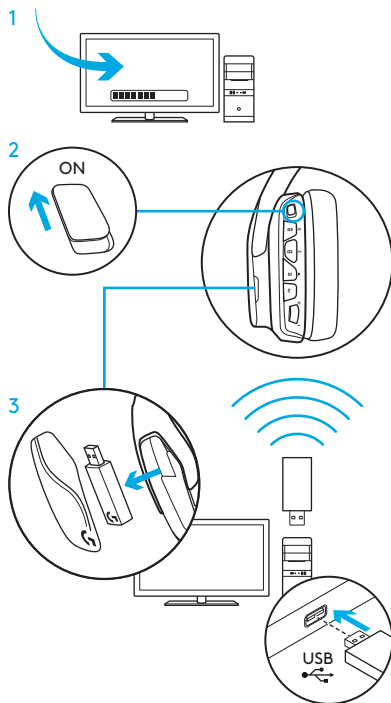

CONFIGURACIÓN PARA PC (CONEXIÓN DE 3,5 MM)

CONFIGURACIÓN PARA PC (CONEXIÓN DE 3,5 MM)

Los auriculares G935 también pueden conectarse a dispositivos de audio sólo con el cable de 3,5 mm.

1. Coloca el conmutador de conexión inalámbrica en la posición Off para modo de audio pasivo, o en la posición On para modo de audio activo con funciones adicionales (consulta la sección “Conexión inalámbrica activada/desactivada”).
2. Conexión a PC mediante el cable de 3,5 mm

Algunas funciones, incluidas sonido envolvente 7.1, botones integrados en los auriculares, la rueda de volumen y la personalización de botones e iluminación no están disponibles sin conexión USB. El micrófono de varilla no está disponible para un dispositivo de 3,5 mm en modo de conexión inalámbrica desactivada.

Algunos PC podrían requerir un adaptador de divisor de 3,5 mm de 4 polos a micro/estéreo (no incluido) para usar las funciones del micrófono en este modo.

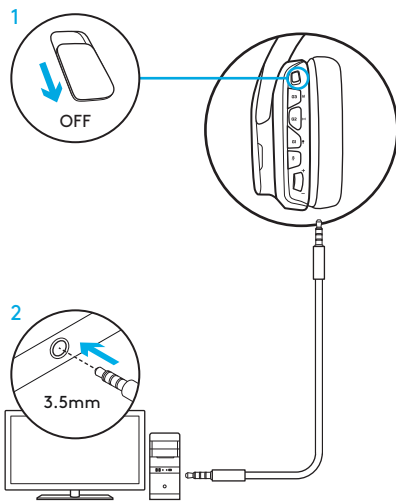

CONFIGURACIÓN PARA DISPOSITIVOS MÓVILES

1. Coloca el conmutador de conexión inalámbrica en la posición Off para modo de audio pasivo, o en la posición On para modo de audio activo con funciones adicionales (consulta la sección “Conexión inalámbrica activada/desactivada”).
2. Conecta los auriculares al dispositivo móvil mediante el cable de 3,5 mm.
El micrófono de varilla sólo está disponible en modo de conexión inalámbrica activada.

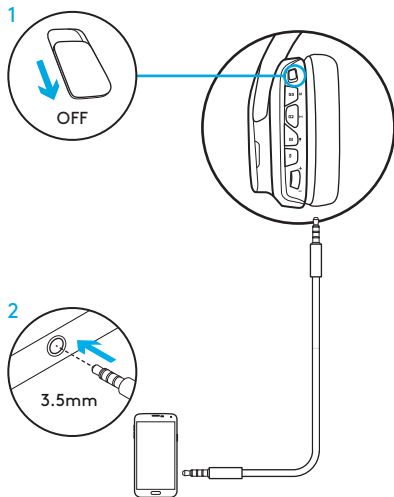

CONFIGURACIÓN PARA CONSOLAS: XBOX ONE™, PS4™ O SWITCH™

1. Coloca el conmutador de conexión inalámbrica en la posición Off para modo de audio pasivo, o en la posición On para modo de audio activo con funciones adicionales (consulta la sección “Conexión inalámbrica activada/desactivada”).
2. Conecta los auriculares a la consola mediante el cable de 3,5 mm.
 - Xbox One podría requerir un adaptador de auriculares Xbox (a la venta por separado).

Configuración para PlayStation (ajustes)

1. Conecta los auriculares
2. Abre Ajustes
3. Selecciona “Sonido y pantalla”
4. Selecciona “Ajustes de salida de audio”
5. Para “Salida a auriculares” selecciona “Todo el audio”

Los auriculares no funcionarán a través del adaptador mixto inalámbrico USB en Xbox One.

El micrófono de varilla sólo está disponible en modo de conexión inalámbrica activada.

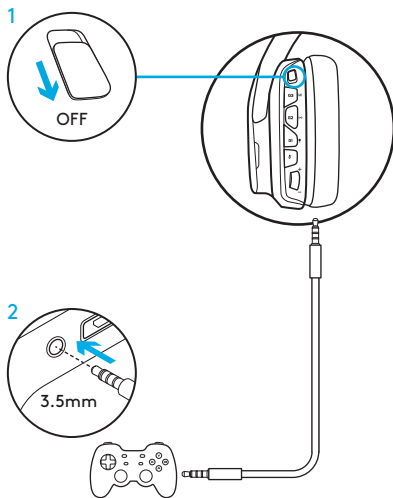

CONFIGURACIÓN ALTERNATIVA PARA SONY PLAYSTATION® 4 Y NINTENDO SWITCH™

Funcionamiento inalámbrico

1. Coloca el conmutador de conexión inalámbrica en la posición de encendido (On).
2. Conecta los auriculares a la consola mediante el adaptador inalámbrico USB.

Nota: Es posible que algunos botones y funciones no funcionen al conectar los auriculares a una PlayStation 4. No se pueden programar la iluminación ni los botones en la PlayStation. El sonido envolvente 7.1 no está disponible con una conexión a PlayStation.

Configuración para PlayStation (ajustes)

1. Conecta los auriculares mediante el cable USB o el de 3,5 mm
2. Abre Ajustes
3. Selecciona "Sonido y pantalla"
4. Selecciona "Ajustes de salida de audio"
5. Para "Salida a auriculares" selecciona "Todo el audio"

Configuración de Nintendo Switch

1. Coloca el conmutador en la posición inalámbrica de encendido (On)
2. Conecta el adaptador inalámbrico USB al puerto USB dentro de Switch TV Dock
3. La salida de audio cambiará a los auriculares automáticamente

PERSONALIZACIÓN DE ZONAS DE ILUMINACIÓN RGB

- **Zona 1:** Logotipo G
- **Zona 2:** Banda de iluminación

Es posible programar cada zona de iluminación mediante Logitech G HUB (sólo en modo PC).
www.logitech.com/support/g935

PERSONALIZACIÓN DE ETIQUETAS

Las etiquetas personalizadas izquierda y derecha se pueden extraer y sustituir por otras.

SOFTWARE LOGITECH G HUB

Mediante el software Logitech G HUB es posible programar los botones G, la iluminación, el ecualizador y el sonido envolvente.

1. Iluminación LIGHTSYNC
2. Asignaciones
3. Acústica
4. Ecualizador

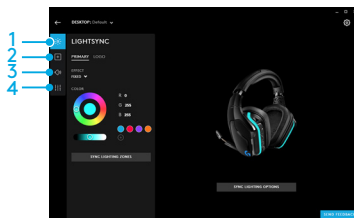
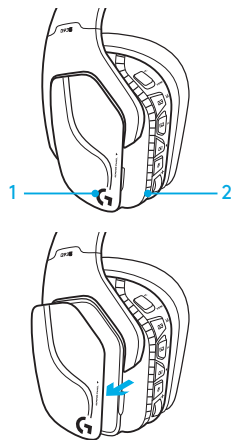

CICLO DE COLORES/ECUALIZADOR

Los botones G1 y G3 están preprogramados de forma predeterminada para recorrer los perfiles de iluminación y ecualizador.

Cuando los auriculares estén conectados a un sistema con Logitech G HUB en ejecución, recorrerán todas las opciones de ecualizador o iluminación programadas en el software Logitech G HUB.

Cuando los auriculares no estén conectados a un sistema con Logitech G HUB en ejecución, recorrerán los perfiles personalizados de iluminación o ecualizador almacenados en la memoria integrada de los auriculares. Estos perfiles se pueden programar con Logitech G HUB

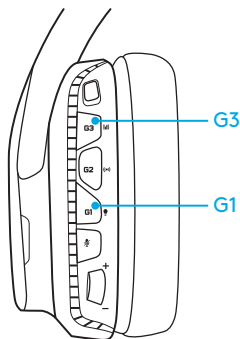

INSTRUCCIONES DE EMPAREJAMIENTO

Si el dispositivo pierde el emparejamiento o si recibes un adaptador inalámbrico USB de recambio, sigue estas instrucciones para emparejar el dispositivo con el adaptador inalámbrico USB:

1. Conecta el adaptador inalámbrico USB
2. Inserta un alfiler en el puerto de restablecimiento en el adaptador para iniciar el modo de emparejamiento
3. La luz del adaptador emitirá destellos
4. Enciende los auriculares
5. Mantén pulsado el botón de silenciamiento de micrófono durante 15 segundos para iniciar el modo de silenciamiento
6. El logotipo G de los auriculares emitirá destellos verdes para indicar el modo de emparejamiento
7. El logotipo pasará a un color permanente y volverá a la iluminación seleccionada en ese momento cuando se empareje

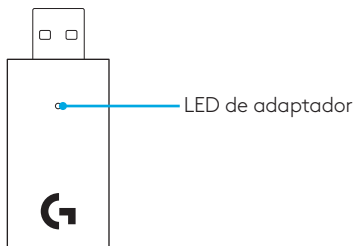

LIMPIEZA DE LAS ALMOHADILLAS

1. Extracción

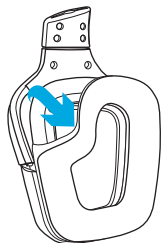

2. Lavado

- a. Después de quitarlas de los auriculares, las almohadillas se pueden frotar con un paño húmedo. NO se deben utilizar detergentes.
- b. Para secar, presionar con una toalla suave; no retorcer.
- c. Dejar secar al aire antes de volver a colocar.

3. Sustitución

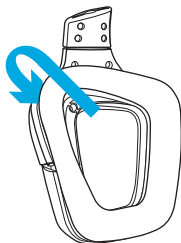

ITENS INCLUÍDOS NA EMBALAGEM

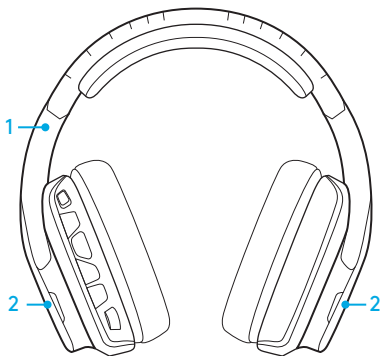

1. Auscultadores para jogos G935
2. Etiquetas personalizadas (E/D)



3. Cabo de carregamento (USB para micro-USB, 3 m)
4. Cabo de 3,5 mm (1,5 m)

CARACTERÍSTICAS

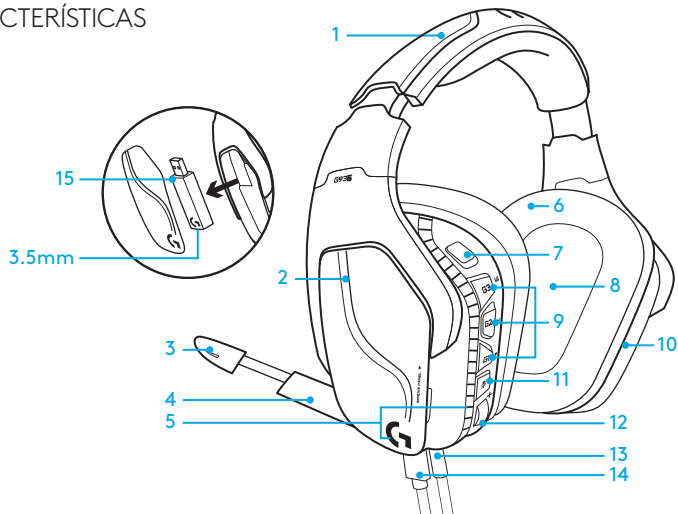

1. Alça ajustável almofadada de couro sintético
2. Etiquetas personalizadas retroiluminadas amovíveis
3. Indicador LED de microfone de haste sem som
4. Microfone de haste retráctil
Fica automaticamente sem som se colocado na posição "vertical"
5. Zonas de iluminação (Logótipo G + faixa de luzes)
6. Almofadas de couro sintético limpáveis
7. Interruptor Ligar/Desligar Sem fios
8. Controladores de áudio Pro-G
9. Botões programáveis (G1/G2/G3)
10. Pilhas instaladas no auricular
11. Microfone sem som
12. Roda de volume
13. Ligação de 3,5 mm (dispositivo móvel)
14. Ligação USB para carregamento
15. Adaptador sem fios USB

ESQUEMA DE BOTÕES DOS AUSCULTADORES

1. Interruptor Ligar/Desligar Sem fios
2. G3 (programável):
Ciclo de equalizador (EQ) predefinido
 - Percorre o ciclo de definições do EQ no software Logitech G HUB
3. G2 (programável): Som surround predefinido activado/desactivado
4. G1 (programável): Ciclo de iluminação
 - Percorre o ciclo de definições de iluminação no software Logitech G HUB, incluindo: pulsação, ciano sólido, personalizada e desactivada
5. Microfone sem som
6. Roda de volume

Os botões G1, G2 e G3 são programáveis com o Logitech G HUB Software (apenas em modo de PC):
www.logitech.com/support/g935

Nota: Os botões e a roda de volume apenas funcionam em modo Sem Fios. Alguns botões e funcionalidades podem necessitar de uma ligação ao computador e o Logitech G HUB Software.

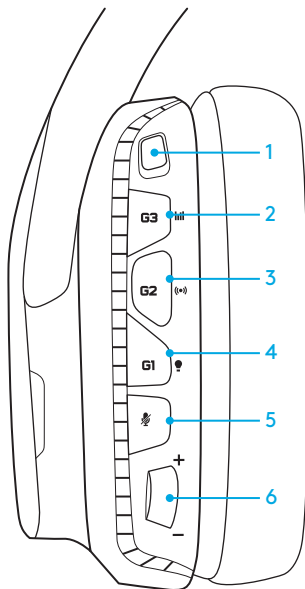



GESTÃO DA BATERIA

Os auscultadores sem fios G935 são alimentados por uma bateria instalada no auricular direito. Quando não estiver a utilizar os auscultadores sem fios G935, ligue-os através da porta USB na parte inferior da unidade para carregar. Quando a bateria estiver esgotada, a bateria demora cerca de 3,5 horas a carregar completamente numa tomada USB padrão. Para obter uma experiência óptima, ligue a sua unidade e permita que carregue totalmente antes da primeira utilização.

Logitech G HUB Software

O ecrã inicial do Logitech G HUB Software tem um indicador do nível de carga da bateria:

-  Quando utilizar a bateria, este indicador permite ver o nível de carga
-  Isto indica que a unidade está em carregamento

Aviso de nível de bateria crítico

Os auscultadores de jogos G935 emitem um som quando a bateria está fraca. A iluminação dos auscultadores diminui quando a bateria está fraca. Com um nível de bateria crítico, a unidade emite um som e a iluminação desliga-se. Utilize o cabo de carregamento USB para ligar os auscultadores imediatamente se ouvir estes sons para garantir uma audição ou jogo sem interrupções.

Indicador de carregamento

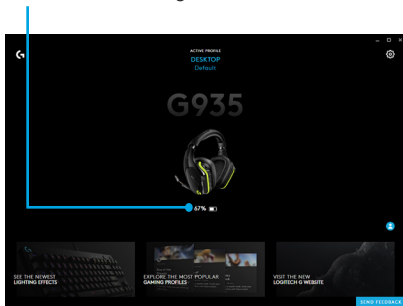

MODO DE SUSPENSÃO

O G935 entra em modo de suspensão para conservar a energia da bateria quando não receber um sinal de áudio durante 15 minutos.

Em modo de suspensão, a iluminação da unidade muda para o modo de pulsação e os auscultadores desligam-se do adaptador USB sem fios.

O seu G935 será activado do modo de suspensão se premir um botão nos auscultadores.

Após 30 minutos em modo de suspensão, os auscultadores serão totalmente desligados para conservar a bateria. Para ativar os auscultadores, tem de mover o interruptor de alimentação para a posição de desligado e novamente para a posição de ligado. Se pensa deixar os auscultadores em modo de suspensão durante um longo período de tempo, desligue os auscultadores e ligue-os com o cabo USB para carregar.

SONS E LUZES AO LIGAR/ DESLIGAR

Quando os auscultadores está ligados, emitem um som para indicar que os auscultadores estão ligados. As luzes executam uma sequência do ciclo de luzes e, em seguida, mudam para a iluminação seleccionada.

Quando a unidade está desligada, as luzes mudam para azul e diminuem enquanto a unidade se desliga.

SEM FIOS LIGADO/DESLIGADO

O G935 tem dois modos de funcionamento, Sem fios ligado e Sem fios desligado.

Sem fios ligado

No modo de Sem fios ligado, a maioria das funcionalidades dos auscultadores está disponível¹, incluindo os perfis de áudio personalizado, iluminação RGB, microfone, silenciar microfone, sem fios e mistura de áudio. Quando a carga da bateria está baixa, a iluminação diminui e é emitido um som de notificação de bateria fraca. Quando o nível de carga da bateria é crítico, a iluminação desliga-se.

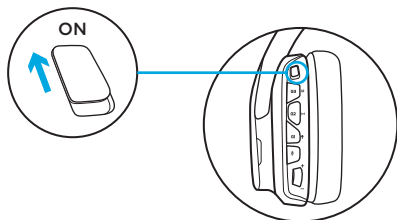

Alcance sem fios²

Interior: 15 metros

Vida útil da bateria³

Sem iluminação: 12 horas

Iluminação predefinida: 8 horas

¹ Algumas funcionalidades podem requerer o Logitech G HUB Software.

² O alcance pode variar consoante as condições ambientais.

³ As baterias recarregáveis possuem um número limitado de ciclos de carga. Vida útil da bateria medida a 50% do volume.

Sem fios desligado (modo passivo)

No modo sem fios desligado (modo passivo), os seus auscultadores funcionam em modo passivo sem alimentação. Os seus auscultadores reproduzem áudio a partir de qualquer dispositivo ligado na entrada de 3,5 mm dos auscultadores.

As funcionalidades que requerem alimentação, incluindo o som surround 7.1, perfis de som personalizados, os botões nos auscultadores, o funcionamento da roda de volume e a personalização da iluminação e das funções dos botões, não estão disponíveis neste modo.

A haste do microfone não está disponível para dispositivos ligados através da porta de áudio de 3,5 mm dos auscultadores neste modo.

Este modo pode ser utilizado para conservar a energia da bateria.

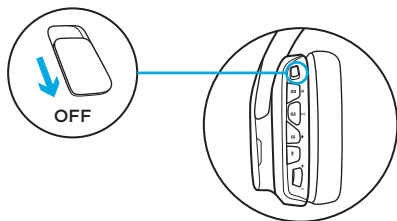

CONFIGURAÇÃO PARA PC (MODO PARA PC)

1. Transfira e instale o Logitech G HUB:
www.logitech.com/support/g935
2. Defina o interruptor para a posição Sem fios ligado.
3. Ligue o adaptador USB sem fios ao PC. Os auscultadores ligam-se automaticamente.

Combinar fontes de áudio

Quando ligado através do Adaptador USB sem fios, o G935 pode também utilizar o cabo de 3,5 mm para ligar a outra fonte de áudio (por exemplo, ao smartphone). Ambas as fontes de áudio podem reproduzir em simultâneo.

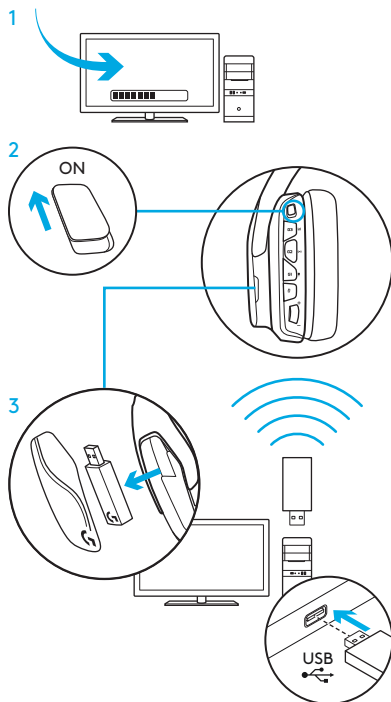

CONFIGURAÇÃO PARA PC (LIGAÇÃO DE 3,5 MM)

CONFIGURAÇÃO PARA PC (LIGAÇÃO DE 3,5 MM)

O G935 também pode ser ligado a dispositivos áudio apenas com um cabo de 3,5 mm.

1. Defina o interruptor Sem fios para desligado para seleccionar o modo passivo de áudio ou defina o modo de Sem fios ligado para o modo de áudio activo com funcionalidades adicionais (consulte a secção "Sem fios ligado/desligado").
2. Ligar ao PC com o cabo de 3,5 mm

Algumas funcionalidades, incluindo o som surround 7.1, os botões nos auscultadores, o funcionamento da roda de volume e a personalização da iluminação e das funções dos botões, não estão disponíveis sem ligação USB. O microfone de haste não está disponível para dispositivos ligados por 3,5 mm no modo Sem fios desligado.

Pode ser necessário para alguns computadores um adaptador de divisor mic/estéreo de 3,5 mm e 4 polos (não incluído) para utilizar as funcionalidades de microfone neste modo.

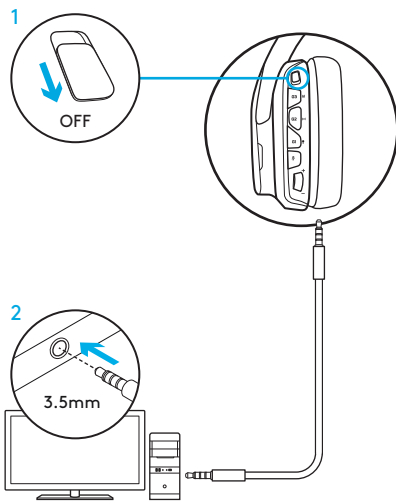

CONFIGURAÇÃO PARA TELEMÓVEL

1. Defina o interruptor Sem fios para desligado para seleccionar o modo passivo de áudio ou defina o modo de Sem fios ligado para o modo de áudio activo com funcionalidades adicionais (consulte a secção "Sem fios ligado/desligado").
2. Ligue os auscultadores ao dispositivo móvel com o cabo de 3,5 mm.

A haste do microfone apenas está disponível no modo Sem fios ligado.

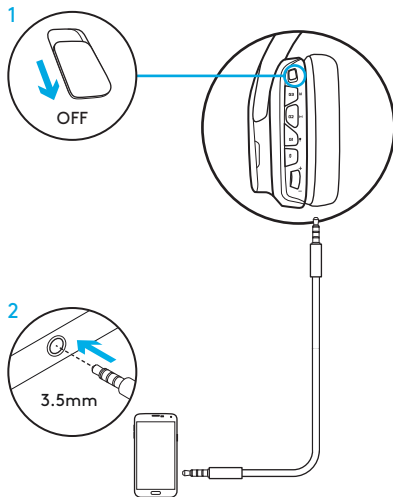

CONFIGURAÇÃO PARA CONSOLA: XBOX ONE™, PS4™ OU SWITCH™

1. Defina o interruptor Sem fios para desligado para seleccionar o modo passivo de áudio ou defina o modo de Sem fios ligado para o modo de áudio activo com funcionalidades adicionais (consulte a secção "Sem fios ligado/desligado").
2. Ligue os auscultadores ao controlador da consola com o cabo de 3,5 mm.
 - Pode ser necessário um adaptador de auscultadores para a Xbox One (vendido separadamente).

Configuração para a PlayStation (definições)

1. Ligue os auscultadores
2. Abra as Definições
3. Selecciona "Som e ecrã"
4. Selecciona "Definições de saída de áudio"
5. Defina a "Saída para auriculares" para "Todo o áudio"

Os auscultadores não funcionam com o Adaptador combinado USB sem fios na Xbox One.

A haste do microfone apenas está disponível no modo Sem fios ligado.

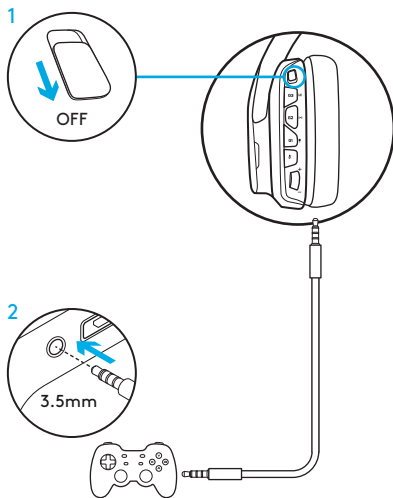

CONFIGURAÇÃO ALTERNATIVA PARA A SONY PLAYSTATION® 4 E NINTENDO SWITCH™

Funcionamento sem fios

1. Defina o interruptor para a posição Sem fios ligado.
2. Ligue os auscultadores à consola com o Adaptador USB sem fios.

Nota: Alguns botões e funções podem não funcionar quando ligado à PlayStation 4. Não é possível programar a iluminação e os botões na PlayStation. O som surround 7.1 não está disponível quando ligado à PlayStation.

Configuração para a PlayStation (definições)

1. Ligue os auscultadores através de USB ou cabos de 3,5 mm
2. Abra as Definições
3. Seleccione "Som e ecrã"
4. Seleccione "Definições de saída de áudio"
5. Defina a "Saída para auriculares" para "Todo o áudio"

Configuração do Nintendo Switch (definições)

1. Defina o interruptor para a posição Sem fios ligado
2. Ligue o Adaptador USB sem fios na porta USB dentro da Dock do Switch TV
3. A saída de áudio será alterado para os auscultadores automaticamente

PERSONALIZAÇÃO DA ZONA DE ILUMINAÇÃO RGB

- **Zona 1:** Logótipo G
- **Zona 2:** Faixa de iluminação

Cada zona de iluminação pode ser programada com o Logitech G HUB (apenas no modo para PC).
www.logitech.com/support/g935

PERSONALIZAÇÃO DE ETIQUETAS

As etiquetas personalizadas para a esquerda e direita podem ser removidas e substituídas por etiquetas personalizadas.

LOGITECH G HUB SOFTWARE

É possível programar perfis para botões G, iluminação, equalizador e som surround através do Logitech G HUB Software.

1. Iluminação LIGHTSYNC
2. Atribuições
3. Acústica
4. Equalizador

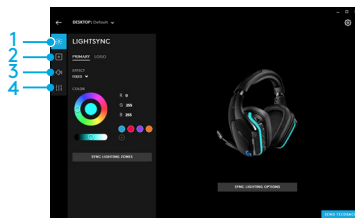
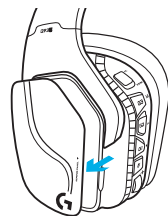
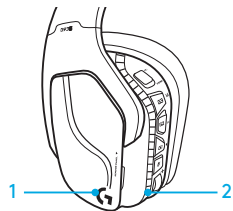

CICLOS DE CORES/EQUALIZADOR

Os botões G1 e G3 estão pré-programados por predefinição para percorrer os perfis de iluminação e equalizador.

Quando os auscultadores são ligados a um sistema com o Logitech G HUB Software, percorrem todas as opções de equalizador e iluminação programadas no Logitech G HUB Software.

Quando os auscultadores não estão ligados a um sistema com o Logitech G HUB Software, percorrem os perfis de iluminação ou equalizador guardados na memória integrada dos auscultadores. Estes perfis podem ser programados com o Logitech G HUB Software

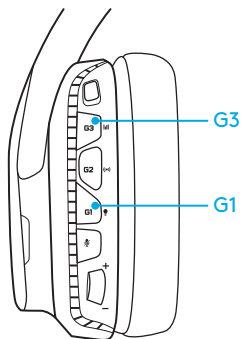

INSTRUÇÕES DE EMPARELHAMENTO

Se o seu dispositivo não estiver emparelhado ou se substituir o Adaptador USB sem fios, siga estas instruções para emparelhar o dispositivo com o Adaptador USB sem fios:

1. Ligue o adaptador USB sem fios
2. Introduza um objecto fino no orifício de reposição para iniciar o modo de emparelhamento
3. A luz no adaptador pisca
4. Ligue os auscultadores
5. Prima o botão "Silenciar microfone" durante 15 segundos para iniciar o modo de emparelhamento
6. O logótipo G dos auscultadores pisca a verde para indicar o modo de emparelhamento
7. A cor do logótipo tona-se fixa e regressa à iluminação seleccionada actualmente quando emparelhar

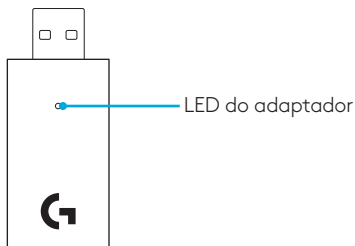

LIMPEZA DAS ALMOFADAS DE OUVIDO

1. Remoção

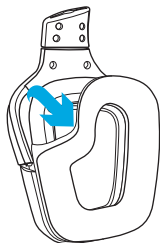

2. Lavar

- a. Uma vez removidos, pode limpar as almofadas dos auriculares com um pano húmido. Não utilize detergente.
- b. Utilize uma toalha suave para secar, não torcer.
- c. Deixe secar ao ar antes de as colocar nos auscultadores.

3. Substituição

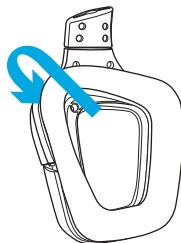

INHOUD VAN DE DOOS

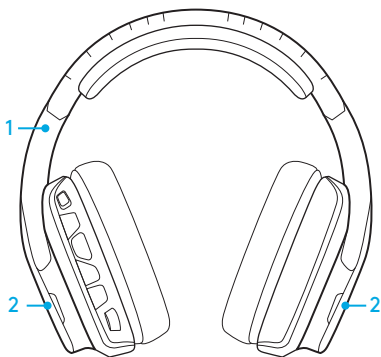

1. G935 Gaming Headset
2. Aangepaste plaatjes (L/R)



3. Opladkabel (USB naar micro-USB, 2 m)
4. Kabel van 3,5 mm (1,5 m)

KENMERKEN

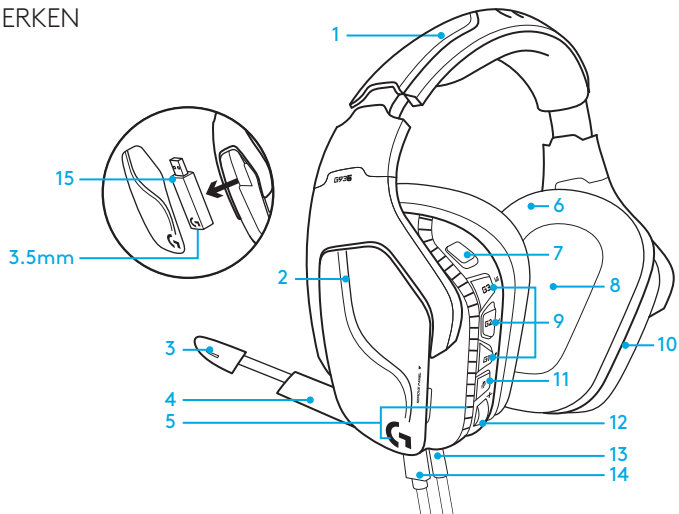

1. Verstelbare zachte hoofdband van kunstleer
2. Verwijderbare verlichte aangepaste plaatjes
3. Led-indicator voor demping van microfoonarm
4. Verplaatsbare microfoonarm
Dempt automatisch wanneer de microfoon omhoog staat
5. Verlichtingszones (G-logo + verlichtingsstrook)
6. Afwasbare oorkussentjes van kunstleer
7. Draadloze aan/uit-schakelaar
8. Pro-G-audiostuurprogramma's
9. Programmeerbare knoppen (G1/G2/G3)
10. Batterij zit in oorstuk
11. Microfoon dempen
12. Volumewiel
13. (mobiele) 3,5mm-aansluiting
14. USB-oplaadverbinding
15. Draadloze USB-adapter

KNOPPENINDELING VAN HEADSET

1. Draadloze aan/uit-schakelaar
2. G3 (programmeerbaar):
Standaard equalizer (EQ) schakelen
 - Schakelt tussen EQ-instellingen in Logitech G HUB-software
3. G2 (programmeerbaar): Standaard surround sound aan/uit
4. G1 (programmeerbaar): Wisselende verlichting
 - Schakelt tussen verlichtingsinstellingen in Logitech G HUB-software, zoals: ademend, onafgebroken cyaan, aangepast en uit
5. Microfoon dempen
6. Volumewiel

G1, G2 en G3 zijn programmeerbaar met de Logitech G HUB-software (alleen in pc-modus):
www.logitech.com/support/g935

N.B. Knoppen en volumewiel werken alleen in de draadloze modus. Sommige knoppen en functies kunnen een pc-verbinding en Logitech G HUB-software vereisen.

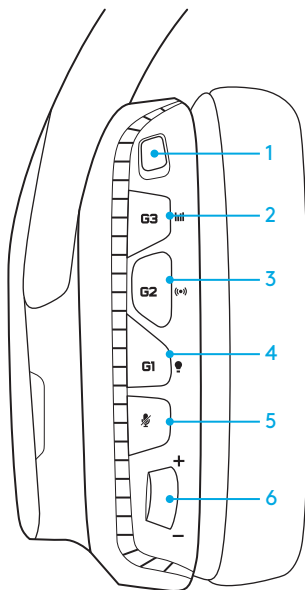



BATTERIJBEBEER

Draadloze G935-headset wordt van stroom voorzien via een batterij in het rechteroorstuk. Wanneer je je draadloze G935-headset niet gebruikt, kun je deze op de USB-poort aan de onderkant van de eenheid aansluiten om hem op te laden. Het duurt op een standaard USB-uitgang ongeveer 3,5 uur voordat de batterij volledig is opgeladen wanneer de batterij volledig leeg is. Sluit je headset aan en zorg dat deze volledig is opgeladen voor het eerste gebruik voor een optimale ervaring.

Logitech G HUB-software

Op het startscherm van de Logitech G HUB-software staat een indicator voor het batterijniveau:

-  Wanneer de batterij wordt gebruikt, geeft deze het batterijniveau aan
-  Geeft aan dat de headset bezig is met opladen

Waarschuwing bij laag batterijvermogen

G935-gamingheadset laat een signaal horen wanneer het batterijvermogen laag is. De verlichting van de headset dimt wanneer het batterijvermogen laag is. Wanneer de batterij bijna leeg is, geeft de headset een signaal en schakelt de verlichting uit. Gebruik de USB-oplaadkabel om de headset meteen aan te sluiten als je deze signalen hoort zodat je ononderbroken kunt luisteren of gamen.

Batterij-indicator

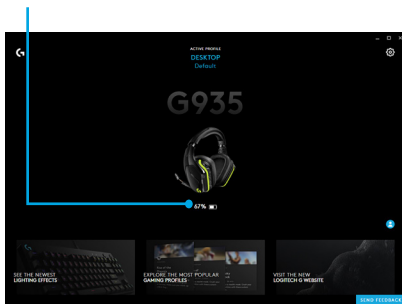

SLAAPSTAND TIJDENS INACTIVITEIT

G935 gaat in slaapstand om batterijvermogen te besparen wanneer de headset na 15 minuten geen audiosignaal heeft ontvangen.

In de slaapstand verandert de verlichting van de headset in de ademhalingsmodus en wordt de headset van de draadloze USB-adapter ontkoppeld.

Je G935 wordt uit de slaapstand gehaald als je op een knop op de headset drukt.

Na 30 minuten in de slaapstand wordt de headset volledig uitgeschakeld om batterijvermogen te besparen. Als je de headset weer wilt activeren, moet je de aan/uit-schakelaar op uit zetten, en vervolgens weer op aan. Als je je headset langere tijd niet zult gebruiken, is het raadzaam om je headset uit te schakelen en aan te sluiten via de USB om hem op te laden.

AAN/UIT-TONEN EN VERLICHTING

Wanneer je headset wordt ingeschakeld, speelt de headset een signaal af om aan te geven dat deze is ingeschakeld. De verlichting voert een inschakelcyclus uit en schakelt vervolgens naar de huidig geselecteerde verlichting.

Wanneer de headset is uitgeschakeld, worden de lichten blauw en vervagen ze terwijl de headset uitschakelt.

DRAADLOOS AAN/UIT

G935 heeft twee bedieningsmodi:
Draadloos aan en Draadloos uit.

Draadloos aan

In de modus Draadloos aan zijn de meeste headsetfuncties beschikbaar,¹ inclusief aangepaste geluidsprofielen, RGB-verlichting, microfoon, microfoon dempen, draadloos en geluid mixen. Wanneer het batterijvermogen laag is, dimt de verlichting en wordt een signaal afgespeeld dat aangeeft dat de batterij bijna leeg is. Wanneer het batterijvermogen laag is, schakelt de verlichting uit.

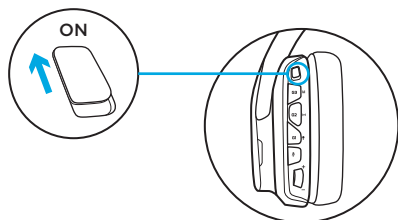

Draadloos bereik²

Binnenshuis: 15 meter

Batterijlevensduur³

Geen verlichting: 12 uur

Standaardverlichting: 8 uur

¹ Sommige functies vereisen Logitech G HUB-software.

² Draadloos bereik kan variëren afhankelijk van omgevingsomstandigheden

³ Oplaadbare batterijen kunnen een beperkt aantal keren worden opgeladen. Batterijlevensduur gemeten op 50% van het volume.

Draadloos uit (passieve modus)

In Draadloos uit (passieve modus), werkt je headset in passieve, niet-aangesloten modus. Je headset speelt audio af van elk apparaat verbonden met de 3,5mm-ingang op de headset.

Functies die stroom vereisen, inclusief 7.1-surround sound, aangepaste geluidsprofielen, knoppen op de headset, acties met volumewiel en aanpassen van functies van verlichting en knoppen zijn niet beschikbaar in deze modus.

De microfoonarm is in deze modus niet beschikbaar voor apparaten verbonden met de 3,5mm-audioport op de headset.

Deze modus kan worden gebruikt om batterijvermogen te besparen.

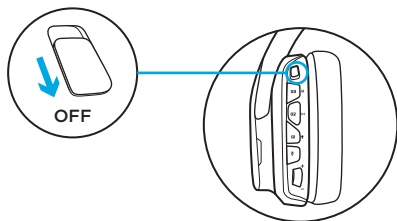

INSTALLATIE VOOR PC (PC-MODUS)

1. Logitech G HUB downloaden en installeren:
www.logitech.com/support/g935
2. Schuif de schakelaar naar de positie Draadloos aan.
3. Verbind de draadloze USB-adapter met de pc. De headset maakt automatisch verbinding.

Geluidsbronnen mixen

Wanneer de G935 verbonden is via een draadloze USB-adapter, kan de G935 ook de 3,5mm-kabel gebruiken om verbinding te maken met een andere audiobron (bijv. smartphone). Beide audiobronnen kunnen tegelijk worden afgespeeld.

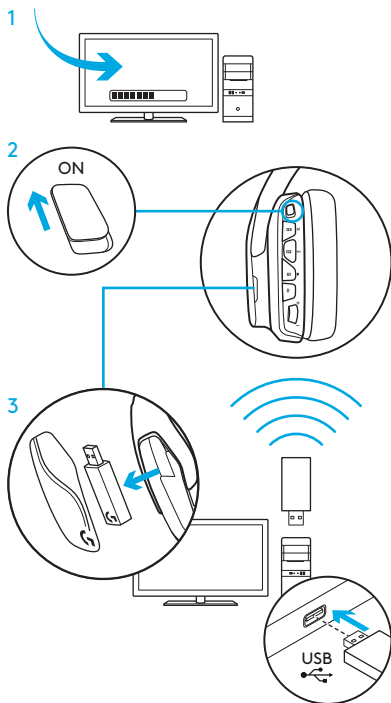

INSTALLATIE VOOR PC (3,5MM-AANSLUITING)

INSTALLATIE VOOR PC (3,5MM-AANSLUITING)

De G935 kan ook alleen via de 3,5mm-kabel met audio-apparaten worden verbonden.

1. Schuif de schakelaar naar de modus Draadloos uit voor passieve audiomodus of schuif naar Draadloos aan voor actieve audiomodus met extra functies (raadpleeg de sectie Draadloos Aan/Uit).
2. Maak verbinding met de pc via de 3,5mm-kabel

Sommige functies zoals 7.1-surround sound, knoppen op de headset, acties met volumewiel en aanpassen van functies van verlichting en knoppen zijn niet beschikbaar zonder een USB-aansluiting. Microfoonarm is niet beschikbaar voor 3,5mm-apparaat als de headset de modus Draadloos uit gebruikt.

Sommige pc's vereisen een 3,5mm 4-polige splitteradapter naar microfoon/stereo (niet meegeleverd) om microfoonfuncties in deze modus te gebruiken.

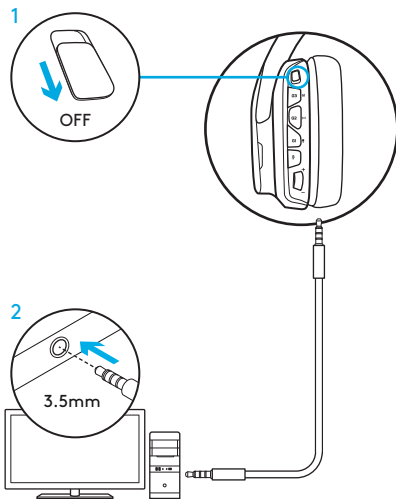

INSTALLATIE VOOR MOBIELE APPARATEN

1. Schuif de schakelaar naar de modus Draadloos uit voor passieve audiomodus of schuif naar Draadloos aan voor actieve audiomodus met extra functies (raadpleeg de sectie Draadloos Aan/Uit).
2. Sluit de headset op het mobiele apparaat aan via de 3,5mm-kabel. Boom-microfoon is alleen beschikbaar in de modus Draadloos aan.

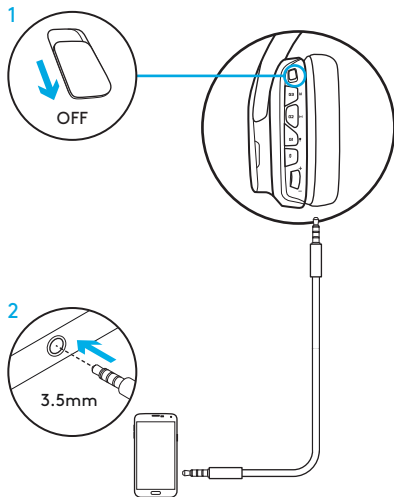

INSTALLATIE VOOR CONSOLE: XBOX ONE™, PS4™ OF SWITCH™

1. Schuif de schakelaar naar de modus Draadloos uit voor passieve audiomodus of schuif naar Draadloos aan voor actieve audiomodus met extra functies (raadpleeg de sectie Draadloos Aan/Uit).
2. Verbind de headset met de controller van de console via de 3,5mm-kabel.
 - Voor Xbox One is de Xbox One Stereo Headset Adapter vereist (afzonderlijk verkocht).

Installatie van PlayStation (instellingen)

1. Headset aansluiten
2. Open Instellingen
3. Selecteer 'Geluid en Scherm'
4. Selecteer 'Instellingen audio-uitvoer'
5. Plaats 'Uitvoer naar hoofdtelefoons' op 'Alle audio'

Headset werkt niet via draadloze USB-mixadapter op Xbox One.

Boom-microfoon is alleen beschikbaar in de modus Draadloos aan.

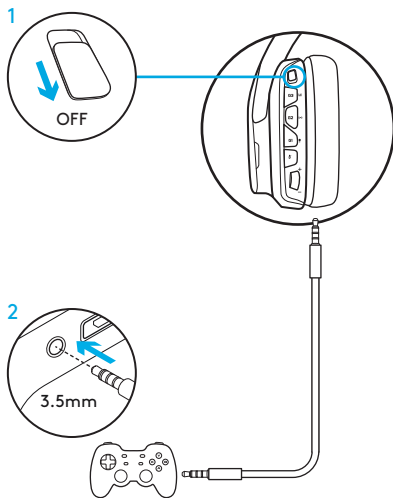

ALTERNATIEVE INSTALLATIE VOOR SONY PLAYSTATION® 4 EN NINTENDO SWITCH™

Draadloze werking

1. Schuif de schakelaar naar de positie Draadloos aan.
2. Verbind de headset met de console met behulp van de draadloze USB-adapter.

N.B. Het is mogelijk dat sommige knoppen niet functioneren wanneer ze zijn verbonden met de PlayStation 4. Programmeren van verlichting en knoppen is niet mogelijk op de PlayStation. 7.1-surround sound is niet beschikbaar wanneer de headset met PlayStation is verbonden.

Installatie van PlayStation (instellingen)

1. Sluit de headset aan via een USB- of 3,5 mm-kabel
2. Open Instellingen
3. Selecteer 'Geluid en Scherm'
4. Selecteer 'Instellingen audio-uitvoer'
5. Plaats 'Uitvoer naar hoofdtelefoons' op 'Alle audio'

Nintendo Switch-installatie (instellingen)

1. Schuif de schakelaar naar de positie Draadloos aan.
2. Sluit de draadloze USB-adapter aan op de USB-poort in de tv-dock van Switch
3. De audio-uitvoer gaat automatisch naar je headset

AANPASSING VAN RGB-VERLICHTINGSZONE

- **Zone 1:** G-logo
- **Zone 2:** Verlichtingsstrook

Elke verlichtingszone kan worden geprogrammeerd met Logitech G HUB (alleen voor de pc-modus).

www.logitech.com/support/g935

AANPASSING VAN PLAATJES

De aangepaste plaatjes links en rechts kunnen worden verwijderd en vervangen.

LOGITECH G HUB-SOFTWARE

Programmeren van G-toetsen, verlichting, equalizer en surround sound-profiel is mogelijk met de Logitech G HUB-software.

1. LIGHTSYNC-verlichting
2. Toewijzingen
3. Akoestiek
4. Equalizer

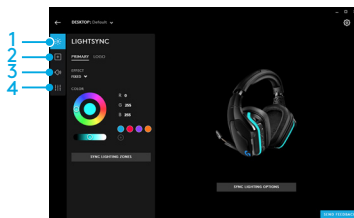
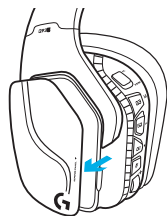
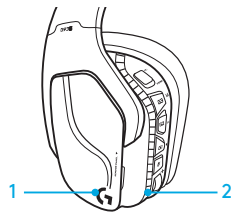

SCHAKELN TUSSEN KLEUR/EQUALIZER

G1- en G3-knoppen zijn standaard voorgeprogrammeerd om tussen verlichtings- en equalizerprofielen te schakelen.

Als de headset is verbonden met een systeem met Logitech G HUB-software, schakelt de headset door alle equalizer- of verlichtingsopties die in de Logitech G HUB-software zijn geprogrammeerd.

Als de headset niet is verbonden met een systeem met Logitech G HUB-software, schakelt de headset door alle aangepaste equalizer- of verlichtingsprofielen die zijn opgeslagen in het ingebouwde geheugen van de headset. Deze profielen kunnen worden ingesteld via de Logitech G HUB-software

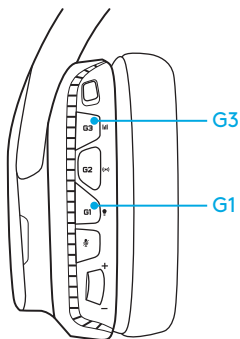

KOPPELINGSINSTRUCTIES

Als de koppeling met je apparaat wordt verbroken of als je een vervangende draadloze USB-adapter ontvangt, volg je deze instructies om je apparaat met de draadloze USB-adapter te koppelen:

1. Sluit de draadloze USB-adapter aan
2. Duw een scherpe punt in de reset-poort op de adapter om de koppelingsmodus te starten
3. Licht op de adapter knippert
4. Schakel de headset in
5. Houd de knop 'Microfoon dempen' 15 seconden ingedrukt om de koppelingsmodus te starten
6. Het G-logo op de headset knippert groen om aan te geven dat de headset in koppelingsmodus is
7. Logo blijft vervolgens onafgebroken branden en wanneer koppeling tot stand is gebracht, wordt de geselecteerde verlichting weer actief

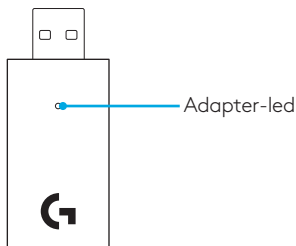

OORSTUKJES REINIGEN

1. Verwijderen

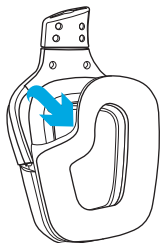

2. Wassen

- a. Eenmaal verwijderd, kunnen de oorkussens schoon worden geveegd met een vochtige doek. Geen schoonmaakmiddelen gebruiken.
- b. Druk met een zachte doek om te drogen. Niet uitwringen.
- c. Laat natuurlijk drogen voordat u opnieuw bevestigt.

3. Opnieuw bevestigen

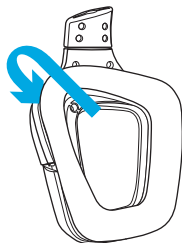

INNEHÅLL

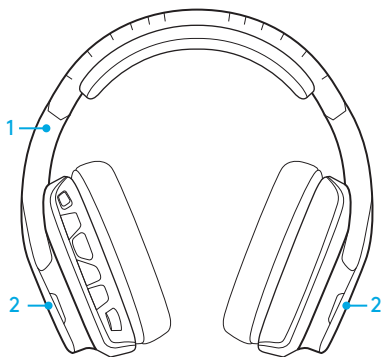

1. G935 spelheadset
2. Anpassade etiketter (V/H)



3. Laddningsladd (USB till Mikro-USB, 2 m)
4. 3,5 mm kabel (1,5 m)

FUNKTIONER

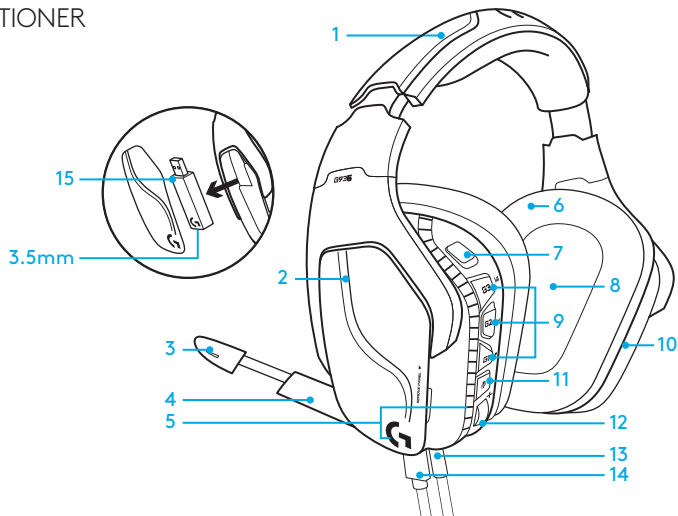

1. Justerbar bygel med kudde i läderimitation
2. Utbytbara bakgrundsupplysta anpassade etiketter
3. Mikrofonarm (boom) med LED-indikator för ljud av
4. Infällbar mikrofonarm (boom) Ljud av automatiskt vid upprätt position
5. Belysningszoner (G-logotyp + ljusremsa)
6. Avtorkbara öronkuddar i läderimitation
7. Trådlöst på/av-knapp
8. Pro-G, ljuddrivrutiner
9. Programmerbara knappar (G1/G2/G3)
10. Batteriet placerat i öronkudden
11. Mikrofon, ljud av
12. Volymratt
13. 3,5 mm-anslutning (mobil)
14. USB-kabel för laddning
15. Trådlös USB-adapter

HEADSET, KNAPPARNAS PLACERING

1. Trådlöst på/av-knapp
2. G3 (programmerbar):
Standardequalizer (EQ)-inställningar
(cykliska)
 - Bläddrar genom EQ-inställningar i Logitech G-hubb programvara
3. G2 (programmerbar):
Standardsurroundljud på/av
4. G1 (programmerbar): Cykliska ljusinställningar
 - Bläddrar mellan ljusinställningar i Logitech G-hubb programvara, inklusive: pulserande, solid cyan, anpassad och av
5. Mikrofon, ljud av
6. Volymratt

G1, G2 och G3 är programmerbara med Logitech G-hubb programvara (endast i PC-läge):

www.logitech.com/support/g935

Obs! Knappar och volymratt fungerar endast i trådlöst på-läge. Vissa knappar och funktioner kan kräva PC-anslutning och Logitech G-hubb programvara.

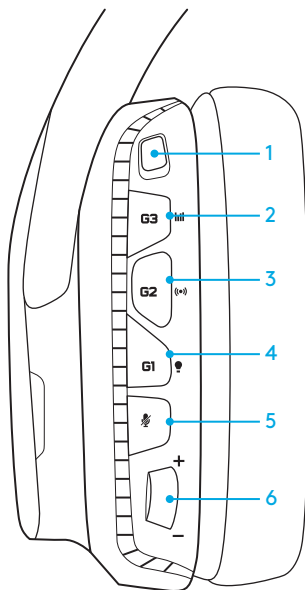



BATTERIHANTERING

Det trådlösa headsetet G935 drivs av batteriet som är placerat i höger öronkudde. När du inte använder ditt trådlösa headset G935 kan du placera det i USB-porten på enhetens undersida för laddning. När batteriet är helt urladdat tar det cirka 3,5 timmar innan det är fullt laddat i en normal USB-utgång. Anslut batteriet till enheten och låt det laddas fullt innan du använder det första gången, så får du bästa resultat.

Logitech G-hubb programvara

Batteriets laddningsnivå visas på headsetets hemskärm i Logitech G-hubb programvara:

-  När du använder batteriet, visas laddningsnivån där
-  Detta visar att enheten laddas

Kritisk batterivarning

Spelheadsetet G935 spelar upp en ton vid låg laddning. Headsetets belysning tonas ned vid låg laddning. Vid kritiskt låg laddningsnivå spelar enheten upp en ton och belysningen släcks. Anslut ditt headset direkt med USB-laddningskabeln när du hör ljudsignalen, så kan du lyssna och spela utan avbrott.

Indikatorlampa för laddning

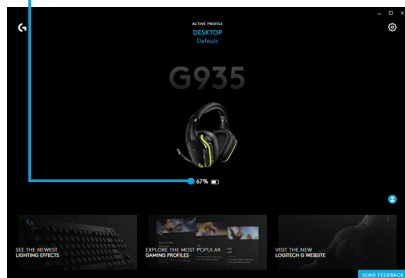

VILOLÄGE

G935 går in i viloläge för att spara på batteriet, om det inte har tagit emot ljudsignaler på 15 minuter.

I viloläge kommer enhetens belysning att ändras till andningsläge och den trådlösa USB-anslutningen till adaptern avbryts.

Din G935 kommer igång igen efter viloläge om du trycker på en knapp på headsetet.

Efter 30 minuter i viloläge slocknar headsetet helt för att spara på batteriet.

För att få igång ditt headset måste du flytta strömbrytaren till av-läge och sedan tillbaka till på-läge. Om du planerar att inte använda ditt headset under en längre tid, stänger du av det och ansluter det till i USB-porten för laddning.

AV/PÅ-LJUDSIGNALER OCH LJUS

När ditt headset startas, spelas en ljudsignal upp som anger att det har aktiverats. En ljussekvens visas som anger att enheten är aktiverad och sedan övergår ljuset till aktuell, vald belysning.

När enheten stängs av övergår belysningen till blått och tonar ut medan den släcks.

TRÅDLÖST PÅ/AV

G935 har två lägen: trådlöst på och trådlöst av.

Trådlöst på

I trådlöst på-läge är de flesta headsetfunktioner tillgängliga,¹ bl.a. anpassade ljudprofiler, RGB-belysning, mikrofon, ljud av, trådlöst och ljudmixning.

När batteriladdningen är låg, tonas belysningen ned och aviseringen om låg batterinivå spelas upp. När batteriladdningens nivå är kritiskt låg, släcks belysningen.

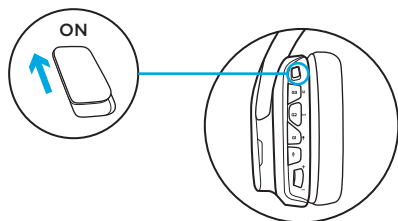

Trådlös räckvidd²

Inomhus: 15 meter

Batteritid³

Ingen belysning: 12 timmar

Standardbelysning: 8 timmar

- ¹ Vissa funktioner kan kräva Logitech G-hubb programvara.
- ² Den trådlösa räckvidden varierar beroende på miljöfaktorer.
- ³ Laddningsbara batterier har begränsad livslängd. Batteritid uppmätt vid 50 % volym.

Trådlöst av (passivt läge)

I trådlöst av (passivt läge), fungerar headsetet i passivt, strömlöst läge. Ditt headset kommer att spela upp ljud från alla enheter som är anslutna till 3,5 mm-ingången.

Funktioner som kräver strömförsörjning, t. ex. 7.1-surroundljud, anpassa ljudprofiler, inbyggda headsetknappar, användning av volymratten samt anpassning av belysning och knappfunktioner är inte tillgängliga i detta läge.

Mikrofonarm (boom) finns inte tillgänglig för enheter som är anslutna till 3,5 mm-ljudporten på headsetet i detta läge.

Läget används för att spara på batteritiden.

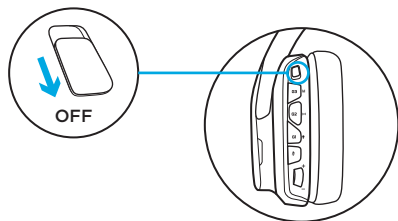

INSTÄLLNINGAR FÖR PC (PC-LÄGE)

1. Ladda ner och installera Logitech G-hubb: www.logitech.com/support/g935
2. Sätt knappen i trådlöst på-läge.
3. Anslut en trådlös USB-adapter till en PC-dator. Headsetet ansluts automatiskt.

Mixa ljudkällor

G935 kan anslutas till en annan ljudkälla (t. ex en smarttelefon) med en 3,5 mm kabel, om den är ansluten med en trådlös USB-adapter. Båda ljudkällor kan spelas upp samtidigt.

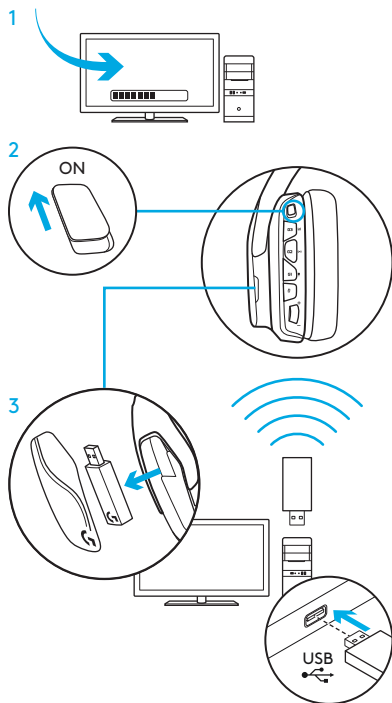

INSTÄLLNINGAR FÖR PC (3,5 MM-LÄGE)

INSTÄLLNINGAR FÖR PC (3,5 MM-LÄGE)

G935 kan även anslutas till ljudenheter via en 3,5 mm-kabel.

1. Sätt knappen i trådlöst av-läge (passivt ljudläge) eller i trådlöst på-läge, som är ett aktivt ljudläge med fler funktioner (se avsnittet om trådlöst på/av).
2. Anslut till PC med en 3,5 mm kabel

Följande funktioner är inte tillgängliga utan en USB-anslutning: 7.1-surroundljud, inbyggda headsetknappar, användning av volymratten samt anpassning av belysning och knappfunktioner. Mikrofonarm (boom) är inte tillgängligt för 3,5 mm-enheter i trådlöst av-läge.

I vissa PC-enheter krävs en 4-stifts strömkabeladapter (3,5 mm) till mikrofon/stereo för att mikrofonfunktionerna ska kunna användas i det här läget.

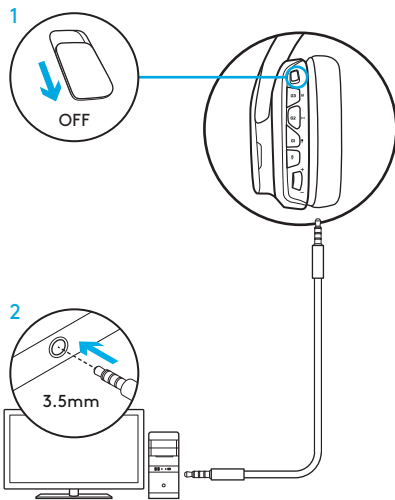

INSTÄLLNINGAR FÖR MOBIL

1. Sätt knappen i trådlöst av-läge (passivt ljudläge) eller i trådlöst på-läge, som är ett aktivt ljudläge med fler funktioner (se avsnittet om trådlöst på/av).
2. Anslut ditt headset till den mobila enheten med en 3,5 mm kabel. Mikrofonarm (boom) är endast tillgänglig i trådlöst på-läge.

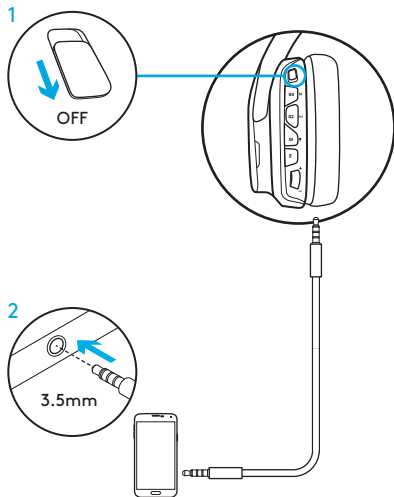

INSTÄLLNINGAR FÖR KONSOL: XBOX ONE™, PS4™ OR SWITCH™

1. Sätt knappen i trådlöst av-läge (passivt ljudläge) eller i trådlöst på-läge, som är ett aktivt ljudläge med fler funktioner (se avsnittet om trådlöst på/av).
2. Anslut ditt headset till kontrollkonsolen med en 3,5 mm kabel.
 - Xbox One kan kräva en headset-adapter (säljs separat).

PlayStation-installation (inställningar)

1. Anslut ditt headset
2. Öppna Inställningar
3. Välj "Ljud och skärm"
4. Välj "Inställningar för ljudutgång"
5. Ställ in "Ljudutgång till hörlurar" till "Allt ljud"

Headsetet kan inte användas med anslutning via trådlös USB-mix-adapter på Xbox One.

Mikrofonarm (boom) är endast tillgänglig i trådlöst på-läge.

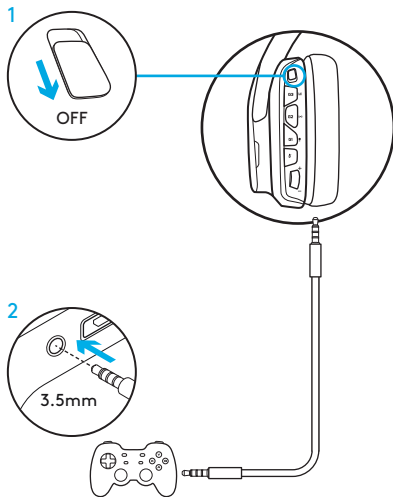

ALTERNATIVA INSTÄLLNINGAR FÖR SONY PLAYSTATION® 4 OCH NINTENDO SWITCH™

Trådlös drift

1. Sätt knappen i trådlöst på-läge.
2. Anslut ditt headset till konsolen med hjälp av den trådlösa USB-adaptorn.
Obs! Vissa knappar och funktioner fungerar inte när de är anslutna till PlayStation 4. Det går inte att programmera ljus och knappar i PlayStation. 7.1-surroundljud är inte tillgängligt medan enheten är ansluten till PlayStation.

PlayStation-installation (inställningar)

1. Koppla in ditt headset med USB- eller 3,5 mm-kablar
2. Öppna Inställningar
3. Välj "Ljud och skärm"
4. Välj "Inställningar för ljudutgång"
5. Ställ in "Ljudutgång till hörlurar" till "Allt ljud"

Nintendo Switch-inställningen (inställningar)

1. Sätt knappen i trådlöst på-läge
2. Anslut den trådlösa USB-adaptorn till USB-porten inuti Switch TV-dockan
3. Ljudutgången ändras automatiskt till ditt headset

ANPASSNING AV RGB-BELYSNINGSZON

- **Zon 1:** G-logotyp
- **Zon 2:** Lystråd

Varje belysningszon kan programmeras med Logitech G-hubb (endast PC-läge).
www.logitech.com/support/g935

ANPASSNING AV ETIKETTER

Vänster och höger etikett kan tas bort och ersättas med anpassade etiketter.

LOGITECH G-HUBB PROGRAMVARA

Programmering av G-tangentknappar, belysning, equalizer och ljudprofil kan göras med programvaran för Logitech G-hubb .

1. LIGHTSYNC Belysning
2. Uppgifter
3. Akustik
4. Equalizer

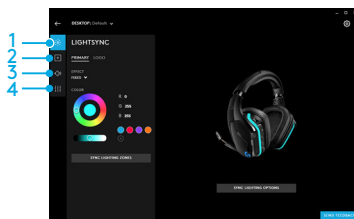
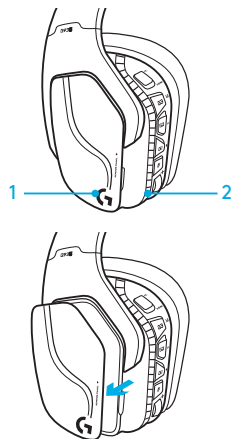

FÄRG-/EQUALIZER-GENOMGÅNG

G1- och G3-knapparna är som standard förprogrammerade för att gå igenom ljus- och equalizer-profilerna.

När ditt headset är anslutet till ett system som kör Logitech G-hubb programvara, kommer det att gå igenom alla equalizer- och belysningsalternativ som är inprogrammerade i Logitech G-hubb programvara.

När ditt headset inte är anslutet till ett system som kör Logitech G-hubb programvara, kommer det att gå igenom alla equalizer- och belysningsalternativ som finns lagrade i dess inbyggda minne. Dessa profiler kan programmeras via Logitech G-hubb programvara

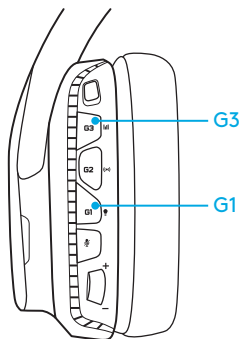

GÖR SÅ HÄR FÖR ATT KOPPLA

Om din enhet kopplas ur eller om du får en ny trådlös USB-adapter, ska du gå igenom följande anvisningar för att koppla din enhet till den trådlösa USB-adaptern:

1. Anslut trådlös USB-adapter
2. Sätt i stiftet i återställningsporten på adaptern för att initiera kopplingsläget
3. Adapterns ljus börjar blinka
4. Aktivera headsetet
5. Håll Mikrofon av-knappen nedtryckt i 15 sekunder för att initiera kopplingsläget
6. Headset G-logotypen blinkar grönt för att ange kopplingsläge
7. Logotypen kommer först att övergå till ett fast sken och sedan återgå till aktuell vald belysning när den är kopplad

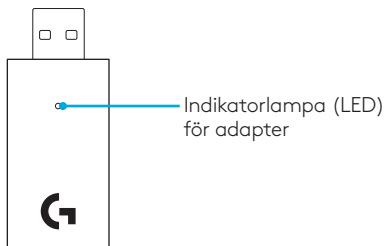

RENGÖRING AV ÖRONKUDDAR

1. Ta av

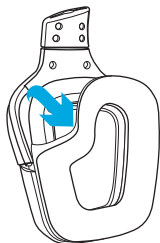

2. Rengör

- a. När öronkuddarna har tagits bort kan de rengöras med en fuktig trasa. Använd inte tvättmedel.
- b. Torka lätt med en mjuk handduk, vrid inte ur dem.
- c. Låt kuddarna lufttorka innan du sätter fast dem igen.

3. Sätt tillbaka

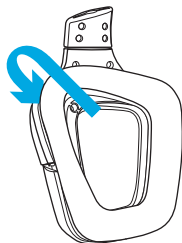

DET INDEHOLDER KASSEN

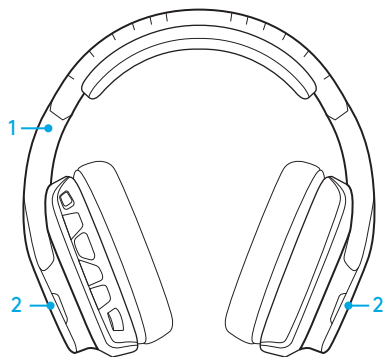

1. G935 Gamingheadset
2. Brugertilpassede mærker (V/H)



3. USB-opladerkabel (USB til mikro-USB, 2 m)
4. 3,5-mm kabel (1,5m)

FUNKTIONER

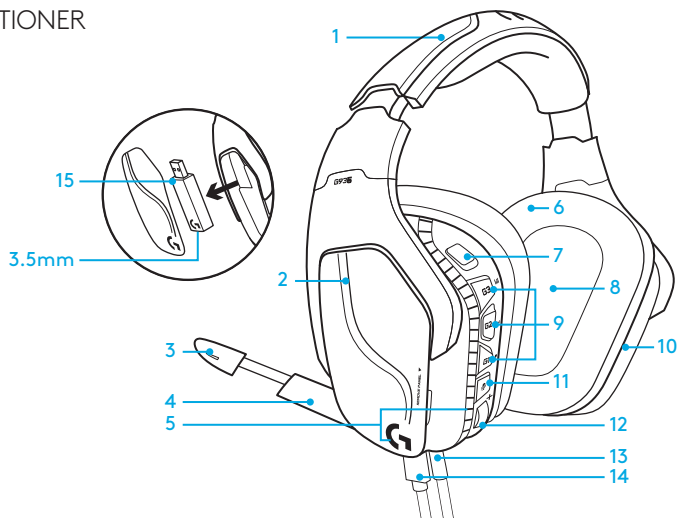

1. Justerbar polstret bøjle i kunstig læder
2. Bagbelyste, brugertilpassede mærker som kan fjernes
3. LED-indikator for lydløs tilstand på mikrofonen
4. Mikrofonarm som kan trækkes tilbage Sættes automatisk til lydløs når den vendes opad
5. Lysområder (G-logo + lysstribe)
6. Ørepuder i kunstlæder, som kan tørres af
7. Tænd/sluk-knap til trådløs tilstand
8. Pro-G lyd drivere
9. Programmerbare knapper (G1/G2/G3)
10. Batteri i ørestykket
11. Mikrofonafbryder
12. Hjul til lydstyrke
13. 3,5 mm forbindelse (mobil)
14. USB-stik til opladning
15. Trådløs USB-adapter

PLACERING AF KNAPPERNE PÅ HEADSETTET

1. Tænd/sluk-knap til trådløs tilstand
2. G3 (programmerbar):
Standard equalizer-cyklus (EQ)
 - Skifter mellem EQ-indstillinger i Logitech G HUB-softwaren
3. G2 (programmerbar):
Standard surroundsound til/fra
4. G1 (programmerbar): Lyscyklus
 - Skifter imellem lysindstillinger i Logitech G HUB-softwaren, herunder: åndedræt, ren cyan, tilpasset og fra
5. Mikrofonafbryder
6. Hjul til lydstyrke

G1, G2 og G3 kan programmeres med Logitech G HUB-softwaren (kun i pc-tilstand):

www.logitech.com/support/g935

Bemærk: Knapperne (inklusive hjulet til lydstyrken) virker kun i tilstanden Trådløs. Nogle knapper og funktioner kræver forbindelse til en computer samt Logitech G HUB-software.

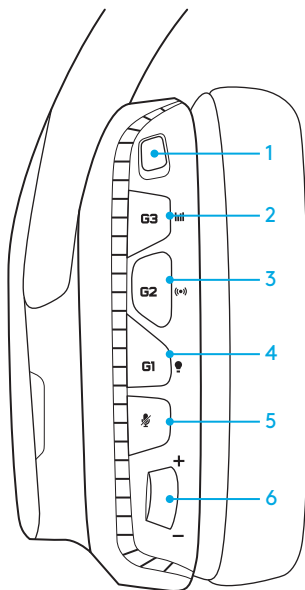



STRØMSTYRING

Det trådløse headset G935 har et batteri i højre ørestykke. G935 kan oplades ved at blive sluttet til USB-porten nederst på enheden når headsettet ikke er i brug. Det tager ca. 3,5 timer for batteriet at lade helt op når det er afladet via standard USB-opladning. Den bedste oplevelse fås ved at tilslutte enheden og oplade den helt før den tages i brug.

Logitech G HUB-software

Startskærmen i Logitech G HUB-software viser en indikator for batteriopladningen:

-  Når batteriet er i brug, indikeres batteriniveauret
-  Indikerer at enheden er ved at lade op

Kritisk advarsel om batteri

G935 afspiller en tone når batteriniveauret er lavt. Lyset i headsettet vil desuden også dæmpes når batteriet er lavt. Enheden afspiller en tone når batteriniveauret er kritisk, og lyset slukkes. Hvis disse toner afspilles, skal headsettet øjeblikkeligt tilsluttes med USB-kablet så spil eller musik ikke afbrydes.

Indikator for opladning

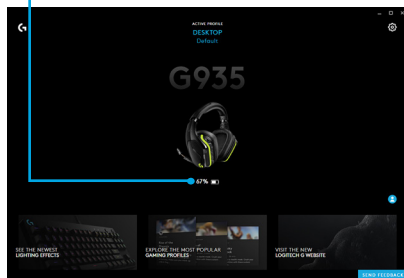

PASSIV DVALETILSTAND

G935 går i dvaletilstand efter 15 minutter uden lydsignal for at spare på batteriet.

I den passive dvaletilstand skifter enhedens lys til at pulsere, og den kobler fra den trådløse USB-adapter.

Din G935 vågner op af dvaletilstanden, hvis du trykker på en knap på headsettet.

Efter 30 minutter i dvaletilstand slukker headsettet helt for at spare på batteriet.

For at vække dit headset skal du flytte strømafbryderen til slukket position og derefter tilbage til tændt position.

Hvis headsettet ikke skal benyttes i et stykke tid, bør det slukkes og sluttes til med USB for at lade op.

TONER OG LYS TIL TÆND/SLUK

Når headsettet tændes, afspiller det en lyd for at indikere at det er aktivt. Lysene vises i en opstartssekvens inden de skifter til de valgte indstillinger.

Når enheden slukkes, skifter lysene til blå og toner ud imens det slukkes helt.

TRÅDLØS TIL/FRA

G935 fungerer i to tilstande, Trådløs til og Trådløs fra.

Trådløs til

I tilstanden Trådløs til er de fleste funktioner i headsettet aktiveret¹, inklusive brugerdefinerede lydprofiler, RGB-lys, mikrofon, mikrofonafbryder, trådløs forbindelse og blanding af lyd. Når batteriniveauet er lavt, dæmpes lyset, og der afspilles en tone. Når batteriniveauet er kritisk, slukkes lyset.

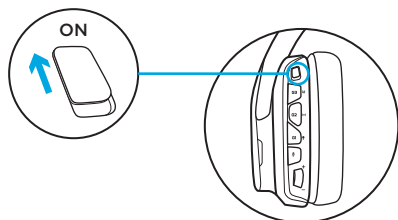

Trådløs rækkevidde²

Indendørs: 15 meter

Batterilevetid³

Lyser ikke: 12 timers

Standard belysning: 8 timer

¹ Visse funktioner kræver Logitech G HUB-software.

² Rækkevidden kan variere afhængigt af omgivelserne.

³ Genopladelige batterier kan kun oplades et begrænset antal gange. Batterilevetiden er målt ved 50 % af lydstyrken.

Trådløs fra (passiv tilstand)

I Trådløs fra er headsettet i en passiv tilstand. Du kan bruge headsettet til at afspille lyd fra hvilken som helst enhed via 3,5-mm-lydindgangen på headsettet.

Nogle funktioner er ikke tilgængelige i denne tilstand. Herunder er 7.1 surround-sound, brugertilpassede lydprofiler, nogle knapper på headsettet, knappen til lydstyrke og tilpasning af knapper og lysområder.

I denne tilstand kan mikrofonarmen ikke benyttes, heller ikke via 3,5-mm-lydporten.

Denne tilstand bruger mindre batteri.

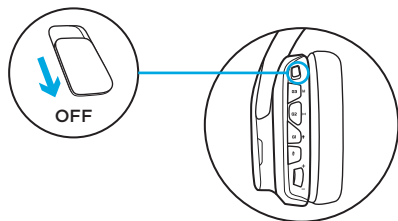

KONFIGURATION TIL PC (PC-TILSTAND)

1. Hent og installer Logitech G HUB:
www.logitech.com/support/g935
2. Skift til Trådløs til
3. Sæt den trådløse USB-adapter i computeren. Headsettet forbindes automatisk.

Blander lyd kilder

Når den er forbundet via den trådløse USB-adapter, kan G935 også forbindes til andre lyd kilder (f.eks. en smartphone) med 3,5-mm-kablet. Begge lyd kilder kan afspilles samtidigt.

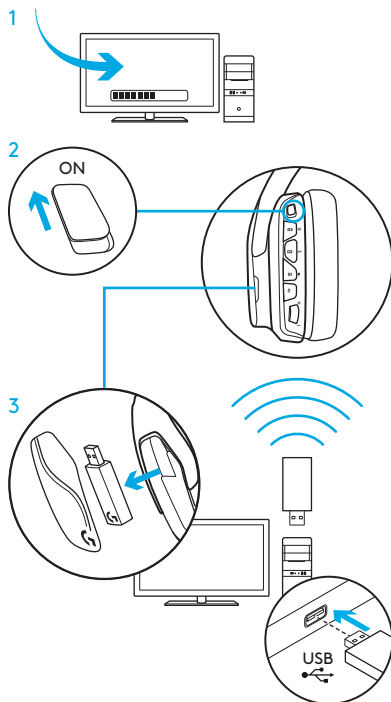

KONFIGURATION TIL PC (3,5-MM-TILSLUTNING)

KONFIGURATION TIL PC (3,5-MM-TILSLUTNING)

G935 kan desuden forbindes til lyd-kilder med et 3,5-mm-kabel.

1. Vælg Trådløs fra for at aktivere den passive lydtilstand, eller Trådløs til for at vælge den aktive lydtilstand med udvidet funktionalitet (se afsnittet Trådløs til/fra).
2. Slut til en pc med kablet på 3,5-mm

Nogle funktioner kræver USB-tilslutning for at fungere. Herunder 7.1 surroundsound, knapper på headsettet, styring af knappen til lydstyrke samt tilpasning af lys og knapper. I tilstanden Trådløs fra fungerer mikrofonarmen ikke via 3,5-mm-forbindelser.

I denne tilstand kræver nogle computere en kabelsplitter til henholdsvis stereo- og mikrofonindgangen for at fungere. Denne er ikke inkluderet.

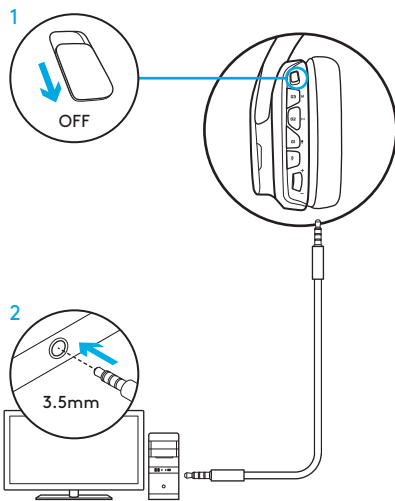

KONFIGURATION TIL MOBILENHED

1. Vælg Trådløs fra for at aktivere den passive lydtilstand, eller Trådløs til for at vælge den aktive lydtilstand med udvidet funktionalitet (se afsnittet Trådløs til/fra).

2. Slut headsettet til en mobilenhed med 3,5-mm-kablet

Mikrofonarmen fungerer kun i tilstanden Trådløs til.

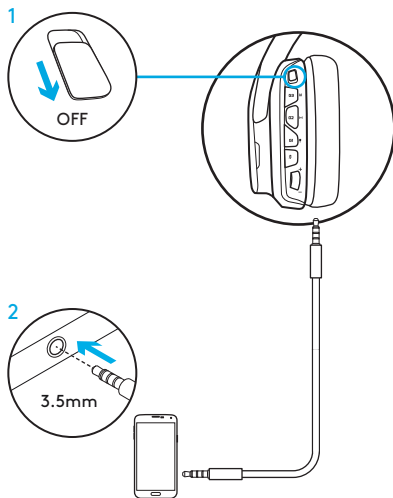

KONFIGURATION TIL KONSOL: XBOX ONE™, PS4™ ELLER SWITCH™

1. Vælg Trådløs fra for at aktivere den passive lydtilstand, eller Trådløs til for at vælge den aktive lydtilstand med udvidet funktionalitet (se afsnittet Trådløs til/fra).
2. Slut headsettet til controlleren til konsollen med 3,5-mm-kablet.
 - Xbox One kræver måske en specifik headset-adapter (sælges separat).

Konfiguration til PlayStation (indstillinger)

1. Tilslutning af headsettet
2. Åbn dialogboksen med indstillinger
3. Vælg Lyd og Skærm
4. Vælg Indstillinger for lydudgang
5. Sæt Output til hovedtelefoner til AI lyd

Headsettet kan ikke tilsluttes til Xbox One via den trådløse UBS-mix-adapter.

Mikrofonarmen fungerer kun i tilstanden Trådløs til.

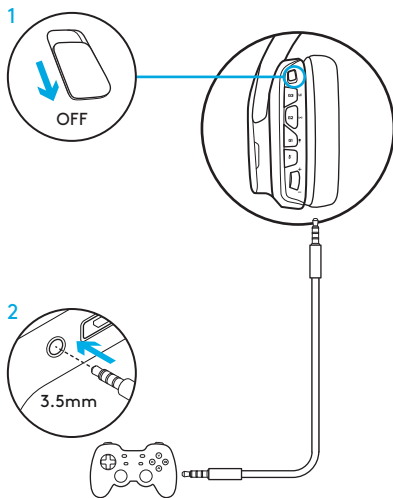

ALTERNATIV KONFIGURATION FOR SONY PLAYSTATION® 4 & NINTENDO SWITCH™

Trådløs funktion

1. Skift til Trådløs til.
2. Slut headsettet til konsollen via den trådløse USB-adapter.
Bemærk: Visse knapper og funktioner fungerer ikke når headsettet er tilsluttet PlayStation
4. Det er ikke muligt at konfigurere lys og knapper via en PlayStation. 7.1 surroundsound fungerer ikke på PlayStation.

Konfiguration til PlayStation (indstillinger)

1. Tilslut headsettet via USB- eller 3,5-mm-kablet
2. Åbn dialogboksen med indstillinger
3. Vælg Lyd og Skærm
4. Vælg Indstillinger for lydudgang
5. Sæt Output til hovedtelefoner til Al lyd

Nintendo Switch-konfiguration (indstillinger)

1. Skift til Trådløs til
2. Tilslut den trådløse USB-adapter til USB-porten i Switch TV Dock
3. Lydudgangen ændres automatisk til dit headset

TILPASNING AF RGB-LYSOMRÅDER

- **Område 1:** G-logo
- **Område 2:** Lysstribe

Begge lysområder kan programmeres med Logitech G HUB (kun i pc-tilstand).
www.logitech.com/support/g935

TILPASNING AF MÆRKER

Venstre og højre mærke kan fjernes og erstattes af brugertilpassede mærker.

LOGITECH G HUB-SOFTWARE

Du kan programmere G-taster, lys, equalizer og surroundsound-profiler med Logitech G HUB-softwaren.

1. LIGHTSYNC-belysning
2. Tildelinger
3. Akustik
4. Equalizer

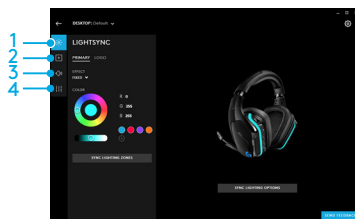
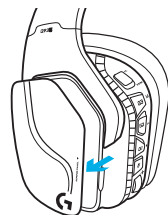
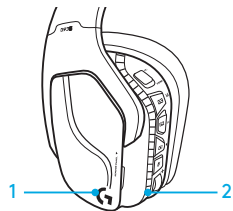

SKIFT AF FARVER/EQUALIZER

G1- og G3-knapper er som standard konfigureret til at skifte imellem lys- og equalizer-profiler.

Når headsettet er tilsluttet et system med Logitech G HUB-software, skifter det mellem alle indstillingerne for equalizer og lys i programmet.

Headsettet skifter imellem lys- og equalizer-profiler der findes i hukommelsen når det ikke er tilsluttet et system med Logitech G HUB-software. Disse profiler kan konfigureres i Logitech G HUB-software

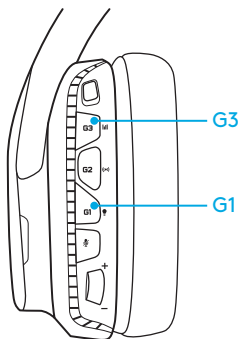

VEJLEDNING TIL BINDING

Hvis enheden ikke længere er forbundet, eller du har modtaget en ny trådløs adapter, skal du følge nedenstående vejledning for at binde enheden til den trådløse USB-adapter:

1. Tilslut den trådløse USB-adapter
2. Tryk nøglen ind i porten til nulstilling på adapteren. Bindingstilstanden aktiveres.
3. Lyset på adapteren blinker
4. Tænd for headsettet
5. Hold knappen "Mikrofon slukket" nede i 15 sekunder for at aktivere bindingstilstanden
6. Headset G-logoet blinker grønt for at indikere bindingstilstand
7. Logoet lyser i en enkelt farve, og vender tilbage til den valgte konfiguration når bindingen afsluttes

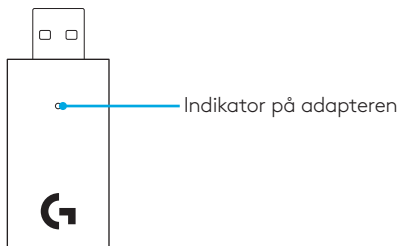

RENSNING AF ØREPUDER

1. Aftagning

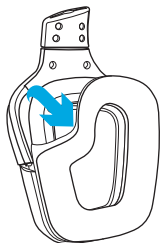

2. Afvaskning

- a. Når du har fjernet ørepuderne, kan de tørres af med en fugtig klud. Undgå at bruge opløsningsmidler.
- b. Dup med et blødt håndklæde; de må ikke vrides.
- c. Læg dem til tørre før de sættes på igen.

3. Udskiftning

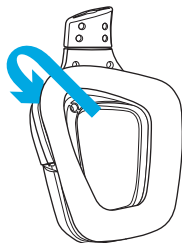

I ESKEN

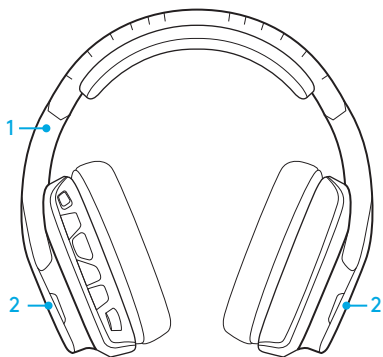

1. G935 Gaming Headset
2. Tilpassbare høyttalerdeksler (I/R)



3. Ladekabel (USB-til-mikro-USB, 2 m)
4. 3,5 mm kabel (1,5 m)

FUNKSJONER

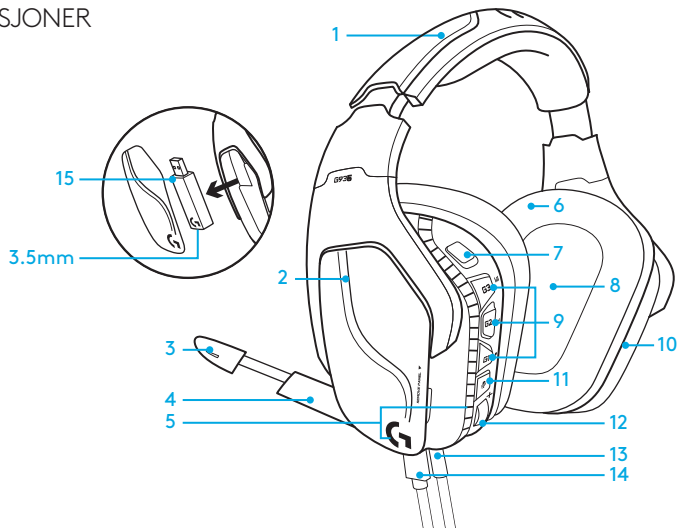

1. Justerbar, polstret hodebøyle i kunstlær
2. Avtakbare, bakbelyste egendefinerbare tagger
3. Indikatorlampe for demping av mikrofonarm
4. Inntrekkbar mikrofonarm
Automatisk demping i «opp»-posisjon
5. Belysningssoner (G-logo + lysstripe)
6. Avtørkbare øreputer i kunstlær
7. Trådløs av/på-bryter
8. Pro-G-lydelementer
9. Programmerbare knapper (G1/G2/G3)
10. Batteriet oppbevares inne i ørekløkken
11. Demp mikrofon
12. Volumdreiebryter
13. 3,5 mm tilkobling (mobil)
14. USB-tilkobling for lading
15. Trådløs USB-adapter

HEADSET – KNAPPEOPPSETT

1. Trådløs av/på-bryter
2. G3 (programmerbar):
Standard equalizer-syklus (EQ)
 - Blar gjennom equalizer-innstillingene i Logitech G HUB-programvaren
3. G2 (programmerbar): Standard surroundlyd av/på
4. G1 (programmerbar): Lyssyklus
 - Blar gjennom lysinnstillingene i Logitech G HUB-programvaren, for eksempel: pustende, jevn cyan, tilpasset og av
5. Demp mikrofon
6. Volumdreiebryter

G1, G2 og G3 kan programmeres i Logitech G HUB-programvaren

(kun i PC-modus):

www.logitech.com/support/g935

Merk: Knappene og volumdreiebryteren fungerer kun i Trådløs på-modus. Noen knapper krever PC-tilkobling og Logitech G HUB-programvare.

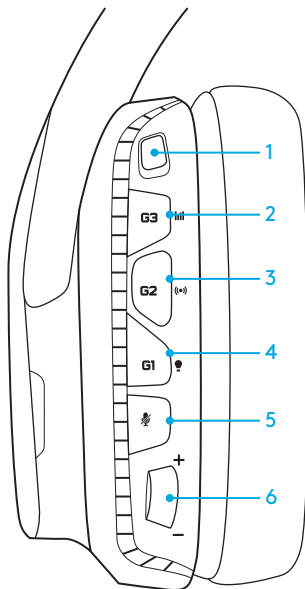



OM BATTERIER

Det trådløse headsettet, G935, drives av et batteri som er innebygd i den høyre øreklokken. Når du ikke bruker G935, kobler du det til via USB-porten nederst på enheten for å lade det. Når batteriet er helt utladet, tar det omtrent 3,5 time lade det helt med standard USB-ytelse. For å få optimal ytelse kobler du til enheten og lader den fullt før du bruker den for første gang.

Logitech G HUB-programvare

Startskjermen i Logitech G HUB-programvaren har en egen batteriindikator:

 Når du bruker batteriet, vises ladenivået

 Dette angir at enheten lades

Varsel om svært lavt batterinivå

Spillheadsettet, G935, avgir en lyd når batterinivået er lavt. Headsettets lys dimmes også når batterinivået er lavt. Når batterinivået er svært lavt, avgir enheten en lyd og belysningen slås av. Koble til headsettet med USB-ladekabelen straks du hører lyden, slik at du kan fortsette å lytte til musikk eller spille dataspill.

Ladeindikator

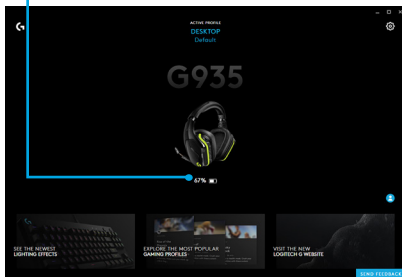

INAKTIV-MODUS

G935 går over i hvilemodus for å spare batteristrøm hvis det ikke har mottatt lydsignaler i løpet av 15 minutter.

I inaktiv hvilemodus endres enhetens belysning til pustemodus, og den kobles fra den trådløse USB-adapteren.

G935 våkner opp fra hvilemodus hvis du trykker på en knapp på headsettet.

Etter 30 minutter i hvilemodus slås headsettet helt av for å spare på batteriet. Når du vil vekke opp headsettet igjen, flytter du Av/på-bryteren til Av-posisjon og deretter tilbake til På-posisjon. Hvis du ikke har tenkt på bruke headsettet på en stund, bør du slå det av og koble det til via USB for å lade det.

AV/PÅ FOR LYDTONER OG LYS

Når headsettet er på, spilles det av en lyd for å vise at det er slått på. Lysene kjører en lyssekvens for å vise at strømmen er på. Deretter byttes belysningen til den gjeldende lysinnstillingen.

Når enheten er av, endres lysene til blått og dimmes til den slås av.

TRÅDLØS AV/PÅ

G935 har to moduser, Trådløs på og Trådløs av.

Trådløs på

I modusen Trådløs på er de fleste av headset-funksjonene tilgjengelige,¹ inkludert tilpassede lydprofiler, RGB-belysning, mikrofon, demp mikrofon, trådløs og lydmiqing. Når batterinivået er lavt, dimmes lyset og du hører en lav batterivarslingstone. Når batterinivået er svært lavt, slås belysningen av.

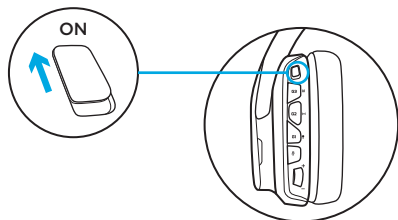

Trådløs rekkevidde²

Innendørs: 15 meter

Batterilevetid³

Ingen belysning: 12 timers

standardbelysning: 8 timer

¹ Enkelte funksjoner krever at du har Logitech G HUB-programvaren.

² Rekkevidden kan variere etter omgivelsene.

³ Oppladbare batterier kan kun lades et begrenset antall ganger.
Batteriets levetid målt ved 50 % volum.

Trådløs av (passiv modus)

I posisjonen Trådløs av (passiv modus) fungerer headsettet i passiv modus uten strøm. Headsettet spiller av lyd fra alle enheter som er tilkoblet via 3,5 mm-inngangen.

Funksjoner som krever strøm, inkludert 7.1-surroundlyd, tilpassede lydprofiler, knappene på headsettet, bruk av volumdreiebryteren og tilpassede lys- og knappefunksjoner er ikke tilgjengelig i denne modusen.

Mikrofonarmen er ikke tilgjengelig for enheter som er tilkoblet via headsettets 3,5 mm-lydinngang, i denne modusen.

Denne modusen kan brukes for å spare batteritid.

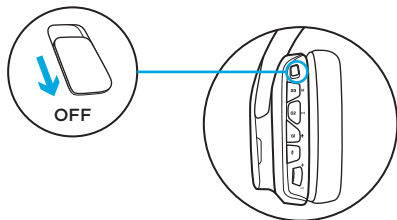

PC-OPPSETT (PC-MODUS)

1. Laste ned og installere Logitech G HUB: www.logitech.com/support/g935
2. Sett bryteren i posisjonen Trådløs på.
3. Koble den trådløse USB-adapteren til en PC. Headsettet kobles til automatisk.

Mikse lydkilder

Når den er tilkoblet via den trådløse USB-adapteren, kan G935 kobles til en annen lydkilde (f.eks. en smarttelefon) ved å bruke 3,5 mm-kabelen. Du kan spille av begge lydkildene samtidig.

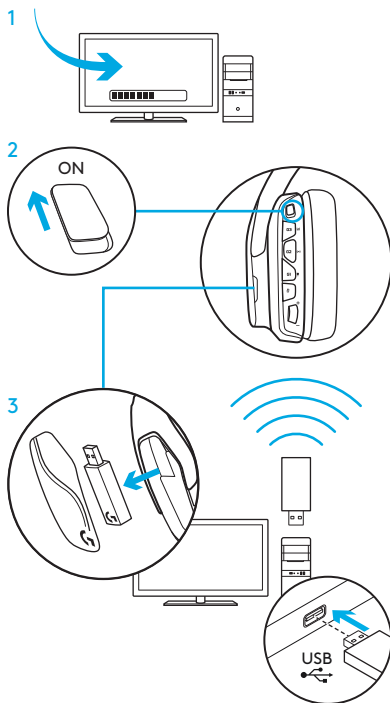

PC-OPPSETT (3,5 MM TILKOBLING)

PC-OPPSETT (3,5 MM TILKOBLING)

G935 kan også kobles til lydenheter kun via 3,5 mm-kabelen.

1. Sett bryteren i Trådløs av-modus for passiv lydmodus eller Trådløs på-modus for aktiv lydmodus med tilleggsfunksjoner (se avsnittet «Trådløs av/på»).
2. Koble til PC-en med 3,5 mm-kabelen

Noen funksjoner, for eksempel 7.1-surroundlyd, knapper på headsettet, bruk av volumnreiebryteren og tilpassede lys- og knappfunksjoner, er ikke tilgjengelig uten USB-tilkobling. Mikrofonarmen er ikke tilgjengelig for enheter med 3,5 mm-tilkobling når headsettet er i Trådløs av-modus.

Noen PC-er må ha en 3,5 mm, 4-polet splitteradapter for mikrofon/stereo (ikke inkludert) for å kunne bruke mikrofonfunksjoner i denne modusen.

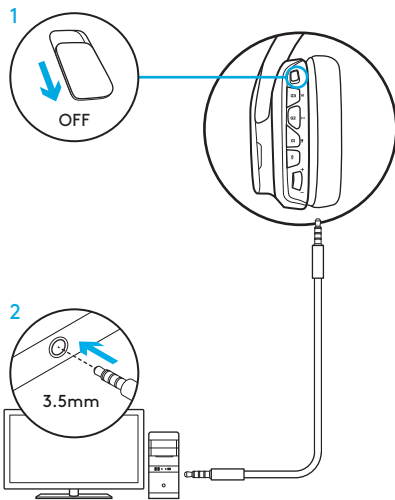

MOBILOPPSETT

1. Sett bryteren i Trådløs av-modus for passiv lydmodus eller Trådløs på-modus for aktiv lydmodus med tilleggsfunksjoner (se avsnittet «Trådløs av/på»).

2. Koble headsettet til mobilenheten med 3,5 mm-kabelen.

Mikrofonarmen er kun tilgjengelig i Trådløst På-modus.

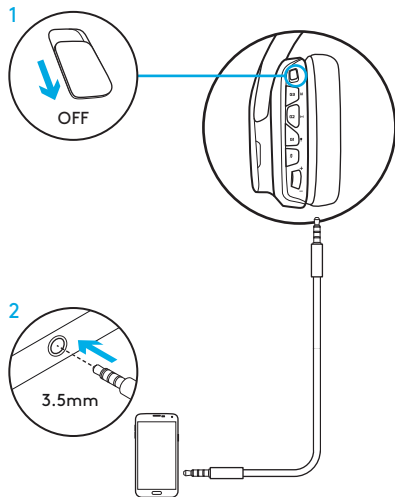

KONSOLLOPPSETT: XBOX ONE™, PS4™ ELLER SWITCH™

1. Sett bryteren i Trådløs av-modus for passiv lydmodus eller Trådløs på-modus for aktiv lydmodus med tilleggsfunksjoner (se avsnittet «Trådløs av/på»).
2. Koble headsettet til konsollkontrolleren med 3,5 mm-kabelen.
 - Xbox One krever eventuelt bruk av en hodesettadapter for Xbox One (selges separat).

Oppsett for PlayStation (innstillinger)

1. Koble til headsettet
2. Åpne Innstillinger
3. Velg «Lyd og skjerm»
4. Velg «Innstillinger for lydutgang»
5. Sett «Utgang til hodetelefoner» til «All lyd»

Headsettet fungerer ikke via den trådløse USB-miksadapteren på Xbox One.

Mikrofonarmen er kun tilgjengelig i Trådløst På-modus.

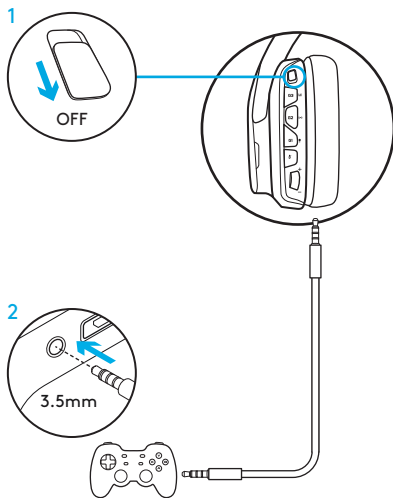

ALTERNATIVT OPPSETT FOR SONY PLAYSTATION® 4 OG NINTENDO SWITCH™

Trådløs drift

1. Sett bryteren i posisjonen Trådløs på.
2. Koble headsettet til konsollen ved hjelp av den trådløse USB-adapteren.

Merk: Visse knapper og funksjoner fungerer eventuelt ikke når headsettet er tilkoblet PlayStation 4. Du kan ikke programmere belysning og knapper på PlayStation. 7.1-surroundlyd er ikke tilgjengelig ved tilkobling til PlayStation.

Oppsett for PlayStation (innstillinger)

1. Koble til headsettet via USB- eller 3,5 mm-kabler
2. Åpne Innstillinger
3. Velg «Lyd og skjerm»
4. Velg «Innstillinger for lydutgang»
5. Sett «Utgang til hodetelefoner» til «All lyd»

Oppsett for Nintendo Switch (innstillinger)

1. Sett bryteren i posisjonen Trådløs på
2. Koble den trådløse USB-adapteren til USB-porten inne i dokkingstasjonen til Switch TV
3. Lydutgangen endres automatisk til hodesettet

TILPASSE RGB-LYSSONER

- **Sone 1:** G-logo
- **Sone 2:** Lysstripe

Hver lysssone kan programmeres med Logitech G HUB-programvaren (kun PC-modus).
www.logitech.com/support/g935

TILPASSE HØYTTALERDEKSLER

Venstre og høyre høyttalerdeskel kan fjernes og byttes ut med tilpassede deksler.

LOGITECH G HUB-PROGRAMVARE

Du kan programmere profiler for G-taster, belysning, equalizer og surroundlyd i Logitech G HUB-programvaren.

1. LIGHTSYNC-belysning
2. Tilordninger
3. Akustikk
4. Lydutjevner

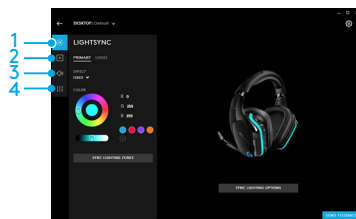
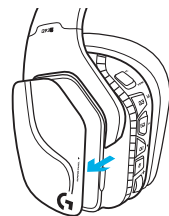
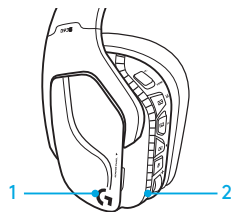

VEKSLER MELLOM FARGE/EQUALIZER

G1 og G3-tastene er forhåndsprogrammert til å bla gjennom belsnings- og equalizer-profiler som standard.

Når headsettet er tilkoblet et system som kjører Logitech G HUB-programvaren, blir det automatisk gjennom alle equalizer- og belsningsalternativene som er programmert i Logitech G HUB-programvaren.

Når headsettet ikke er tilkoblet et system som kjører Logitech G HUB-programvaren, blir det automatisk gjennom alle de tilpassede belsnings- og equaliser-profilene som er lagret i headsettets innebygde minne. Disse profilene kan programmeres i Logitech G HUB-programvaren

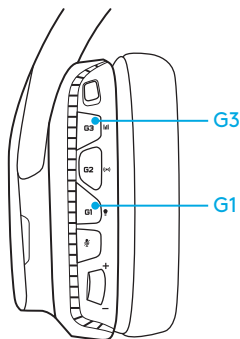

SAMMENKOBLINGSINSTRUKSER

Hvis sammenkoblingen avbrytes eller du får en ny trådløs USB-adapter du må sammenkoble, følger du denne fremgangsmåten for å koble enheten sammen med den trådløse USB-adapteren:

1. Koble til den trådløse USB-adapteren
2. Sett pinnen inn i tilbakestillingsporten på adapteren for å starte sammenkoblingsmodus
3. Lyset på adapteren begynner å blinke
4. Slå på headsettet
5. Hold inne «Demp mikrofon»-knappen i 15 sekunder for å starte sammenkoblingsmodus
6. Headsettets G-logo blinker grønt for å angi sammenkoblingsmodus
7. Logoen lyser deretter jevnt grønt og går tilbake til den gjeldende belysningen når den er sammenkoblet

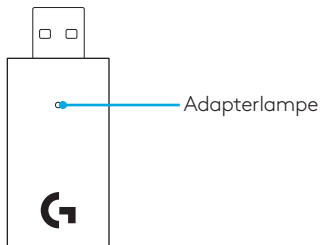

RENGJØRE ØREPUTER

1. Fjerne

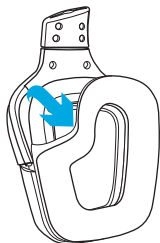

2. Vaske

- Etter at du har fjernet øreputene, kan du tørke av dem med en fuktet klut. Du må ikke bruke rengjøringsmidler.
- Tørk dem i et mykt håndkle, uten å vri dem.
- La dem lufttørke før du setter dem på plass igjen.

3. Utskifting

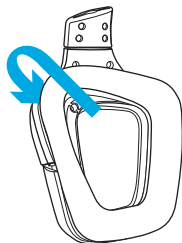

PAKKAUKSEN SISÄLTÖ

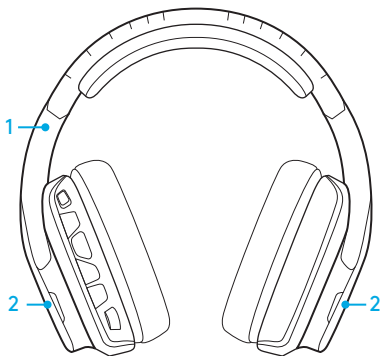

1. G935-pelikuulokemikrofoni
2. Kustomoidut merkinnät (L/R)



3. Latausjohto (USB-mikro-USB, 2 m)
4. 3,5 mm:n johto (1,5 m)

OMINAISUUDET

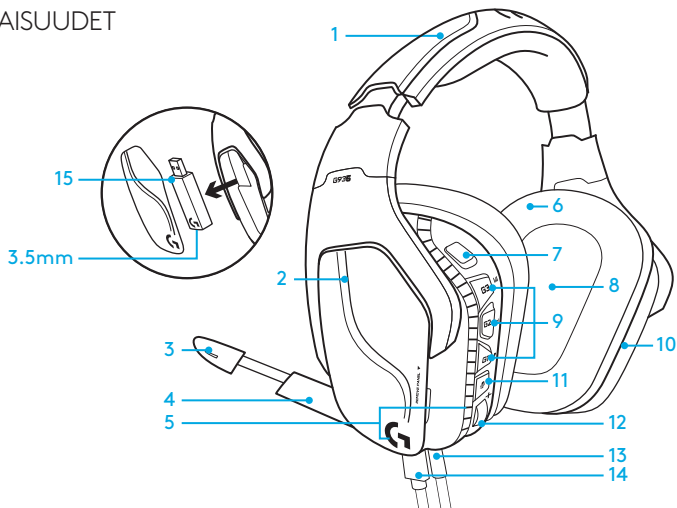

1. Säädettävä tyynylinen tehonahkainen pantaosa
2. Irrotettavat taustavalaistut merkit
3. Mikrofonin mykistyspainikkeen merkkivalo
4. Joustava varsimikrofoni mykistyy automaattisesti yläasennossa
5. Valaistusvyöhykkeet (G-logo ja valonauha)
6. Pyyhittävät tekonahkaiset korvatyynyt
7. Langattoman yhteyden päällä/pois-kytkin
8. Pro-G-elementit
9. Ohjelmoitavat painikkeet (G1/G2/G3)
10. Akku korvakupissa
11. Mikrofonin mykistys
12. Äänen rullasäädin
13. 3,5 mm:n (mobiliili)liitäntä
14. USB-laturin liitäntäpaikka
15. Langaton USB-sovitin

KUULOKKEEN PAINIKKEIDEN SIOITTELU

1. Langattoman yhteyden päällä/
pois-kytkin
2. G3-näppäin (ohjelmoitava):
Oletustaaajuuskorjaimen (EQ) valitsin
 - Toiminto selaa Logitech
G HUB -ohjelmiston
taajuuskorjainasetusten läpi
3. G2-näppäin (ohjelmoitava):
Oletustilaääni päällä/pois päältä
4. G1-näppäin (ohjelmoitava):
Valaistuksen valitsin
 - Toiminto selaa muun muassa
seuraavien Logitech G HUB
-ohjelmiston valaistustilojen läpi:
sykkivä, syaani, muokattu ja poissa
päältä
5. Mikrofonin mykistys
6. Äänen rullasäädin

G1-, G2- ja G3-näppäimet ohjelmoidaan Logitech G HUB -ohjelmiston avulla (vain tietokonetilassa):

www.logitech.com/support/g935

Huomautus: Painikkeet ja äänen rullasäädin toimivat vain Langaton yhteys käytössä -tilassa. Joidenkin painikkeiden ja toimintojen käyttäminen saattaa edellyttää PC-yhteyttä ja Logitech G HUB -ohjelmistoa.

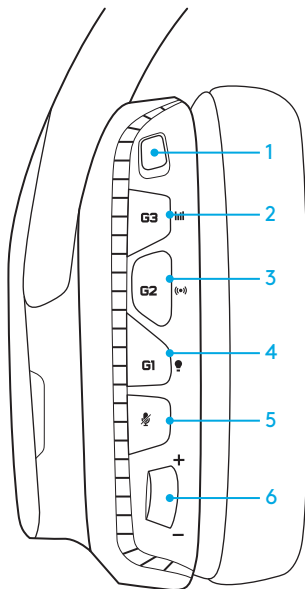

PARISTOJEN HALLINTA

Langaton G935-kuulokemikrofoni saa virtansa oikeassa korvakupissa olevasta akusta. Kun langaton G935-kuulokemikrofoni ei ole käytössä, yhdistä se laitteen alareunassa olevan USB-portin kautta lataamista varten. Jos akku on täysin tyhjä, sen lataaminen täyteen USB-vakiolähtöliitännän kautta kestää noin 3,5 tuntia. Optimaalisen käyttökokemuksen varmistamiseksi yhdistä kuulokemikrofoni virtalähteeseen ja lataa sen akku täyteen ennen ensimmäistä käyttökertaa.

Logitech G HUB -ohjelmisto

Logitech G HUB -aloitusnäytössä on akun lataustason ilmaisin:

 Kun akku on käytössä, tämä ilmaisee lataustason.

 Tämä ilmaisee, että laitetta ladataan parhaillaan.

Kriittinen akun varaus -äänimerkki

G935-pelikuulokemikrofoni antaa äänimerkin, kun akun lataus on vähissä. Lisäksi kuulokemikrofonin valaistus himmenee, kun akun lataus on alhainen. Kun akun lataus on erittäin vähissä, laite antaa äänimerkin ja sen valaistus sammuu. Jos kuulet äänimerkin, yhdistä kuulokemikrofoni välittömästi virtalähteeseen USB-latausjohdon avulla, jotta voit jatkaa pelaamista tai musiikin kuuntelua keskeytyksettä.

Latauksen merkkivalo

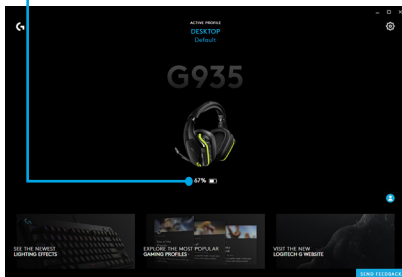

KÄYTTÄMÄTTÖMYTTÄ SEURAAVA LEPOTILA

G935 siirtyy lepotilaan akkuvirran säästämiseksi, jos se ei ole vastaanottanut äänisignaalia 15 minuuttiin.

Käyttämättömyyttä seuraavassa lepotilassa laitteen valaistus siirtyy sykkivään tilaan ja sen yhteys langattomaan USB-sovittimeen katkeaa.

G935 herää lepotilasta, kun jotakin kuulokemikrofonin painiketta painetaan.

Kun kuulokemikrofoni on ollut 30 minuuttia lepotilassa, sen virta sammutetaan kokonaan akun säästämiseksi. Kytke kuulokemikrofoniin virta kytkemällä virtakytkin ensin pois päältä ja sitten taas päälle. Jos et aio käyttää kuulokemikrofonia vähään aikaan, katkaise kuulokemikrofonin virta ja liitä se virtalähteeseen USB-yhteyden välityksellä latausta varten.

KÄYTÖSSÄ/EI KÄYTÖSSÄ -MERKKIÄÄNET JA -VALOT

Kun kuulokemikrofoni käynnistetään, se antaa äänimerkin osoituksena käynnistymisestä. Valot suorittavat käynnistykseen liittyvän valaistuskuvion ja siirtyvät sitten parhaillaan määritettyä olevaan valaistukseen.

Kun laitteen virta sammutetaan, valot muuttuvat sinisiksi ja himmenevät samalla, kun laitteen virta sammuu.

LANGATON YHTEYS KÄYTÖSSÄ/EI KÄYTÖSSÄ

G935:ssa on kaksi toimintatilaa:
Langaton yhteys käytössä ja Langaton yhteys ei käytössä.

Langaton yhteys käytössä

Kun kuulokemikrofoni on Langaton yhteys käytössä -tilassa, useimmat kuulokemikrofonin toiminnot ovat käytettävissä,¹ mukaan lukien mukautetut ääniprofiilit, RGB-valaistus, mikrofoni, mikrofonin mykistys, langaton yhteys ja äänen sekoitus. Kun akun lataus on alhainen, valaistus himmenee ja kuulokemikrofoni antaa alhaisen latauksen äänimerkin. Kun akun lataus on erittäin vähissä, valaistus sammuu.

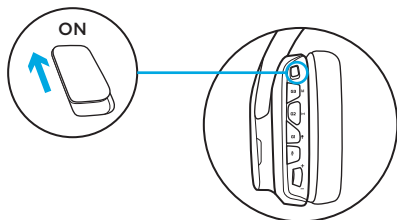

Langaton kantama²

Sisätiloissa: 15 metriä

Akun kesto³

Ei valaistusta: 12 tuntia

Oletusvalaistus: 8 tuntia

1 Joidenkin ominaisuuksien käyttäminen saattaa edellyttää Logitech G HUB -ohjelmistoa.

2 Toimintasäde vaihtelee käyttöolosuhteiden mukaan.

3 Ladattavilla akuilla on rajallinen määrä käyttökertoja.

Akun käyttöikä on testattu 50 prosentin äänenvoimakkuudella.

Langaton yhteys ei käytössä (passiivinen tila)

Kun käytössä on Langaton yhteys ei käytössä (passiivinen tila), kuulokemikrofoni toimii passiivisessa virrattomassa tilassa. Kuulokemikrofoni toistaa ääntä mistä tahansa laitteesta, joka on yhdistetty kuulokemikrofonin 3,5 mm:n tuloliitännään.

Virtaa edellyttävät toiminnot, kuten 7.1-tilaääni, mukautettavat ääniprofiilit, kuulokkeessa olevat painikkeet, äänen rullasäätimen käyttö ja painiketoimintojen ja valaistuksen mukauttaminen eivät ole käytettävissä tässä tilassa.

Varsimikrofoni ei ole käytettävissä laitteissa, jotka on tässä tilassa yhdistetty kuulokemikrofonissa olevan 3,5 mm:n ääniliitännän kautta.

Tämän tilan avulla voidaan pidentää akun käyttöikää.

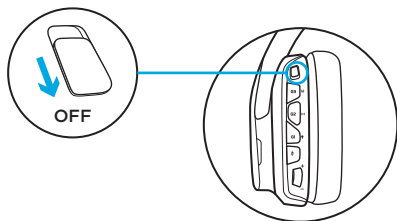

PC KÄYTTÖONNOTTO (PC-TILA)

1. Lataa ja asenna Logitech G HUB -ohjelmisto:
www.logitech.com/support/g935
2. Aseta kytkin Langaton yhteys käytössä -asentoon.
3. Yhdistä langaton USB-sovitin tietokoneeseen. Kuulokemikrofoni muodostaa automaattisesti yhteyden.

Äänilähteiden käyttäminen samaan aikaan

Kun G935 on kytkettyä langattoman USB-sovittimen välityksellä, se voidaan kytkeä myös 3,5 mm:n johdolla toiseen äänilähteeseen (esim. älypuheliin). Molempia äänilähteitä voidaan käyttää samanaikaisesti.

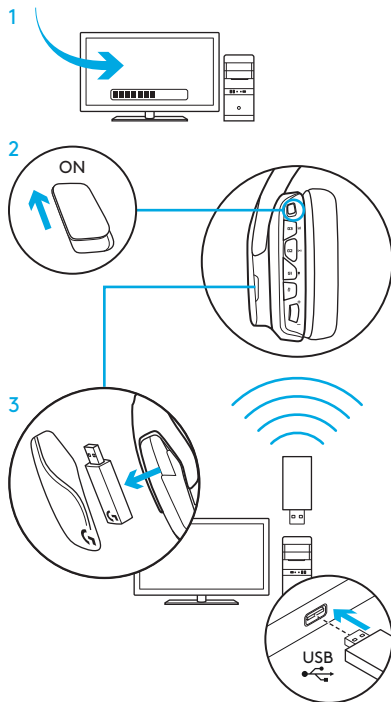

PC-MÄÄRITYS (3,5 MM:N YHTEYS)

PC-MÄÄRITYS (3,5 MM:N YHTEYS)

Äänilaitteita voidaan myös liittää G935-kuulokemikrofoniin käyttämällä ainoastaan 3,5 mm johtoa.

1. Ota passiivinen äänitila käyttöön asettamalla kytkin asentoon Langaton yhteys ei käytössä tai ota käyttöön aktiivinen äänitila ja lisäominaisuudet asettamalla kytkin asentoon Langaton yhteys käytössä (katso lisätietoja osiosta Langaton yhteys käytössä/ei käytössä).
2. Liitä PC-tietokoneeseen käyttämällä mukana toimitettua 3,5 mm:n johtoa

Jotkin toiminnot, kuten 7.1-tilaääni, kuulokkeessa olevat painikkeet, äänen rullasäätimen käyttö, valotilojen muokkaus ja painikkeiden toiminnot eivät ole käytettävissä ilman USB-yhteyttä. Varsimikrofonia ei voida käyttää 3,5 mm:n laitteella silloin, kun langattoman yhteyden tila ei ole käytössä.

Tietyt PC tietokoneet saattavat vaatia lisäksi 3,5 mm:n 4-napaisen mikrofoni/ stereo-sovittimen käyttöä (ei toimiteta pakkauksen mukana), jotta mikrofonia voidaan käyttää tässä tilassa.

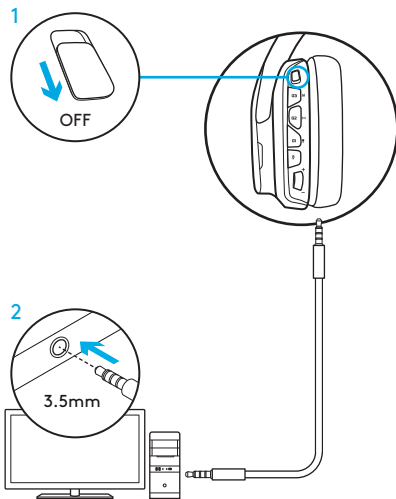

MOBIILIN KÄYTTÖNOTTO

1. Ota passiivinen äänitila käyttöön asettamalla kytkin asentoon Langaton yhteys ei käytössä tai ota käyttöön aktiivinen äänitila ja lisäominaisuudet asettamalla kytkin asentoon Langaton yhteys käytössä (katso lisätietoja osiosta Langaton yhteys käytössä/ei käytössä).
2. Liitä mobiililaitteeseen käyttämällä mukana toimitettua 3,5 mm:n johtoa.
Varsimikrofonia voidaan käyttää vain silloin, kun langattoman yhteyden tila on käytössä.

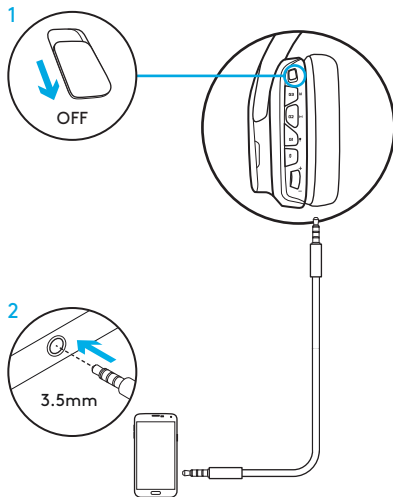

KONSOLIN KÄYTTÖNOTTO: XBOX ONE™, PS4™ TAI SWITCH™

1. Ota passiivinen äänitila käyttöön asettamalla kytkin asentoon Langaton yhteys ei käytössä tai ota käyttöön aktiivinen äänitila ja lisäominaisuudet asettamalla kytkin asentoon Langaton yhteys käytössä (katso lisätietoja osiosta Langaton yhteys käytössä/ ei käytössä).
2. Liitä pelikonsoliin käyttämällä mukana toimitettua 3,5 mm:n kaapelia.
 - Liittäminen Xbox One -pelikonsolin kanssa saattaa vaatia erillistä Xbox One -kuulokeadapteria (myydään erikseen).

Käyttönotto PlayStationissa (asetukset)

1. Yhdistä kuulokemikrofoni laitteeseen.
2. Avaa asetukset.
3. Valitse Ääni ja näyttö.
4. Valitse Äänen lähtöasetukset.
5. Vaihda äänilähdeksi Kaikki audio.

Kuulokemikrofonia ei voida käyttää USB Wireless Mix Adapter -sovittimen välityksellä Xbox One -pelikonsolin kanssa.

Varsimikrofonia voidaan käyttää vain silloin, kun langattoman yhteyden tila on käytössä.

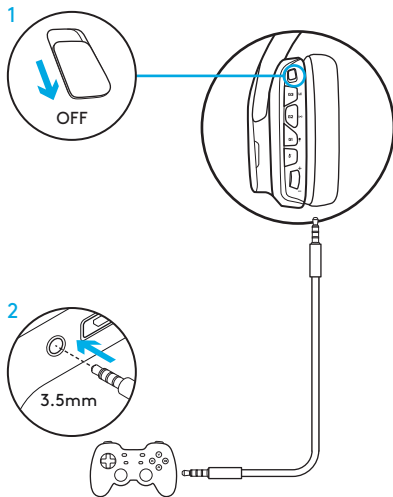

VAIHTOEHTOINEN KÄYTTÖNOTTO SONY PLAYSTATION® 4- JA NINTENDO SWITCH™ -KONSOLEILLE

Langattoman yhteyden käyttäminen

1. Aseta kytkin Langaton yhteys käytössä -asentoon.
2. Liitä kuulokemikrofoni pelikonsoliin langattoman USB-sovittimen avulla.

Huomautus: Kaikki painikkeet ja toiminnot eivät välttämättä toimi, kun laite on yhdistetty PlayStation 4:ään. PlayStation-laitteella ei voida ohjelmoida valaistusta eikä painiketoimintoja. 7.1-tilääni ei ole käytettävissä, kun laite on yhdistetty PlayStation-laitteeseen.

Käyttöönotto PlayStationissa (asetukset)

1. Liitä pelikonsoliin käyttämällä mukana toimitettua USB -kaapelia tai 3,5 mm:n kaapelia.
2. Avaa asetukset.
3. Valitse Ääni ja näyttö.
4. Valitse Äänen lähtöasetukset.
5. Vaihda äänilähdöksi Kaikki audio.

Nintendo Switch -määrittely (asetukset)

1. Aseta kytkin Langaton yhteys käytössä -asentoon.
2. Yhdistä langaton USB-sovitin Switch-televisiotelakan USB-porttiin.
3. Äänilähdöksi määritetään automaattisesti kuulokemikrofoni.

RGB VALO-OSIEN MUOKKAUS

- **Vyöhyke 1:** G-logo.
- **Vyöhyke 2:** Valonauha

Valaistusvyöhykkeitä voidaan ohjelmoida käyttämällä Logitech G HUB -ohjelmistoa (ainoastaan PC-tilassa).

www.logitech.com/support/g935

MERKINTÖJEN KUSTOMOINTI

Vasemman ja oikean kuulokkeen merkinnät voidaan poistaa ja korvata kustomoiduilla merkeillä.

LOGITECH G HUB -OHJELMISTO

G-näppäinten, valaistuksen, taajuskorjaimen ja tilaääniprofiilin ohjelmointi on mahdollista Logitech G HUB -ohjelmistolla.

1. LIGHTSYNC-valaistus
2. Määrittökset
3. Akustiikka
4. Taajuskorjain

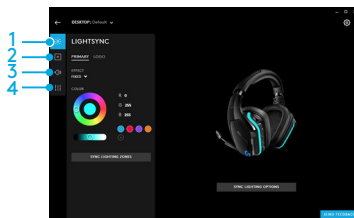
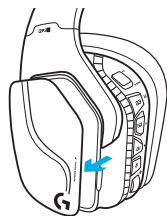
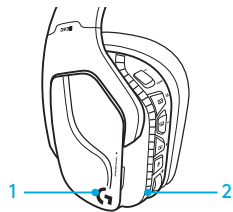

VÄRIN/TAAJUUSKORJAIMEN SELAUS

G1- ja G3-painikkeet on esiohjelmoitu selaamaan valaistus- ja taajuuskorjainprofileja.

Kun kuulokemikrofoni on yhdistetty järjestelmään, jossa on käytössä Logitech G HUB -ohjelmisto, kuulokemikrofoni selaa läpi kaikki taajuuskorjain- tai valaistusasetukset, jotka on ohjelmoitu Logitech G HUB -ohjelmistoon.

Kun kuulokemikrofonia ei ole yhdistetty järjestelmään, jossa on käytössä Logitech G HUB -ohjelmisto, kuulokemikrofoni selaa läpi mukautetut valaistus- tai taajuuskorjainasetukset, jotka on tallennettu kuulokemikrofonin omaan muistiin. Nämä profiilit voidaan ohjelmoida Logitech G HUB -ohjelmiston avulla

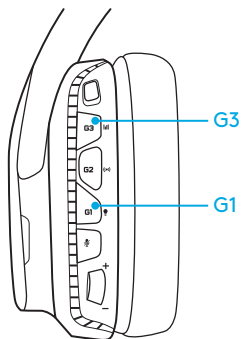

YHDISTÄMISOHJEET

Jos laitteesi irrotetaan laiteparista tai jos vaihdat langattoman USB-sovittimen, yhdistä laitteesi ja langaton USB-sovittimesi laitepariksi seuraavien ohjeiden mukaan:

1. Liitä langaton USB-sovitin virtälähteeseen.
2. Käynnistä laiteparin muodostustila kiinnittämällä liitin sovittimen palautusporttiin.
3. Sovittimen merkkivalo vilkkuu.
4. Käynnistä kuulokemikrofoni.
5. Käynnistä laiteparin muodostustila pitämällä mikrofonin mykistyspainiketta painettuna 15 sekunnin ajan.
6. Kuulokemikrofonin G-logo vilkkuu vihreänä laiteparin muodostustilan merkiksi.
7. Logo alkaa palaa tasaisena ja siirtyy valittuna olevaan valaistukseen, kun laitepari on muodostettu.

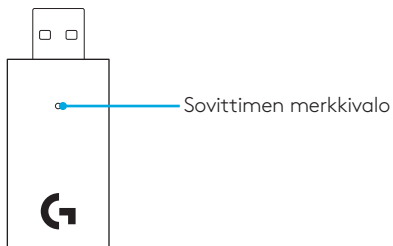

KORVATYYNYJEN PUHDISTUS

1. Irrottaminen

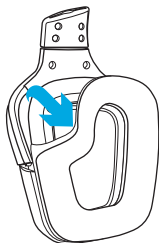

2. Puhdistus

- a. Irrotetut korvatyynyt voidaan pyyhkiä puhtaaksi kostealla liinalla. Älä käytä liuottimia.
- b. Kuivaa tyynyt painelemalla pehmeällä pyyhkeellä, älä purista niitä kuiviksi.
- c. Anna korvatyynyjen kuivua ennen kuin laitat ne paikoilleen.

3. Kiinnittäminen

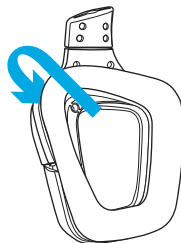

ΠΕΡΙΕΧΟΜΕΝΑ ΣΥΣΚΕΥΑΣΙΑΣ

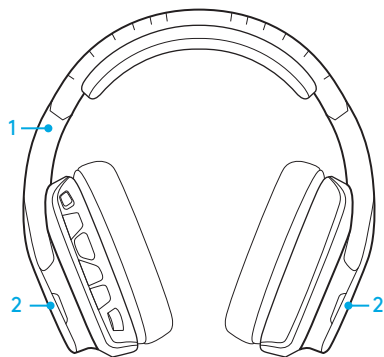

1. Σετ μικροφώνου-ακουστικών για παιχνίδια G935
2. Ειδικές ετικέτες (Α/Δ)



3. Καλώδιο φόρτισης (USB σε Micro-USB, 2 m)
4. Καλώδιο 3,5 mm (1,5 μέτρο)

ΧΑΡΑΚΤΗΡΙΣΤΙΚΑ

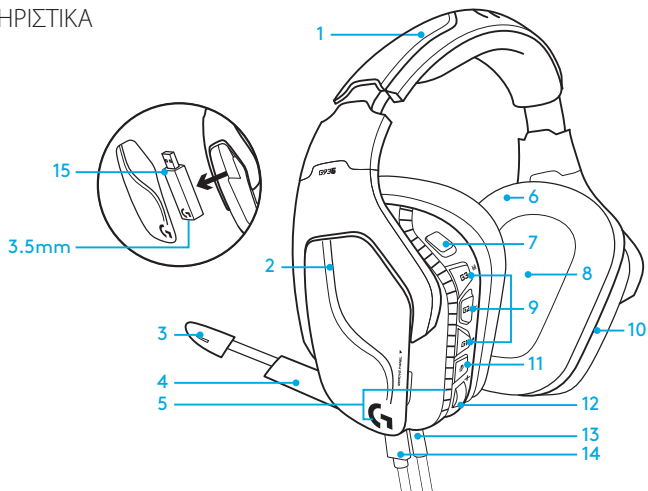

1. Ρυθμιζόμενο στήριγμα κεφαλής με ειδική επένδυση από δερματίνη
2. Αφαιρούμενες ειδικές ετικέτες με οπίσθιο φωτισμό
3. Ένδειξη σίγασης LED για το μικρόφωνο του βραχίονα
4. Μικρόφωνο σε πτυσσόμενο βραχίονα. Τίθεται αυτόματα σε σίγαση όταν βρίσκεται στην «επάνω» θέση
5. Ζώνες φωτισμού (Λογότυπο G + φωτεινή λωρίδα)
6. Προστατευτικά αυτιού από δερματίνη με δυνατότητα καθαρισμού
7. Διακόπτης επιλογής Ενεργοποιημένης/ Απενεργοποιημένης ασύρματης σύνδεσης
8. Οδηγοί ήχου Pro-G
9. Προγραμματιζόμενα κουμπιά (G1/G2/G3)
10. Η μπαταρία βρίσκεται στο ακουστικό
11. Σίγαση μικροφώνου
12. Τροχός έντασης ήχου
13. Σύνδεση 3,5 mm (κινητές συσκευές)
14. Σύνδεση φόρτισης USB
15. Ασύρματος προσαρμογέας USB

ΔΙΑΤΑΞΗ ΚΟΥΜΠΙΩΝ ΜΙΚΡΟΦΩΝΟΥ-ΑΚΟΥΣΤΙΚΩΝ

1. Διακόπτης επιλογής Ενεργοποιημένης/ Απενεργοποιημένης ασύρματης σύνδεσης
2. G3 (με δυνατότητα προγραμματισμού): Προεπιλεγμένη εναλλαγή ισοσταθμιστή (EQ)
 - Εναλλάσσει τις ρυθμίσεις EQ στο λογισμικό Logitech G HUB
3. G2 (με δυνατότητα προγραμματισμού): Ενεργοποίηση/απενεργοποίηση προεπιλεγμένου ήχου surround
4. G1 (με δυνατότητα προγραμματισμού): Εναλλαγή φωτισμού
 - Εναλλάσσει τις ρυθμίσεις φωτισμού στο λογισμικό Logitech G HUB, συμπεριλαμβανομένων των εξής: αναβοσβήνει με αργό ρυθμό, σταθερός με κυανό χρώμα, προσαρμοσμένος και απενεργοποιημένος
5. Σίγαση μικροφώνου
6. Τροχός έντασης ήχου

Μπορείτε να προγραμματίσετε τα πλήκτρα G1, G2 και G3 μέσω του λογισμικού Logitech G HUB (μόνο στη λειτουργία PC):

www.logitech.com/support/g935

Σημείωση: Τα κουμπιά και ο τροχός έντασης ήχου είναι διαθέσιμα μόνο στη λειτουργία «Ενεργοποιημένη ασύρματη σύνδεση». Για ορισμένα κουμπιά και δυνατότητες ενδέχεται να απαιτείται σύνδεση σε PC και το λογισμικό Logitech G HUB.

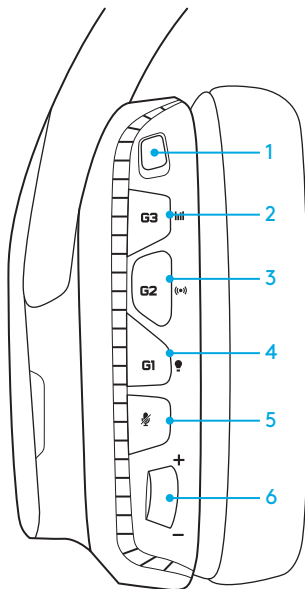



ΔΙΑΧΕΙΡΙΣΗ ΜΠΑΤΑΡΙΩΝ

Το ασύρματο σετ μικροφώνου-ακουστικών G935 τροφοδοτείται από μία μπαταρία που βρίσκεται στο δεξιό ακουστικό. Όταν δεν χρησιμοποιείτε το ασύρματο σετ μικροφώνου-ακουστικών G935, συνδέστε το μέσω της θύρας USB στο κάτω μέρος της μονάδας για να το φορτίσετε. Αν η μπαταρία έχει αδειάσει τελείως, απαιτούνται περίπου 3,5 ώρες για να φορτιστεί πλήρως μέσω μιας βασικής εξόδου USB. Για τη βέλτιστη εμπειρία, συνδέστε τη μονάδα και αφήστε την να φορτιστεί πλήρως πριν την πρώτη χρήση.

Λογισμικό Logitech G HUB

Η αρχική οθόνη του λογισμικού Logitech G HUB εμφανίζει μια ένδειξη για το επίπεδο φόρτισης της μπαταρίας:

-  Κατά τη χρήση της μπαταρίας, θα υποδεικνύει το επίπεδο της φόρτισης
-  Υποδεικνύει ότι η μονάδα φορτίζεται

Προειδοποίηση για πολύ χαμηλό επίπεδο μπαταρίας

Το σετ μικροφώνου-ακουστικών για παιχνίδια G935 θα αναπαράγει έναν ήχο όταν το επίπεδο της φόρτισης είναι χαμηλό. Επίσης, όταν το επίπεδο φόρτισης είναι χαμηλό, μειώνεται ο φωτισμός του σετ μικροφώνου-ακουστικών. Όταν το επίπεδο της φόρτισης είναι πολύ χαμηλό, η μονάδα θα αναπαράγει έναν ήχο και ο φωτισμός θα απενεργοποιηθεί. Αν ακούσετε αυτούς τους ήχους, χρησιμοποιήστε το καλώδιο φόρτισης USB για να συνδέσετε αμέσως το σετ μικροφώνου-ακουστικών και να αποφύγετε τη διακοπή της λειτουργίας του κατά την ακρόαση ή κατά τη διάρκεια του παιχνιδιού.

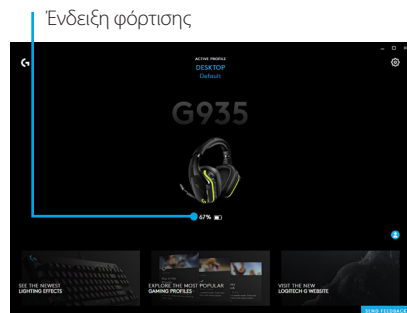

ΚΑΤΑΣΤΑΣΗ ΑΝΑΣΤΟΛΗΣ ΛΕΙΤΟΥΡΓΙΑΣ ΚΑΙ ΑΔΡΑΝΕΙΑΣ

Το G935 θα τεθεί σε κατάσταση αναστολής λειτουργίας για την εξοικονόμηση μπαταρίας στην περίπτωση που δεν λάβει ηχητικό σήμα εντός 15 λεπτών.

Στην κατάσταση αναστολής λειτουργίας και αδράνειας, ο φωτισμός της μονάδας θα αναβοσβήνει με αργό ρυθμό και η μονάδα θα αποσυνδεθεί από τον ασύρματο προσαρμογέα USB.

Το G935 θα ενεργοποιηθεί και θα εξέλθει από την κατάσταση αναστολής λειτουργίας, αν πιάσετε κάποιο κουμπί στο σετ μικροφώνου-ακουστικών.

Μετά από 30 λεπτά σε κατάσταση αναστολής λειτουργίας, το σετ μικροφώνου-ακουστικών θα απενεργοποιηθεί πλήρως για να εξοικονομήσει μπαταρία. Για να ενεργοποιησετε το σετ μικροφώνου-ακουστικών θα χρειαστεί να μετακινήσετε τον διακόπτη λειτουργίας στη θέση απενεργοποίησης και, στη συνέχεια, να τον μετακινήσετε ξανά στη θέση ενεργοποίησης. Αν σκοπεύετε να αφήσετε αδρανές το σετ μικροφώνου-ακουστικών για μεγάλο χρονικό διάστημα, απενεργοποιήστε το και συνδέστε το μέσω USB για να το φορτίσετε.

ΗΧΟΙ ΚΑΙ ΦΩΤΕΙΝΕΣ ΕΝΔΕΙΞΕΙΣ ΕΝΕΡΓΟΠΟΙΗΣΗΣ/ ΑΠΕΝΕΡΓΟΠΟΙΗΣΗΣ

Όταν το σετ μικροφώνου-ακουστικών ενεργοποιηθεί, θα αναπαράγει έναν ήχο που θα υποδεικνύει ότι το σετ μικροφώνου-ακουστικών ενεργοποιήθηκε. Οι φωτεινές ενδείξεις θα ανάψουν διαδοχικά και, στη συνέχεια, θα παραμείνουν αναμμένες οι επιλεγμένες ενδείξεις.

Όταν η μονάδα απενεργοποιηθεί, οι φωτεινές ενδείξεις θα ανάψουν με μπλε χρώμα και θα σβήσουν σταδιακά κατά την απενεργοποίηση.

ΕΠΕΡΓΟΠΟΙΗΜΕΝΗ/ΑΠΕΠΕΡΓΟΠΟΙΗΜΕΝΗ ΑΣΥΡΜΑΤΗ ΣΥΝΔΕΣΗ

Το G935 έχει δύο καταστάσεις λειτουργίας:
Ενεργοποιημένη ασύρματη σύνδεση και
Απενεργοποιημένη ασύρματη σύνδεση.

Ενεργοποιημένη ασύρματη σύνδεση

Στη λειτουργία "Ενεργοποιημένη ασύρματη σύνδεση" θα είναι διαθέσιμες οι περισσότερες λειτουργίες του σετ μικροφώνου-ακουστικών,¹ συμπεριλαμβανομένων των προσαρμοσμένων προφίλ ήχου, του φωτισμού RGB, του μικροφώνου, της σίγασης μικροφώνου, της ασύρματης σύνδεσης και της μίξης ήχου.

Όταν το επίπεδο φόρτισης της μπαταρίας είναι χαμηλό, ο φωτισμός θα μειωθεί και θα ακουστεί ο ήχος της ειδοποίησης χαμηλής μπαταρίας. Όταν το επίπεδο φόρτισης της μπαταρίας είναι πολύ χαμηλό, ο φωτισμός θα απενεργοποιηθεί.

Εμβέλεια ασύρματης σύνδεσης²

Εσωτερικοί χώροι: 15 μέτρα

Αυτονομία μπαταρίας³

Χωρίς φωτισμό: 12 ώρες

Προεπιλεγμένος φωτισμός: 8 ώρες

- 1 Ορισμένες λειτουργίες μπορεί να απαιτούν το λογισμικό Logitech G HUB.
- 2 Η εμβέλεια ενδέχεται να διαφέρει, ανάλογα με τις συνθήκες του περιβάλλοντος.
- 3 Οι επαναφορτιζόμενες μπαταρίες, έχουν περιορισμένο αριθμό κύκλων φόρτισης. Υπολογισμός διάρκειας ζωής μπαταρίας με ρύθμιση έντασης 50%.

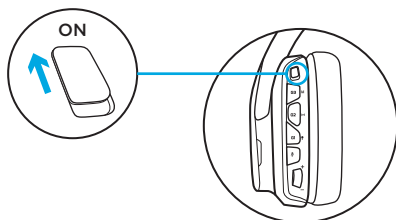

Απενεργοποιημένη ασύρματη σύνδεση (παθητική λειτουργία)

Στην Απενεργοποιημένη ασύρματη σύνδεση (παθητική λειτουργία), το σετ μικροφώνου-ακουστικών θα βρίσκεται σε παθητική, χωρίς τροφοδοσία, λειτουργία. Το σετ μικροφώνου-ακουστικών θα αναπαράγει έναν ήχο από οποιαδήποτε συσκευή είναι συνδεδεμένη στην είσοδο 3,5 mm που βρίσκεται επάνω στο σετ μικροφώνου-ακουστικών.

Οι δυνατότητες που απαιτούν τροφοδοσία, όπως είναι ο ήχος surround 7.1, τα προσαρμοσμένα προφίλ ήχου, τα κουμπιά στο σετ μικροφώνου-ακουστικών, ο τροχός έντασης ήχου και η προσαρμογή κουμπιών/φωτισμού, δεν είναι διαθέσιμες σε αυτήν τη λειτουργία.

Σε αυτήν τη λειτουργία, το μικρόφωνο στο βραχίονα δεν είναι διαθέσιμο σε συσκευές που είναι συνδεδεμένες στη θύρα ήχου 3,5 mm που βρίσκεται πάνω στο σετ μικροφώνου-ακουστικών.

Αυτή η λειτουργία μπορεί να χρησιμοποιηθεί για την εξοικονόμηση της διάρκειας ζωής της μπαταρίας.

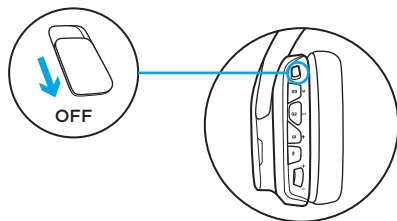

ΡΥΘΜΙΣΗ ΓΙΑ PC (ΛΕΙΤΟΥΡΓΙΑ PC)

1. Κατεβάστε και εγκαταστήστε το λογισμικό Logitech G HUB: www.logitech.com/support/g935
2. Τοποθετήστε το διακόκτη στη θέση «Ενεργοποιημένη ασύρματη σύνδεση».
3. Συνδέστε τον ασύρματο προσαρμογέα USB στο PC. Το σετ μικροφώνου-ακουστικών θα συνδεθεί αυτόματα.

Μίξη πηγών ήχου

Όταν το G935 είναι συνδεδεμένο μέσω του ασύρματου προσαρμογέα USB, μπορείτε να χρησιμοποιήσετε το καλώδιο 3,5 mm για να το συνδέσετε σε άλλη πηγή ήχου (π.χ. smartphone). Μπορείτε να ακούτε ταυτόχρονα και τις δύο πηγές ήχου.

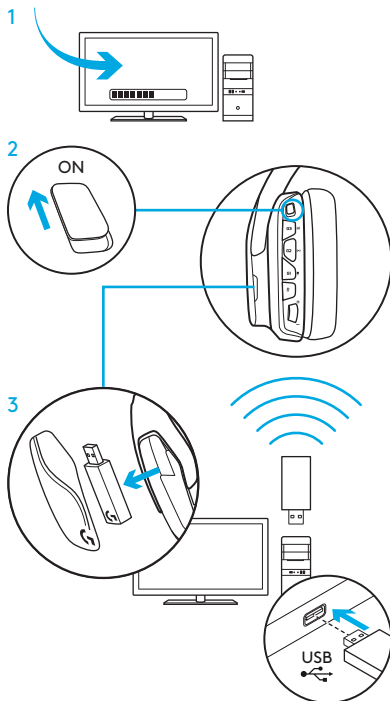

ΡΥΘΜΙΣΗ ΓΙΑ PC (ΣΥΝΔΕΣΗ 3,5 ΜΜ)

ΡΥΘΜΙΣΗ ΓΙΑ PC (ΣΥΝΔΕΣΗ 3,5 ΜΜ)

Μπορείτε, επίσης, να συνδέσετε το G935 σε πηγές ήχου μόνο με το καλώδιο 3,5 mm.

1. Τοποθετήστε το διακόπτη στη λειτουργία «Απενεργοποιημένη ασύρματη σύνδεση» για να ενεργοποιήσετε την παθητική λειτουργία ήχου ή επιλέξτε «Ενεργοποιημένη ασύρματη σύνδεση» για την ενεργή λειτουργία ήχου που προσφέρει επιπλέον δυνατότητες (ανατρέξτε στην ενότητα «Ενεργοποιημένη/ Απενεργοποιημένη ασύρματη σύνδεση»).
2. Συνδέστε το σε PC, χρησιμοποιώντας το καλώδιο 3,5 mm

Ορισμένες λειτουργίες, όπως ο ήχος surround 7.1, τα κουμπιά στο σετ μικροφώνου-ακουστικών, ο τροχός έντασης ήχου και η προσαρμογή του φωτισμού και των λειτουργιών των κουμπιών, δεν είναι διαθέσιμες χωρίς σύνδεση USB. Το μικρόφωνο του βραχίονα δεν είναι διαθέσιμο σε συσκευές με σύνδεση 3,5 mm στη λειτουργία «Απενεργοποιημένη ασύρματη σύνδεση».

Ορισμένα PC, για τη χρήση των λειτουργιών του μικροφώνου σε αυτήν τη λειτουργία, ενδέχεται να απαιτούν προσαρμογέα διαχωρισμού τεσσάρων πόλων σε βύσμα μικροφώνου/στερεοφωνικού ήχου 3,5 mm (δεν περιλαμβάνεται).

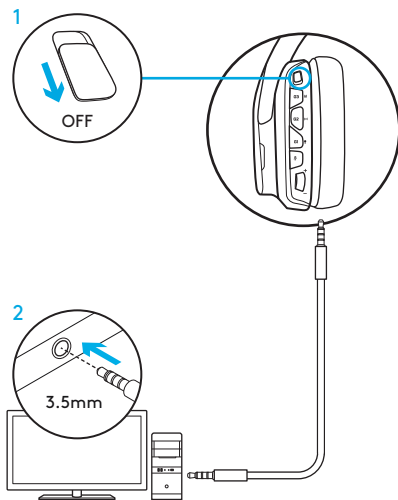

ΡΥΘΜΙΣΗ ΓΙΑ ΚΙΝΗΤΕΣ ΣΥΣΚΕΥΕΣ

1. Τοποθετήστε το διακόπτη στη λειτουργία «Απενεργοποιημένη ασύρματη σύνδεση» για να ενεργοποιήσετε την παθητική λειτουργία ήχου ή επιλέξτε «Ενεργοποιημένη ασύρματη σύνδεση» για την ενεργή λειτουργία ήχου που προσφέρει επιπλέον δυνατότητες (ανατρέξτε στην ενότητα «Ενεργοποιημένη/ Απενεργοποιημένη ασύρματη σύνδεση»).
2. Συνδέστε το σετ μικροφώνου-ακουστικών στην κινητή συσκευή μέσω του καλωδίου 3,5 mm.

Το μικρόφωνο του βραχίονα είναι διαθέσιμο μόνο στη λειτουργία ενεργοποιημένης ασύρματης σύνδεσης.

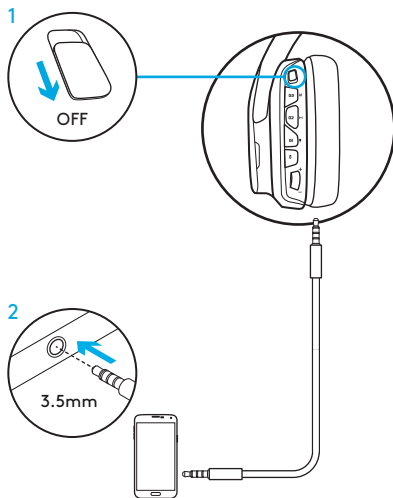

ΡΥΘΜΙΣΗ ΓΙΑ ΚΟΝΣΟΛΕΣ: XBOX ONE™, PS4™ Η SWITCH™

1. Τοποθετήστε το διακόπτη στη λειτουργία «Απενεργοποιημένη ασύρματη σύνδεση» για να ενεργοποιήσετε την παθητική λειτουργία ήχου ή επιλέξτε «Ενεργοποιημένη ασύρματη σύνδεση» για την ενεργή λειτουργία ήχου που προσφέρει επιπλέον δυνατότητες (ανατρέξτε στην ενότητα «Ενεργοποιημένη/ Απενεργοποιημένη ασύρματη σύνδεση»).
2. Συνδέστε το σετ μικροφώνου-ακουστικών στο χειριστήριο της κονσόλας, χρησιμοποιώντας το καλώδιο 3,5 mm.
 - Το Xbox One ενδέχεται να απαιτεί τη χρήση προσαρμογέα σετ μικροφώνου-ακουστικών Xbox One (πωλείται ξεχωριστά).

Ρύθμιση για PlayStation (ρυθμίσεις)

1. Σύνδεση σετ μικροφώνου-ακουστικών
2. Επιλέξτε Settings (Ρυθμίσεις)
3. Επιλέξτε «Sound and Screen» (Ήχος και οθόνη)
4. Επιλέξτε «Audio Output Settings» (Ρυθμίσεις εξόδου ήχου)
5. Ορίστε την επιλογή «Output to Headphones» (Εξόδος σε ακουστικά) σε «All Audio» (Πλήρης ήχος)

Το σετ μικροφώνου-ακουστικών δεν λειτουργεί μέσω του Ασύρματου προσαρμογέα μίξης USB στο Xbox One.

Το μικρόφωνο του βραχίονα είναι διαθέσιμο μόνο στη λειτουργία ενεργοποιημένης ασύρματης σύνδεσης.

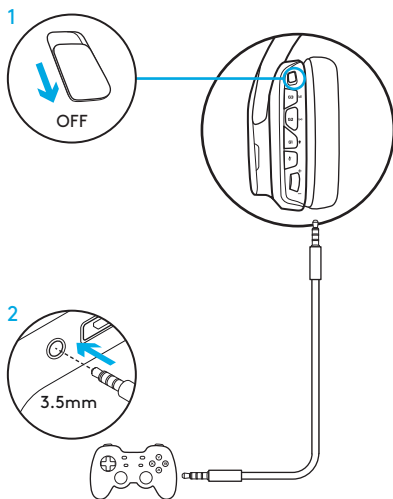

Ασύρματη λειτουργία

1. Τοποθετήστε τον διακόπτη στη θέση «Ενεργοποιημένη ασύρματη σύνδεση».
2. Συνδέστε το σετ μικροφώνου-ακουστικών στην κονσόλα, χρησιμοποιώντας τον ασύρματο προσαρμογέα USB.

Σημείωση: Ορισμένα κουμπιά και δυνατότητες δεν είναι διαθέσιμα όταν η μονάδα είναι συνδεδεμένη σε PlayStation 4. Δεν είναι δυνατός ο προγραμματισμός του φωτισμού και των κουμπιών στο PlayStation. Ο ήχος surround 7.1 δεν είναι διαθέσιμος όταν τα ακουστικά είναι συνδεδεμένα σε PlayStation.

Ρύθμιση για PlayStation (ρυθμίσεις)

1. Συνδέστε το σετ μικροφώνου-ακουστικών μέσω του καλωδίου USB ή του καλωδίου 3,5 mm
2. Επιλέξτε Settings (Ρυθμίσεις)
3. Επιλέξτε «Sound and Screen» (Ήχος και οθόνη)
4. Επιλέξτε «Audio Output Settings» (Ρυθμίσεις εξόδου ήχου)
5. Ορίστε την επιλογή «Output to Headphones» (Εξόδος σε ακουστικά) σε «All Audio» (Πλήρης ήχος)

Ρύθμιση Nintendo Switch (ρυθμίσεις)

1. Τοποθετήστε τον διακόπτη στη θέση «Ενεργοποιημένη ασύρματη σύνδεση»
2. Συνδέστε τον ασύρματο προσαρμογέα USB στη θύρα USB που βρίσκεται στο εσωτερικό του Switch TV Dock
3. Η έξοδος ήχου θα αλλάξει αυτόματα στο σετ μικροφώνου-ακουστικών

ΠΡΟΣΑΡΜΟΓΗ ΖΩΝΗΣ ΦΩΤΙΣΜΟΥ RGB

- **Ζώνη 1:** Λογότυπο G
- **Ζώνη 2:** Λωρίδα φωτισμού

Μπορείτε να προγραμματίσετε κάθε ζώνη φωτισμού με το λογισμικό Logitech G HUB (μόνο στη λειτουργία PC).
www.logitech.com/support/g935

ΠΡΟΣΑΡΜΟΓΗ ΕΤΙΚΕΤΩΝ

Η αριστερή και η δεξιά ειδική ετικέτα μπορούν να αφαιρεθούν και να αντικατασταθούν με άλλες.

ΛΟΓΙΣΜΙΚΟ LOGITECH G HUB

Ο προγραμματισμός των κουμπιών G, του φωτισμού, του ισοσταθμιστή και του προφίλ ήχου surround είναι δυνατός μέσω του λογισμικού Logitech G HUB.

1. Φωτισμός LIGHTSYNC
2. Αντιστοιχίσεις
3. Ακουστική
4. Ισοσταθμιστής

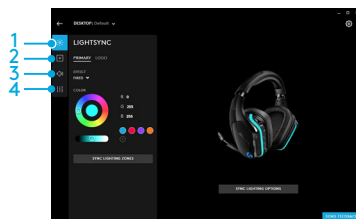
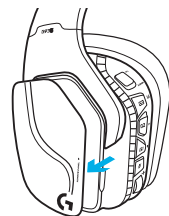
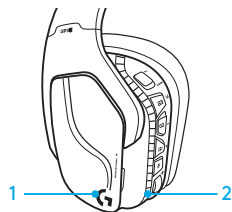

ΕΝΑΛΛΑΓΗ ΧΡΩΜΑΤΩΝ/ΙΣΟΣΤΑΘΜΙΣΤΗ

Τα κουμπιά G1 και G3 είναι προγραμματισμένα από προεπιλογή, ώστε να εναλλάσσουν τα προφίλ φωτισμού και ισοσταθμιστή.

Όταν το σετ μικροφώνου-ακουστικών είναι συνδεδεμένο σε σύστημα στο οποίο εκτελείται το λογισμικό Logitech G HUB, θα κάνει εναλλαγή όλων των επιλογών ισοσταθμιστή και φωτισμού που είναι προγραμματισμένες στο λογισμικό Logitech G HUB.

Όταν το σετ μικροφώνου-ακουστικών δεν είναι συνδεδεμένο σε σύστημα στο οποίο εκτελείται το λογισμικό Logitech G HUB, θα κάνει εναλλαγή όλων των προσαρμοσμένων προφίλ φωτισμού ή ισοσταθμιστή που είναι αποθηκευμένα στην ενσωματωμένη μνήμη του σετ μικροφώνου-ακουστικών. Αυτά τα προφίλ μπορούν να προγραμματιστούν μέσω του λογισμικού Logitech G HUB

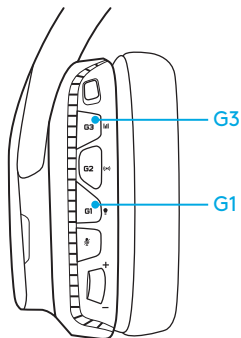

ΟΔΗΓΙΕΣ ΑΝΤΙΣΤΟΙΧΙΣΗΣ

Αν η σύζευξη της συσκευής τερματιστεί ή αν αντικαταστήσετε τον ασύρματο προσαρμογέα USB με νέο, ακολουθήστε αυτές τις οδηγίες για να δημιουργήσετε σύζευξη μεταξύ της συσκευής και του ασύρματου προσαρμογέα USB:

1. Συνδέστε τον ασύρματο προσαρμογέα USB
2. Εισαγάγετε μια καρφίτσα στη θύρα επαναφοράς του προσαρμογέα για να ενεργοποιήσετε τη λειτουργία αντιστοίχισης
3. Η φωτεινή ένδειξη του προσαρμογέα θα αναβοσβήσει
4. Ενεργοποιήστε το σετ μικροφώνου-ακουστικών
5. Κρατήστε πατημένο το κουμπί «Σίγαση μικροφώνου» για 15 δευτερόλεπτα για να ενεργοποιηθεί η λειτουργία αντιστοίχισης
6. Το λογότυπο G θα αναβοσβήσει με πράσινο χρώμα για να υποδείξει την ενεργοποίηση της λειτουργίας σύζευξης
7. Μόλις ολοκληρωθεί η σύζευξη, το λογότυπο θα ανάψει σταθερά και, στη συνέχεια, θα επιστρέψει στον επιλεγμένο φωτισμό

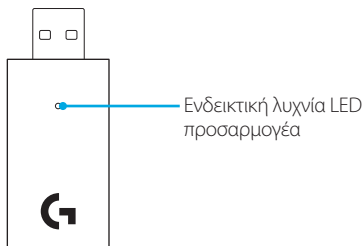

ΚΑΘΑΡΙΣΜΟΣ ΠΡΟΣΤΑΤΕΥΤΙΚΩΝ ΑΥΤΙΟΥ

1. Αφαίρεση

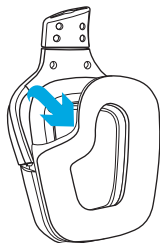

2. Πλύσιμο

- a. Όταν αφαιρέσετε τα προστατευτικά αυτιού, μπορείτε να τα καθαρίσετε με ένα νωπό πανί. Μην χρησιμοποιήσετε απορρυπαντικό.
- b. Πιέστε τα με μια μαλακή πετσέτα για να στεγνώσουν, μην τα στύβετε.
- c. Στεγνώστε τα με φυσικό τρόπο πριν τα τοποθετήσετε ξανά.

3. Αντικατάσταση

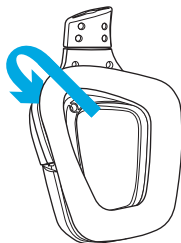

КОМПЛЕКТ ПОСТАВКИ

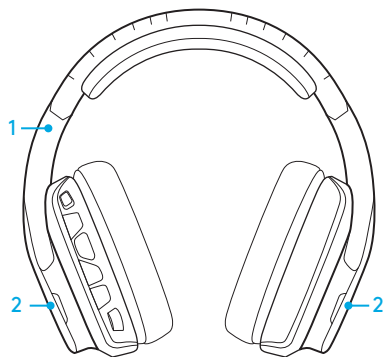

1. Игровая гарнитура G935
2. Сменные накладки (левая/правая)



3. Кабель для зарядки (USB — microUSB, 2 м)
4. Кабель с разъемом 3,5 мм (1,5 м)

ОСНОВНЫЕ ХАРАКТЕРИСТИКИ

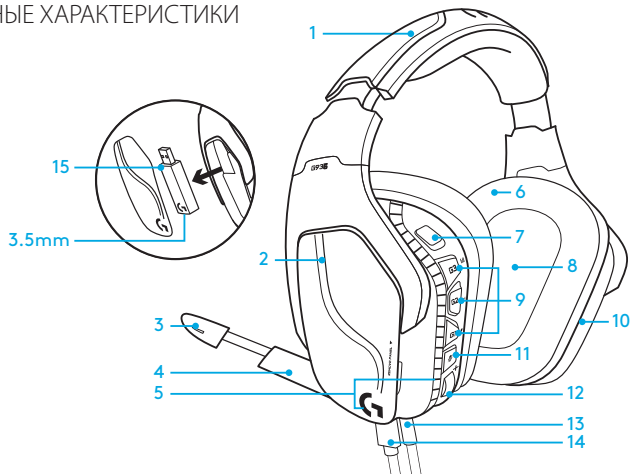

1. Регулируемое мягкое оголовье из кожзаменителя
2. Съемные сменные накладки с подсветкой
3. Светодиодный индикатор отключения направленного микрофона
4. Выдвижной направленный микрофон
Автоматическое отключение при поворачивании микрофона вверх
5. Зоны подсветки (логотип G + световая полоска)
6. Мощные амбушюры из кожзаменителя
7. Переключатель «Беспроводная связь вкл./выкл.»
8. Диффузоры Pro-G
9. Программируемые кнопки (G1/G2/G3)
10. Батареи (внутри наушника)
11. Отключение звука микрофона
12. Колесико регулировки громкости
13. Разъем 3,5 мм (для подключения к мобильным устройствам)
14. Разъем USB для зарядки
15. Беспроводной адаптер USB

РАСПОЛОЖЕНИЕ КНОПОК НА ГАРНИТУРЕ

1. Переключатель «Беспроводная связь вкл/выкл.»
2. G3 (программируемая):
переход между настройками эквалайзера
 - Переход между настройками эквалайзера в ПО Logitech G HUB
3. G2 (программируемая): включение/
выключение функции объемного звучания по умолчанию
4. G1 (программируемая): переход между настройками подсветки
 - При переходе между настройками подсветки в ПО Logitech G HUB доступны следующие режимы: «Пульсация», «Ровный синий», «Пользовательский» и «Выкл.»
5. Отключение звука микрофона
6. Колесико регулировки громкости

Кнопки G1, G2 и G3 программируются с помощью ПО Logitech G HUB (только в режиме подключения к ПК):

www.logitech.com/support/g935

Примечание. Кнопки и колесико регулировки громкости работают только в режиме «Беспроводная связь вкл.». Для использования некоторых кнопок и функций может потребоваться подключение к ПК и ПО Logitech G HUB.

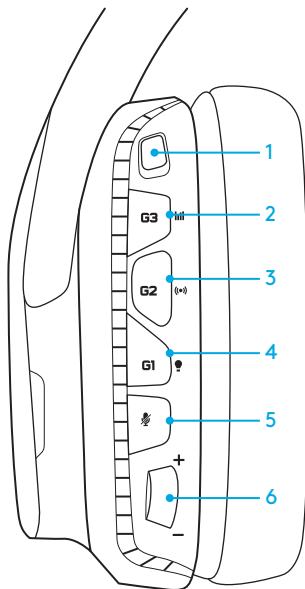



УПРАВЛЕНИЕ ПИТАНИЕМ ОТ БАТАРЕИ

Беспроводная гарнитура G935 работает от батареи, которая располагается внутри правого наушника. Если беспроводная гарнитура G935 не используется, поставьте ее на зарядку, подключив через USB-порт в нижней части устройства. Если батарея полностью разряжена, для ее полной зарядки через стандартный USB-разъем потребуется около 3,5 часа. Для оптимальной работы гарнитуры перед ее первым использованием полностью зарядите батарею.

ПО Logitech G HUB

На главном экране в ПО Logitech G HUB отображается индикатор уровня заряда батареи.

 Этот значок показывает уровень заряда, если используется батарея

 Этот значок сигнализирует о том, что устройство заряжается

Предупреждение о критически низком уровне заряда батареи

При низком уровне заряда батареи на игровой гарнитуре G935 воспроизводится соответствующий сигнал. Также уменьшается яркость подсветки. При критически низком уровне заряда батареи на устройстве воспроизводится соответствующий сигнал и выключается подсветка. Если вы услышите один из этих сигналов, сразу же подключите гарнитуру к USB-кабелю для зарядки, чтобы продолжить прослушивание или игру.

Индикатор заряда

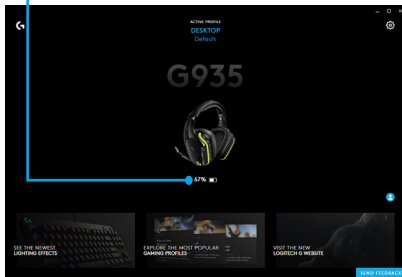

СПЯЩИЙ РЕЖИМ ПРИ ПРОСТОЕ

Если в течение 15 минут на гарнитуру G935 не поступает аудиосигнал, она переходит в спящий режим для экономии заряда батареи.

В спящем режиме будет включена подсветка с эффектом пульсации и разорвано подключение к беспроводному USB-адаптеру.

Для вывода устройства G935 из спящего режима нажмите кнопку на гарнитуре.

Если гарнитура не используется в течение 30 минут, она выключится полностью для экономии заряда батареи. Для вывода гарнитуры из режима сна переведите переключатель питания в положение «Выкл.», а затем снова в положение «Вкл.».

Если гарнитура не будет использоваться в течение длительного времени, выключите ее и подключите для зарядки через USB.

ВКЛЮЧЕНИЕ/ВЫКЛЮЧЕНИЕ СИГНАЛОВ И ИНДИКАТОРОВ

При включении гарнитуры на ней воспроизводится сигнал, который свидетельствует о том, что гарнитура включена. Индикаторы включатся в циклической последовательности, после чего будет выполнен переход к текущему режиму подсветки.

При выключении устройства индикаторы загораются синим и гаснут.

БЕСПРОВОДНАЯ СВЯЗЬ ВКЛ./ВЫКЛ.

Гарнитура G935 поддерживает два режима работы: «Беспроводная связь вкл.» и «Беспроводная связь выкл.».

Режим «Беспроводная связь вкл.»

В режиме «Беспроводная связь вкл.» доступно большинство функций гарнитуры,¹ в том числе пользовательские звуковые профили, цветная подсветка, микрофон, отключение звука микрофона, беспроводная сеть и микширование звука. При низком уровне заряда батареи яркость подсветки уменьшается, и в качестве уведомления о низком уровне заряда батареи воспроизводится соответствующий сигнал. При критически низком уровне заряда батареи подсветка отключается.

Диапазон действия беспроводной связи²

В помещении: 15 м

Время работы батареи³

Без подсветки: 12 часов

Со стандартной подсветкой: 8 часов

¹ Для использования некоторых функций может потребоваться ПО Logitech G HUB.

² Диапазон действия зависит от окружающих условий.

³ Перезаряжаемые батареи имеют ограниченное количество циклов зарядки. Значение времени работы батареи получено при 50 % громкости.

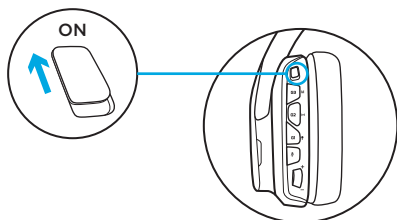

Режим «Беспроводная связь выкл.» (пассивный режим)

В режиме «Беспроводная связь выкл.» (пассивный режим) гарнитура работает в пассивном режиме без питания.

На гарнитуре будет воспроизводиться звук с любого устройства, подключенного через разъем 3,5 мм на гарнитуре.

Функции, для работы которых требуется питание, включая функцию объемного звучания 7.1, пользовательские звуковые профили, кнопки гарнитуры, колесико регулировки громкости, настройку подсветки и функций кнопок, недоступны в этом режиме.

Направленный микрофон не поддерживается устройствами, подключенными в этом режиме к гарнитуре через встроенный аудиоразъем 3,5 мм.

Этот режим позволяет продлить время работы батареи.

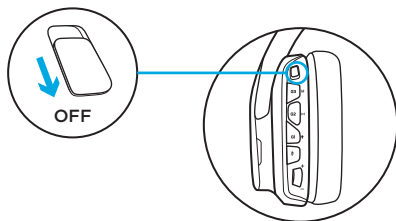

ПОДКЛЮЧЕНИЕ К ПК (В РЕЖИМЕ ПОДКЛЮЧЕНИЯ К ПК)

1. Загрузите и установите ПО Logitech G HUB с веб-сайта: www.logitech.com/support/g935
2. Установите переключатель в положение «Беспроводная связь вкл.».
3. Подключите беспроводной USB-адаптер к ПК. Гарнитура подключится автоматически.

Совмещение источников аудиосигнала

Если гарнитура G935 подключена через беспроводной USB-адаптер, ее можно одновременно подключить к другому источнику аудиосигнала (например, к смартфону) с помощью кабеля с разъемом 3,5 мм. При этом звук с обоих источников аудиосигнала может воспроизводиться одновременно.

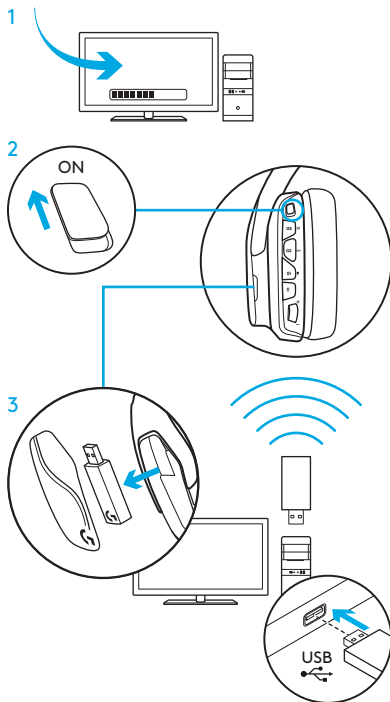

ПОДКЛЮЧЕНИЕ К ПК (ЧЕРЕЗ РАЗЪЕМ 3,5 ММ)

ПОДКЛЮЧЕНИЕ К ПК (ЧЕРЕЗ РАЗЪЕМ 3,5 ММ)

Для подключения гарнитуры G935 к аудиоустройствам можно использовать кабель, но только с разъемом 3,5 мм.

1. Установите переключатель в положение «Беспроводная связь выкл.» для перехода в пассивный режим аудио или в положение «Беспроводная связь вкл.» для перехода в активный режим аудио с поддержкой дополнительных функций (см. раздел «Беспроводная связь вкл./выкл.»).
2. Подключите гарнитуру к ПК с помощью кабеля с разъемом 3,5 мм

Некоторые функции, включая функцию объемного звучания 7.1, кнопки гарнитуры, колесико регулировки громкости, настройку подсветки и функций кнопок, недоступны при отсутствии USB-подключения. Направленный микрофон не поддерживается устройствами, подключение к которым осуществляется через разъем 3,5 мм, при активном режиме «Беспроводная связь выкл.».

Для использования функций микрофона в этом режиме при подключении к некоторым ПК может потребоваться 4-контактный кабель-переходник с разъемом 3,5 мм для подключения к разъемам микрофона и стереоустройства (не входит в комплект поставки).

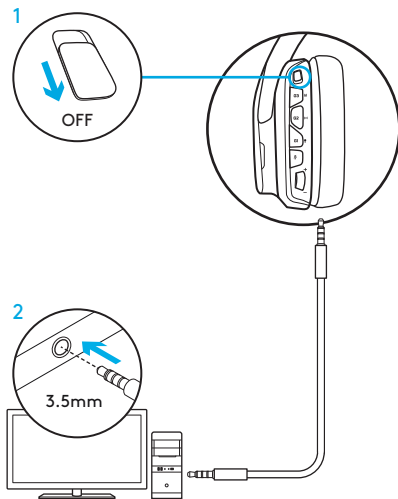

ПОДКЛЮЧЕНИЕ К МОБИЛЬНОМУ УСТРОЙСТВУ

1. Установите переключатель в положение «Беспроводная связь выкл.» для перехода в пассивный режим аудио или в положение «Беспроводная связь вкл.» для перехода в активный режим аудио с поддержкой дополнительных функций (см. раздел «Беспроводная связь вкл./выкл.»).
2. Подключите гарнитуру к мобильному устройству с помощью кабеля с разъемом 3,5 мм.

Направленный микрофон работает только в режиме «Беспроводная связь вкл.».

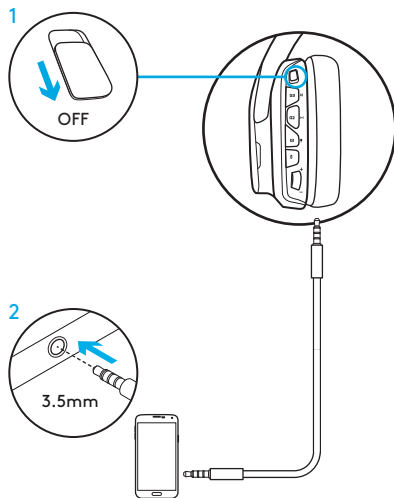

ПОДКЛЮЧЕНИЕ К ИГРОВОЙ КОНСОЛИ: XBOX ONE™, PS4™ ИЛИ SWITCH™

1. Установите переключатель в положение «Беспроводная связь выкл.» для перехода в пассивный режим аудио или в положение «Беспроводная связь вкл.» для перехода в активный режим аудио с поддержкой дополнительных функций (см. раздел «Беспроводная связь вкл./выкл.»).
2. Подключите гарнитуру к контроллеру игровой консоли с помощью кабеля с разъемом 3,5 мм.
 - Для подключения к игровой консоли Xbox One может потребоваться адаптер для гарнитуры Xbox One (можно приобрести дополнительно).

Подключение к игровой консоли PlayStation (настройки)

1. Подключите гарнитуру
2. Откройте меню настроек
3. Выберите пункт «Звук и экран»
4. Выберите пункт «Настройки вывода звука»
5. Задайте для настройки «Вывод на наушники» значение «Все звуковые дорожки»

Гарнитура не будет работать, если подключить ее к игровой консоли Xbox One с помощью гибридного беспроводного USB-адаптера.

Направленный микрофон работает только в режиме «Беспроводная связь вкл.».

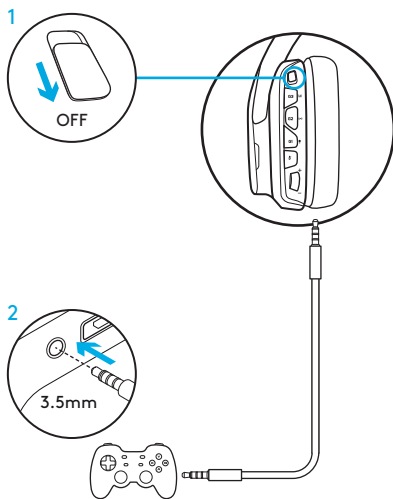

АЛЬТЕРНАТИВНЫЙ СПОСОБ ПОДКЛЮЧЕНИЯ К SONY PLAYSTATION® 4 И NINTENDO SWITCH™

Работа в беспроводном режиме

1. Установите переключатель в положение «Беспроводная связь вкл.».
2. Подключите гарнитуру к игровой консоли с помощью беспроводного USB-адаптера.
Примечание. Некоторые кнопки и функции могут не работать при подключении к игровой консоли PlayStation 4. При подключении к игровой консоли PlayStation настройка подсветки и кнопок невозможна. Функция объемного звучания 7.1 недоступна при подключении к PlayStation.

Подключение к игровой консоли PlayStation (настройки)

1. Подключите гарнитуру с помощью USB-кабеля или кабеля с разъемом 3,5 мм
2. Откройте меню настроек
3. Выберите пункт «Звук и экран»
4. Выберите пункт «Настройки вывода звука»
5. Задайте для настройки «Вывод на наушники» значение «Все звуковые дорожки»

Подключение к игровой консоли Nintendo Switch (настройки)

1. Установите переключатель в положение «Беспроводная связь вкл.».
2. Подсоедините беспроводный USB-адаптер к USB-порту внутри док-станции для подключения телевизора
3. Аудиовыход будет автоматически переключен на гарнитуру

НАСТРОЙКА ЗОНЫ ЦВЕТНОЙ ПОДСВЕТКИ

- **Зона 1:** логотип G
- **Зона 2:** световая полоска

Каждую из зон подсветки можно запрограммировать с помощью ПО Logitech G HUB (только в режиме подключения к ПК). www.logitech.com/support/g935

СМЕНА НАКЛАДОК

Левую и правую сменные накладки можно снять и установить на их место новые.

ПО LOGITECH G HUB

Вы можете запрограммировать G-клавиши, а также изменить настройки подсветки, эквалайзера и профиля объемного звучания, используя ПО Logitech G HUB.

1. Подсветка по технологии LIGHTSYNC
2. Назначения
3. Акустика
4. Эквалайзер

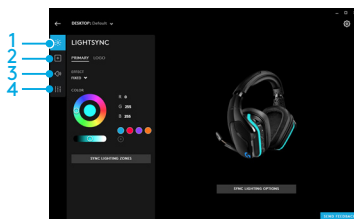
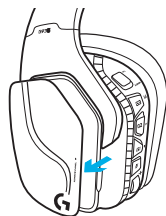
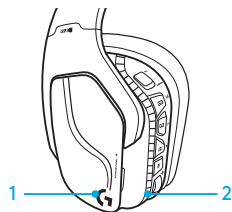

ПЕРЕКЛЮЧЕНИЕ МЕЖДУ РЕЖИМАМИ ПОДСВЕТКИ/ЭКВАЛАЙЗЕРА

С помощью настроенных по умолчанию кнопок G1 и G3 можно переключаться между профилями подсветки и эквалайзера.

Если гарнитура подключена к системе с помощью ПО Logitech G HUB, она будет переключаться между всеми параметрами эквалайзера и подсветки, настроенными в ПО Logitech G HUB.

Если гарнитура не подключена к системе с помощью ПО Logitech G HUB, она будет переключаться между пользовательскими профилями эквалайзера и подсветки, сохраненными во встроенной памяти гарнитуры. Эти профили можно настроить с помощью ПО Logitech G HUB

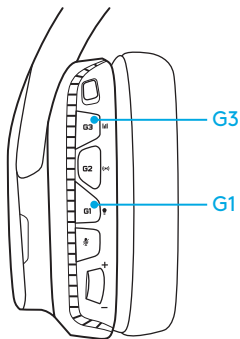

ИНСТРУКЦИИ ПО СОПРЯЖЕНИЮ

Если связь с устройством разорвана или осуществлена замена беспроводного USB-адаптера, следуйте приведенным ниже инструкциям, чтобы установить сопряжение между устройством и беспроводным USB-адаптером.

1. Подсоедините беспроводной USB-адаптер
2. Нажмите булавкой кнопку в порту для сброса настроек адаптера, чтобы активировать режим сопряжения
3. Индикатор адаптера начнет мигать
4. Включите гарнитуру
5. Нажмите и удерживайте кнопку «Отключение звука микрофона» в течение 15 секунд, чтобы активировать режим сопряжения
6. Логотип G гарнитуры будет мигать зеленым, указывая на активацию режима сопряжения
7. Логотип будет светиться не мигая и после сопряжения загорится светом, выбранным для него в настоящий момент

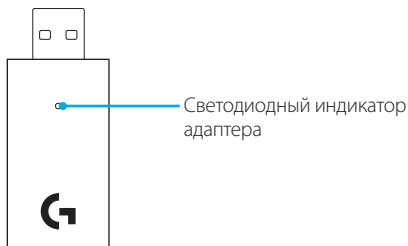

ЧИСТКА АМБУШЮР

1. Снятие

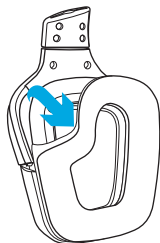

2. Очистка

- a. После снятия амбушюры необходимо протереть влажной тканью. Не используйте моющее средство.
- b. После мытья промокните их мягким полотенцем. Не выжимать.
- c. Перед установкой на место просушите их на воздухе.

3. Установка

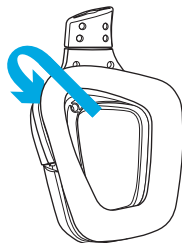

ZAWARTOŚĆ ZESTAWU

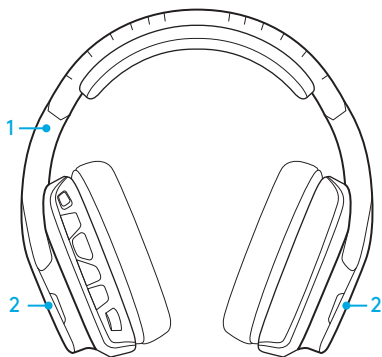

1. Zestaw słuchawkowy do gier G935
2. Niestandardowe etykiety (lewa/prawa)



3. Kabel do ładowania (USB do micro-USB, 2 m)
4. Kabel 3,5 mm (1,5 m)

FUNKCJE

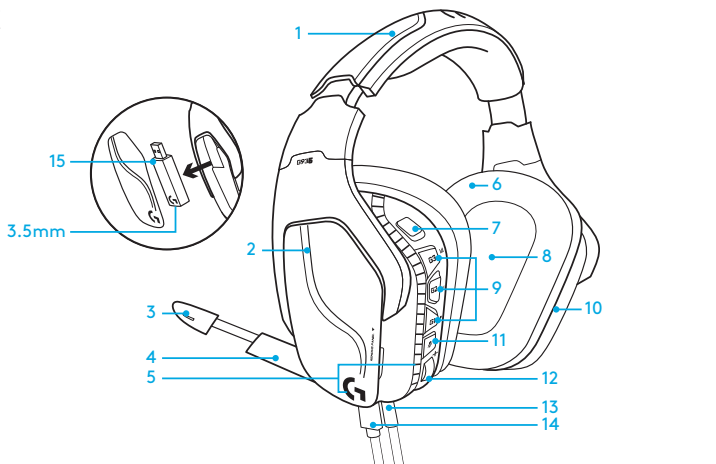

1. Wyścielany pałąk ze sztucznej skóry z możliwością regulacji
2. Niestandardowe etykiety z podświetleniem z możliwością zdejmowania
3. Wskaźnik LED wyciszenia mikrofonu z wysięgnikiem
4. Składany mikrofon z wysięgnikiem
Automatyczne wyciszenie w górnej pozycji
5. Strefy podświetlenia (logo G + pasek świetlny)
6. Nakładki słuchawek ze sztucznej skóry z możliwością czyszczenia
7. Wyłącznik połączenia bezprzewodowego
8. Membrany audio Pro-G
9. Programowalne przyciski (G1/G2/G3)
10. Akumulator umieszczony w nauszniku
11. Wyciszenie mikrofonu
12. Kółko głośności
13. Połączenie 3,5 mm (urządzenie mobilne)
14. Połączenie USB do ładowania
15. Adapter bezprzewodowy USB

UKŁAD PRZYCISKÓW ZESTAWU SŁUCHAWKOWEGO

1. Wyłącznik połączenia bezprzewodowego
2. G3 (programowalny): domyślnie przełączanie korektora (EQ)
 - Umożliwia przełączanie ustawień korektora w oprogramowaniu Logitech G HUB
3. G2 (programowalny): domyślnie włączanie/wyłączanie dźwięku przestrzennego
4. G1 (programowalny): przełączanie podświetlenia
 - Umożliwia przełączanie ustawień podświetlenia w oprogramowaniu Logitech G HUB, w tym: oddechające, stałe, niebieskozielone, niestandardowe i wyłączone
5. Wyciszenie mikrofonu
6. Kółko głośności

Przyciski G1, G2 i G3 są programowane przy użyciu oprogramowania Logitech G HUB (tylko w trybie PC):

www.logitech.com/support/g935

Uwaga: Przyciski i kółko głośności działają tylko w trybie włączonego połączenia bezprzewodowego. Niektóre przyciski i funkcje mogą wymagać połączenia z komputerem i oprogramowania Logitech G HUB.

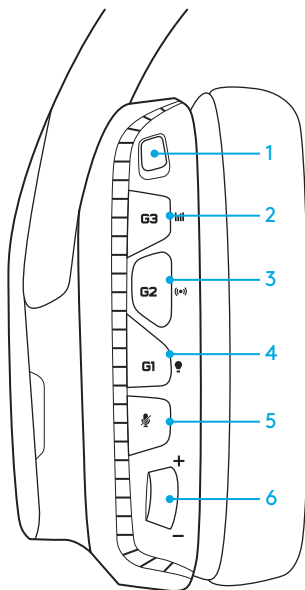



ZARZĄDZANIE AKUMULATOREM

Bezprzewodowy zestaw słuchawkowy G935 jest zasilany akumulatorem znajdującym się w prawym nauszniku. Kiedy bezprzewodowy zestaw słuchawkowy G935 nie jest używany, podłącz go przy użyciu portu USB na spodzie urządzenia, aby naładować. Czas potrzebny do pełnego naładowania całkowicie rozładowanego akumulatora to mniej więcej 3,5 godziny przy użyciu standardowego wyjścia USB. Aby uzyskać optymalne doświadczenia, przed pierwszym użyciem należy podłączyć urządzenie i naładować je w pełni.

Oprogramowanie Logitech G HUB

Ekran główny w oprogramowaniu Logitech G HUB przedstawia wskaźnik naładowania akumulatora:

-  Wskazuje poziom naładowania akumulatora podczas użycia
-  Wskazuje ładowanie akumulatora

Ostrzeżenie o krytycznym poziomie naładowania akumulatora

Zestaw słuchawkowy G935 odtwarza dźwięk po osiągnięciu niskiego poziomu naładowania akumulatora. Zostaje także przyciemnione podświetlenie zestawu słuchawkowego. Po osiągnięciu krytycznego poziomu naładowania urządzenie odtwarza dźwięk, a podświetlenie wyłącza się. W przypadku odtworzenia takich dźwięków należy natychmiast podłączyć do zestawu słuchawkowego kabel USB do ładowania, aby zapewnić nieprzerwane słuchanie lub granie.

Wskaźnik ładowania

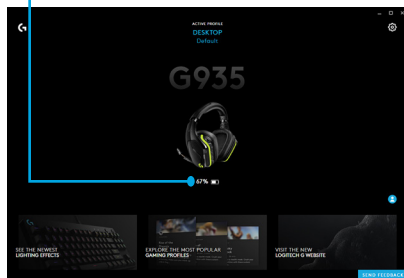

TRYB UŚPIENIA W STANIE BEZCZYNNYNOŚCI

Zestaw słuchawkowy G935 przełącza się w tryb uśpienia, kiedy sygnał audio nie jest odbierany przez 15 minut, co pozwala oszczędzać energię akumulatora.

W trybie uśpienia w stanie bezczynności podświetlenie urządzenia zostaje przełączone w tryb oddychania, a bezprzewodowy adapter USB zostaje odłączony.

Naciśnięcie przycisku na zestawie słuchawkowym G935 wybudza go z trybu uśpienia.

Po 30 minutach w trybie uśpienia zestaw słuchawkowy całkowicie wyłączy zasilanie, aby oszczędzać energię. Aby wybudzić zestaw słuchawkowy, należy ustawić wyłącznik w pozycji wyłączenia, a następnie w pozycji włączenia.

Jeśli zestaw słuchawkowy nie będzie używany przez dłuższy czas, wyłącz zestaw i podłącz go do portu USB w celu naładowania.

DŹWIĘKI WŁĄCZANIA/ WYŁĄCZANIA I PODŚWIETLENIE

Po włączeniu zestaw słuchawkowy odtwarza dźwięk w celu potwierdzenia włączenia. Podświetlenie wykonuje sekwencję włączenia zasilania, a następnie przełącza się na aktualnie wybrany tryb podświetlenia.

Po wyłączeniu urządzenia podświetlenie zmienia kolor na niebieski i powoli gaśnie, a następnie wyłącza się.

WŁĄCZONE/WYŁĄCZONE POŁĄCZENIE BEZPRZEWODOWE

Zestaw słuchawkowy G935 ma dwa tryby pracy: połączenie bezprzewodowe włączone lub wyłączone.

Włączone połączenie bezprzewodowe

W trybie włączonego połączenia bezprzewodowego dostępnych jest większość funkcji zestawu słuchawkowego¹, w tym niestandardowe profile dźwięku, podświetlenie RGB, mikrofon, wyciszanie mikrofonu, połączenie bezprzewodowe i miksowanie dźwięku. Po rozładowaniu akumulatora podświetlenie zostaje przyciemnione i odtwarzany jest dźwięk powiadomienia o niskim poziomie naładowania. Po osiągnięciu krytycznego poziomu naładowania podświetlenie zostaje wyłączone.

Zasięg łączności bezprzewodowej²

Wewnętrznie: 15 metrów

Żywotność akumulatora³

Bez podświetlenia: 12 godzin

Domyślne podświetlenie: 8 godzin

¹ Niektóre funkcje mogą wymagać oprogramowania Logitech G HUB.

² Zasięg może się różnić w zależności od warunków otoczenia

³ Liczba cykli ładowania akumulatora jest ograniczona. Żywotność akumulatora została zmierzona przy poziomie głośności 50%.

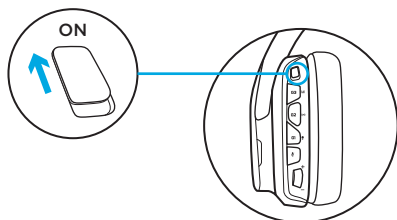

Wyłączone połączenie bezprzewodowe (tryb pasywny)

W trybie wyłączonego połączenia bezprzewodowego (pasywnym) zestaw słuchawkowy działa w pasywnym trybie bez zasilania. Zestaw będzie odtwarzać dźwięk z dowolnego urządzenia podłączonego do wejścia 3,5 mm na zestawie.

Funkcje wymagające zasilania, takie jak dźwięk przestrzenny 7.1, niestandardowe profile dźwięku, przyciski na zestawie słuchawkowym, kółko głośności oraz dostosowywanie podświetlenia/przycisków, nie będą działać w tym trybie.

Mikrofon z wysięgnikiem nie jest dostępny dla urządzeń podłączonych w tym trybie poprzez złącze audio 3,5 mm na zestawie słuchawkowym.

Ten tryb pozwala wydłużyć żywotność akumulatora.

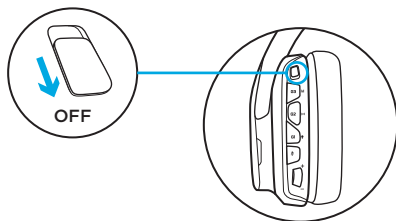

KONFIGURACJA DLA KOMPUTERA (TRYB PC)

1. Pobierz i zainstaluj oprogramowanie Logitech G HUB:
www.logitech.com/support/g935
2. Ustaw przełącznik w pozycji włączonego trybu bezprzewodowego.
3. Podłącz bezprzewodowy adapter USB do komputera. Zestaw słuchawek połączy się automatycznie.

Miksowanie źródeł audio

W przypadku, gdy zestaw G935 jest połączony z bezprzewodowym adapterem USB, można także użyć kabla 3,5 mm w celu podłączenia innego źródła dźwięku (takiego jak smartfon). Oba źródła dźwięku można odtwarzać jednocześnie.

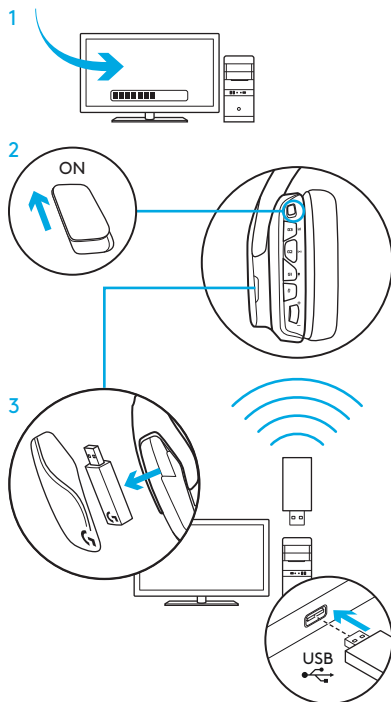

KONFIGURACJA DLA KOMPUTERA (POŁĄCZENIE 3,5 MM)

KONFIGURACJA DLA KOMPUTERA (POŁĄCZENIE 3,5 MM)

Zestaw G935 można także podłączyć do urządzeń audio wyłącznie za pomocą kabla 3,5 mm.

1. Ustaw przełącznik na tryb wyłączonego połączenia bezprzewodowego (pasywny tryb audio) lub na tryb włączonego połączenia bezprzewodowego (aktywny tryb audio) z dodatkowymi funkcjami (patrz sekcja „Włączone/wyłączone połączenie bezprzewodowe”).
2. Podłącz do komputera za pomocą kabla 3,5 mm

Niektóre funkcje, takie jak dźwięk przestrzenny 7.1, przyciski na zestawie słuchawkowym, kółko głośności oraz dostosowywanie podświetlenia i funkcji przycisków, nie będą działać bez połączenia USB. Mikrofon z wysięgnikiem jest niedostępny dla urządzenia 3,5 mm podczas pracy w trybie wyłączonego połączenia bezprzewodowego.

Niektóre komputery mogą wymagać 4-biegunowego rozgałęziacza 3,5 mm mikrofon/stereo (brak w zestawie) w celu użycia funkcji mikrofonu w tym trybie.

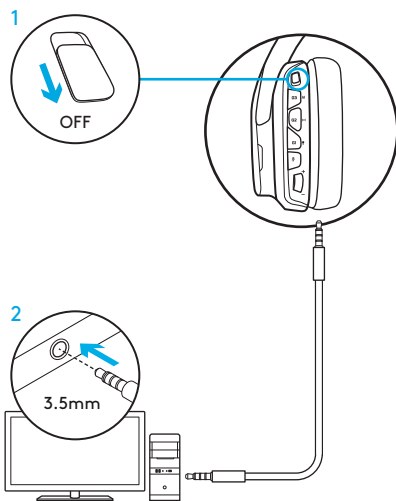

KONFIGURACJA DLA URZĄDZENIA MOBILNEGO

1. Ustaw przełącznik na tryb wyłączonego połączenia bezprzewodowego (pasywny tryb audio) lub na tryb włączonego połączenia bezprzewodowego (aktywny tryb audio) z dodatkowymi funkcjami (patrz sekcja „Włączone/wyłączone połączenie bezprzewodowe”).
2. Podłącz zestaw słuchawkowy do urządzenia mobilnego za pomocą kabla 3,5 mm.

Mikrofon z wysięgnikiem jest dostępny tylko w trybie włączonego połączenia bezprzewodowego.

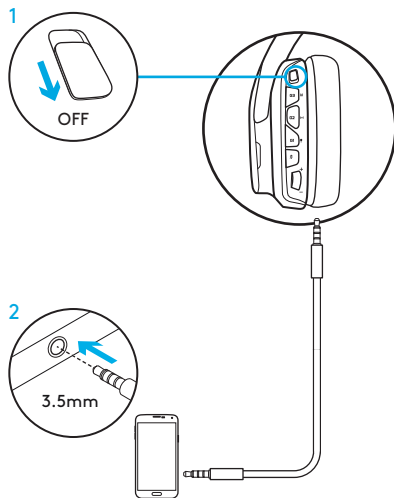

KONFIGURACJA DLA KONSOLI: XBOX ONE™, PS4™ LUB SWITCH™

1. Ustaw przełącznik na tryb wyłączonego połączenia bezprzewodowego (pasywny tryb audio) lub na tryb włączonego połączenia bezprzewodowego (aktywny tryb audio) z dodatkowymi funkcjami (patrz sekcja „Włączone/wyłączone połączenie bezprzewodowe”).
2. Podłącz zestaw słuchawkowy do kontrolera konsoli za pomocą kabla 3,5 mm.
 - Konsola Xbox One może wymagać adaptera zestawu słuchawkowego Xbox One (sprzedawany oddzielnie).

Konfiguracja konsoli PlayStation (ustawienia)

1. Podłączanie zestawu słuchawkowego
2. Otwórz ustawienia
3. Wybierz pozycję „Sound and Screen”
4. Wybierz opcję „Audio Output Settings”
5. Ustaw opcję „Output to Headphones” na „All Audio”

Zestaw słuchawkowy nie będzie działał po podłączeniu do konsoli Xbox One bezprzewodowego adaptera USB do miksowania.

Mikrofon z wysięgnikiem jest dostępny tylko w trybie włączonego połączenia bezprzewodowego.

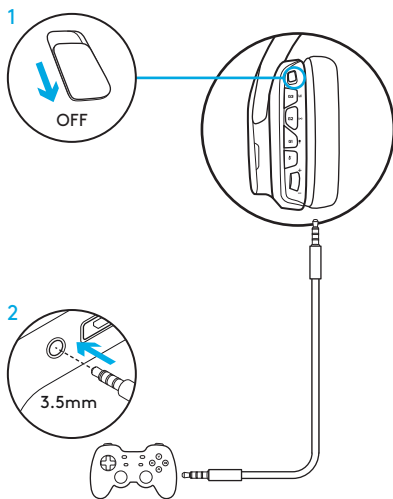

ALTERNATYWNA KONFIGURACJA DLA KONSOLI SONY PLAYSTATION® 4 I NINTENDO SWITCH™

Praca w trybie bezprzewodowym

1. Ustaw przełącznik w pozycji włączonego trybu bezprzewodowego.
2. Podłącz zestaw słuchawkowy do konsoli za pomocą bezprzewodowego adaptera USB.

Uwaga: Niektóre przyciski i funkcje mogą nie działać po podłączeniu do konsoli PlayStation 4. Programowanie podświetlenia i przycisków nie jest dostępne w przypadku konsoli PlayStation. Dźwięk przestrzenny 7.1 jest niedostępny po podłączeniu do konsoli PlayStation.

Konfiguracja konsoli PlayStation (ustawienia)

1. Podłącz zestaw słuchawkowy przy użyciu kabla USB lub 3,5 mm
2. Otwórz ustawienia
3. Wybierz pozycję „Sound and Screen”
4. Wybierz opcję „Audio Output Settings”
5. Ustaw opcję „Output to Headphones” na „All Audio”

Konfiguracja Nintendo Switch (ustawienia)

1. Ustaw przełącznik w pozycji włączonego trybu bezprzewodowego.
2. Podłącz bezprzewodowy adapter USB do portu USB w stacji dokującej Switch TV
3. Wyjście audio zmieni się automatycznie na zestaw słuchawkowy

DOSTOSOWYWANIE STREFY PODŚWIETLENIA RGB

- **Strefa 1:** logo G
- **Strefa 2:** pasek podświetlenia

Obie strefy podświetlenia można zaprogramować przy użyciu oprogramowania Logitech G HUB (tylko w trybie PC).

www.logitech.com/support/g935

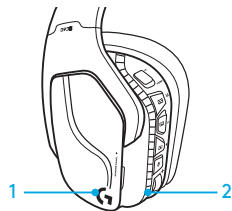

DOSTOSOWYWANIE ETYKIET

Lewą i prawą etykietę niestandardową można zdjąć i zamienić na inne etykiety niestandardowe.

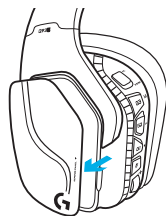

OPROGRAMOWANIE LOGITECH G HUB

Programowanie przycisków G, podświetlenia, korektora i dźwięku przestrzennego jest możliwe przy użyciu oprogramowania Logitech G HUB.

1. Podświetlenie LIGHTSYNC
2. Przypisania
3. Akustyka
4. Korektor

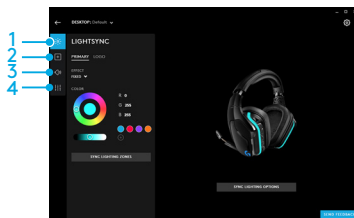

PRZEŁĄCZANIE KOLORÓW/KOREKTORA

Przyciski G1 i G3 zostały wstępnie zaprogramowane do przełączania profili podświetlenia i korektora.

Kiedy zestaw słuchawkowy jest podłączony do systemu z oprogramowaniem Logitech G HUB, możliwe jest przełączanie między wszystkimi opcjami korektora lub podświetlenia, które zostały zaprogramowane w oprogramowaniu Logitech G HUB.

Kiedy zestaw słuchawkowy nie jest podłączony do systemu z oprogramowaniem Logitech G HUB, możliwe jest przełączanie między niestandardowymi profilami korektora lub podświetlenia, które zostały zapisane we wbudowanej pamięci zestawu. Takie profile można zaprogramować za pomocą oprogramowania Logitech G HUB.

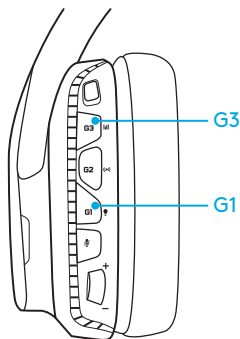

INSTRUKCJE PAROWANIA

Jeśli urządzenie rozłączy parę lub gdy otrzymasz zastępczy bezprzewodowy adapter USB, wykonaj te instrukcje, aby sparować urządzenie z bezprzewodowym adapterem USB:

1. Podłącz bezprzewodowy adapter USB
2. Włóż szpilkę do portu resetowania adaptera, aby zainicjować tryb parowania
3. Wskaźnik na adapterze zacznie migać
4. Włącz zestaw słuchawkowy
5. Naciśnij i przytrzymaj przycisk „Wyciszenie mikrofonu” przez 15 sekund, aby zainicjować tryb parowania
6. Logo G zestawu słuchawkowego będzie migać na zielono, wskazując tryb parowania
7. Po zakończeniu parowania logo zacznie świecić jednolitym kolorem, a następnie powróci do aktualnie wybranego trybu podświetlenia

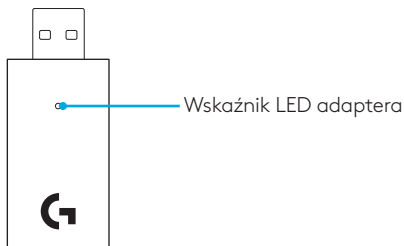

CZYSZCZENIE NAKŁADEK SŁUCHAWEK

1. Zdejmowanie

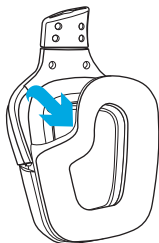

2. Mycie

- a. Po zdjęciu ze słuchawek nakładki można przetrzeć wilgotną ściereczką. Nie używać detergentu.
- b. Nakładki należy wysuszyć miękkim ręcznikiem i nie wolno ich wyżyłać.
- c. Przed ponownym założeniem pozostaw nakładki słuchawek do wyschnięcia.

3. Wymiana

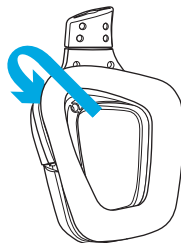

A CSOMAG TARTALMA

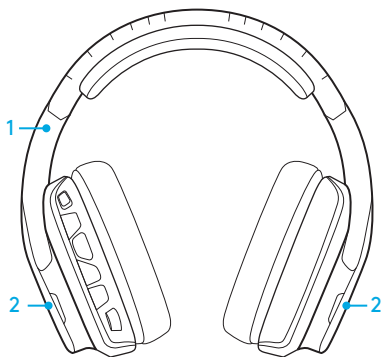

1. G935 játékhoz tervezett mikrofonos fejhallgató
2. Egyedi borítóelemek (bal/jobb)



3. Töltőkábel (USB–mikro-USB, 2 m)
4. 3,5 mm-es csatlakozójú kábel (1,5 m)

JELLEMZŐK

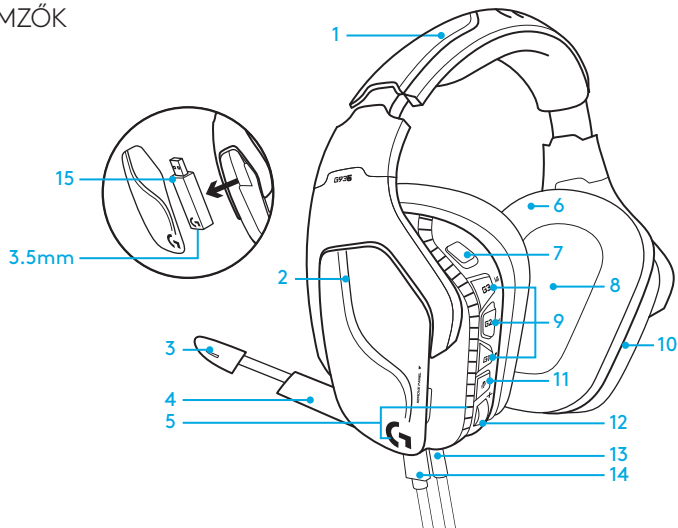

1. Állítható, párnázott műbőr fejpánt
2. Eltávolítható, háttér-világítású egyedi borítóelemek
3. Karos mikrofon, mikrofonnémitást jelző LED
4. Forgatható karos mikrofon
Automatikus némitás „fent” pozícióban
5. Megvilágítási zónák
(G embléma + fénysáv)
6. Tisztítható műbőr fülpárnák
7. Vezeték nélküli mód be-/kikapcsolója
8. Pro-G hangsugárzók
9. Programozható gombok (G1/G2/G3)
10. Fülpárnában elhelyezett akkumulátor
11. Mikrofonnémitó gomb
12. Hangerőszabályozó görgetőgomb
13. 3,5 mm-es
(mobiltelefon) csatlakozó
14. USB-töltőcsatlakozó
15. Vezeték nélküli USB-adapter

A MIKROFONOS FEJHALLGATÓ GOMBKIOSZTÁSA

1. Vezeték nélküli mód be-/kikapcsolója
2. G3 (programozható):
Alapértelmezetten a hangszínszabályzó (EQ) beállítások közti váltás
 - A Logitech G HUB szoftver hangszínszabályzó beállításai között vált
3. G2 (programozható):
Alapértelmezett térhangzás be/ki
4. G1 (programozható):
Megvilágítások közti váltás
 - A Logitech G HUB szoftver megvilágítási beállításai között vált, többek közt: lélegző, folyamatos kék, egyedi és kikapcsolva
5. Mikrofonnémitó gomb
6. Hangerőszabályozó görgetőgomb

A G1, G2, és G3 gombok a Logitech G HUB szoftver használatával programozhatók (csak PC üzemmódban):

www.logitech.com/support/g935

Megjegyzés: A gombok és a hangerőszabályozó görgetőgomb csak bekapcsolt vezeték nélküli módban használhatók. Egyes gombok és funkciók használatához szükséges a számítógépes csatlakozás és a Logitech G HUB szoftver.

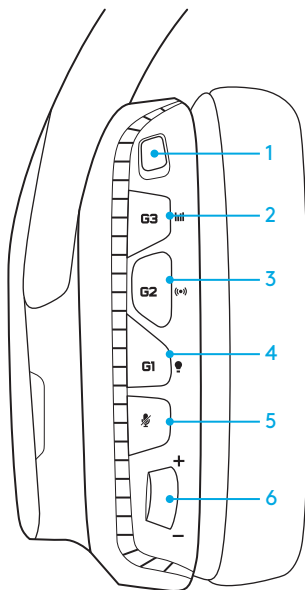



AZ AKKUMULÁTOR KEZELÉSE

A G935 vezeték nélküli mikrofonos fejhallgatót a jobb fülpárnába elhelyezett akkumulátor táplálja. Amikor nem használja a G935 vezeték nélküli mikrofonos fejhallgatót, csatlakoztassa az alján található USB-porton keresztül a töltéshez. A teljesen lemerített akkumulátor teljes feltöltéséhez standard USB-porton keresztül hozzávetőlegesen 3,5 óra szükséges. Az optimális élmény érdekében az első használat előtt csatlakoztassa, és hagyja, hogy teljesen feltöltődjön.

Logitech G HUB szoftver

A mikrofonos fejhallgató akkumulátorának töltöttsége megtekinthető a Logitech G HUB szoftver kezdőlapján:

-  Az akkumulátor használata során ez a töltöttségi szintet jelzi
-  Ez jelzi, hogy az egység töltés alatt áll

Figyelmeztetés kritikus akkumulátor-töltöttségre

A G935 játékhoz tervezett mikrofonos fejhallgató alacsony töltöttségnél egy hangjelzést hallat. Alacsony töltöttségnél a mikrofonos fejhallgató megvilágítása is elhalványul. Kritikusan alacsony töltöttségnél az egység hangjelzést ad ki, a megvilágítás pedig kikapcsol. Ha ezeket a hangokat hallja, mihamarább használja az USB-töltőkábelt a mikrofonos fejhallgató csatlakoztatásához, ezzel biztosítva a zavartalan hallgatást vagy játékot.

Töltöttségjelző

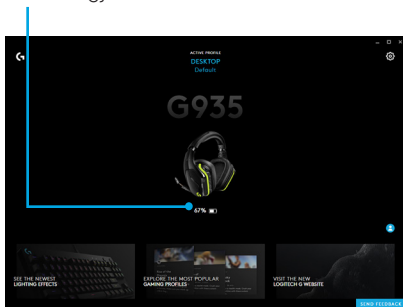

INAKTIVITÁS UTÁNI KÉSZENLÉTI ÜZEMMÓD

A G935 készenléti üzemmódba lép az akkumulátor kímélése érdekében, ha 15 percen keresztül nem fogad hangjeleket.

Az inaktivitás utáni készenléti üzemmódban az egység megvilágítása a lélegző módba kapcsol, továbbá lekapcsol az USB-s vezeték nélküli adatterről.

A G935 mikrofonos fejhallgató egy gombját megnyomva felébred a készenléti üzemmódból.

A készenléti üzemmódban töltött 30 perc után a mikrofonos fejhallgató teljesen kikapcsol, hogy energiát takarítson meg. A mikrofonos fejhallgató felébresztéséhez a tápkapcsolót kikapcsolt, majd ismét bekapcsolt állásba kell állítania. Ha hosszabb ideig nem tervezi használni a mikrofonos fejhallgatót, kapcsolja ki azt és csatlakoztassa az USB-porton keresztül a töltéshez.

HANGJELZÉSEK ÉS VILÁGÍTÁS A BE- ÉS KIKAPCSOLÁSKOR

A bekapcsoláskor a mikrofonos fejhallgató hangot ad ki ennek jelzésére. A megvilágítás egy bekapcsolási ciklust hajt végre, majd az aktuálisan kiválasztott megvilágításra vált.

Az egység kikapcsolásakor a világítás kékre vált, majd a kikapcsolással együtt elhalványul.

BEKAPCSOLT/KIKAPCSOLT VEZETÉK NÉLKÜLI MÓD

A G935 két üzemmóddal rendelkezik: bekapcsolt vezeték nélküli mód és kikapcsolt vezeték nélküli mód.

Bekapcsolt vezeték nélküli mód

Bekapcsolt vezeték nélküli módban a mikrofonos fejhallgató legtöbb funkciója elérhető,¹ beleértve a saját hangprofilokat, az RGB megvilágítást, a mikrofont, a mikrofonnémitást, a vezeték nélküli kapcsolatot és a hangkeverést. Alacsony akkumulátortöltöttségnél a megvilágítás elhalványul, és egy figyelmeztető jelzés hallható. Kritikusan alacsony töltöttségnél a megvilágítás kikapcsol.

Vezeték nélküli hatótávolság²

Beltéri használat esetén: 15 méter

Akkumulátor üzemideje³

Megvilágítás nélkül: 12 óra

Alapértelmezett megvilágítással: 8 óra

- 1 Egyes funkciókhoz a Logitech G HUB szoftver szükséges.
- 2 A vezeték nélküli hatótávolság a környezeti körülményektől függően változhat.
- 3 Az újratölthető akkumulátorok meghatározott számú töltési ciklust követően elhasználódnak. Az akkumulátor-üzemidő 50%-os hangerő mellett értendő.

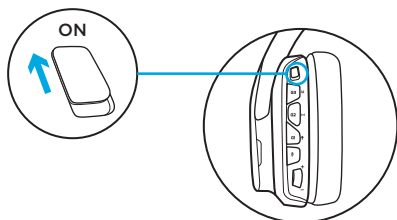

Kikapcsolt vezeték nélküli mód (passzív mód)

Kikapcsolt vezeték nélküli módban (passzív módban) a mikrofonos fejhallgató passzív, tápellátás nélküli módban üzemel. A mikrofonos fejhallgatóval ekkor a 3,5 mm-es bemenetre csatlakoztatott eszközökről játszhat le hangot.

A tápellátást igénylő funkciók – például a 7.1-es térhangzás, a fejhallgatón található gombok, a hangerőszabályozó görgetőkerék, a megvilágítás és a gombok testreszabása – ebben az üzemmódban nem érhetők el.

A karos mikrofon ebben az üzemmódban nem használható azon eszközökkel, melyek a mikrofonos fejhallgató 3,5 mm-es hangportján vannak csatlakoztatva.

Ez az üzemmód akkumulátor-üzemidőt takarít meg.

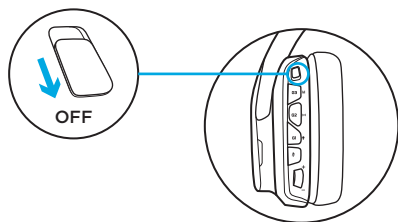

ÜZEMBE HELYEZÉS SZÁMÍTÓGÉPEN (PC ÜZEMMÓD)

1. Töltse le és telepítse a Logitech G HUB szoftvert:
www.logitech.com/support/g935
2. Állítsa a kapcsolót a Bekapcsolt vezeték nélküli mód állásra.
3. Csatlakoztassa az USB-s vezeték nélküli adaptert a számítógéphez. A mikrofonos fejhallgató automatikusan felépíti a kapcsolatot.

Hangforrások keverése

Az USB-s vezeték nélküli adapteren keresztüli csatlakozás esetén a G935 a 3,5 mm-es kábellel csatlakoztatható egy másik hangforráshoz is (pl. okostelefonhoz). Mindkét hangforrás egyszerre játszható le.

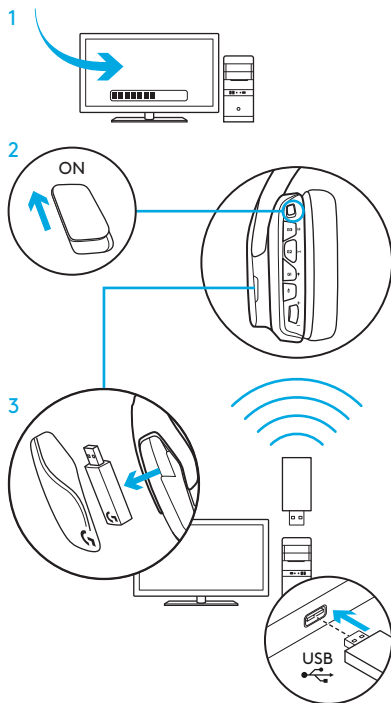

ÜZEMBE HELYEZÉS SZÁMÍTÓGÉPEN (3,5 MM-ES CSATLAKOZÁS)

ÜZEMBE HELYEZÉS SZÁMÍTÓGÉPEN (3,5 MM-ES CSATLAKOZÁS)

A G935 csatlakoztatható hangforráshoz pusztán a 3,5 mm-es kábellel.

1. Állítsa a kapcsolót Kikapcsolt vezeték nélküli módra a passzív módhoz, vagy Bekapcsolt vezeték nélküli módra az aktív módhoz, mellyel kiegészítő funkciókat is elérhet (lásd a „Bekapcsolt/kikapcsolt vezeték nélküli mód” részt).
2. Csatlakoztassa a számítógéphez a 3,5 mm-es kábel segítségével

Egyes funkciók, mint pl. a 7.1-es térhangzás, a fejhallgatón található gombok, a hangerőszabályozó görgető, a megvilágítás és a gombok testreszabása csak USB-porton keresztül csatlakozással érhetők el. A káros mikrofon nem használható a 3,5 mm-es csatlakozón kapcsolódó eszközökön Kikapcsolt vezeték nélküli módban.

Egyes számítógépeken ebben az üzemmódban a mikrofon funkció csak egy 3,5 mm-es, 4 pólusú elosztókábellel használhatók (nem része a csomagnak).

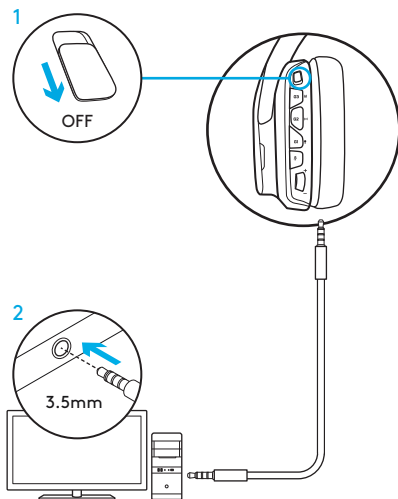

ÜZEMBE HELYEZÉS MOBILTELEFONHOZ

1. Állítsa a kapcsolót Kikapcsolt vezeték nélküli módra a passzív módhoz, vagy Bekapcsolt vezeték nélküli módra az aktív módhoz, mellyel kiegészítő funkciókat is elérhet (lásd a „Bekapcsolt/kikapcsolt vezeték nélküli mód” részt).

2. Csatlakoztassa a mikrofonos fejhallgatót a mobilkészülethez a 3,5 mm-es kábel segítségével.

A karos mikrofon csak Bekapcsolt vezeték nélküli üzemmódban használható.

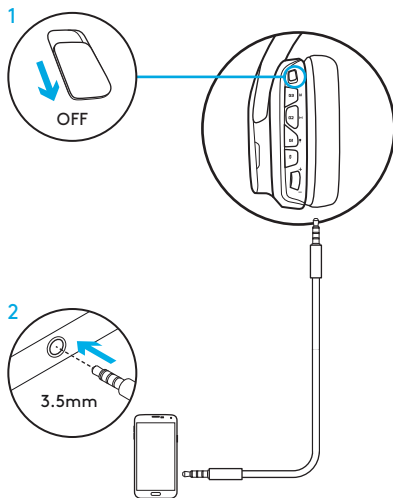

ÜZEMBE HELYEZÉS JÁTÉKKONZOLHOZ: XBOX ONE™, PS4™ VAGY SWITCH™

1. Állítsa a kapcsolót Kikapcsolt vezeték nélküli módra a passzív módhoz, vagy Bekapcsolt vezeték nélküli módra az aktív módhoz, mellyel kiegészítő funkciókat is elérhet (lásd a „Bekapcsolt/kikapcsolt vezeték nélküli mód” részt).
2. Csatlakoztassa a mikrofonos fejhallgatót a konzolhoz a 3,5 mm-es kábel segítségével.
 - Az Xbox One konzolnál esetlegesen szükség lehet egy Xbox One mikrofonos fejhallgató adapterre (külön megvásárolható).

PlayStation üzembe helyezés (beállítások)

1. A mikrofonos fejhallgató csatlakoztatása
2. Nyissa meg a Beállításokat
3. Válassza a „Sound and Screen” menüt
4. Válassza az „Audio Output Settings” lehetőséget
5. Az „Output to Headphones” opciót állítsa „All Audio”-ra

Xbox One konzolon a mikrofonos fejhallgató nem működik az USB-s vezeték nélküli keverőadapteren keresztül.

A karos mikrofon csak Bekapcsolt vezeték nélküli üzemmódban használható.

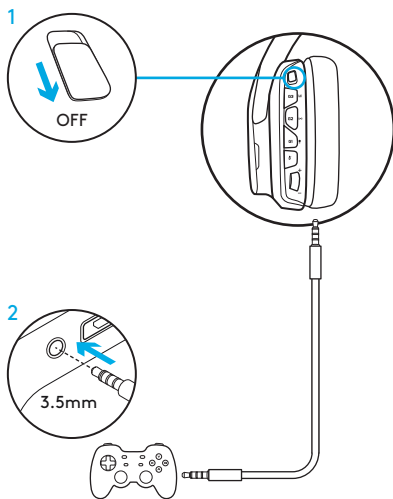

ALTERNATÍV ÜZEMBE HELYEZÉS SONY PLAYSTATION® 4 VAGY NINTENDO SWITCH™ KONZOLHOZ

Vezeték nélküli működtetés

1. Állítsa a kapcsolót a Bekapcsolt vezeték nélküli mód állásra.
2. Csatlakoztassa a mikrofonos fejhallgatót a konzolhoz az USB-s vezeték nélküli adapter segítségével.

Megjegyzés: Egyes gombok és funkciók nem fognak működni PlayStation 4 konzolhoz csatlakoztatva. A megvilágítás és a gombok programozása nem lehetséges a PlayStation konzolon. A 7.1-es térhangzás nem érhető el, amikor PlayStation konzolhoz van csatlakoztatva.

PlayStation üzembe helyezés (beállítások)

1. Csatlakoztassa a mikrofonos fejhallgatót az USB-aljzaton vagy 3,5 mm-es aljzaton keresztül
2. Nyissa meg a Beállításokat
3. Válassza a „Sound and Screen” menüt
4. Válassza az „Audio Output Settings” lehetőséget
5. Az „Output to Headphones” opciót állítsa „All Audio”-ra

Nintendo Switch üzembe helyezés (beállítások)

1. Állítsa a Switch konzolt Bekapcsolt vezeték nélküli mód állásra
2. Csatlakoztassa az USB-s vezeték nélküli adaptert a Switch TV-dokkolójában található USB-porthoz
3. A hangkimenet automatikusan a mikrofonos fejhallgatóra vált

RGB MEGVILÁGÍTÁSI ZÓNÁK TESTRESZABÁSA

- **1. zóna:** G embléma
- **2. zóna:** Világító sáv

Minden megvilágítási zóna programozható a Logitech G HUB használatával (csak PC üzemmódban).

www.logitech.com/support/g935

BORÍTÓELEMEK TESTRESZABÁSA

A bal és jobb borítóelem eltávolítható, és egyedi borítóelemekkel lecserélhető.

LOGITECH G HUB SZOFTVER

A G-gombok, a megvilágítás, a hangszínszabályzó és a térhangzás programozása a Logitech G HUB szoftveren keresztül lehetséges.

1. LIGHTSYNC-megvilágítás
2. Hozzárendelések
3. Akusztika
4. Hangszínszabályzó

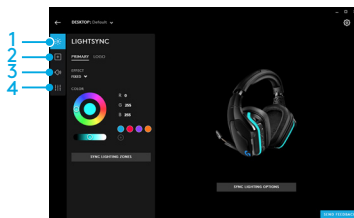
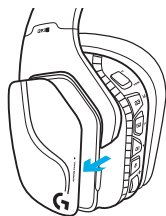
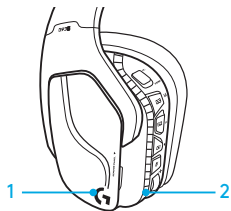

SZÍN/HANGSZÍNSZABÁLYZÓ CIKLUS

A G1 és G3 gombok alapértelmezetten előre be vannak programozva, hogy a megvilágítási és hangszínszabályzó profilok között lépkedjenek.

Ha a mikrofonos fejhallgató egy Logitech G HUB szoftvert futtató rendszerhez van csatlakoztatva, a Logitech G HUB szoftverbe beprogramozott hangszínszabályzó vagy megvilágítási opciók között fog lépkedni.

Ha a mikrofonos fejhallgató nem egy Logitech G HUB szoftvert futtató rendszerhez van csatlakoztatva, a mikrofonos fejhallgató a saját memóriájába tárolt alapértelmezett megvilágítási és hangszínszabályzó opciók között fog lépkedni. Ezek a profilok a Logitech G HUB szoftverrel programozhatók

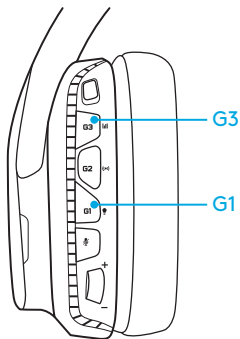

PÁROSÍTÁSI UTASÍTÁSOK

Ha megszűnik az eszköz párosítása vagy ha egy csere USB-s vezeték nélküli adaptert kap, kövesse az utasításokat az eszköz és az USB-s vezeték nélküli adapter párosításához:

1. Csatlakoztassa az USB-s vezeték nélküli adaptert
2. Nyomja meg egy tűvel az adapter reset portját a párosítás mód elindításához
3. Az adapter lámpája villogni kezd
4. Kapcsolja be a mikrofonos fejhallgatót
5. Tartsa nyomva 15 másodpercig a „Mikrofonnémitó gombot” a párosítás mód indításához
6. A mikrofonos fejhallgató G emblémája a párosítás módban zölden villog
7. Párosítás után az embléma folyamatos zöldre vált, majd visszatér az aktuálisan kiválasztott megvilágításához

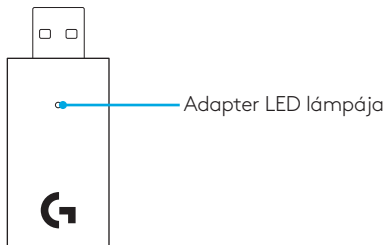

A FÜLPÁRNA TISZTÍTÁSA

1. Eltávolítás

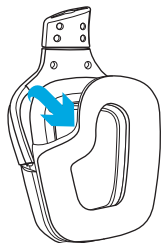

2. Tisztítás

- Eltávolítást követően a fülpárnák nedves ruhával tisztíthatók. Ne használjon mosószert.
- A vizet puha törülközővel itassa fel, ne nyomja össze a fülpárnákat.
- Ismételt felhelyezés előtt hajszáritóval szárítsa meg.

3. Csere

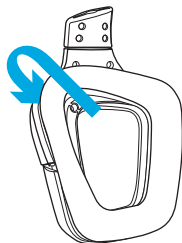

OBSAH BALENÍ

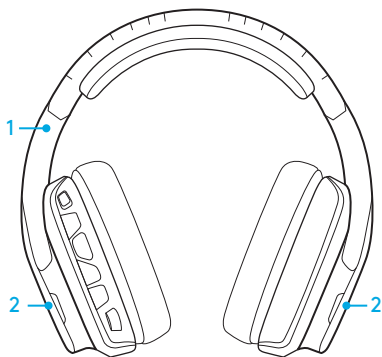

1. Souprava G935 Gaming Headset
2. Vlastní kryty (levý/pravý)



3. Nabíjecí kabel (USB-mikro USB, 2 m)
4. Kabel 3,5 mm (1,5 m)

FUNKCE

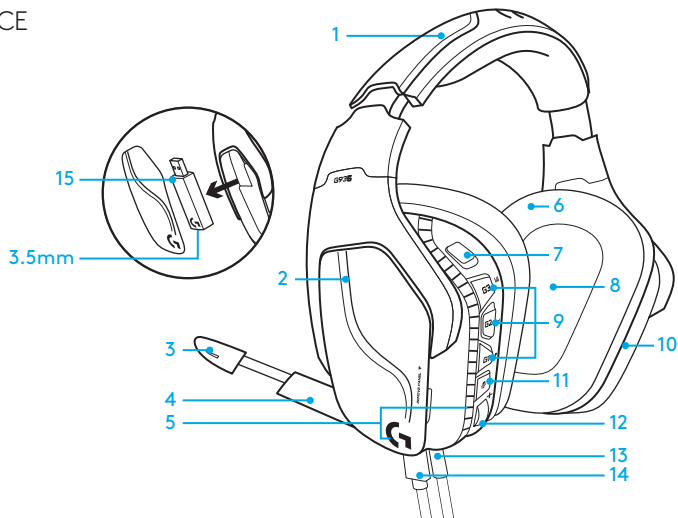

1. Nastavitelný polstrovaný hlavový most z koženky
2. Snímatelné podsvícené vlastní kryty
3. Indikátor ztlumení mikrofonu na držáku
4. Sklopný mikrofon na držáku
Automaticky se ztlumí v poloze „nahore“
5. Zóny podsvícení (logo G + světelný pruh)
6. Otíratelné náušníky z koženky
7. Vypínač bezdrátového připojení zap/vyp
8. Audio měniče Pro-G
9. Programovatelná tlačítka (G1/G2/G3)
10. Baterie umístěná v náušníku
11. Ztlumení mikrofonu
12. Kolečko hlasitosti
13. Připojení 3,5 mm (mobilní zařízení)
14. USB připojení pro nabíjení
15. Bezdrátový adaptér USB

ROZVRŽENÍ TLAČÍTEK NÁHLAVNÍ SOUPRAVY

1. Vypínač bezdrátového připojení zap/vyp
2. G3 (programovatelné):
Procházení výchozích ekvalizérů (EQ)
 - Umožňuje procházení nastaveními EQ v Logitech G HUB Software
3. G2 (programovatelné):
Výchozí prostorový zvuk zap/vyp
4. G1 (programovatelné):
Procházení podsvícení
 - Umožňuje procházení nastaveními podsvícení v Logitech G HUB Software, mimo jiné: pulzování, nepřerušovaný modrozelený podsvět, vlastní a vypnuto
5. Ztlumení mikrofonu
6. Kolečko hlasitosti

Tlačítka G1, G2 a G3 jsou programovatelná za pomoci Logitech G HUB Software (pouze v PC režimu):

www.logitech.com/support/g935

Poznámka: Tlačítka a kolečko hlasitosti jsou funkční pouze v režimu zapnutého bezdrátového připojení. Některá tlačítka a funkce mohou vyžadovat připojení k PC a Logitech G HUB Software.

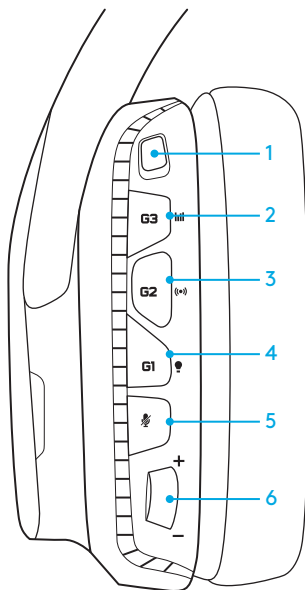



SPRÁVA BATERIÍ

Bezdrátová náhlavní souprava G935 je napájena baterií umístěnou v pravém náušníku. Když bezdrátovou náhlavní soupravu G935 nepoužíváte, připojte ji prostřednictvím portu USB ve spodní části jednotky a nabijte ji. Pokud je baterie zcela vybitá, její úplné nabití prostřednictvím běžného USB výstupu potrvá přibližně 3,5 hodiny. Pro zajištění optimálního výkonu jednotku před prvním použitím připojte a nechte plně nabít.

Logitech G HUB Software

Domovská obrazovka v Logitech G HUB Software obsahuje indikátor úrovně nabití baterie:

-  Indikuje stav nabití při používání baterie
-  Indikuje nabíjení jednotky

Upozornění na vybitou baterii

Je-li stav nabití baterie nízký, herní náhlavní souprava G935 přehraje tón. Zároveň dojde ke ztlumení podsvícení soupravy. Je-li stav nabití baterie kritický, jednotka přehraje tón a podsvícení se vypne. Pokud uslyšíte tyto tóny, pro zajištění nepřerušovaného poslechu nebo hraní okamžitě připojte náhlavní soupravu pomocí nabíjecího kabelu USB.

Indikátor napájení

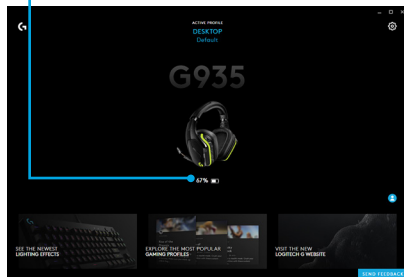

POHOTOVOSTNÍ REŽIM SPÁNKU

Pokud souprava G935 nepřijme v průběhu 15 minut žádný audio signál, přepne se za účelem úspory baterie do režimu spánku.

V pohotovostním režimu spánku se podsvícení jednotky přepne do režimu pulzování, a odpojí se od bezdrátového adaptéru USB.

Režim spánku náhlavní soupravy G935 se přeruší, když stisknete tlačítko na soupravě.

Po 30 minutách v režimu spánku se náhlavní souprava za účelem úspory energie baterie zcela vypne.

Pro opakované zapnutí náhlavní soupravy bude zapotřebí vypínač přesunout do polohy vypnuto a poté zpět do polohy zapnuto. Pokud plánujete náhlavní soupravu ponechat v nečinnosti po delší dobu, vypněte ji a nechte nabíjet prostřednictvím USB.

TÓNY A PODSVÍCENÍ PŘI ZAPNUTÍ/VYPNUTÍ

Když náhlavní soupravu zapnete, přehraje tón na znamení, že zapnutí proběhlo v pořádku. Podsvícení na znamení zapnutí zahájí světelnou sekvenci a poté se aktivuje aktuálně zvolené podsvícení.

Když jednotku vypnete, barva podsvícení se přepne na modrou a pohasne.

BEZDRÁTOVÉ PŘIPOJENÍ ZAPNUTO/VYPNUTO

Souprava G935 disponuje dvěma provozními režimy – bezdrátové připojení zapnuto nebo vypnuto.

Bezdrátové připojení zapnuto

V režimu Bezdrátové připojení zapnuto je dostupná většina funkcí náhlavní soupravy¹, mimo jiné vlastní zvukové profily, podsvícení RGB, mikrofon, ztlumení mikrofonu, bezdrátové připojení a směšování zvuku. Je-li stav nabití baterie nízký, podsvícení se ztlumí a přehraje se tón upozorňující na vybití baterie. Je-li stav nabití baterie kritický, podsvícení se vypne.

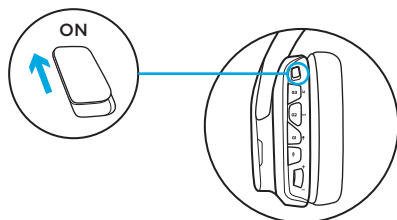

Bezdrátový dosah²

Uvnitř: 15 metrů

Životnost baterie³

Bez podsvícení: 12 hodin

Výchozí podsvícení: 8 hodin

- 1 Některé funkce mohou vyžadovat Logitech G HUB Software.
- 2 Dosah se může lišit v závislosti na podmínkách okolního prostředí.
- 3 Nabíjecí baterie mají omezený počet nabíjecích cyklů. Životnost baterií měřená při 50% hlasitosti.

Bezdrátové připojení vypnuto (pasivní režim)

Při vypnutém bezdrátovém připojení (pasivní režim) je náhlavní souprava provozována v pasivním, nenapájeném režimu. Souprava bude přehrávat zvuk z libovolného zařízení připojeného prostřednictvím vstupu 3,5 mm na náhlavní soupravě.

Funkce, které vyžadují napájení, například prostorový zvuk 7.1, vlastní zvukové profily, tlačítka na náhlavní soupravě, ovládání kolečka hlasitosti, a funkce přizpůsobení tlačítek/podsvícení, nebudou v tomto režimu dostupné.

V tomto režimu nebude mikrofon na držáku pro zařízení připojená prostřednictvím audio portu 3,5 mm na náhlavní soupravě dostupný.

Tento režim lze použít pro šetření baterie.

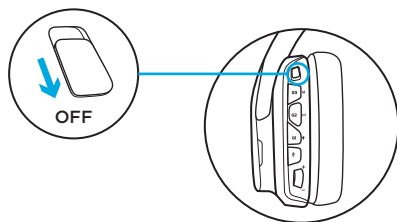

NASTAVENÍ PRO PC (PC REŽIM)

1. Stáhněte a nainstalujte Logitech G HUB: www.logitech.com/support/g935
2. Přepněte přepínač do polohy Bezdrátové připojení zapnuto.
3. Připojte bezdrátový adaptér USB k PC. Náhlavní souprava se automaticky připojí.

Směšování zdrojů zvuku

Je-li náhlavní souprava G935 připojena prostřednictvím bezdrátového adaptéru USB, můžete ji pomocí kabelu 3,5 mm rovněž připojit k dalšímu zdroji zvuku (např. chytrému telefonu). Oba zdroje zvuku lze přehrávat souběžně.

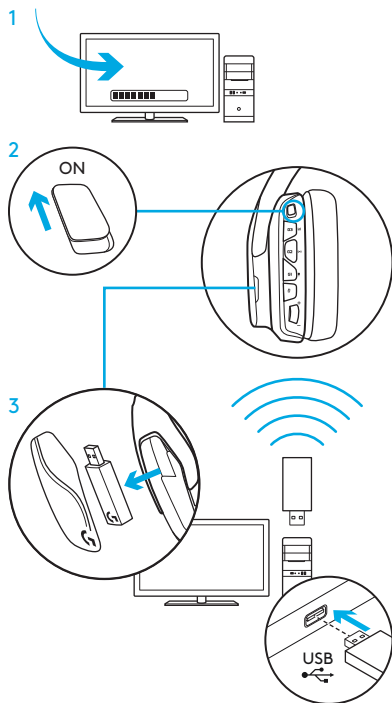

NASTAVENÍ PRO PC (PŘIPOJENÍ 3,5 MM)

NASTAVENÍ PRO PC (PŘIPOJENÍ 3,5 MM)

Náhlavní soupravu G935 lze také připojit ke zdrojům zvuku výhradně pomocí kabelu 3,5 mm.

1. Přepněte přepínač do režimu Bezdrátové připojení vypnuto pro aktivaci pasivního audio režimu, nebo jej přepněte do režimu Bezdrátové připojení zapnuto pro aktivaci aktivního audio režimu s dalšími funkcemi (viz část „Bezdrátové připojení zapnuto/vypnuto“).
2. Připojte náhlavní soupravu k PC pomocí kabelu 3,5 mm

Některé funkce, například prostorový zvuk 7.1, tlačítka na náhlavní soupravě, ovládní kolečka hlasitosti, a přizpůsobení podsvočení a funkcí tlačítek, nebudou bez USB připojení dostupné. Je-li aktivní režim Bezdrátové připojení vypnuto, nebude mikrofon na držáku k dispozici pro zařízení připojená pomocí kabelu 3,5 mm.

Některé počítače PC mohou pro používání funkcí mikrofonu v tomto režimu vyžadovat rozbočovací adaptér 3,5 mm 4kolík-mikrofon/stereo (není přiložen).

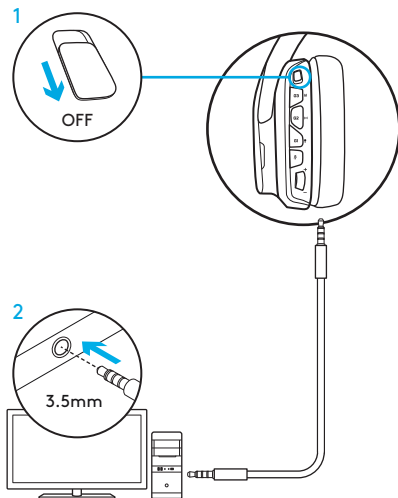

NASTAVENÍ PRO MOBILNÍ ZAŘÍZENÍ

1. Přepněte přepínač do režimu Bezdrátové připojení vypnuto pro aktivaci pasivního audio režimu, nebo jej přepněte do režimu Bezdrátové připojení zapnuto pro aktivaci aktivního audio režimu s dalšími funkcemi (viz část „Bezdrátové připojení zapnuto/vypnuto“).
2. Připojte náhlavní soupravu k mobilnímu zařízení pomocí kabelu 3,5 mm.

Mikrofon na držáku je k dispozici pouze v režimu Bezdrátové připojení zapnuto.

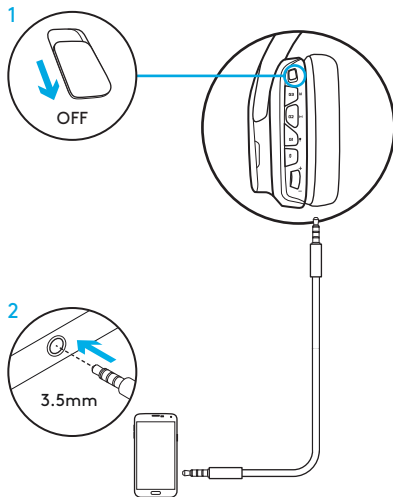

NASTAVENÍ PRO KONZOLE: XBOX ONE™, PS4™ NEBO SWITCH™

1. Přepněte přepínač do režimu Bezdrátové připojení vypnuto pro aktivaci pasivního audio režimu, nebo jej přepněte do režimu Bezdrátové připojení zapnuto pro aktivaci aktivního audio režimu s dalšími funkcemi (viz část „Bezdrátové připojení zapnuto/vypnuto“).
2. Připojte náhlavní soupravu k ovladači konzole pomocí kabelu 3,5 mm.
 - Konzole Xbox One může vyžadovat adaptér náhlavní soupravy Xbox One (prodáváný samostatně).

Nastavení pro PlayStation (volby)

1. Připojte náhlavní soupravu
2. Otevřete Nastavení
3. Vyberte „Zvuk a obrazovka“
4. Vyberte „Nastavení výstupu zvuku“
5. Nastavte „Výstup do sluchátek“ na „Veškerý zvuk“

Náhlavní souprava nebude na konzole Xbox One fungovat prostřednictvím bezdrátového směšovacího adaptéru USB.

Mikrofon na držáku je k dispozici pouze v režimu Bezdrátové připojení zapnuto.

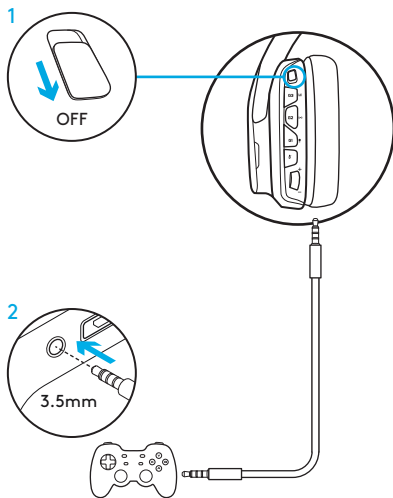

ALTERNATIVNÍ NASTAVENÍ PRO SONY PLAYSTATION® 4 A NINTENDO SWITCH™

Bezdrátový provoz

1. Přepněte přepínač do polohy Bezdrátové připojení zapnuto.
2. Připojte náhlavní soupravu ke konzoli pomocí bezdrátového adaptéru USB.

Poznámka: Některá tlačítka a funkce nemusí být po připojení k PlayStation 4 k dispozici. Programování podsvícení a tlačítek není na PlayStation možné. Prostorový zvuk 7.1 není po připojení k PlayStation k dispozici.

Nastavení pro PlayStation (volby)

1. Připojte náhlavní soupravu pomocí kabelu USB nebo 3,5 mm
2. Otevřete Nastavení
3. Vyberte „Zvuk a obrazovka“
4. Vyberte „Nastavení výstupu zvuku“
5. Nastavte „Výstup do sluchátek“ na „Veškerý zvuk“

Nastavení pro Nintendo Switch (volby)

1. Přepněte přepínač do polohy Bezdrátové připojení zapnuto
2. Připojte bezdrátový adaptér USB k portu USB uvnitř TV doku konzole Switch
3. Výstup zvuku se automaticky přepne na vaši náhlavní soupravu

PŘÍZPŮSOBNÍ ZÓN PODSVÍCENÍ RGB

- **Zóna 1:** Logo G
- **Zóna 2:** Podsvícený pruh

Každou zónu podsvícení lze naprogramovat pomocí Logitech G HUB (pouze v PC režimu).

www.logitech.com/support/g935

PŘÍZPŮSOBNÍ KRYTŮ

Levý a pravý kryt lze sejmout a nahradit vlastním.

LOGITECH G HUB SOFTWARE

Programování tlačítek G-key, podsvícení, ekvalizéru a profilů prostorového zvuku je možné prostřednictvím Logitech G HUB Software.

1. Podsvícení LIGHTSYNC
2. Přřazení
3. Akustika
4. Ekvalizér

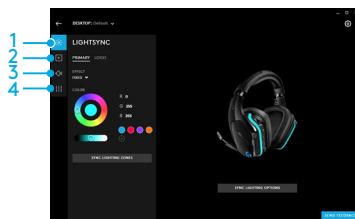
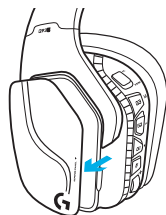
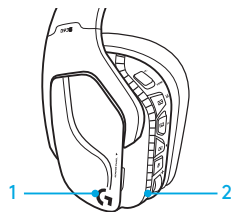

PŘEPÍNÁNÍ BAREV/EKVALIZÉRU

Tlačítka G1 a G3 jsou ve výchozím nastavení naprogramována pro procházení mezi profily podsvícení a ekvalizéru.

Pokud je náhlavní souprava připojena k systému se spuštěným Logitech G HUB Software, bude přepínat mezi všemi možnostmi ekvalizéru nebo podsvícení naprogramovanými do Logitech G HUB Software.

Pokud je náhlavní souprava připojena k systému a Logitech G HUB Software spuštěn není, bude přepínat mezi vlastními profily ekvalizéru nebo podsvícení uloženými v integrované paměti soupravy. Tyto profily lze naprogramovat pomocí Logitech G HUB Software

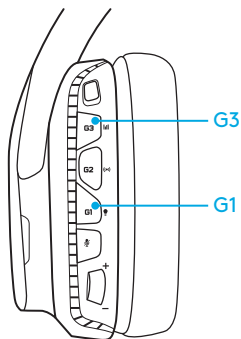

POKYNY K PÁROVÁNÍ

Pokud dojde k přerušení párování zařízení nebo obdržíte náhradní bezdrátový adaptér USB, pomocí těchto pokynů zařízení spárujte s bezdrátovým adaptérem USB.

1. Připojte bezdrátový adaptér USB
2. Zasuňte špendlík do portu pro resetování na adaptéru pro spuštění režimu párování
3. Indikátor na adaptéru začne blikat
4. Zapněte náhlavní soupravu
5. Podržte tlačítko „Ztlumení mikrofону“ po dobu 15 sekund pro spuštění režimu párování
6. Logo G náhlavní soupravy začne na znamení aktivace režimu párování blikat zeleně
7. Logo se po spárování rozsvítí a poté se přepne zpět na aktuálně zvolené podsvícení

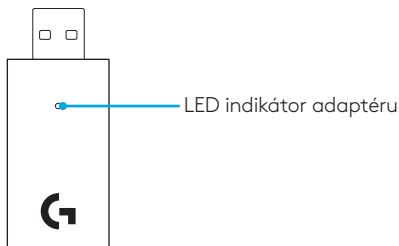

ČIŠTĚNÍ NAUŠNÍKŮ

1. Sejmутí

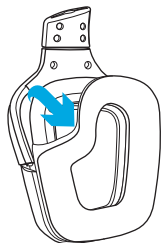

2. Mytí

- a. Po sejmутí náušnůky otřete vlhkým hadříkem. Nepoužívejte čisticí prostředky.
- b. Vysušte přitlačením měkkým hadříkem, neždímejte.
- c. Před nasazením nechte uschnout.

3. Nasazení

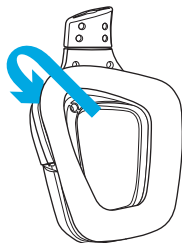

OBSAH BALENIA

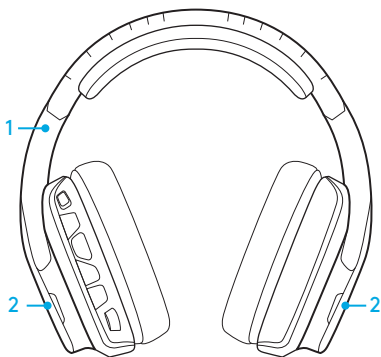

1. G935 Gaming Headset
2. Vlastné symboly (ľavý/pravý)



3. Nabíjací kábel (USB-mikro USB, 2 m)
4. Kábel 3,5 mm (1,5 m)

FUNKCIE

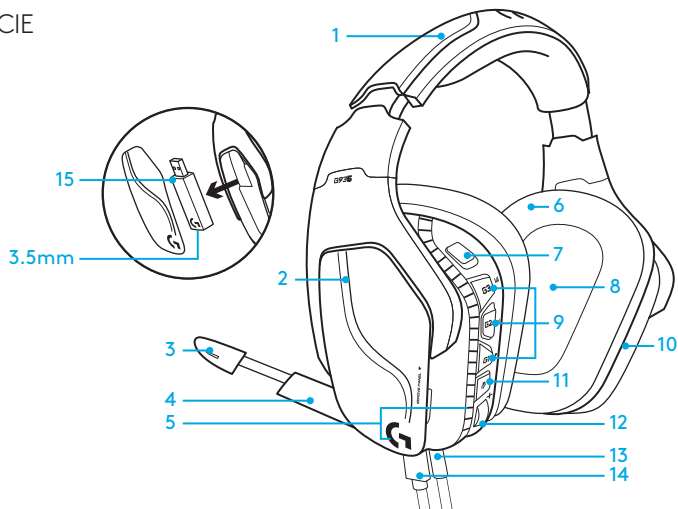

1. Nastaviteľný polstrovaný hlavový most z koženky
2. Snímateľné podsvietené vlastné symboly
3. Indikátor stlmenia mikrofónu na držiaku
4. Sklopný mikrofón na držiaku
Automaticky sa stlmí v polohe „hore“
5. Zóny podsvietenia (logo G + svetelný pruh)
6. Nastaviteľný polstrovaný hlavový most z koženky
7. Vypínač bezdrôtového pripojenia zap/vyp
8. Audio meniče Pro-G
9. Programovateľné tlačidlá (G1/G2/G3)
10. Batéria umiestnená v náušniku
11. Stlmenie mikrofónu
12. Kolesko hlasitosti
13. Pripojenie 3,5 mm (mobilné zariadenie)
14. USB pripojenie na nabíjanie
15. Bezdrôtový adaptér USB

ROZVRHNUTIE TLAČIDIEL SLÚCHADIEL

1. Vypínač bezdrôtového pripojenia zap/vyp
2. G3 (programovateľné):
Prechádzanie východiskových ekvalizérov (EQ)
 - Umožňuje prechádzanie nastaveniami EQ v Logitech G HUB Software
3. G2 (programovateľné): Východiskový priestorový zvuk zap/vyp
4. G1 (programovateľné): Prechádzanie podsvietenia
 - Umožňuje prechádzanie nastaveniami podsvietenia v Logitech G HUB Software, okrem iného: pulzovanie, neprerušované modrozelené podsvietenie, vlastné a vypnuté
5. Stlmenie mikrofónu
6. Koliesko hlasitosti

Tlačidlá G1, G2 a G3 sú programovateľná za pomoci Logitech G HUB Software (iba v režime PC):

www.logitech.com/support/g935

Poznámka: Tlačidlá a koliesko hlasitosti sú funkčné iba v režime zapnutého bezdrôtového pripojenia. Niektoré tlačidlá a funkcie môžu vyžadovať pripojenie k PC a Logitech G HUB Software.

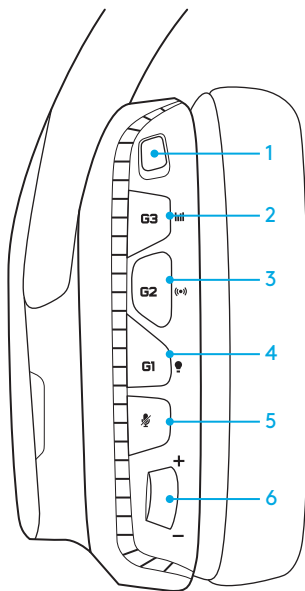



SPRÁVA BATÉRIÍ

Bezdrôtové slúchadlá G935 sú napájaná batériou umiestnenou v pravom náušníku. Keď slúchadlá G935 nepoužívate, pripojte ich prostredníctvom portu USB v spodnej časti jednotky a nabíte ich. Pokiaľ je batéria celkom vybitá, jej úplné nabitie prostredníctvom bežného USB výstupu potrvá približne 3,5 hodiny. Pre zaistenie optimálneho výkonu jednotku pred prvým použitím pripojte a nechajte plne nábiť.

Logitech G HUB Software

Domovská obrazovka v Logitech G HUB Software obsahuje indikátor úrovne nabitia batérie:

-  Indikuje stav nabitia pri používaní batérie
-  Indikuje nabíjanie jednotky

Upozornenie na vybitú batériu

Ak je stav nabitia batérie nízky, herné slúchadlá G935 prehrávajú tón. Zároveň dôjde k stlmeniu podsvietenia súpravy. Ak je stav nabitia batérie kritický, jednotka prehrá tón a podsvietenie sa vypne. Pokiaľ začujete tieto tóny, pre zaistenie nepererušovaného počúvania alebo hrania okamžite pripojte slúchadlá pomocou nabíjacieho kábla USB.

Indikátor napájania

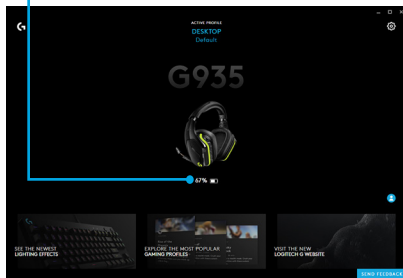

POHOTOVOSTNÝ REŽIM SPÁNKU

Pokiaľ slúchadlá G935 neprijmú v priebehu 15 minút žiadny audio signál, prepne sa s cieľom úspory batérie do režimu spánku.

V pohotovostnom režime spánku sa podsvietenie jednotky prepne do režimu pulzovania, a odpojí sa od bezdrôtového adaptéra USB.

Režim spánku slúchadiel G935 sa preruší, keď stlačíte tlačidlo na súprave.

Po 30 minútach v režime spánku sa slúchadlá s cieľom úspory energie batérie úplne vypnú. Na opakované zapnutie slúchadiel bude potrebné vypínač presunúť do polohy vypnuté a potom späť od polohy zapnuté. Pokiaľ plánujete slúchadlá ponechať v nečinnosti dlhší čas, vypnite ich a nechajte nabíjať prostredníctvom USB.

TÓNY A PODSVIETENIE PRI ZAPNUTÍ/VYPNUTÍ

Keď slúchadlá zapnete, prehrajú tón na znamenie, že zapnutie prebehlo v poriadku. Podsvietenie na znamenie zapnutia začne svetelnú sekvenciu a potom sa aktivuje aktuálne zvolené podsvietenie.

Keď jednotku vypnete, farba podsvietenia sa prepne na modrú a zhasne.

BEZDRÔTOVÉ PRIPOJENIE ZAPNUTÉ/VYPNUTÉ

Slúchadlá G935 disponujú dvoma prevádzkovými režimami – bezdrôtové pripojenie zapnuté alebo vypnuté.

Bezdrôtové pripojenie zapnuté

V režime Bezdrôtové pripojenie zapnuté je dostupná väčšina funkcií slúchadiel,¹ okrem iného vlastné zvukové profily, podsvietenie RGB, mikrofón, stlmenie mikrofónu, bezdrôtové pripojenie a zmiešavanie zvuku. Ak je stav nabitia batérie nízky, podsvietenie sa stlmí a prehrá sa tón upozorňujúci na vybitie batérie. Ak je stav nabitia batérie kritický, podsvietenie sa vypne.

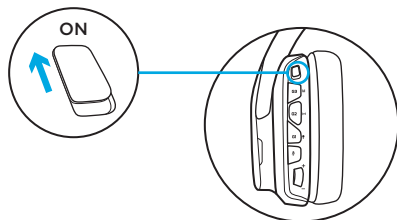

Bezdrôtový dosah²

Vnútri: 15 metrov

Životnosť batérie³

Bez podsvietenia: 12 hodín

Výhodiskové podsvietenie: 8 hodiny

¹ Niektoré funkcie môžu vyžadovať Logitech G HUB Software.

² Dosah sa môže líšiť v závislosti od podmienok okolitého prostredia.

³ Nabíjacie batérie majú obmedzený počet nabíjajúcich cyklov.

Životnosť batérií meraná pri 50 % hlasitosti.

Bezdrôtové pripojenie vypnuté (pasívny režim)

Pri vypnutom bezdrôtovom pripojení (pasívny režim) sú slúchadlá prevádzkované v pasívnom, nenapájanom režime. Súprava bude prehrávať zvuk z ľubovoľného zariadenia pripojeného prostredníctvom vstupu 3,5 mm na slúchadlách.

Funkcie, ktoré vyžadujú napájanie, napríklad priestorový zvuk 7.1, vlastné zvukové profily, tlačidlá na slúchadlách, ovládanie kolieska hlasitosti a funkcie prispôbenia tlačidiel/podsvietenia, nebudú v tomto režime dostupné.

V tomto režime nebude mikrofón na držiaku pre zariadenia pripojené prostredníctvom audio portu 3,5 mm na slúchadlách dostupný.

Tento režim je možné použiť na šetrenie batérie.

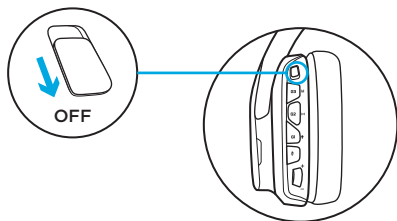

NASTAVENIE PRE PC (REŽIM PC)

1. Stiahnite a nainštalujte Logitech G HUB: www.logitech.com/support/g935
2. Prepnete prepínač do polohy Bezdrtové pripojenie zapnuté.
3. Pripojte bezdrôtový adaptér USB k PC. Slúchadlá sa automaticky pripoja.

Miešanie zdrojov zvuku

Ak sú slúchadlá G935 pripojené prostredníctvom bezdrôtového adaptéra USB, môžete ich pomocou kábla 3,5 mm tiež pripojiť k ďalšiemu zdroju zvuku (napr. smartfónu). Oba zdroje zvuku môžete prehrávať súbežne.

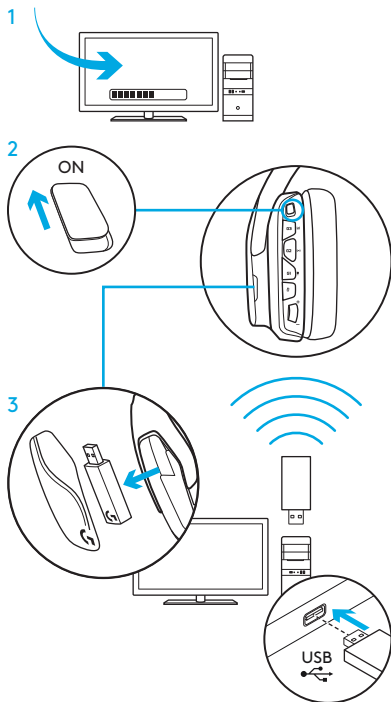

NASTAVENIE PRE PC (PRIPOJENIE 3,5 MM)

NASTAVENIE PRE PC (PRIPOJENIE 3,5 MM)

Slúchadlá G935 môžete pripojiť tiež ku zdrojom zvuku výhradne pomocou kábla 3,5 mm.

1. Prepnete prepínač do režimu Bezdrôtové pripojenie vypnuté pre aktiváciu pasívneho audio režimu, alebo ho prepnete do režimu Bezdrôtové pripojenie zapnuté pre aktiváciu aktívneho audio režimu s ďalšími funkciami (pozrite časť „Bezdrôtové pripojenie zapnuté/vypnuté“).
2. Pripojte slúchadlá k PC pomocou kábla 3,5 mm

Niektoré funkcie, napríklad priestorový zvuk 7.1, tlačidlá na slúchadlách, ovládanie kolieska hlasitosti a prispôbenie podsvietenia a funkcií tlačidiel, nebudú bez USB pripojenia dostupné. Ak je aktívny režim Bezdrôtové pripojenie vypnuté, nebude mikrofón na držiaku k dispozícii pre zariadenia pripojené pomocou kábla 3,5 mm.

Niektoré počítače PC môžu na používanie funkcií mikrofónu v tomto režime vyžadovať rozbočovací adaptér 3,5 mm 4-kolík-mikrofón/stereo (nie je priložený).

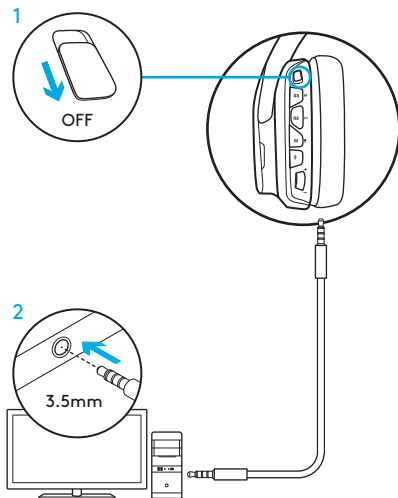

NASTAVENIE PRE MOBILNÉ ZARIADENIE

1. Prepnete prepínač do režimu Bezdrôtové pripojenie vypnuté pre aktiváciu pasívneho audio režimu, alebo ho prepnete do režimu Bezdrôtové pripojenie zapnuté pre aktiváciu aktívneho audio režimu s ďalšími funkciami (pozrite časť „Bezdrôtové pripojenie zapnuté/vypnuté“).
2. Pripojte slúchadlá k mobilnému zariadeniu pomocou kábla 3,5 mm.
Mikrofón na držiaku je k dispozícii iba v režime Bezdrôtové pripojenie zapnuté.

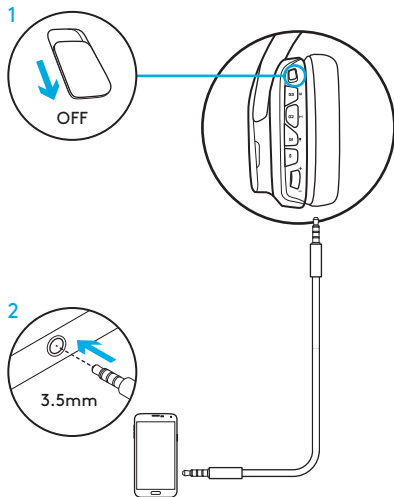

NASTAVENIE PRE KONZOLU: XBOX ONE™, PS4™ ALEBO SWITCH™

1. Prepnete prepínač do režimu Bezdrôtové pripojenie vypnuté pre aktiváciu pasívneho audio režimu, alebo ho prepnete do režimu Bezdrôtové pripojenie zapnuté pre aktiváciu aktívneho audio režimu s ďalšími funkciami (pozrite časť „Bezdrôtové pripojenie zapnuté/vypnuté“).
2. Pripojte slúchadlá k ovládaču konzoly pomocou kábla 3,5 mm.
 - Konzola Xbox One môže vyžadovať adaptér slúchadiel Xbox One (predávaný samostatne).

Nastavenie pre PlayStation (nastavenia)

1. Pripojenie slúchadiel s mikrofónom
2. Otvorte Nastavenia
3. Vyberte „Zvuk a obrazovka“
4. Vyberte „Nastavenie výstupu zvuku“
5. Nastavte „Výstup do slúchadiel“ na „Všetok zvuk“

Slúchadlá nebudú na konzole Xbox One fungovať prostredníctvom bezdrôtového zmiešavacieho adaptéra USB.

Mikrofón na držiaku je k dispozícii iba v režime Bezdrôtové pripojenie zapnuté.

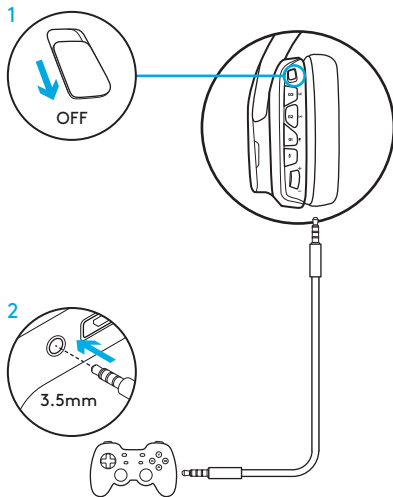

ALTERNATÍVNE NASTAVENIE PRE SONY PLAYSTATION® 4 & NINTENDO SWITCH™

Bezdrôtová prevádzka

1. Prepnete prepínač do polohy Bezdrôtové pripojenie zapnuté.
2. Pripojte slúchadlá ku konzole pomocou bezdrôtového adaptéra USB.

Poznámka: Niektoré tlačidlá a funkcie nemusia byť po pripojení k PlayStation 4 k dispozícii. Programovanie podsvietenia a tlačidiel nie je na PlayStation možné. Priestorový zvuk 7.1 nie je po pripojení k PlayStation k dispozícii.

Nastavenie pre PlayStation (nastavenia)

1. Pripojte slúchadlá pomocou kábla USB alebo 3,5 mm
2. Otvorte Nastavenia
3. Vyberte „Zvuk a obrazovka“
4. Vyberte „Nastavenie výstupu zvuku“
5. Nastavte „Výstup do slúchadiel“ na „Všetok zvuk“

Nastavenie pre Nintendo Switch (voľby)

1. Prepnete prepínač do polohy Bezdrôtové pripojenie zapnuté
2. Pripojte bezdrôtový adaptér USB k portu USB vnútri TV doku konzoly Switch
3. Výstup zvuku sa automaticky prepne na vaše slúchadlá

PRISPÔSOBENIE ZÓN PODSVIETENIA RGB

- **Zóna 1:** Logo G
- **Zóna 2:** Podsvietený pruh

Každú zónu podsvietenia môžete naprogramovať pomocou Logitech G HUB (iba v režime PC).
www.logitech.com/support/g935

PRISPÔSOBENIE SYMBOLOV

Ľavý a pravý symbol môžete sňať a nahradiť vlastnými.

LOGITECH G HUB SOFTWARE

Programovať tlačidlá G-key, podsvietenie, ekvalizér a profily priestorového zvuku môžete prostredníctvom Logitech G HUB Software.

1. Podsvietenie LIGHTSYNC
2. Priradenia
3. Akustika
4. Ekvalizér

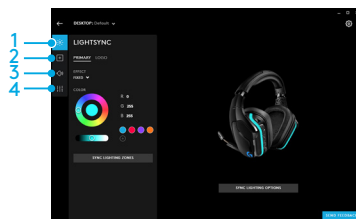
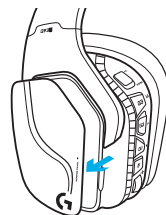
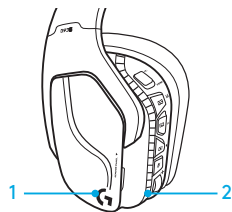

PREPÍNANIE FARIEB/EKVALIZÉRA

Tlačidlá G1 a G3 sú vo východiskovom nastavení naprogramované na prechádzanie medzi profilmi podsvietenia a ekvalizéra.

Pokiaľ sú slúchadlá pripojené k systému so spusteným Logitech G HUB Software, budú prepínať medzi všetkými možnosťami ekvalizéra alebo podsvietenia naprogramovanými do Logitech G HUB Software.

Pokiaľ sú slúchadlá pripojené k systému a Logitech G HUB Software spustený nie je, budú prepínať medzi vlastnými profilmi ekvalizéra alebo podsvietenia uloženými v integrovanej pamäti súpravy. Tieto profily je možné naprogramovať pomocou Logitech G HUB Software

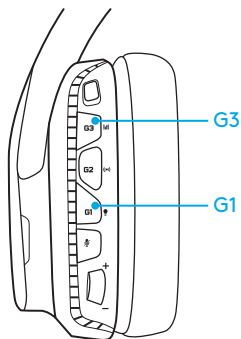

POKYNY NA PÁROVANIE

Pokiaľ dôjde k prerušeniu párovania zariadenia alebo dostanete náhradný bezdrôtový adaptér USB, pomocou týchto pokynov zariadenie spárujte s bezdrôtovým adaptérom USB.

1. Pripojte bezdrôtový adaptér USB
2. Zasuňte špendlík do portu pre resetovanie na adaptéri pre spustenie režimu párovania
3. Indikátor na adaptéri začne blikať
4. Zapnite slúchadlá
5. Podržte tlačidlo „Stlmenie mikrofónu“ počas 15 sekúnd pre spustenie režimu párovania
6. Logo G slúchadiel začne na znamenie aktívacie režimu párovania blikať na zeleno
7. Logo sa po spárovaní rozsvieti a potom sa prepne späť na aktuálne zvolené podsvietenie

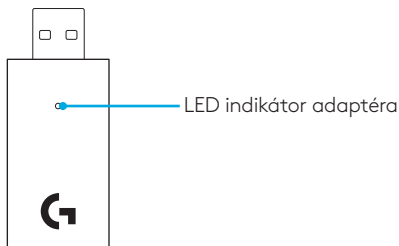

ČISTENIE NÁUŠNÍKOV

1. Sňatie

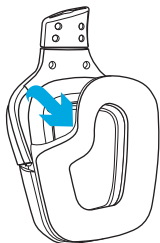

2. Umytie

- a. Po sňatí náušníky utrite vlhkou handričkou. Nepoužívajte čistiace prostriedky.
- b. Vysušte pritlačením mäkkou handričkou, nežmýkajte.
- c. Pred nasadením nechajte uschnúť.

3. Nasadenie

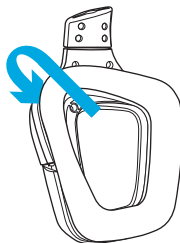

КОМПЛЕКТ ПОСТАВКИ

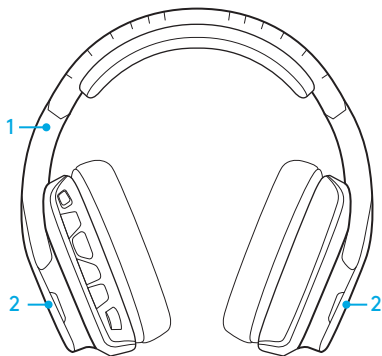

1. Ігрова гарнітура G935
2. Знімні накладки (ліва/права)



3. Кабель для заряджання (USB – microUSB, 2 м)
4. Кабель із роз'ємом 3,5 мм (1,5 м)

ХАРАКТЕРИСТИКИ

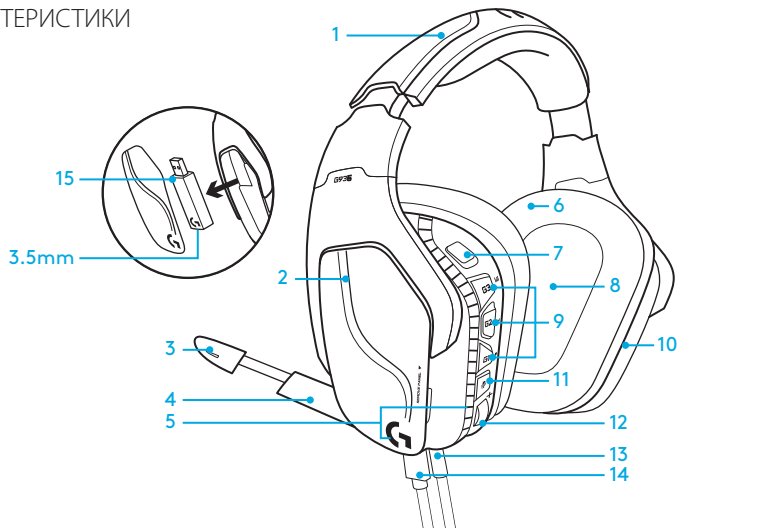

1. М'яке регульоване оголів'я зі штучної шкіри
2. Знімні накладки з підсвічуванням
3. Світлодіодний індикатор вимкнення спрямованого мікрофона
4. Висувний спрямований мікрофон
Автоматичне вимкнення, якщо повернути мікрофон угору
5. Зони підсвічування
(логотип G + світлова смужка)
6. Амбушури зі штучної шкіри (можна мити)
7. Перемикач увімкнення/вимкнення бездротового режиму
8. Аудіодрайвери Pro-G
9. Програмовані кнопки (G1/G2/G3)
10. Акумулятор вбудовано в чашу навушника
11. Вимкнення звуку мікрофона
12. Коліщатко регулювання гучності
13. Роз'єм 3,5 мм
(для підключення до мобільних пристроїв)
14. Роз'єм USB для зарядження
15. Бездротовий USB-адаптер

РОЗТАШУВАННЯ КНОПОК НА ГАРНІТУРІ

1. Перемикач увімкнення/вимкнення бездротового режиму
2. Кнопка G3 (програмована): переміщення між настройками еквалайзера
 - Переміщення між настройками еквалайзера в ПЗ Logitech G HUB
3. Кнопка G2 (програмована): увімкнення або вимкнення функції об'ємного звучання за замовчуванням
4. Кнопка G1 (програмована): перемикання між настройками підсвічування
 - Під час перемикання між настройками підсвічування в ПЗ Logitech G HUB доступні такі режими: «Пультсація», «Рівномірний синій», «Користувацький» і «Вимкн.»
5. Вимкнення звуку мікрофона
6. Коліщатко регулювання гучності

Кнопки G1, G2 та G3 можна запрограмувати за допомогою ПЗ Logitech G HUB (лише в режимі підключення до ПК):

www.logitech.com/support/g935

Примітка. Кнопки та коліщатко регулювання гучності функціонують лише тоді, коли перемикач бездротового режиму переведено в положення «Увімкнено». Щоб запрограмувати деякі кнопки й функції, потрібно підключити гарнітуру до ПК та інсталиувати ПЗ Logitech G HUB.

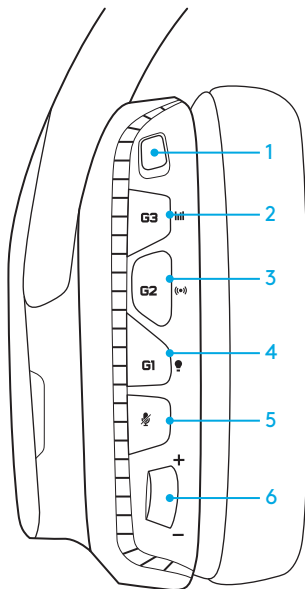



КЕРУВАННЯ БАТАРЕЄЮ

Бездротова гарнітура G935 живиться від акумулятора, вбудованого в чашу правого навушника. Якщо ви не використовуєте бездротову гарнітуру G935, підключіть її через порт USB, що внизу гарнітури, до зарядного пристрою. Якщо акумулятор повністю розряджений, для його повного зарядження потрібно близько 3,5 години через стандартний вихідний роз'єм USB. Якщо пристрій використовується вперше, для його оптимальної роботи варто спочатку повністю зарядити акумулятор.

ПЗ Logitech G HUB

Головний екран у ПЗ Logitech G HUB містить індикатор заряду акумулятора.

-  Якщо пристрій використовує акумулятор, індикатор показує рівень його заряду
-  Наразі індикатор показує, що триває зарядження пристрою

Важливі попередження стосовно акумулятора

За низького рівня заряду акумулятора бездротова гарнітура G935 подає звуковий сигнал. Підсвічування стає тьмяним. За критично низького рівня заряду пристрій подає звуковий сигнал, а підсвічування буде вимкнено. У такому разі негайно підключіть до гарнітури кабель USB для зарядження, щоб мати змогу продовжити прослуховування або гру без перешкод.

Індикатор зарядження

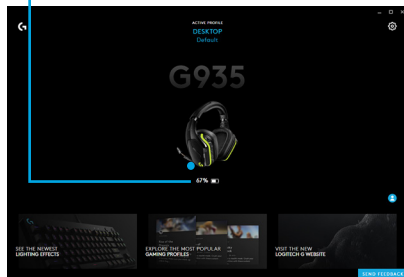

РЕЖИМ ОЧІКУВАННЯ/СНУ

Якщо гарнітура G935 не отримує аудіосигналу впродовж 15 хвилин, вона переходить в режим сну для заощадження заряду акумулятора.

У режимі очікування/сну буде ввімкнено підсвічування з ефектом пульсації, а гарнітуру буде від'єднано від універсального бездротового адаптера USB.

Для виходу G935 з режиму сну натисніть кнопку на гарнітурі.

Якщо гарнітура не використовується протягом 30 хвилин, вона повністю вимкнеться для економії заряду акумулятора. Щоб вивести гарнітуру з режиму сну, встановіть перемикач живлення у положення «Вимкн.», а потім знову в положення «Увімк.». Якщо ви плануєте залишити гарнітуру в режимі сну надовго, вимкніть її та підключіть через кабель USB до зарядного пристрою.

ЗВУКОВІ ТА СВІТЛОВІ СИГНАЛИ ВВІМКНЕННЯ/ВИМКНЕННЯ

Після ввімкнення гарнітура подасть відповідний звуковий сигнал. Після ввімкнення підсвічування замиготить різними кольорами, а потім перейде до обраного режиму.

Коли пристрій вимкнено, підсвічування стає блакитним і згасає разом із вимкненням живлення.

ПОЛОЖЕННЯ ПЕРЕМИКАЧА БЕЗДРОТОВОГО РЕЖИМУ «УВІМКНЕНО/ВИМКНЕНО»

Перемикач бездротового режиму гарнітури G935 має два робочі положення: «Увімкнено» та «Вимкнено».

Положення «Увімкнено»

У положенні «Увімкнено» працюють більшість функцій гарнітури¹, зокрема користувацькі звукові профілі, кольорове підсвічування, мікрофон, вимкнення звуку мікрофона, бездротовий зв'язок та міксування звуку. За низького рівня заряду акумулятора підсвічування тьмяніє й лунає звуковий сигнал про те, що акумулятор майже розряджений. За критично низького рівня заряду акумулятора підсвічування буде вимкнено.

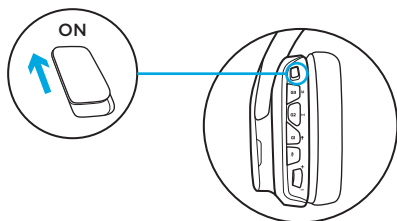

Діапазон дії бездротового підключення²

У приміщенні: 15 метрів

Термін служби акумулятора³

Без підсвічування: 12 годин

Стандартне підсвічування: 8 годин

¹ Для деяких функцій потрібно інсталиювати ПЗ Logitech G HUB.

² Діапазон дії різниться залежно від умов середовища.

³ Акумулятори мають обмежену кількість циклів заряду. Виміряно за рівня заряду акумулятора 50 %.

Положення «Вимкнено» (пасивний режим)

У положенні «Вимкнено» (пасивному режимі) гарнітура працює в пасивному режимі без живлення. Вона відтворює аудіо з будь-якого пристрою, під'єданого через розташований на ній вхід 3,5 мм.

Для використання деяких функцій потрібне живлення. Це, зокрема, функція об'ємного звучання 7.1, користувацькі звукові профілі, кнопки гарнітури, коліщатко регулювання гучності, налаштування підсвічування та функції кнопок, недоступні в пасивному режимі.

Коли перемикач у положенні «Вимкнено», до пристроїв, підключених до гарнітури через розташований на ній звуковий роз'єм 3,5 мм, не можна під'єднати спрямований мікрофон.

Пасивний режим використовують для заощадження заряду акумулятора.

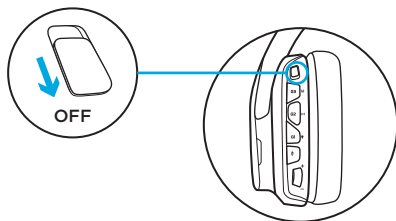

ПІДКЛЮЧЕННЯ ДО ПК (В РЕЖИМІ ПІДКЛЮЧЕННЯ ДО ПК)

1. Завантажте й інсталиуйте ПЗ Logitech G HUB із веб-сайту: www.logitech.com/support/g935
2. Установіть перемикач бездротового режиму в положення «Увімкнено».
3. Під'єднайте бездротовий адаптер USB до ПК. Гарнітура підключиться автоматично.

Одночасне використання декількох джерел звуку

Якщо гарнітуру G935 підключено через бездротовий адаптер USB, її можна одночасно підключити до іншого джерела аудіосигналу (наприклад, смартфона) за допомогою кабелю з роз'ємом 3,5 мм. У цьому разі звук, що надходить з обох джерел аудіосигналу, зможе відтворюватися одночасно.

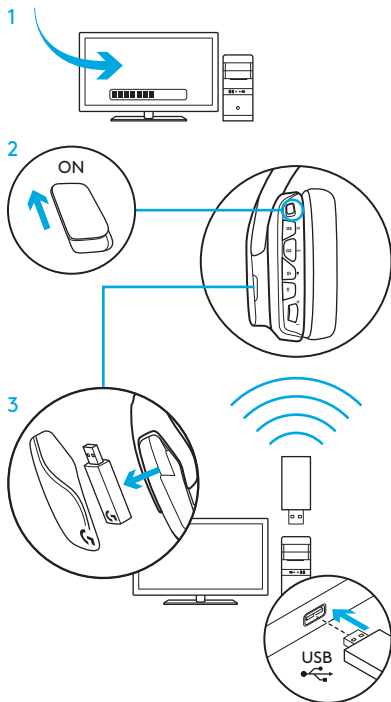

ПІДКЛЮЧЕННЯ ДО ПК (ЧЕРЕЗ РОЗ'ЄМ 3,5 ММ)

ПІДКЛЮЧЕННЯ ДО ПК (ЧЕРЕЗ РОЗ'ЄМ 3,5 ММ)

Для підключення гарнітури G935 до аудіопристроїв можна використовувати кабель, але тільки з роз'ємом 3,5 мм.

1. Установіть перемикач бездротового режиму в положення «Вимкнено», щоб використовувати гарнітуру в пасивному аудіорежимі. Якщо ж вам потрібний активний аудіорежим із додатковими функціями, виберіть положення «Увімкнено» (див. розділ «Положення перемикача бездротового режиму "Увімкнено/Вимкнено"»).
2. Підключіть гарнітуру до ПК за допомогою кабелю з роз'ємом 3,5 мм

Деякі функції, зокрема функція об'ємного звучання 7.1, кнопки гарнітури, коліщатко регулювання гучності, настроювання підсвічування та функцій кнопок, недоступні за відсутності USB-підключення. У пасивному режимі спрямований мікрофон неможливо під'єднати до пристроїв, підключення до яких встановлено через роз'єм 3,5 мм.

Для використання функцій мікрофона в цьому режимі під час підключення до певних ПК може знадобитися 4-контактний кабель-перехідник із роз'ємом 3,5 мм для підключення до роз'євів мікрофона та стереопристрою (не входить до комплекту постачання).

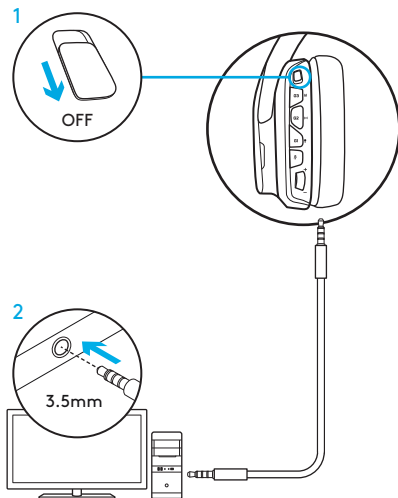

ПІДКЛЮЧЕННЯ ДО МОБІЛЬНОГО ПРИСТРОЮ

1. Установіть перемикач бездротового режиму в положення «Вимкнено», щоб використовувати гарнітуру в пасивному аудіорежимі. Якщо ж вам потрібний активний аудіорежим із додатковими функціями, виберіть положення «Увімкнено» (див. розділ «Положення перемикача бездротового режиму "Увімкнено/Вимкнено"»).
2. Підключіть гарнітуру до мобільного пристрою за допомогою кабелю з роз'ємом 3,5 мм.

Спрямований мікрофон функціонує, лише коли перемикач бездротового режиму встановлено в положення «Увімкнено».

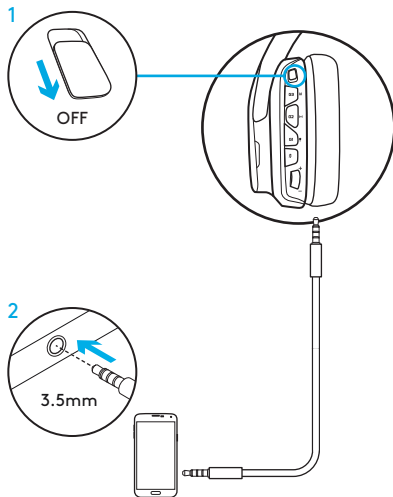

ПІДКЛЮЧЕННЯ ДО ІГРОВОЇ КОНСОЛІ: XBOX ONE™, PS4™ АБО SWITCH™

1. Установіть перемикач бездротового режиму в положення «Вимкнено», щоб використовувати гарнітуру в пасивному аудіорежимі. Якщо ж вам потрібний активний аудіорежим із додатковими функціями, виберіть положення «Увімкнено» (див. розділ «Положення перемикача бездротового режиму "Увімкнено/Вимкнено"»).
2. Підключіть гарнітуру до ігрової консолі за допомогою кабелю з роз'ємом 3,5 мм.
 - Для підключення до ігрової консолі Xbox One може знадобитися адаптер для гарнітури Xbox One (його можна придбати окремо).

Підключення до ігрової консолі PlayStation (настройки)

1. Підключення навушників
2. Відкрийте меню «Настройки»
3. Відкрийте меню «Звук і екран»
4. Виберіть пункт «Настройки виводу звуку»
5. Установіть для настройки «Вивід на навушники» значення «Усі аудіодоріжки»

Гарнітура не працюватиме в разі її підключення до ігрової консолі Xbox One за допомогою універсального бездротового адаптера USB.

Спрямований мікрофон функціонує, лише коли перемикач бездротового режиму встановлено в положення «Увімкнено».

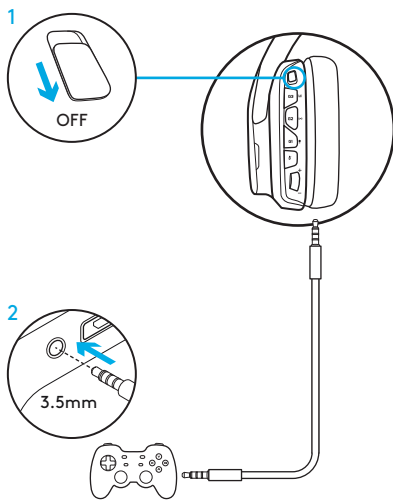

АЛЬТЕРНАТИВНИЙ СПОСІБ ПІДКЛЮЧЕННЯ ДО ІГРОВОЇ КОНСОЛІ SONY PLAYSTATION® 4 І NINTENDO SWITCH™

Використання бездротового зв'язку

1. Установіть перемикач бездротового режиму в положення «Увімкнено».
2. Підключіть гарнітуру до ігрової консолі за допомогою бездротового адаптера USB.
Примітка. Деякі кнопки та функції можуть не працювати в разі підключення до ігрової консолі PlayStation 4. У разі підключення до ігрової консолі PlayStation неможливо настроїти підсвічування та функції кнопок. У разі підключення до ігрової консолі PlayStation функція об'ємного звучання 7.1 є недоступною.

Підключення до ігрової консолі PlayStation (настройки)

1. Підключіть гарнітуру за допомогою USB-кабелю або кабелю з роз'ємом 3,5 мм
2. Відкрийте меню «Настройки»
3. Відкрийте меню «Звук і екран»
4. Виберіть пункт «Настройки виводу звуку»
5. Установіть для настройки «Вивід на навушники» значення «Усі аудіодоріжки»

Підключення до ігрової консолі Nintendo Switch (настройки)

1. Установіть перемикач бездротового режиму в положення «Увімкнено».
2. Під'єднайте бездротовий USB-адаптер до USB-порту всередині док-станції для підключення телевізора
3. Аудіовихід буде автоматично переключено на гарнітуру

НАСТРОЮВАННЯ ЗОНИ КОЛЬОРОВОГО ПІДСВІЧУВАННЯ

- **Зона 1:** логотип G
- **Зона 2:** світлова смужка

Кожну із зон підсвічування можна запрограмувати за допомогою ПЗ Logitech G HUB (лише в режимі підключення до ПК).

www.logitech.com/support/g935

ЗАМІНА НАКЛАДОК

Ліву та праву знімні накладки можна зняти та встановити на їхнє місце нові.

ПЗ LOGITECH G HUB

Запрограмувати G-клавіші, а також змінити настройки підсвічування, еквалайзера та профілю об'ємного звучання можна за допомогою ПЗ Logitech G HUB.

1. Підсвічування LIGHTSYNC
2. Призначення
3. Акустика
4. Еквалайзер

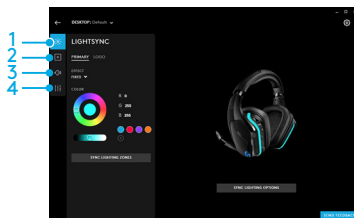
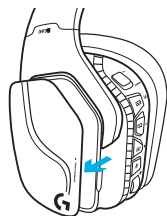
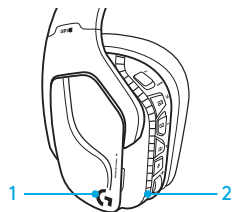

ПОСЛІДОВНЕ ВІДОБРАЖЕННЯ КОЛЬОРІВ/РЕЖИМІВ ЕКВАЛАЙЗЕРА

Кнопки G1 та G3 запрограмовано за замовчуванням на послідовне відображення профілів підсвічування та еквалайзера.

Якщо гарнітуру підключено до системи, на якій запущено ПЗ Logitech G HUB, всі запрограмовані ним параметри еквалайзера або підсвічування почнуть послідовно відображатися.

Якщо ж гарнітуру не підключено до системи, на якій запущено ПЗ Logitech G HUB, то послідовно відобразатимуться лише ті профілі еквалайзера або підсвічування, що зберігаються у вбудованій пам'яті гарнітури. Ці профілі можна запрограмувати за допомогою ПЗ Logitech G HUB

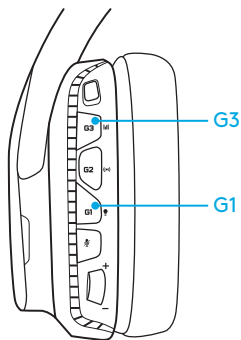

ВКАЗІВКИ ЩОДО СПОЛУЧЕННЯ ПРИСТРОЇВ

Якщо ваш пристрій було відключено від парного підключення, а бездротовий адаптер USB – замінено, то для створення пари між пристроєм і бездротовим адаптером USB дотримуйтеся таких вказівок.

1. Підключіть бездротовий адаптер USB
2. Натисніть шпилькою кнопку в порту скидання адаптера, щоб запустити режим створення пари
3. Індикатор на адаптері почне блимати
4. Увімкніть гарнітуру
5. Тримайте натиснутою кнопку «Вимкнення звуку мікрофона» протягом 15 секунд, щоб запустити режим створення пари
6. Логотип G гарнітури почне блимати зеленим, що свідчитиме про встановлення режиму створення пари
7. Коли пару буде створено, логотип почне світитися рівномірно, а на пристрої ввімкнеться обраний режим підсвічування

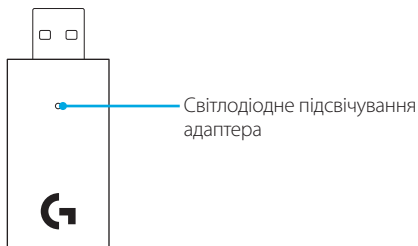

ОЧИЩЕННЯ АМБУШУР

1. Зняття

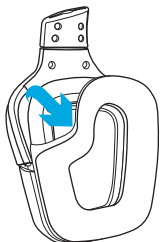

2. Миття

- a. Після зняття амбушури потрібно протерти вологою тканиною. Не використовуйте м'який засіб.
- b. Протріть амбушури сухим рушником. Не витискайте воду з них.
- c. Перед встановленням дайте їм повністю висохнути.

3. Встановлення

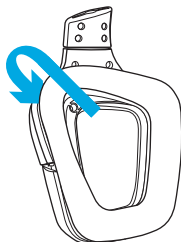

KARBI SISU

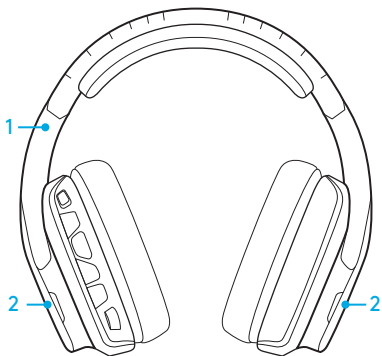

1. Mängupeakomplekt G935
2. Kohanduslisad (V/P)



3. Laadimiskaabel (USB/micro-USB, 2m)
4. 3,5 mm kaabel (1,5 m)

KIRJELDUS

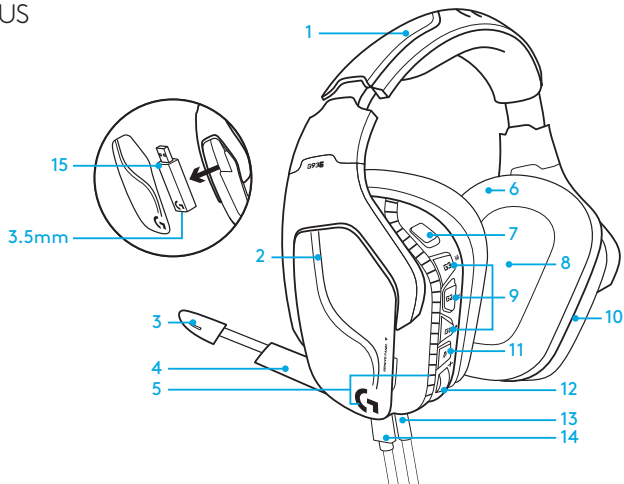

1. Reguleeritav pehmedusega kunstnahaga kaetud peavõru
2. Eemaldatavad taustvalgustusega kohanduslisad
3. Poommikrofoni vaigistuse LED-näidik
4. Lühendatav poommikrofon (ülemises asendis automaatne vaigistus)
5. Valgustusala (G-logo + valgusriba)
6. Puhastatavad kunstnahaga kaetud kõrvapadjad
7. Juhtmevaba ühenduse sisse-/väljalülitamise nupp
8. Pro-G helidraiverid
9. Programmeeritavad nupud (G1/G2/G3)
10. Kõrvaklapi sees paiknev aku
11. Mikrofoni vaigistus
12. Helitugevuse regulaator
13. 3,5 mm (mobiilseadme) ühendus
14. USB-laadimisliides
15. Juhtevaba USB-adapter

PEAKOMPLEKTI NUPPUDE PAIGUTUS

1. Juhtmevaba ühenduse sisse-/väljalülitamise nupp
2. G3 (programmeeritav): vaikimisi EQ (ekvalaiser) lüliti
 - Lülitab mängutarkvaras Logitech G HUB ühelt EQ seadelt järgmisele
3. G2 (programmeeritav): vaikimisi ümbritsev heli sisse/välja
4. G1 (programmeeritav): valgustuslüliti
 - Lülitab mängutarkvaras Logitech G HUB ühelt valgustusseadelt järgmisele, sealhulgas: pulseeriv, püsiv tsüaan, kohandatud ja väljas
5. Mikrofoni vaigistus
6. Helitugevuse regulaator

G1, G2 ja G3 on programmeeritavad mängutarkvara Logitech G HUB abil (vaid arvutirežiimis):

www.logitech.com/support/g935

Märkus. Nupud ja helitugevuse regulaator töötavad vaid siis, kui juhtmevaba režiim on sisse lülitatud. Mõned nupud ja funktsioonid võivad vajada arvutiühendust ja mängutarkvara Logitech G HUB.

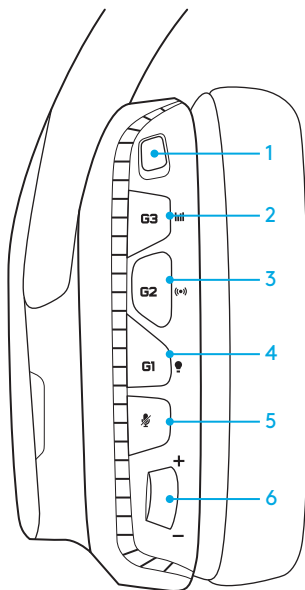

AKUHALDUS

Juhtmevaba peakomplekt G935 töötab akutoitel. Aku asub parema kõrvaklapi sees. Kui te oma juhtmevaba peakomplekti G935 parajasti ei kasuta, pange see seadme all asuva USB-pordi kaudu laadima. Täiesti tühja aku laadimine täiesti täis võtab standardse USB-väljundi korral umbes 3,5 tundi. Optimaalse kasutuskogemuse tagamiseks laadige seade enne esmakordset kasutust täiesti täis.

Tarkvara Logitech G HUB

Tarkvara Logitech G HUB peakomplekti avakaval on aku laetuse taseme näidik:

 Aku kasutamisel näitab see laetuse taset

 See näitab, et aku laeb

Aku tühjenemise hoiatus

Kui aku hakkab tühjenema, esitab mängupeakomplekt G935 heli. Samuti hakkab aku tühjenemisel pimenema peakomplekti valgustus. Kui aku laetuse tase on kriitiline, esitab seade heli ja valgustus lülitub välja. Nende helide kuulmisel pange peakomplekt kohe USB-laadimiskaabli abil laadima, et kuulamine või mängimine ei peaks katkema.

Laetuse näidik

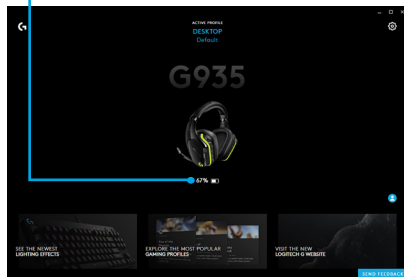

PUHKEREŽIIM

Kui G935 ei ole 15 minuti jooksul saanud ühtki helisignaali, lülitub see aku säästmiseks puhkerežiimi.

Puhkerežiimis lülitub seadme valgustus pulseerivale režiimile ning katkeb ühendus juhtmevaba USB-adapteriga.

G935 ärkab puhkerežiimist üles, kui vajutate peakomplekti mis tahes nuppu.

Kui peakomplekt on puhkerežiimis olnud üle 30 minuti, lülitub selle toide aku säästmiseks täielikult välja. Peakomplekti äratamiseks tuleb toitelüliti välja ja siis uuesti sisse lülitada. Kui te ei kavatse peakomplekti pikema aja jooksul kasutada, lülitage peakomplekt välja ja pange see USB-laadimiskaabli abil laadima.

SISSE-/VÄLJALÜLITAMISE HELID JA TULED

Peakomplekti sisselülitamisel esitab see vastava heli. Tuled esitavad toite sisselülitamisest märkuandva vilkumistsükli ning lülituvad seejärel valitud valgustusseadele.

Seadme väljalülitamisel hakkavad tuled alguses siniselt põlema ning pimenevad seejärel, kuni kustumiseni.

JUHTMEVABA ÜHENDUSE SISSE-/VÄLJALÜLITAMINE

G935-I on kaks töörežiimi, juhtmevaba ühendus sees ja juhtmevaba ühendus väljas.

Juhtmevaba ühendus sees

Kui juhtmevaba ühendus on sees, on saadaval enamik peakomplekti funktsioone,¹ sealhulgas kohandatud heliprofiilid, RGB-valgustus, mikrofoni, mikrofoni vaigistus, juhtmevaba ühendus ja mitmikheli. Kui aku hakkab tühjenema, pimeneb valgustus ja esitatakse tühjeneva aku märguandeheli. Kui aku laetuse tase on kriitiline, lülitub valgustus välja.

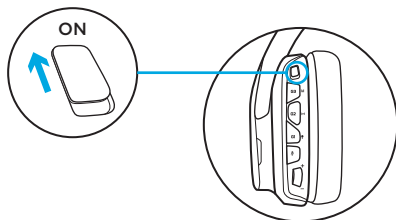

Juhtmevaba ühenduse leviala²

Siseruumides: 15 meetrit

Aku tööaeg³

Valgustus ei põle: 12 tundi

Vaikevalgustus: 8 tundi

- 1 Mõned funktsioonid võivad vajada tarkvara Logitech G HUB.
- 2 Leviala võib keskkonnamtingimustest sõltuvalt erineda.
- 3 Laetavatel akudel on piiratud arv laadimistsükleid. Aku tööiga on mõõdetud 50% helitugevuse korral.

Juhtmevaba ühendus väljas (passiivne režiim)

Kui juhtmevaba ühendus on välja lülitatud, töötab peakomplekt passiivses toitetas režiimis. Peakomplekt mängib heli seadmetest, mis on ühendatud peakomplekti 3,5 mm sisendi kaudu.

Toidet vajavad funktsioonid, nagu 7.1 ümbritsev heli, kohandatud profiilid, peakomplekti nupud, helitugevuse regulaator ning valgustuse ja nuppude kohandusfunktsioonid, ei ole selles režiimis saadaval.

Poommikrofon ei ole saadaval seadmetele, mis on ühendatud selles režiimis peakomplekti 3,5 mm helipordi kaudu.

Selle režiimi abil saab säästa akutoidet.

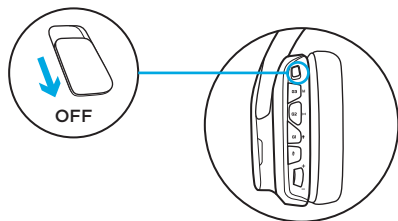

ARVUTI JAOKS SEADISTAMINE (ARVUTIREŽIIM)

1. Laadige alla ja installige Logitech G HUB: www.logitech.com/support/g935
2. Lülitage juhtmevaba ühendus lüliti abil sisse (ON).
3. Ühendage juhtmevaba USB-adapter arvutiga. Peakomplekt loob automaatselt ühenduse.

Heliallikate koos kasutamine

Kui olete ühendatud juhtmevaba USB-adapteri abil, saab G935 samal ajal kasutada ka 3,5 mm kaablit, et luua ühendus mõne muu heliallikaga (nt nutitelefoni). Mõlema heliallika heli saab esitada samaaegselt.

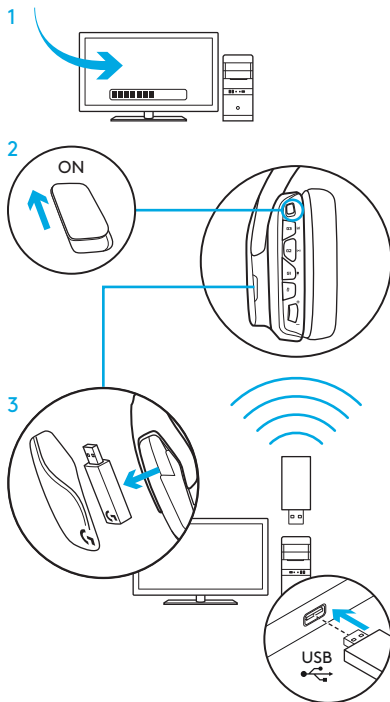

ARVUTI JAOKS SEADISTAMINE (3,5 MM ÜHENDUS)

ARVUTI JAOKS SEADISTAMINE (3,5 MM ÜHENDUS)

G935 saab heliseadmega ühendada ka ainult 3,5 mm kaabli kaudu.

1. Lülitage passiivse helirežiimi jaoks juhtmevaba ühendus välja (OFF) või lisafunktsioonidega aktiivse helirežiimi jaoks sisse (ON) (vt jaotis „Juhtmevaba ühenduse sisse-/väljalülitamine”).
2. Ühendage 3,5 mm kaabli abil arvutiga

Mõned funktsioonid, nagu 7.1 ümbritsev heli, peakomplekti nupud, helitugevuse regulaator ning valgustuse ja nupufunktsioonide kohandamine, ei ole ilma USB-ühenduseta saadaval. Poommikrofon pole 3,5 mm seadmete jaoks saadaval, kui juhtmevaba režiim on välja lülitatud.

Mõnede arvutite puhul on mikrofone selles režiimis kasutamiseks vaja 3,5 mm 4-juhilisest mikrofoniks/stereooks jaotusadapterit (pole tootega kaasas).

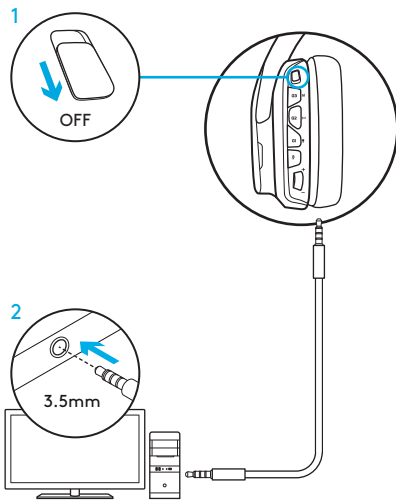

MOBIILSEADME JAKS SEADISTAMINE

1. Lülitage passiivse helirežiimi jaoks juhtmevaba ühendus välja (OFF) või lisafunktsioonidega aktiivse helirežiimi jaoks sisse (ON) (vt jaotis „Juhtmevaba ühenduse sisse-/väljalülitamine”).

2. Ühendage peakomplekt 3,5 mm kaabli abil mobiilseadmega.

Poommikrofon on saadaval vaid siis, kui juhtmevaba režiim on sisse lülitatud.

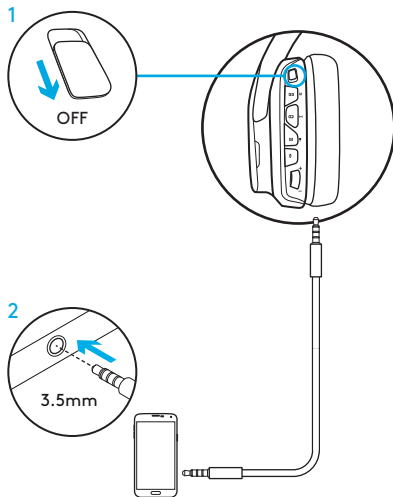

KONSOOLI JAOKS SEADISTAMINE: XBOX ONE™, PS4™ VÕI SWITCH™

1. Lülitage passiivse helirežiimi jaoks juhtmevaba ühendus välja (OFF) või lisafunktsioonidega aktiivse helirežiimi jaoks sisse (ON) (vt jaotis „Juhtmevaba ühenduse sisse-/väljalülitamine”).
2. Ühendage peakomplekt 3,5 mm kaabli abil konsoolikontrolleriga.
 - Xbox One'i puhul võib vaja minna Xbox One'i peakomplektiadapterit (müüakse eraldi).

PlayStationi seadistus (seaded)

1. Ühendage peakomplekt
2. Avage seaded
3. Valige „Sound and Screen” (Heli ja ekraan)
4. Valige „Audio Output Settings” (Heliväljundi seaded)
5. Määrake seade „Output to Headphones” (Väljund kõrvaklappidesse) valikule „All Audio” (Kogu heli)

Peakomplekt ei tööta Xbox One'is juhtmevaba USB-mitmikheliadapteri kaudu.

Poommikrofon on saadaval vaid siis, kui juhtmevaba režiim on sisse lülitatud.

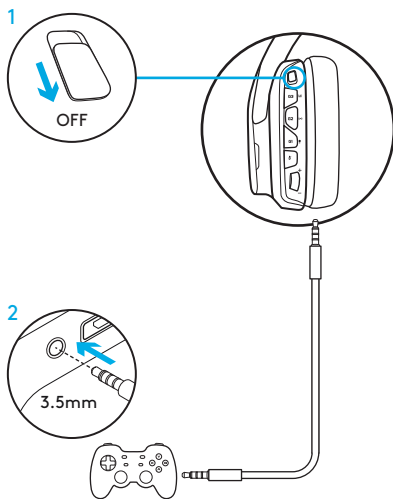

SONY PLAYSTATION® 4 & NINTENDO SWITCH™- I ALTERNATIIVNE SEADISTUS

Juhtmevaba režiim

1. Lülitage juhtmevaba ühendus lüliti abil sisse (ON).
2. Ühendage peakomplekt juhtmevaba USB-adapteri abil konsooliga.

Märkus. PlayStation 4-ga ühendatult ei pruugi mõned nupud ja funktsioonid töötada. Valgustuse ja nuppude programmeerimine PlayStationis ei tööta. 7.1 ümbritsev heli pole PlayStationiga ühendatult saadaval.

PlayStationi seadistus (seaded)

1. Ühendage peakomplekt USB- või 3,5 mm kaabli abil
2. Avage seaded
3. Valige „Sound and Screen“ (Heli ja ekraan)
4. Valige „Audio Output Settings“ (Heliväljundi seaded)
5. Määrake seade „Output to Headphones“ (Väljund kõrvaklappidesse) valikule „All Audio“ (Kogu heli)

Nintendo Switchi seadistus (seaded)

1. Lülitage juhtmevaba ühendus lüliti abil sisse (ON).
2. Pistke juhtmevaba USB-adapter Switch TV Docki USB-porti
3. Heliväljundseadmeks saab automaatselt peakomplekt

RGB-VALGUSTUSALA KOHANDAMINE

- **Ala 1:** G-logo
- **Ala 2:** valgustusriba

Valgustusalad on programmeeritavad tarkvara Logitech G HUB abil (vaid arvutirežiimis).

www.logitech.com/support/g935

KOHANDUSLISADE ABIL KOHANDAMINE

Vasak- ja parempoolse kohanduslisa saab eemaldada ja kohanduslisadega asendada.

TARKVARA LOGITECH G HUB

G-klahvide nuppude, valgustuse, ekvalaiser ja ümbritseva heli profiili programmeerimine on võimalik tarkvara Logitech G HUB kaudu.

1. LIGHTSYNC-valgustus
2. Määrangud
3. Akustika
4. Ekvalaiser

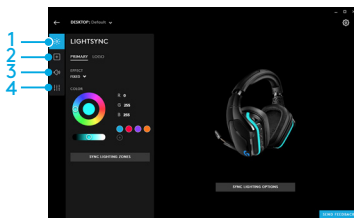
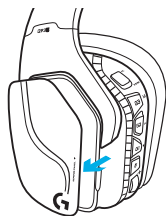
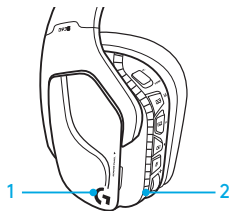

VÄRVIDE/EKVALAISERI VALIKUD

Nupud G1 ja G3 on eelprogrammeeritud valgustus- ja ekvalaiseriprofiilide vahel valima.

Kui peakomplekt on mõne süsteemiga ühendatud ja tarkvara Logitech G HUB töötab, saab ümber lülituda kõigi tarkvara Logitech G HUB programmeeritud ekvalaiserivõi valgustusvalikute vahel.

Kui peakomplekt ei ole mõne süsteemiga ühendatud, nii et tarkvara Logitech G HUB töötab, saab ümber lülituda peakomplekti mällu talletatud kohandatud ekvalaiserivõi valgustusprofiilide vahel. Need profiilid on programmeeritavad tarkvara Logitech G HUB abil

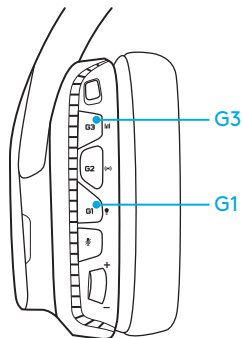

ÜHILDAMISE JUHISED

Kui teie seadme ühildus katkeb või kui saate uue juhtmevaba USB-adapteri, järgige seadme ja juhtmevaba USB-adapteri ühildamiseks järgmisi juhiseid:

1. Ühendage juhtmevaba USB-adapter
2. Pistke ühildamisrežiimi käivitamiseks nõel adapteri lähtestusporti
3. Adapteri tuli hakkab vilkuma
4. Lülitage peakomplekt sisse
5. Hoidke ühildamisrežiimi käivitamiseks 15 sekundit all mikrofoni vaigistamise nuppu
6. Ühildamisrežiimist annab märku peakomplekti G-logo roheline vilkumine
7. Kui ühildamine on valmis, hakkab logo püsivalt põlema ja naaseb seejärel valitud valgustusseadele

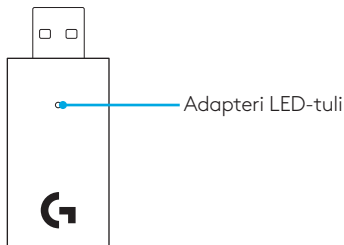

KÕRVAPATJADE PUHASTUS

1. Eemaldamine

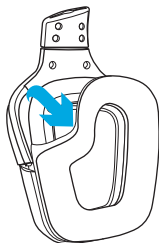

2. Pesemine

- Pärast eemaldamist saab kõrvapadjad märja lapiga puhtaks pühkida. Ärge kasutage pesuvahendeid.
- Kuivatamiseks vajutage pehme rätikuga, ärge väänake.
- Enne tagasipanekut laske ka õhu käes kuivada.

3. Tagasipanek

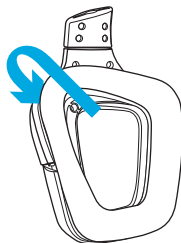

IEPAKOJUMA SATURS

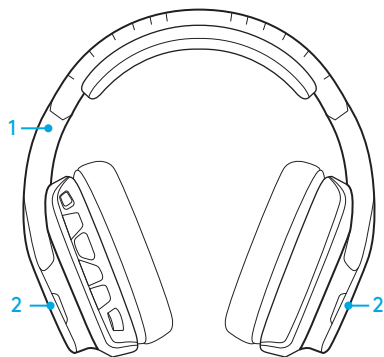

1. "G935" datorspēļu austiņas
2. Pielāgojami dekoratīvie paneļi (K/L)



3. Lādēšanas kabelis (no USB uz mikropieslēgvieta USB, 2 m)
4. 3,5 mm kabelis (1,5 m)

APRAKSTS

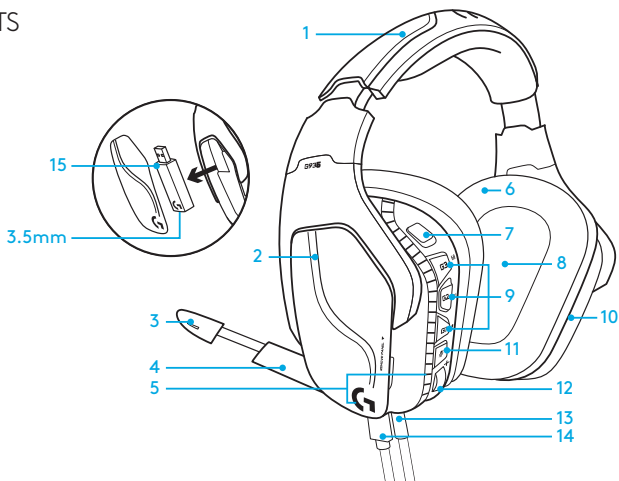

1. Regulējama, polsterēta mākslīgās ādas stīpa
2. Maināms izgaismots dekoratīvs elements
3. Izvirzītā mikrofona skaņas izslēgšanas indikatora LED lampiņa
4. levelkams izvirzītais mikrofons
Skaņa tiek automātiski izslēgta, kad mikrofons ir vertikālā pozīcijā
5. Izgaismojamie elementi
(G logotips un gaismas josla)
6. Noslaukāms mākslīgās ādas polsterējums
7. Bezvadu savienojuma ieslēgšanas/izslēgšanas slēdzis
8. "Pro-G" audio skaļruņi
9. Programmējamās pogas
("G1", "G2", "G3")
10. Korpusā iestrādāts akumulators
11. Mikrofona izslēgšanas poga
12. Skaļuma regulēšanas ritenītis
13. 3,5 mm kabeļa
(mobilās ierīces) pieslēgvietā
14. USB lādēšanas pieslēgvietā
15. USB bezvadu adapteris

AUSTIŅU POGU IZKĀRTOJUMS

1. Bezvadu savienojuma ieslēgšanas / izslēgšanas slēdzis
2. Poga "G3" (programmējama): noklusējuma ekvalaizera (EQ) opcijas
 - Secīgi pārslēdz EQ iestatījumus "Logitech G HUB" programmatūrā
3. Poga "G2" (programmējama): noklusējuma ieskaujošās skaņas ieslēgšana / izslēgšana
4. Poga "G1" (programmējama): izgaismojuma opcijas
 - Secīgi pārslēdz izgaismojuma iestatījumus "Logitech G HUB" programmatūrā, tostarp elpošanas ritma efektu, tīrtoņa ciāna režīmu, pielāgojamo režīmu un izgaismojuma izslēgšanu
5. Mikrofona izslēgšanas poga
6. Skaļuma regulēšanas ritenītis

Pogas "G1", "G2" un "G3" var ieprogrammēt, izmantojot "Logitech G HUB" programmatūru (tikai datora režīmā):

www.logitech.com/support/g935

Piezīme. Pogas un skaļuma regulēšanas ritenītis darbojas tikai, ja ir aktivizēts bezvadu savienojuma režīms. Dažām pogām un funkcijām var būt vajadzīgs savienojums ar datoru un "Logitech G HUB" programmatūra.

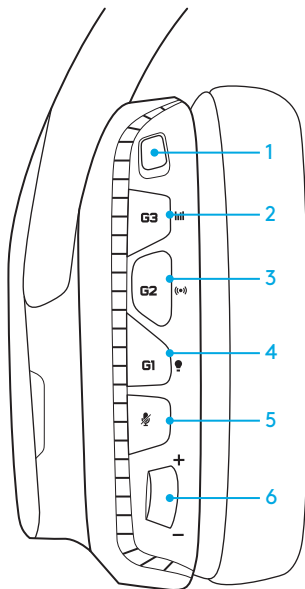

AKUMULATORS

“G935” bezvadu austiņas darbina labās puses austiņas apvalkā iebūvētais akumulators. Kad neizmantojat “G935” bezvadu austiņas, uzlādējiet tās, izmantojot USB pieslēgvietu austiņu apakšdaļā. Ja akumulators ir pilnībā izlādējies, vajag apmēram 3,5 stundas, lai, izmantojot standarta USB pieslēgvietu, to pilnībā uzlādētu. Lai nodrošinātu optimālu sniegumu, pirms pirmās lietošanas reizes uzlādējiet akumulatoru pilnībā.

“Logitech G HUB” programmatūra

“Logitech G HUB” programmatūras sākuma ekrānā ir akumulatora uzlādes līmeņa indikators.

 Kad ierīce tiek lietota, šis indikators norāda akumulatora uzlādes līmeni

 Šis indikators norāda, ka akumulators tiek lādēts

Ļoti zems uzlādes līmenis

Kad “G935” datorspēju austiņu akumulatora uzlādes līmenis ir zems, atskan signāls. Austiņu izgaismojums kļūst nedaudz blāvāks. Kad akumulators ir gandrīz pilnībā izlādējies, atskan signāls un izgaismojums izslēdzas. Lai turpinātu nepārtraukti lietot austiņas, nekavējoties – līdzko atskan signāli – sāciet lādēt akumulatoru, izmantojot uzlādes USB kabeli.

Akumulatora uzlādes indikators

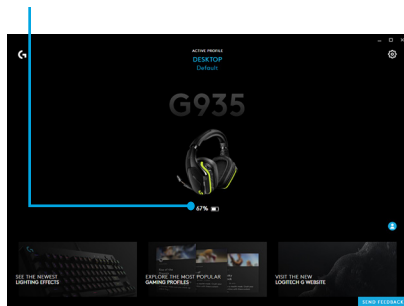

GAIDSTĀVES MIEGA REŽĪMS

Ja "G935" austiņas nesaņem audiosignālu 15 minūtes, aktivizējas miega režīms, lai mazinātu akumulatora izlādi.

Gaidstāves miega režīmā ierīces izgaismojums pārslēdzas uz elpošanas ritma efektu un tā pārtrauc savienojumu ar USB bezvadu adapteri.

Piespiežot jebkuru "G935" austiņu pogu, miega režīms tiek pārtraukts.

Pēc 30 minūtēm miega režīmā austiņas pilnībā izslēgsies, lai mazinātu akumulatora izlādi. Lai atkal ieslēgtu austiņas, pārvietojiet ieslēgšanas slēdzi vispirms izslēgtā un pēc tam atpakaļ ieslēgtā pozīcijā. Ja nav paredzēts izmantot austiņas ilgāku brīdi, izslēdziet tās un izveidojiet USB savienojumu, lai lādētu akumulatoru.

IESLĒGŠANAS/IZSLĒGŠANAS SKAŅAS SIGNĀLI UN GAISMAS

Izslēdzot austiņas, atskan īpašs signāls. Gaismas veic ieslēgšanās izgaismojuma ciklu un tad pārslēdzas iepriekš iestatītajā izgaismojuma režīmā.

Izslēdzot austiņas, gaismas iedegsies zilā krāsā un, austiņām izslēdzoties, pakāpeniski nodzīsies.

BEZVADU SAVIENOJUMA IESLĒGŠANA/IZSLĒGŠANA

“G935” ir divi darbības režīmi – ieslēgts bezvadu savienojums un izslēgts bezvadu savienojums.

Ieslēgts bezvadu savienojums

Kad bezvadu savienojums ir ieslēgts, vairums funkciju ir pieejamas¹, tostarp pielāgotie skaņu profili, RGB izgaismojums, mikrofons, mikroфона izslēgšana, bezvadu funkcijas un audio kombinēšana.

Ja akumulatora uzlādes līmenis ir zems, izgaismojums kļūst blāvāks un atskan zema uzlādes līmeņa signāls. Ja akumulators ir gandrīz pilnībā izlādējies, gaismas izslēdzas.

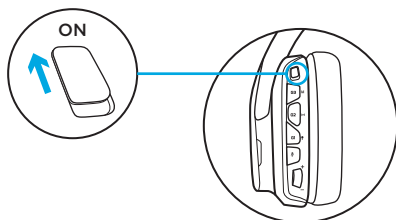

Bezvadu savienojuma darbības attālums²

Iekštelpās: 15 metri

Akumulatora darbības ilgums³

Bez izgaismojuma: 12 stundas

Noklusējuma izgaismojums: 8 stundas

1 Dažām funkcijām var būt vajadzīga “Logitech G HUB” programmatūra.

2 Diapazons dažādās vidēs un apstākļos var atšķirties.

3 Lādējamiem akumulatoriem ir ierobežots uzlādes reižu skaits. Akumulatora darbības ilgums, ja noregulētais atskaņošanas skaļums ir 50% no maksimālā iespējamā.

Izslēgts bezvadu savienojums (pasīvais režīms)

Kad bezvadu savienojums ir izslēgts, austiņas darbojas pasīvajā bezstrāvas režīmā. Austiņas atskaņos, ja kāda ierīce būs pieslēgta, izmantojot 3,5 mm austiņu ieeju.

Šajā režīmā nevar izmantot funkcijas, kuru darbības nodrošināšanai ir nepieciešama strāva, tostarp ieskaujošās skaņas sistēmu 7.1, pielāgotos skaņu profilus, austiņu pogas, skaļuma regulēšanas ritenīti un pogu/izgaismojuma pielāgošanu.

Šajā režīmā nevar izmantot izvērzīto mikrofonu, pat ja ierīce ir pievienota austiņām, izmantojot 3,5 mm audio pieslēgvietu.

Šo režīmu var izmantot, lai nodrošinātu ilgāku akumulatora darbību.

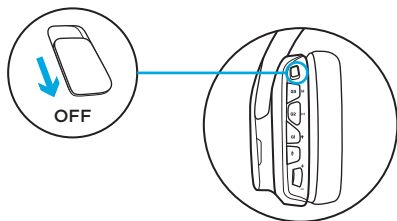

SAGATAVOŠANA IZMANTOŠANAI AR DATORU (DATORA REŽĪMS)

1. Lejupielādējiet un instalējiet "Logitech G HUB" vietnē www.logitech.com/support/g935
2. Pārbīdiēt slēdzi aktivizēta bezvadu savienojuma režīmā.
3. Pievienojiet USB bezvadu adapteri datoram. Austiņas automātiski izveidos savienojumu.

Audioavotu kombinēšana

Ja ir izveidots savienojums ar USB bezvadu adapteri, "G935" austiņām var pievienot vēl vienu audioavotu (piem., viedtālruni), izmantojot 3,5 mm kabeli. Abus audioavotus iespējams atskaņot vienlaicīgi.

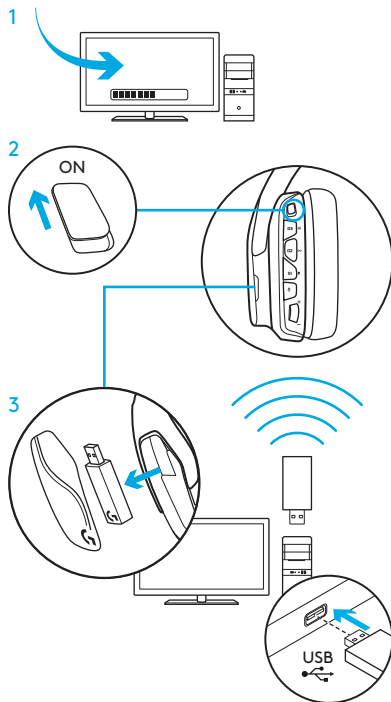

SAGATAVOŠANA IZMANTOŠANAI AR DATORU (3,5 MM KABEĻA SAVIENOJUMS)

SAGATAVOŠANA IZMANTOŠANAI AR DATORU (3,5 MM KABEĻA SAVIENOJUMS)

“G935” austiņas var arī pievienot audioierīcei, izmantojot tikai 3,5 mm kabeli.

1. Pabīdiēt slēdzi izslēgta bezvadu savienojuma režīmā, lai aktivizētu pasīvo audiorežīmu, vai pabīdiēt to ieslēgta bezvadu savienojuma režīmā, lai aktivizētu aktīvo audiorežīmu un papildu funkcijas (skatiet sadaļu “Bezvadu savienojuma ieslēgšana/izslēgšana”).
2. Pievienojiet austiņas datoram, izmantojot 3,5 mm kabeli

Dažas funkcijas, tostarp ieskaujošās skaņas sistēma 7.1, austiņu pogas, skaļuma regulēšanas ritenītis, izgaismojuma pielāgošana un pogu funkcijas, nav pieejamas, ja nav izveidots USB savienojums. Ja bezvadu savienojuma režīms ir izslēgts, izvirzītais mikrofons nav pieejams ierīcei, kas pievienota, izmantojot 3,5 mm kabeli.

Dažiem datoriem, lai datora režīmā izmantotu mikrofoni, var būt vajadzīgs 3,5 mm četru polu mikrofona/stereo sadalītājadapteris (nav iekļauts komplektācijā).

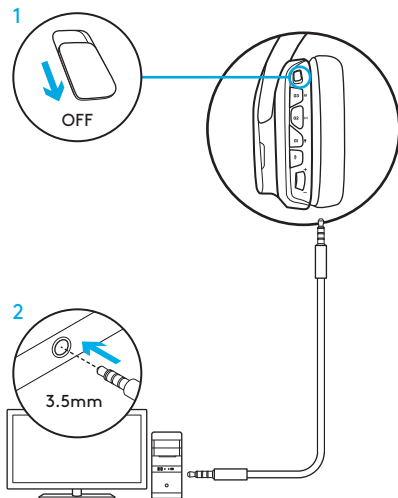

SAGATAVOŠANA IZMANTOŠANAI AR MOBILO IERĪCI

1. Pabīdiet slēdzi izslēgta bezvadu savienojuma režīmā, lai aktivizētu pasīvo audiorežīmu, vai pabīdiet to ieslēgta bezvadu savienojuma režīmā, lai aktivizētu aktīvo audiorežīmu un papildu funkcijas (skatiet sadaļu "Bezvadu savienojuma ieslēgšana/izslēgšana").
2. Pievienojiet austiņas mobilajai ierīcei, izmantojot 3,5 mm kabeli.

Izvirzītā mikrofona funkciju var izmantot tikai, ja ir aktivizēts bezvadu savienojuma režīms.

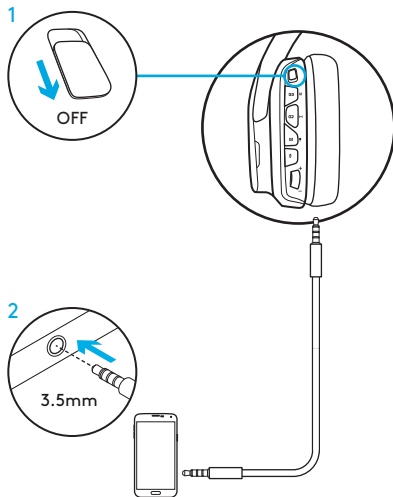

SAGATAVOŠANA IZMANTOŠANAI AR KONSOLI "XBOX ONE"™, "PS4"™ VAI "SWITCH"™

1. Pabīdīet slēdzi izslēgta bezvadu savienojuma režīmā, lai aktivizētu pasīvo audiorežīmu, vai pabīdīet to ieslēgta bezvadu savienojuma režīmā, lai aktivizētu aktīvo audiorežīmu un papildu funkcijas (skatiet sadaļu "Bezvadu savienojuma ieslēgšana/izslēgšana").
2. Pievienojiet austiņas konsoles pultij, izmantojot 3,5 mm kabeli.
 - Izmantošanai ar konsoli "Xbox One" var būt vajadzīgs "Xbox One" austiņu adapteris (nopērkams atsevišķi).

Sagatavošana izmantošanai ar konsoli "PlayStation" (iestatījumi)

1. Pievienojiet austiņas
2. Atveriet sadaļu "Settings" (iestatījumi)
3. Atlasiet iespēju "Sound and Screen" (Skaņa un ekrāns)
4. Atlasiet iespēju "Audio Output Settings" (Audio izvades iestatījumi)
5. Mainiet iestatījumu "Output to Headphones" (Austiņu izvade) uz iespēju "All Audio" (Visas audioierīces)

Austiņas nedarbosies, ja tās konsolē "Xbox One" pievienotas, izmantojot USB bezvadu kombinēšanas adapteri.

Izvirzītā mikrofona funkciju var izmantot tikai, ja ir aktivizēts bezvadu savienojuma režīms.

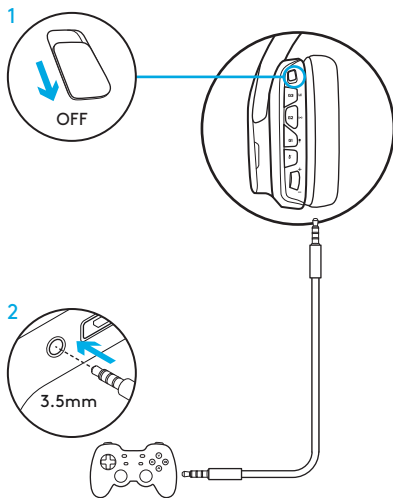

ALTERNĀTĪVA SAGATAVOŠANA IZMANTOŠANAI AR "SONY PLAYSTATION® 4" UN "NINTENDO SWITCH"™

Bezvadu savienojums

1. Pārbīdīet slēdzi ieslēgta bezvadu savienojuma režīmā.
2. Pievienojiet austiņas konsolei, izmantojot USB bezvadu adapteri.
Piezīme. Kad austiņas ir pievienotas konsolei "PlayStation 4", dažas pogas un funkcijas var nedarboties. Kamēr ir izveidots savienojums ar konsoli "PlayStation", nav iespējams programmēt izgaismojumu un pogas. Kamēr ir izveidots savienojums ar konsoli "PlayStation", ieskaujošās skaņas sistēma 7.1 nav pieejama.

Sagatavošana izmantošanai ar konsoli "PlayStation" (iestatījumi)

1. Pievienojiet austiņas, izmantojot USB vai 3,5 mm kabeli
2. Atveriet sadaļu "Settings" (Iestatījumi)
3. Atlasiet iespēju "Sound and Screen" (Skaņa un ekrāns)
4. Atlasiet iespēju "Audio Output Settings" (Audio izvades iestatījumi)
5. Mainiet iestatījumu "Output to Headphones" (Austiņu izvade) uz iespēju "All Audio" (Visas audioierīces)

Sagatavošana izmantošanai ar "Nintendo Switch" (iestatījumi)

1. Pārbīdīet slēdzi ieslēgta bezvadu savienojuma režīmā
2. Pievienojiet USB bezvadu adapteri USB pieslēgvietai "Switch" TV dokstacijas iekšpusē.
3. Audio izvade automātiski pārslēgsies uz austiņām.

RGB IZGAISMOJUMA ZONU PIELĀGOŠANA

- **1. zona:** "G" logotips
- **2. zona:** izgaismojuma līnija

Jebkuru izgaismojuma zonu var programmēt, izmantojot "Logitech G HUB" programmatūru (tikai datora režīmā).

www.logitech.com/support/g935

DEKORATĪVO ELEMENTU PERSONALIZĒŠANA

Labās un kreisās puses austiņu dekoratīvos elementus iespējams noņemt un nomainīt ar personalizētiem elementiem.

"LOGITECH G HUB" PROGRAMMATŪRA

"G" taustiņu pogas, apgaismojumu, ekvalaizeru un ieskaujošās skaņas profilu var programmēt, izmantojot "Logitech G HUB" programmatūru.

1. "LIGHTSYNC" izgaismojums
2. Piešķirtās darbības
3. Akustika
4. Ekvalaizers

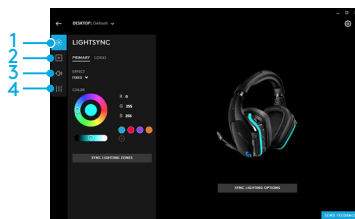
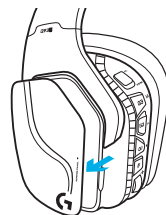
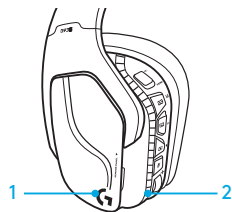

KRĀSU/EKVALAIZERA PROFILU PĀRSLĒGŠANA

Pēc noklusējuma pogas "G1" un "G3" ir ieprogrammētas, lai pārslēgtos starp izgaismojuma un ekvalaizera profiliem.

Ja austiņas ir pieslēgtas kādai sistēmai un ir palaista "Logitech G HUB" programmatūra, tās pārslēgs visas "Logitech G HUB" programmatūrā ieprogrammētās ekvalaizera vai izgaismošanas iespējas.

Ja austiņas nav pieslēgtas nevienai sistēmai, kurā ir palaista "Logitech G HUB" programmatūra, tās pārslēgs visas ierīces iekšējā atmiņā saglabātās ekvalaizera vai izgaismošanas iespējas. Šos profilus var ieprogrammēt, izmantojot "Logitech G HUB" programmatūru.

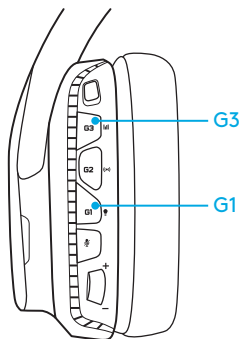

NORĀDES SAVIENOŠANAI PĀRĪ

Ja ierīce vairs nav savienota pāri ar USB bezvadu adapteri vai ja ir saņemts maiņas adapteris, rīkojieties, kā norādīts tālāk, lai savienotu savu ierīci pāri USB bezvadu adapteri.

1. Pievienojiet USB bezvadu adapteri
2. Lai iniciētu režīmu savienošanai pāri, adaptera atiestatīšanas atverē ievietojiet smailu priekšmetu
3. Adaptera gaismas iemirgsies
4. Ieslēdziet austiņas
5. Lai aktivizētu pāri savienošanas režīmu, 15 sekundes turiet nospiestu mikrofona izslēgšanas pogu
6. Ja pāri savienošanas režīms veiksmīgi aktivizēts, "G" logotips mirgo zaļš
7. Pēc brīža logotips degs nemirgojot, un, līdzko savienošana pāri būs pabeigta, aktivizēties iepriekš izvēlētie izgaismošanas iestatījumi

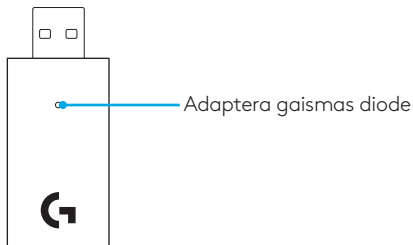

POLSTERĒJUMA TĪRĪŠANA

1. Noņemšana

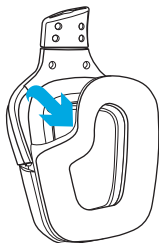

2. Mazgāšana

- a. Polsterējumu var noņemt un noslaucīt ar mitru drānu. Neizmantojiet mazgāšanas līdzekļus.
- b. Nospiediet polsterējumu ar mīkstu dvieli, neizgrieziet to.
- c. Pirms uzliekat polsterējumu austiņām, ļaujiet tam izžūt.

3. Uzlikšana

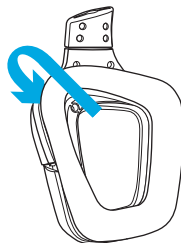

DĖŽUTĖJE RASITE

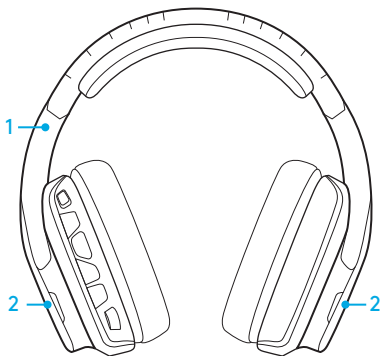

1. G935 ausinės žaidimams
2. pusių žymės (kairė/dešinė)



3. įkrovimo laidas (jungtis iš USB į mikro USB, 2 m)
4. laidas su 3,5 mm kištuku (1,5 m)

FUNKCIJOS

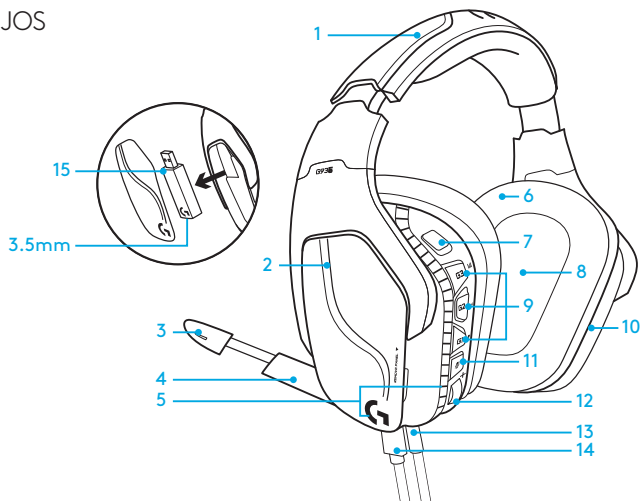

1. Reguliuojamas dirbtinės odos ausinių lankelis su paminkštiniu
2. Nuimamos pusių žymės su foniniu apšvietimu
3. Mikrofono su strėlė garso išjungimo LED indikatorius
4. Sulenkiamas mikrofonas su strėlė
Pakeltoje padėtyje garsas automatiškai išjungiamas
5. Apšvietimo zonos
(G logotipas + šviesos juosta)
6. Valomos dirbtinės odos pagalvėlės
7. Belaidžio ryšio įjungimo/išjungimo jungiklis
8. „Pro-G“ garso tvarkyklės
9. Programuojami mygtukai (G1/G2/G3)
10. Baterija ausinės kauselyje
11. Mikrofono nutildymas
12. Garsumo valdymo ratukas
13. 3,5 mm
(mobili) jungtis
14. USB įkrovimo jungtis
15. USB belaidis adapteris

AUSINIŲ MYGTUKAI

1. Belaidžio ryšio įjungimo/išjungimo jungiklis
2. G3 (programuojamas):
Numatytojo glodintuvo (EQ) ciklas
 - Pereinama ratu per EQ nustatymus „Logitech G HUB“ programinėje įrangoje
3. G2 (programuojamas): numatytojo erdvinio garso įjungimas/išjungimas
4. G1 (programuojamas): apšvietimo ciklas
 - Pereinama ratu per apšvietimo nustatymus „Logitech G HUB“ programinėje įrangoje, įskaitant pulsuojančią, žydros spalvos, nustatytą vartotojo ir išjungtą
5. Mikrofono nutildymas
6. Garsumo valdymo ratukas

G1, G2 ir G3 yra programuojami naudojant „Logitech G HUB“ programinę įrangą (tik kompiuterio režimu):

www.logitech.com/support/g935

Pastaba: mygtukai ir garso reguliavimo ratukas veikia tik tada, kai įjungtas belaidis ryšys. Kad veiktų kai kurie mygtukai ir funkcijos, gali reikėti kompiuterio ryšio ir „Logitech G HUB“ programinės įrangos.

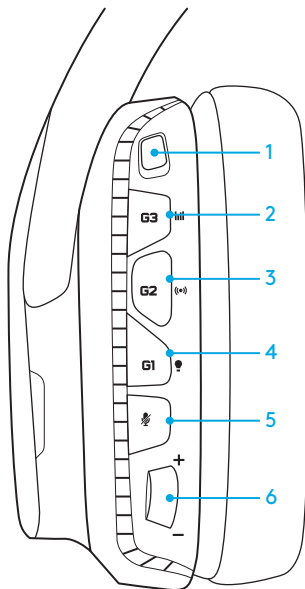

BATERIJOS VALDYMAS

G935 belaidžio ryšio ausinės yra maitinamos iš baterijos, esančios dešiniajame kaušelyje. Kai savo G935 belaidžio ryšio ausinių nenaudojate, prijunkite jas įkrauti per USB prievadą prietaiso apačioje. Visiškai išsikrovusiai baterijai įkrauti reikės maždaug 3,5 valandų, prijungus prie standartinio USB išėjimo. Optimaliai patirčiai užtikrinti prieš pirmąjį naudojimą įjunkite ir visiškai įkraukite savo prietaisą.

„Logitech G HUB Software“

„Logitech G HUB“ programinės įrangos pagrindiniame ekrane pateikiamas baterijos įkrovos indikatorius:

 kai naudojate bateriją, bus rodomas įkrovos lygis

 Tai rodo, kad įrenginys kraunasi

Perspėjimas dėl beveik išsekusios baterijos

G935 žaidimų ausinės pytelės, kai bus beveik išsikrovusios. Esant žemai įkrovai taip pat bus pritemdytas ausinių apšvietimas. Baterijai išsikrovus, prietaisas pytelės ir apšvietimas išsijungs. Iškart prijunkite ausines prie USB krovimo laido, kad galėtumėte be pertraukų klausytis muzikos arba žaisti.

įkrovos indikatorius

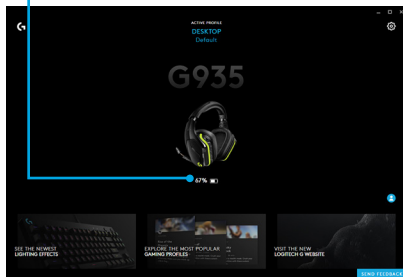

MIEGO REŽIMAS LAUKIANT

G935 ausinės persijungia į miego režimą laukiant, taip taupydamos baterijos energiją, jei per 15 minutes nepriima jokio garso signalo.

Miego režimu laukiant prietaiso apšvietimas pereis į pulsavimo režimą ir ausinės atsijungs nuo USB belaidžio ryšio adapterio.

Kad G935 ausinės vėl pradėtų veikti, paspauskite bet kurį prietaiso mygtuką.

Po 30 min. miego režimo jūsų ausinės visiškai išsijungs, kad taupytų bateriją. Norėdami jas įjungti, nustatykite maitinimo jungiklį išjungimo padėtyje, tuomet – įjungimo padėtyje. Jei planuojate ilgą laiką palikti ausines veikti miego režimu, jas išjunkite ir prijunkite įkrauti USB laidu.

IJUNGIMO/IŠJUNGIMO GARSAI IR APŠVIETIMAS

Kai ausinės yra įjungiamos, jos supypsės, rodydamos, kad įsijungė. Lemputės įsijungs įsijungimo seka, po to persijungs į tuo metu pasirinktą apšvietimo tipą.

Kai prietaisas yra išjungiamas, lempučių persijungs į mėlynas ir netrukus išsijungs.

BELAIŽIO RYŠIO ĮJUNGIMAS/IŠJUNGIMAS

G935 turi du veikimo režimus: su įjungtu belaidžiu ryšiu ir su išjungtu.

Belaidis ryšys įjungtas

Kai belaidis ryšys yra įjungtas, bus prieinamos daugelis ausinių funkcijų,¹ įskaitant vartotojo garso profilius, RGB apšvietimą, mikrofoną, mikrofono nutildymą, belaidį ryšį ir garso mišravimą. Kai baterija baigia išsikrauti, apšvietimas bus pritemdomas ir ausinės pyptelėdamos įspės, kad išsikrauna. Kai baterija visiškai išsikraus, apšvietimas išsijungs.

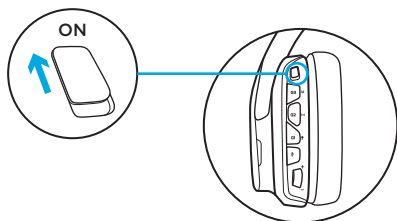

Belaidžio ryšio veikimo diapazonas²

Viduje: 15 metrų

Baterijos veikimo trukmė³

Be apšvietimo: 12 val.

Numatytasis apšvietimas: 8 val.

¹ Kad veiktų kai kurios funkcijos, gali reikėti „Logitech G HUB“ programinės įrangos.

² Priklausomai nuo aplinkos sąlygų, diapazonas gali skirtis.

³ Įkraunami akumulatoriai turi nustatytą įkrovimų ciklų skaičių. Baterijos veikimo trukmė matuojama prie 50 % garsumo.

Belaidis ryšys išjungtas (pasyvus režimas)

Pasyviu režimu (kai belaidis ryšys išjungtas) jūsų ausinės veiks be maitinimo. Per jas girdėsite garsą iš bet kurio prietaiso, prijungto per ausinių 3,5 mm įvadą.

Be jungties funkcijos, kurioms reikia maitinimo, įskaitant 7.1 erdvinį garsą, garso profilius, ausinių mygtukus, garsumo reguliavimo mygtukų veikimą, apšvietimo ir mygtukų funkcijų pritaikymą, neveikia.

Šiuo režimu mikrofono gervės su prietaisais, prijungtais per ausinių 3,5 mm garso prievadą, naudoti negalima.

Šiuo režimu galima taupyti baterijos energiją.

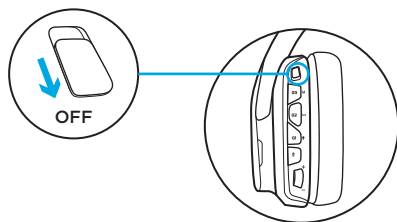

NUSTATYMAI KOMPIUTERIUI (3,5 MM ĮVADAS)

NUSTATYMAI KOMPIUTERIUI (3,5 MM ĮVADAS)

G935 taip pat galima prijungti prie garso prietaisų tik per 3,5 mm laidą.

1. Pasiviam režimui perjunkite jungiklį į išjungto belaidžio ryšio režimą arba nustatykite įjungtą belaidžio ryšio režimą ir naudokite garsą su papildomomis funkcijomis (žr. sk. Belaidžio ryšio įjungimas/išjungimas).
2. Prisijunkite prie kompiuterio 3,5 mm laidu

Be USB jungties kai kurios funkcijos, kurioms reikia maitinimo per USB, įskaitant 7.1 erdvinį garsą, ausinių mygtukus, garsumo reguliavimo mygtukų veikimą, apšvietimo ir mygtukų funkcijų pritaikymą, neveikia. Kai nustatytas išjungto belaidžio ryšio režimas, 3,5 mm prietaisui gervės mikrofonas neveikia.

Kai kuriuose kompiuteriuose reikia 3,5 mm 4 kontaktų mikrofono-stereo dalytuvo adapterio (nepriedamas), kad būtų galima naudoti mikrofono funkcijas šiuo režimu.

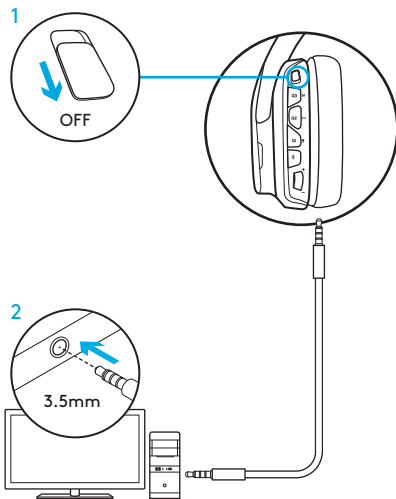

NUSTATYMAS MOBILIAJAM REŽIMUI

1. Pasyviam režimui perjunkite jungiklį į išjungto belaidžio ryšio režimą arba nustatykite įjungtą belaidžio ryšio režimą ir naudokite garsą su papildomomis funkcijomis (žr. sk. Belaidžio ryšio įjungimas/išjungimas).

2. Prijunkite ausines prie mobiliojo prietaiso 3,5 mm laidu.

Gervės mikrofonas veikia tik tada, kai įjungtas belaidis ryšys.

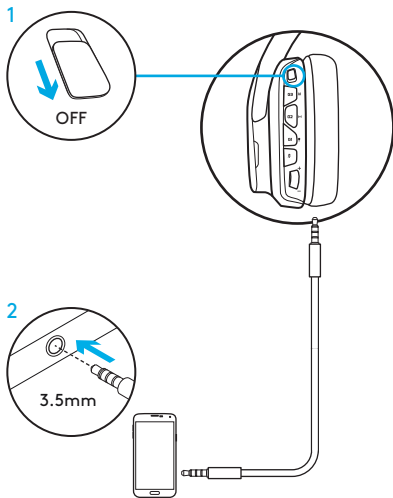

NUSTATYMAS KONSOLEI: „XBOX ONE™“, „PS4™“ ARBA „SWITCH™“

1. Pasyviam režimui perjunkite jungiklį į išjungto belaidžio ryšio režimą arba nustatykite įjungtą belaidžio ryšio režimą ir naudokite garsą su papildomomis funkcijomis (žr. sk. Belaidžio ryšio įjungimas/išjungimas).
2. Prijunkite ausines prie konsolės valdiklio 3,5 mm laidu.
 - „Xbox One“ gali reikėti „Xbox One“ ausinių adapterio (parduodamo atskirai).

„PlayStation“ nustatymas (nustatymai)

1. Ausinių prijungimas
2. Atidarykite nustatymus
3. Pasirinkite „Sound and Screen“ (garsas ir vaizdas)
4. Pasirinkite „Audio Output Settings“ (garso išvesties nustatymai)
5. Nustatykite „Output to Headphones“ (išvestis į ausines) į „All Audio“ (visas garsas)

Su „Xbox One“ per USB belaidžio ryšio garso mikšavimo adapterį ausinės per USB laidą neveiks.

Gervės mikrofonas veikia tik tada, kai įjungtas belaidis ryšys.

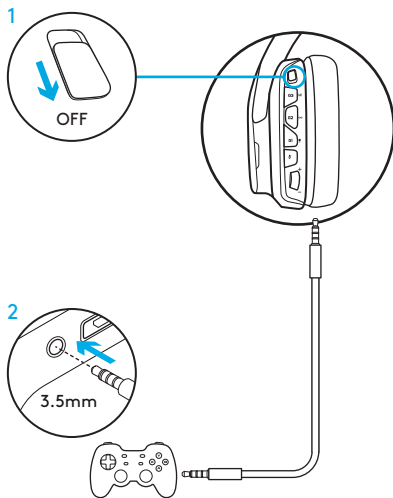

ALTERNATYVUS NUSTATYMAS, SKIRTAS „PLAYSTATION® 4“ IR „NINTENDO SWITCH™“

Naudojimas su belaidžiu ryšiu

1. Nustatykite jungiklį į įjungto belaidžio ryšio režimą.
2. Prijunkite ausines prie konsolės valdiklio per USB belaidžio ryšio adapterį.
Pastaba: kai ausinės yra prijungtos prie „PlayStation 4“, kai kurios funkcijos ir mygtukai gali neveikti. Programuoti apšvietimo ir mygtukų negalima, kai ausinės yra prijungtos prie „PlayStation“. Prijungus prie „PlayStation“ neveiks 7.1 erdvinis garsas.

„PlayStation“ nustatymas (nustatymai)

1. Prijunkite ausines per USB arba 3,5 mm laidą
2. Atidarykite nustatymus
3. Pasirinkite „Sound and Screen“ (garsas ir vaizdas)
4. Pasirinkite „Audio Output Settings“ (garso išvesties nustatymai)
5. Nustatykite „Output to Headphones“ (išvestis į ausines) į „All Audio“ (visas garsas)

„Nintendo Switch“ nustatymas (nustatymai)

1. Nustatykite jungiklį į įjungto belaidžio ryšio režimą
2. USB belaidžio ryšio adapterį prijunkite prie USB prievado, esančio „Switch TV Dock“
3. Garso išvestis automatiškai pasikeis į jūsų ausines

RGB APŠVIETIMO ZONOS PRITAIKYMAS

- **1 zona:** G logotipas
- **2 zona:** Apšvietimo juosta

Kiekvieną apšvietimo zoną galima programuoti su „Logitech G HUB“ programine įranga (tik kompiuterio režimu).

www.logitech.com/support/g935

ŽYMIŲ PRITAIKYMAS

Kairę ir dešinę pritaikymo žymes galima nuimti ir pakeisti pritaikomomis žymėmis.

„LOGITECH G HUB SOFTWARE“

G klavišų mygtukai, apšvietimas, glodintuvas ir erdvinio garso profilio programavimas įmanomas per „Logitech G HUB“ programinę įrangą.

1. LIGHTSYNC apšvietimas
2. Užduotys
3. Akustika
4. Glodintuvas

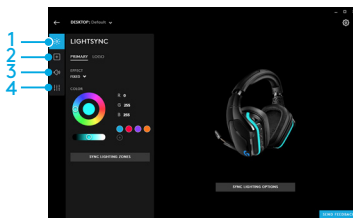
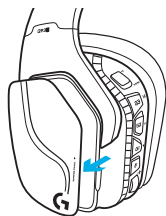
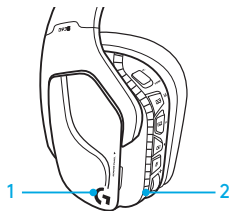

SPALVŲ/GLODINTUVO CIKLINIS PERJUNGIMAS

Mygtukai G1 ir G3 yra iš anksto užprogramuojami pereiti per apšvietimo ir glodintuvo profilius cikliškai.

Kai ausinės prijungiamos prie sistemos su veikiančia „Logitech G HUB“ programine įranga, bus pereinama ratu per visas glodintuvo ar apšvietimo parinktis, užprogramuotas „Logitech G HUB“ programinėje įrangoje.

Jei ausinės nėra prijungtos prie sistemos su veikiančia „Logitech G HUB“ programine įranga, bus pereinama ratu per vartotojo nustatytus apšvietimo ar glodintuvo profilius, įrašytus vidinėje ausinių atmintyje. Šiuos profilius galima programuoti su „Logitech G HUB“ programine įranga

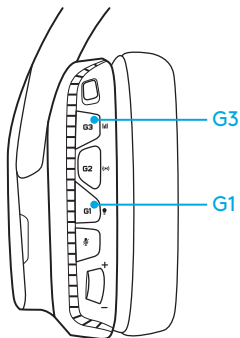

SUPORAVIMO INSTRUKCIJOS

Jei prietaisas nebėra suporuotas arba gavote naują USB belaidžio ryšio adapterį, vykdykite šias instrukcijas norėdami suporuoti savo prietaisą su USB belaidžio ryšio adapteriu.

1. Prijunkite USB belaidžio ryšio adapterį
2. Įstatykite kontaktą į atstatymo prievadą adapteryje suporavimo režimui įjungti
3. Pradės mirksėti adapterio lemputė
4. Įjunkite ausines
5. Įjunkite suporavimo režimą 15 sek. spausdami mikrofono garso išjungimo mygtuką
6. Rodydamas suporavimo režimą žaliai mirksės ausinių G logotipas
7. Suporavus logotipas užsidegs žalia šviesa nemirksėdamas, o po to persijungs atgal į tuo metu pasirinktą apšvietimo režimą

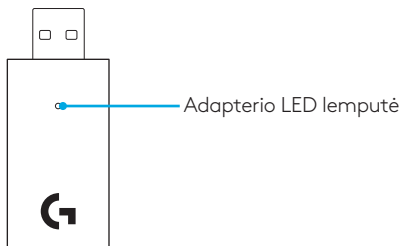

AUSINIŲ PAGALVĖLIŲ VALYMAS

1. Išėmimas

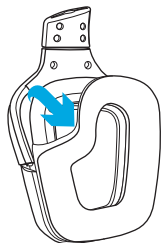

2. Plovimas

- a. Nuimtas pagalvėles galima nuvalyti drėgna šluoste. Nenaudokite tirpiklio.
- b. Nusausinkite minkštu rankšluosčiu, negręžkite.
- c. Prieš pritvirtindami palaukite, kol jos išdžius.

3. Pakeitimas

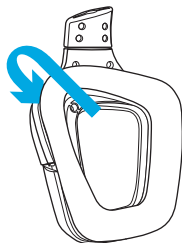

СЪДЪРЖАНИЕ НА КУТИЯТА

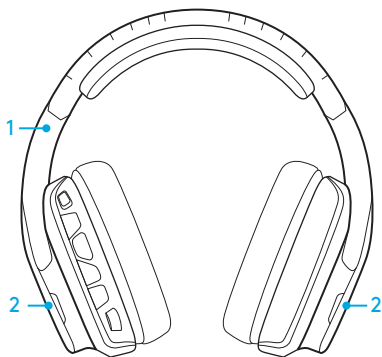

1. Слушалки за геймъри G935
2. Персонализирани тагове (L/R)



3. Кабел за зареждане (USB към Micro-USB, 2 м)
4. 3,5 мм (1,5 м) кабел

ФУНКЦИИ

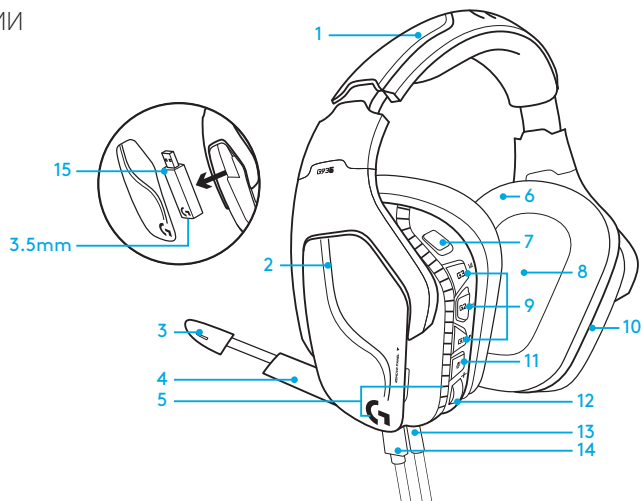

1. Регулируема лента за глава с подложка от изкуствена кожа
2. Сваляеми персонализираны тагове със задно осветление
3. Светодиоден индикатор за заглушаване на Boom микрофона
4. Сгъваем boom микрофон
Автоматично заглушава в положение "нагоре"
5. Зони на осветяване (лого G + лента на осветяване)
6. Почистваеми тапи за уши от изкуствена кожа
7. Превключвател Вкл./Изкл.
8. Аудио драйвери Pro-G
9. Програмируеми бутони (G1/G2/G3)
10. Батерия вменстена в чашка за уво
11. Спиране на звука на микрофона
12. Диск за силата на звука
13. 3,5 мм (мобилна) връзка
14. USB връзка за зареждане
15. USB безжичен адаптер

ОФОРМЛЕНИЕ НА БУТОНА НА СЛУШАЛКИТЕ

1. Превключвател Вкл./Изкл.
2. G3 (програмируем):
Цикъл на еквайзера по подразбиране (EQ)
 - Преминва последователно през EQ настройките на Logitech G HUB софтуера
3. G2 (програмируем): Съраунд звук по подразбиране вкл./изкл.
4. G1 (програмируем): Цикъл на осветление
 - Преминва последователно през настройките на осветяването в софтуера Logitech G HUB, включително: дишащ, пълен циан, по избор и изключен
5. Спиране на звука на микрофона
6. Диск за силата на звука

G1, G2 и G3 са програмируеми с помощта на софтуера Logitech G HUB (само в PC режим):
www.logitech.com/support/g935

Забележка: Бутоните и диска за силата на звука функционират само в режим включено Wireless. Някои бутони и функции могат да изискват връзка с персонален компютър и софтуер Logitech G HUB.

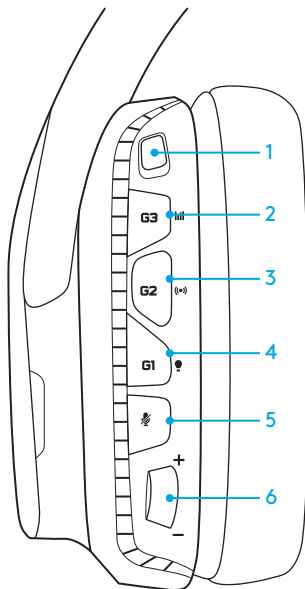

УПРАВЛЕНИЕ НА БАТЕРИЯТА

Безжичните слушалки G935 се зареждат чрез батерия, вградена в дясната безжична слушалка. Когато не използвате безжичните слушалки G935, включете ги чрез USB порт-а в най-долната част на устройството да се зареждат. Когато батерията е напълно празна и е необходимо приблизително 3,5 часа за да се зареди напълно на стандартния USB изход. За оптимално използване, преди да използвате устройството за първи път го включете и му позволете напълно да се зареди.

Софтуер Logitech G HUB

Началният екран в софтуера Logitech G HUB има индикатор за ниво на зареждане на батерия:

 Когато използвате батерия, ще се отчете ниво на зареждане

 Отчита се, че устройството се зарежда

Предупреждение за батериите

Гейминг слушалките G935 ще възпроизведат звук, когато зареждането отслабне. Осветяването на слушалките също ще се отслаби, когато зареждането намалее. При критично ниво на зареждане, устройството ще възпроизведе звук и осветяването ще се изключи. Използвайте USB кабел за зареждане, за да го включите веднага в слушалките, ако чуete тези звуци, за да осигурите непрекъснато слушане или играене.

Индикатор на зареждане

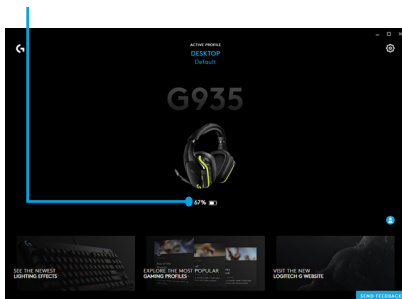

ПОКОЙ В РЕЖИМ НА НЕАКТИВНОСТ

G935 ще преминат в режим на покой, за да се съхрани захранването на батерията, когато не е получен аудио сигнал в продължение на 15 минути.

При покой в режим на неактивност, осветяването на устройството ще се смени на дишащ режим и връзката с безжичния USB адаптер ще бъде прекъсната.

Слушалките G935 ще се събудят от режима на покой, когато натиснете който и да е техен бутон.

След 30 минути в режим на покой слушалките ще се изключат напълно, за да се пести батерията. За да събудите слушалките, ще трябва да превключите превключвателя на изключена позиция и след това отново да го включите. Ако планирате да оставите слушалките неактивни за продължителен период от време, изключете ги и ги включете в USB да се зареждат.

ВКЛ./ИЗКЛ.НА ЗВУЦИ И СВЕТЛИНИ

Когато се включват слушалките, те ще възпроизведат звук, за да отчетат, че са включени. Светлините ще се заредят последователно, после ще преминат към избраното в момента осветяване.

Когато устройството е изключено, светлините ще преминат в син цвят и изчезнат, докато се изключи захранването.

ВКЛ./ИЗКЛ. WIRELESS

G935 притежава два операционни режима, включено Wireless и изключено Wireless.

Включено Wireless

В режим включено Wireless, повечето функции на слушалките са в наличност¹, включително персонализирани профили за звука, RGB осветяване, микрофон, заглушаване на микрофона, wireless и смесване на аудио звук. Когато зареждането на батерията отслабне, осветяването ще изчезне и ще се възпроизведе звук за известяване на ниско ниво на батерията. Когато нивото на зареждане на батерията е критично, осветяването ще се изключи.

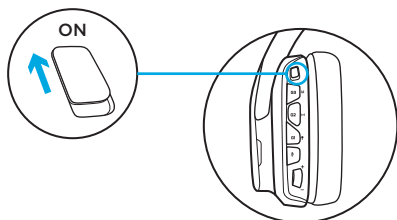

Безжичен обхват²

На закрито: 15 метра

Издръжливост на батерията³

Без осветяване: 12 часа

Стандартно осветяване: 8 часа

¹ Някои функции може да изискват софтуер Logitech G HUB.

² Обхватът може да варира в зависимост от условията на околната среда.

³ Акумулаторните батерии позволяват ограничен брой цикли на зареждане. Издръжливост на батерията измерена при 50% сила на звука. Издръжливост на батерията измерена при 50% сила на звука.

Изключен режим Wireless (пасивен режим)

При изключен (пасивен режим) режим Wireless, слушалките ще работят при пасивен незахранен режим. Слушалките ще възпроизвеждат аудио звук от което и да е устройство свързано чрез 3,5 mm входа на слушалките.

Функциите, които изискват захранване, включително 7.1 съраунд звук, персонализиран профил за звука, бутони на слушалките, действие на диска за сила на звука и персонализиране на функциите на осветяването и бутоните не са налични в настоящия режим.

Не е наличен Boom микрофон за устройства свързани чрез 3,5 mm аудио порт на слушалките в настоящия режим.

Настоящият режим може да бъде използван да запази издръжливостта на батерията.

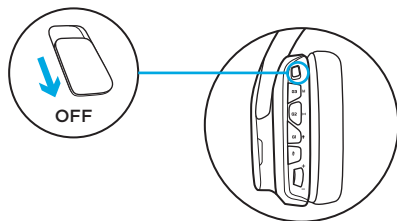

НАСТРОЙКА ЗА КОМПЮТЪР (РС РЕЖИМ)

1. Изтеглете и инсталирайте Logitech G HUB на адрес: www.logitech.com/support/g935
2. Настройте превключвателя на позиция включено Wireless.
3. Свържете безжичен USB адаптер към персоналния компютър. Слушалките ще се свържат автоматично.

Смесване на аудио източници

Докато сте свързани към безжичния USB адаптер, G935 също може да използва 3,5 mm кабела за свързване с друг аудио източник (например смартфон). И двата аудио източника могат да се възпроизвеждат едновременно.

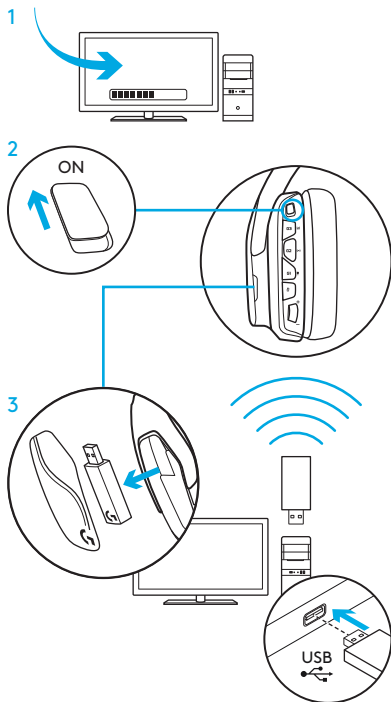

НАСТРОЙКА ЗА КОМПЮТЪР (3,5 ММ СВЪРЗВАНЕ)

НАСТРОЙКА ЗА КОМПЮТЪР (3,5 ММ СВЪРЗВАНЕ)

G935 може да се свързва с аудио устройства и единствено чрез кабел 3,5 mm.

1. Настройте преминаване към режим изключено Wireless за пасивен аудио режим или настройте към режим включено Wireless за активен аудио режим с допълнителни функции (вижте секция "Включено/изключено Wireless").

2. Свържете с компютър чрез кабел 3,5 mm

Някои функции, включително 7.1 сграунд звук, бутони на слушалките, действие на диска за сила на звука и персонализиране на функциите на осветяването и бутоните не са налични без USB връзка. Boom микрофонът не е наличен за 3,5 mm устройство, докато е в режим изключено Wireless.

Някои компютри могат да изискват 3,5 mm 4-полярен към микрофон/стерео сплитер адаптер (не е включен в комплекта), за да може в този режим да се прилагат функции на микрофона.

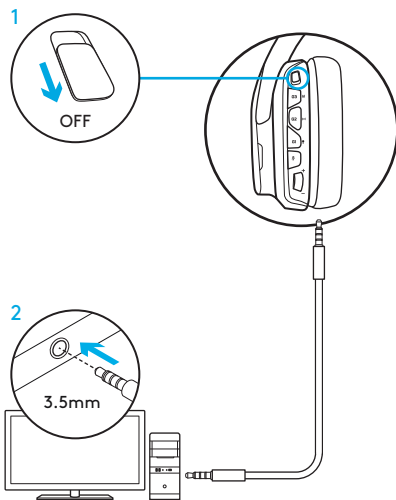

НАСТРОЙВАНЕ ЗА МОБИЛЕН РЕЖИМ

1. Настройте преминаване към режим изключено Wireless за пасивен аудио режим или настройте към режим включено Wireless за активен аудио режим с допълнителни функции (вижте секция "Включено/изключено Wireless").
2. Свържете слушалките с мобилно устройство чрез 3,5 mm кабела.
Воот микрофона е наличен само в режим включено Wireless.

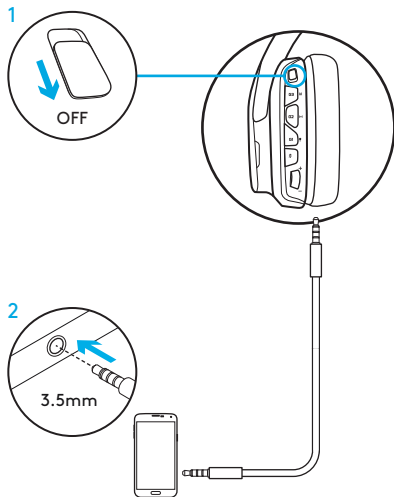

НАСТРОЙВАНЕ ЗА КОНЗОЛА: XBOX ONE™, PS4™ ИЛИ SWITCH™

1. Настройте преминаване към режим изключено Wireless за пасивен аудио режим или настройте към режим включено Wireless за активен аудио режим с допълнителни функции (вижте секция “Включено/изключено Wireless”).
2. Свържете слушалките с контролера на конзолата чрез 3,5 mm кабела.
 - Xbox One може да изисква адаптер за слушалки Xbox One (продава се отделно).

Настройка на PlayStation (настройки)

1. Свързване на слушалките
2. Отворете настройките
3. Изберете “Звук и екран”
4. Изберете “Настройки на аудио звук”
5. Задайте “Звук чрез слушалки” да бъде “Пълно аудио”

Слушалките няма да функционират със смесения USB адаптер Wireless на Xbox One. Воом микрофона е наличен само в режим включено Wireless.

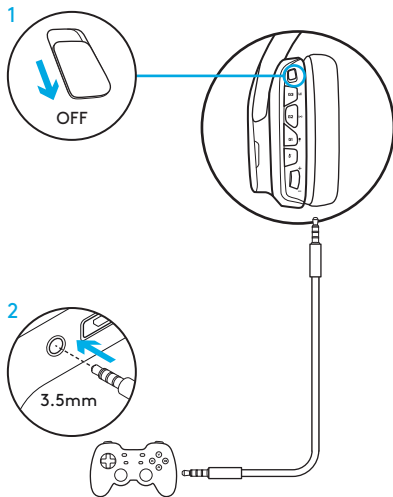

АЛТЕРНАТИВНА НАСТРОЙКА ЗА SONY PLAYSTATION® 4 И NINTENDO SWITCH™

Действие Wireless

1. Настройте превключателя на позиция включено Wireless.
2. Свържете слушалките с конзолата чрез използване на безжичния USB адаптер.
Забележка: Някои бутони и функции няма да функционират, когато са свързани с PlayStation 4. Програмирането на осветяване и бутони не е възможно за PlayStation. 7.1 съраунд звукът не е наличен при свързване с PlayStation.

Настройка на PlayStation (настройки)

1. Включете слушалките чрез USB или 3,5 mm кабел
2. Отворете настройките
3. Изберете “Звук и екран”
4. Изберете “Настройки на аудио звук”
5. Задайте “Звук чрез слушалки” да бъде “Пълно аудио”

Настройка на Nintendo Switch (настройки)

1. Настройте превключателя на позиция включено Wireless
2. Свържете безжичния USB адаптер към USB порта в TV порта на Switch
3. Аудио изходът автоматично ще се промени на слушалките

ПЕРСОНАЛИЗИРАНЕ НА RGB ЗОНАТА НА ОСВЕТЯВАНЕ

- **Зона 1:** G лого
- **Зона 2:** Лента на осветление

Всяка зона на осветяване може да се програмира чрез софтуера Logitech G HUB (само в PC режим).
www.logitech.com/support/g935

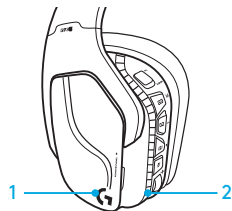

ПЕРСОНАЛИЗИРАНЕ НА ТАГОВЕ

Левият и десният таг по избор могат да се премахнат и да се заменят с други тагове по избор.

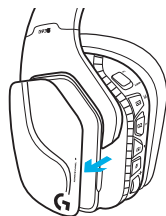

СОФТУЕР LOGITECH G HUB

Бутоните за G-клавиша, осветяването, еквалайзърът и профилът за програмиране на съраунд звука са възможни с помощта на софтуера Logitech G HUB.

1. Осветяване LIGHTSYNC
2. Задания
3. Акустика
4. Еквалайзер

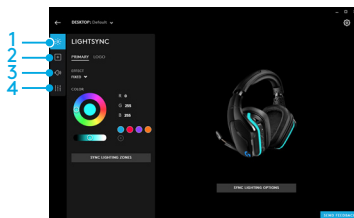

ЦИКЛИЧНОСТ НА ЦВЕТНОСТ/ЕКВАЛАЙЗЕР

Бутони G1 и G3 са пре-програмирани по подразбиране да функционират чрез профили за осветяване и еквалайзер.

Когато слушалките са свързани към система със софтуер Logitech G HUB в ход на изпълнение, те ще функционират чрез всички опции за еквалайзер или осветяване програмирани в софтуера Logitech G HUB.

Когато слушалките не са свързани към система със софтуер Logitech G HUB в ход на изпълнение, те ще функционират чрез профили за осветяване или еквалайзер съхранени в регистрираната памет на слушалките. Настоящите профили могат да бъдат програмирани чрез софтуера Logitech G HUB

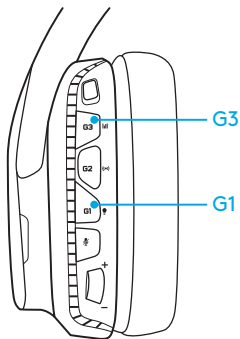

ИНСТРУКЦИИ ЗА СВЪРЗВАНЕ

Ако устройството се превърне в несвързано или получите подменен безжичен USB адаптер, следвайте настоящите инструкции, за да свържете устройството с безжичния USB адаптер.

1. Включете безжичен USB адаптер
2. Вмъкнете карфица в порта за възстановяване на начално състояние, за да инициирате режим на свързване
3. Върху адаптера ще премигва светлина
4. Включете слушалките
5. Задръжте бутона за "Спиране звука на микрофона" за 15 секунди, за да инициирате режим на свързване
6. G логото на слушалките ще премигва в зелено, за да отчете режима на свързване
7. Логото ще стане в плътен цвят и след това, при свързване, ще се върне към избраното в момента осветяване

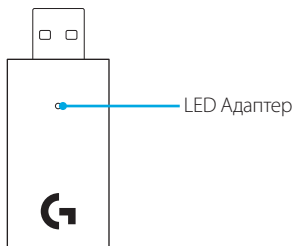

ПОЧИСТВАНЕ НА ТАПИТЕ ЗА УШИ

1. Премахване

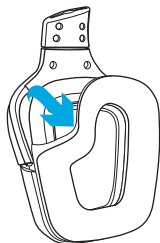

2. Измиване

- a. След като ги свалите, можете да почистите тапите за уши с влажна кърпа. Не използвайте почистващ препарат.
- b. За да ги подсушите, ги притиснете в мека кърпа, не ги изстисквайте.
- c. Преди повторна употреба ги оставете да изсъхнат.

3. Смяна

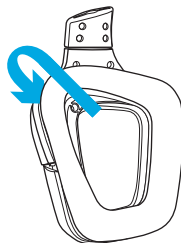

ŠTO JE U KUTIJI

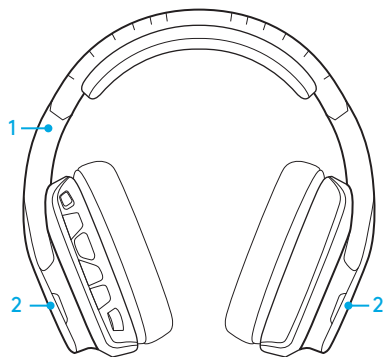

1. G935 slušalice za igre
2. Prilagođene oznake (L/R)



3. Kabel za punjenje (USB na Micro-USB, 2 m)
4. Kabel od 3,5 mm (1,5 m)

ZNAČAJKE

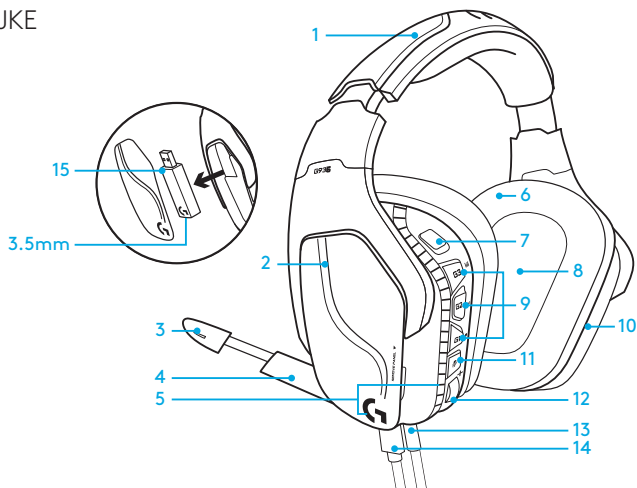

1. Prilagodljivi jastučići s pojasom za glavu od umjetne kože
2. Uklonjive prilagođene oznake s pozadinskim osvjetljenjem
3. LED indikator utišavanja mikrofona na kraku
4. Uvlačiv krak mikrofona
Automatski se utišava u „gornjem” položaju
5. Zona osvjetljenja (G logotip + svjetleća traka)
6. Jastučići za uši od umjetne kože koji se mogu prebrisati
7. Sklopka za uključivanje/isključivanje bežičnog rada
8. Pro-G upravljački programi za zvuk
9. Gumbi za programiranje (G1/G2/G3)
10. Baterija postavljena u slušalicu koja se umeće u uho
11. Utišavanje mikrofona
12. Kotačić za regulaciju glasnoće
13. (Mobilni) priključak od 3,5 mm
14. USB priključak za punjenje
15. USB bežični adapter

RASPORED GUMBA SLUŠALICA

1. Sklopka za uključivanje/isključivanje bežičnog rada
2. G3 (programabilno):
Zadani ciklus ekvilizatora (EQ)
 - Mijenjat će postavke EQ-a u Logitech G HUB softveru
3. G2 (programabilno): Uključivanje/isključivanje zadanog prostornog zvuka
4. G1 (programabilno): Ciklus osvjetljenja
 - Mijenjat će postavke osvjetljenja u Logitech G HUB softveru, uključujući: animacija, plavo, prilagođeno i isključeno
5. Utišavanje mikrofona
6. Kotačić za regulaciju glasnoće

G1, G2 i G3 mogu se programirati putem Logitech G HUB softvera (samo u PC režimu):

www.logitech.com/support/g935

Napomena: Gumbi i kotačić za glasnoću radit će samo kada je uključen bežični način rada. Za neke gumbe i značajke potrebna je veza s računalom i Logitech G HUB softver.

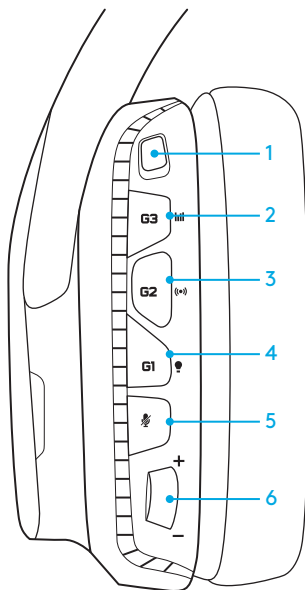



UKLOVANJE BATERIJAMA

G935 bežične slušalice napajaju se baterijom u desnoj slušalici koja se umeće u uho. Kada ne koristite G935 bežične slušalice, priključite ih u USB priključak na dnu uređaja kako bi se punile. Kada je potpuno prazna, bateriji je potrebno otprilike 3,5 sata za potpuno punjenje putem standardnog napajanja putem USB priključka. Za optimalan rad, priključite u uređaj i pričekajte da se potpuno napuni prije prve uporabe.

Logitech G HUB softver

Početni zaslon u Logitech G HUB softveru opremljen je indikatorom razine napunjenosti baterije:

-  Označava napunjenost baterije kada je koristite
-  Označava da je u tijeku punjenje uređaja

Upozorenje o slaboj bateriji

G935 slušalice za igre oglasit će se zvučnim signalom u slučaju slabe baterije. Osim toga, u slučaju slabe baterije oslabit će osvjetljenje slušalica. Na vrlo slaboj napunjenosti, uređaj će se oglasiti zvučnim signalom, a osvjetljenje će se isključiti. Odmah priključite USB kabel za punjenje u slušalice ako čujete te zvučne signale, tako neće doći do prekida slušanja ili granja igara.

Indikator napunjenosti

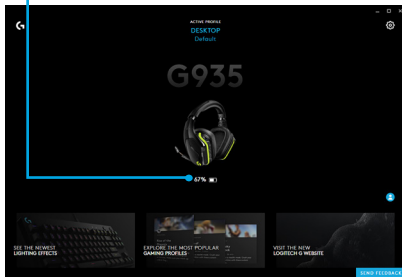

NAČIN MIROVANJA RAČUNALA

Zbog štednje baterijskog napajanja, G935 će ući u način mirovanja ako u posljednjih 15 minuta nije primio zvučni signal.

U načinu mirovanja, osvjetljenje uređaja prijeći će u režim animacije, a on se odvaja od USB bežičnog adaptera.

Vaš G935 aktivirat će se iz načina mirovanja ako pritisnete bilo koji gumb na slušalicama.

Nakon 30 minuta u načinu mirovanja vaše će se slušalice u potpunosti isključiti radi štednje baterije. Za aktivaciju slušalica trebat ćete pomaknuti prekidač za uključivanje i isključivanje u položaj za isključivanje te zatim natrag u položaj za uključivanje. Ako slušalice namjeravate ostaviti u neaktivnom stanju u duljem razdoblju, isključite ih i priključite u USB kako bi se punile.

ZVUČNI SIGNALI I SVJETLA PRI UKLJUČIVANJU/ISKLUČIVANJU

Slušalice se pri uključivanju oglašavaju zvučnim signalom. Svjetla će se uključiti pa isključiti, a zatim prijeći u trenutno odabrani modalitet osvjetljenja.

Pri isključivanju uređaja, svjetla postaju plava i polako se isključuju kako se isključuje uređaj.

UKLJUČIVANJE/ISKLJUČIVANJE BEŽIČNOG NAČINA RADA

G935 ima dva načina rada, uključeni i isključeni bežični rad.

Uključeni bežični način rada

U uključenom bežičnom načinu rada dostupna je većina funkcija slušalica,¹ što obuhvaća prilagođene zvučne profile, RGB osvjetljenje, mikrofoni, utišavanje mikrofona, bežični rad i miješanje zvuka. Ako je baterija slaba, smanjit će se razina osvjetljenja i oglasiti zvučni signal za slabu bateriju. Ako je baterija vrlo slaba, osvjetljenje se isključuje.

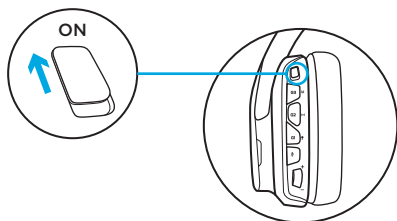

Domet bežične mreže²

U zatvorenom: 15 metara

Trajanje baterije³

Bez osvjetljenja: 12 sati

Zadano osvjetljenje: 8 sati

¹ Za neke značajke trebat će vam Logitech G HUB softver.

² Domet ovisi i o uvjetima u okolini.

³ Punjive baterije imaju ograničen broj ciklusa punjenja.

Trajanje baterije mjereno pri 50% glasnoće.

Bežični rad isključen (pasivni način rada)

Pri isključenom bežičnom načinu rada (pasivni način rada), vaše slušalice će raditi u pasivnom načinu rada bez napajanja. Slušalice će reproducirati zvuk s bilo kojeg uređaja spojenog u njihov 3,5 mm ulaz.

Značajke za koje je potrebno napajanje – 7.1 prostorni zvuk, prilagođeni zvučni profili, gumbi na slušalicama, rad kotačića za regulaciju glasnoće i funkcije prilagodbe gumba/osvjetljenja – nisu dostupne u ovom načinu rada.

Mikrofon na kraku nije dostupan za uređaje koji su spojeni putem 3,5 mm audio priključka na slušalicama u ovom načinu rada.

Ovaj način rada može se koristiti za štednju baterije.

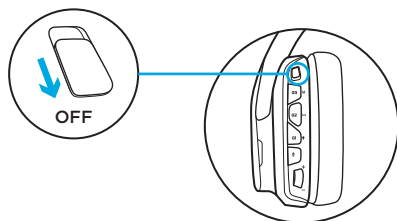

POSTAVLJANJE ZA RAČUNALO (PC REŽIM)

1. Preuzmite i instalirajte Logitech G HUB: www.logitech.com/support/g935
2. Sklopku postavite u položaj uključenog bežičnog načina rada.
3. Priključite USB bežični adapter u računalo. Slušalice će se automatski povezati.

Miješanje audio izvora

Kada su povezane putem USB bežičnog adaptera, slušalice G935 moći će koristiti i 3,5 mm kabel za povezivanje s drugim izvorom zvuka (npr. pametni telefon). Oba se audio izvora mogu reproducirati istovremeno.

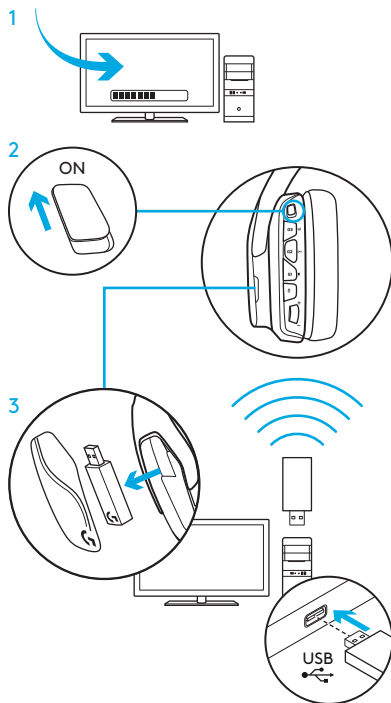

POSTAVLJANJE ZA RAČUNALO (3,5 MM PRIKLJUČAK)

POSTAVLJANJE ZA RAČUNALO (3,5 MM PRIKLJUČAK)

G935 se u audio uređaje mogu spojiti i isključivo putem 3,5 mm kabela.

1. Postavite sklopku u položaj isključenog bežičnog načina rada ako želite aktivirati pasivni način rada sa zvukom ili je postavite u položaj uključenog bežičnog načina rada, ako želite aktivni način rada sa zvukom s dodatnim značajkama (pogledajte odjeljak "Uključivanje/isključivanje bežičnog načina rada").
2. Povežite slušalice s računalom pomoću kabela od 3,5 mm

Neke značajke – 7.1 prostorni zvuk, gumbi na slušalicama, rad kotačića za regulaciju glasnoće i podešavanje osvjetljenja i funkcija gumba – neće biti dostupne bez USB veze. Mikrofon na kraku nije dostupan za uređaje putem kabela od 3,5 mm ako je isključen bežični način rada.

Za određena računala bit će potreban 4-polni razdjelni adapter od 3,5 mm za mikrofon/stereo (nije priložen) kako biste mogli rabiti značajke mikrofona u ovom režimu.

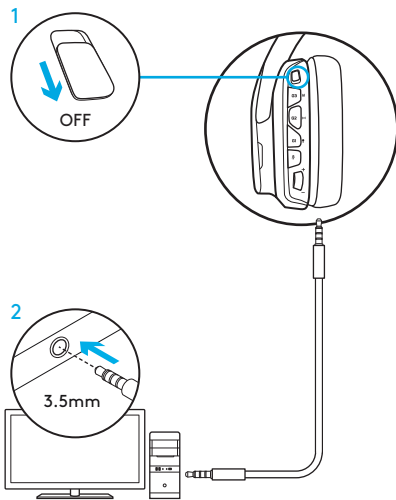

POSTAVLJANJE ZA MOBILNI TELEFON

1. Postavite sklopku u položaj isključenog bežičnog načina rada ako želite aktivirati pasivni način rada sa zvukom ili je postavite u položaj uključenog bežičnog načina rada, ako želite aktivni način rada sa zvukom s dodatnim značajkama (pogledajte odjeljak "Uključivanje/isključivanje bežičnog načina rada").
2. Povežite slušalice s mobilnim uređajem pomoću kabela od 3,5 mm.
Mikrofon na kraku je dostupan samo ako je uključen bežični način rada.

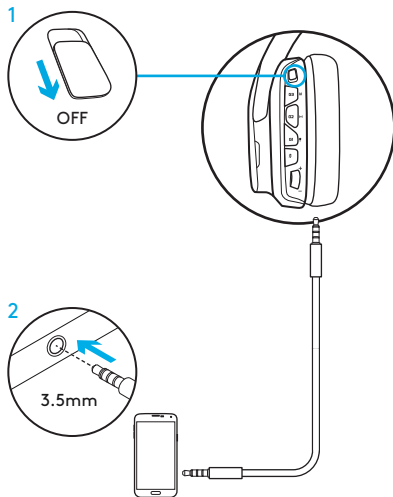

POSTAVLJANJE ZA KONZOLU: XBOX ONE™, PS4™ ILI SWITCH™

1. Postavite sklopku u položaj isključenog bežičnog načina rada ako želite aktivirati pasivni način rada sa zvukom ili je postavite u položaj uključenog bežičnog načina rada, ako želite aktivni način rada sa zvukom s dodatnim značajkama (pogledajte odjeljak "Uključivanje/isključivanje bežičnog načina rada").
2. Povežite slušalice s upravljačem konzole pomoću kabela od 3,5 mm.
 - Za Xbox One može biti potreban Xbox One adapter za slušalice (prodaje se zasebno).

Postavljanje za PlayStation (postavke)

1. Priključivanje slušalica
2. Otvorite postavke
3. Odaberite „Sound and Screen“ (Zvuk i zaslon)
4. Odaberite „Audio Output Settings“ (Postavke izlaza zvuka)
5. Opciju „Output to Headphones“ (Izlaz putem slušalica) postavite na „All Audio“ (Sav zvuk)

Slušalice neće raditi putem USB bežičnog mix adaptera na uređaju Xbox One.

Mikrofon na kraku je dostupan samo ako je uključen bežični način rada.

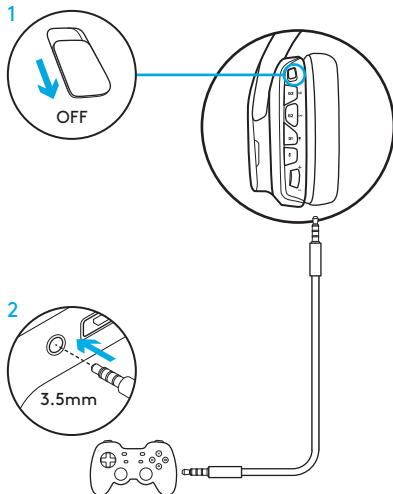

ALTERNATIVNO POSTAVLJANJE ZA SONY PLAYSTATION® 4 I NINTENDO SWITCH™

Bežični način rada

1. Postavite prekidač u položaj uključenog bežičnog načina rada.
2. Povežite slušalice s konzolom pomoću USB bežičnog adaptera.

Napomena: Neki gubi i funkcije neće raditi kada su slušalice povezane s konzolom PlayStation 4. Programiranje osvijetljenja i gumba nije dostupno na konzoli PlayStation. 7.1 prostorni zvuk nije dostupan kada su slušalice povezane s konzolom PlayStation.

Postavljanje za PlayStation (postavke)

1. Ukopčajte slušalice putem USB kabela ili kabela od 3,5 mm
2. Otvorite postavke
3. Odaberite „Sound and Screen“ (Zvuk i zaslon)
4. Odaberite „Audio Output Settings“ (Postavke izlaza zvuka)
5. Opciju „Output to Headphones“ (Izlaz putem slušalica) postavite na „All Audio“ (Sav zvuk)

Postavljanje za Nintendo Switch (postavke)

1. Postavite prekidač u položaj uključenog bežičnog načina rada
2. Priključite USB bežični adapter u USB priključak unutar postolja za Switch TV
3. Izlaz zvuka automatski će se prebaciti na vaše slušalice

PRILAGOĐAVANJE ZONE OSVJETLJENJA RGB

- **Zona 1:** Logotip G
- **Zona 2:** Svjetleća traka

Pojedina se zona osvjetljenja može programirati putem Logitech G HUB (samo u PC režimu).

www.logitech.com/support/g935

PRILAGODBA ZNAKOVA

Znakovi za lijevo i desno mogu se ukloniti i zamijeniti prilagođenim znakovima.

LOGITECH G HUB SOFTVER

Programiranje G-tipki, osvjetljenja, ekvilizatora i profila prostornog zvuka moguće je putem Logitech G HUB softvera.

1. LIGHTSYNC osvjetljenje
2. Dodjele
3. Akustika
4. Ekvilizator

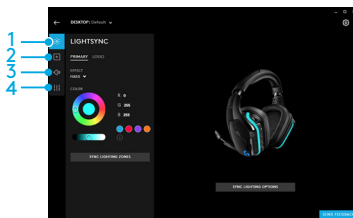
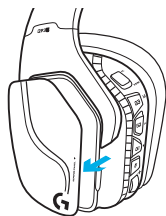
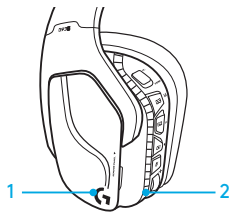

PRIJELAZ NA MODALITET BOJA/EKVILIZATORA

Gumbi G1 i G3 unaprijed su programirani za prijelaz između profila osvjetljenja i ekvilizatora.

Kada su slušalice priključene u sustav s pokrenutim Logitech G HUB softverom, one će moći prelaziti između svih mogućnosti ekvilizatora i osvjetljenja koje su programirane u Logitech G HUB softveru.

Kada slušalice nisu priključene u sustav s pokrenutim Logitech G HUB softverom, one će moći prelaziti između profila prilagođenog osvjetljenja i ekvilizatora koji su pohranjeni u unutarnju memoriju slušalica. Ti profili mogu se programirati pomoću Logitech G HUB softvera

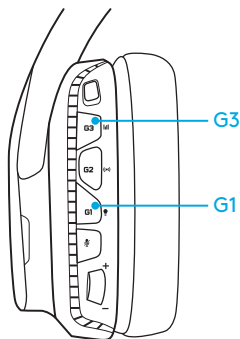

UPUTE ZA UPARIVANJE

Ako se prekine uparenost vašeg uređaja ili ako dobijete zamjenski USB bežični adapter, slijedite ove upute za uparivanje uređaja s USB bežičnim adapterom:

1. Priključite USB bežični adapter
2. Umetnite iglu u priključak za resetiranje kako bi se pokrenuo način rada za uparivanje
3. Svjetlo na adapteru će treptati
4. Uključite slušalice
5. U trajanju 15 sekundi držite pritisnutim gumb za utišavanje slušalice kako bi se pokrenuo način rada za uparivanje
6. G logotip slušalice će treptanjem u zelenoj boji označiti da je aktiviran način rada za uparivanje
7. Logotip će prestati treptati i početi neprekidno svijetliti, a nakon uparivanja će se vratiti na trenutno odabrani modalitet osvjetljenja

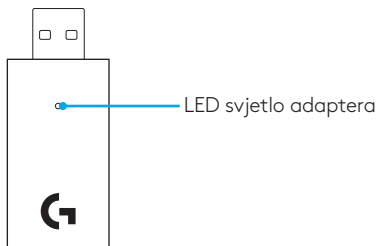

ČIŠĆENJE JASTUČIĆA ZA UŠI

1. Uklanjanje

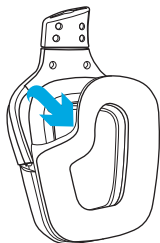

2. Pranje

- a. Nakon što ih uklonite, jastučići za uši mogu se prebrisati vlažnom krpom. Nemojte upotrebljavati deterđent.
- b. Za sušenje pritisnite mekim ručnikom, ne cijedite.
- c. Prije ponovne montaže pričekajte da se jastučići u potpunosti osuše.

3. Zamjena

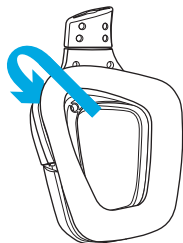

ŠTA SE NALAZI U KUTIJI

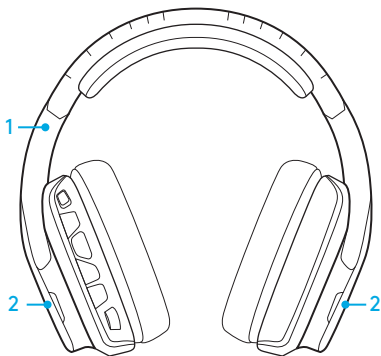

1. G935 slušalice za igranje igara
2. Prilagođeni slušni ulošci (L/D)



3. Kabl za punjenje (USB na Micro-USB, 2 m)
4. Kabl sa priključkom od 3,5 mm (1,5 m)

FUNKCIJE

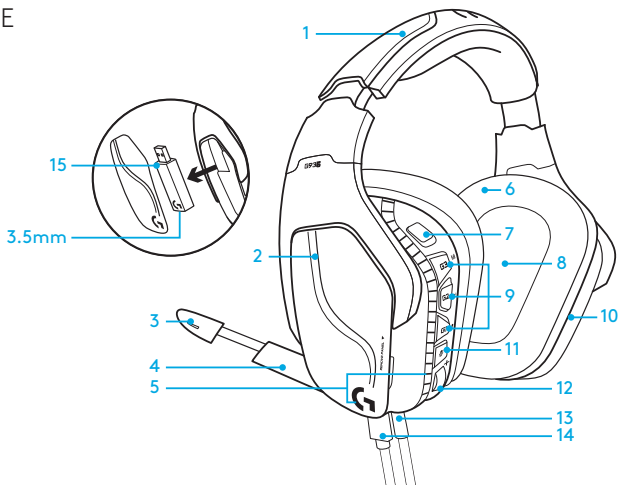

1. Podesiva traka za glavu od veštačke kože sa punjnjem
2. Uklonjivi prilagođeni slušni uložci sa pozadinskim osvetljenjem
3. LED indikator za ugašen zvuk na mikrofону sa nosačem
4. Mikrofon sa nosačem koji može da se uvuče automatski gasi zvuk u „uspravnom“ položaju
5. Osvetljene zone (G logotip + traka sa osvetljenjem)
6. Slušni umeci od veštačke kože koji mogu da se peru
7. Prekidač za uključivanje/isključivanje bežičnog režima
8. Pro-G audio upravljački programi
9. Programabilna dugmad (G1/G2/G3)
10. Baterija je smeštena u slušni uložak
11. Isključivanje mikrofona
12. Točičić za jačinu zvuka
13. Konektor od 3,5 mm (za mobilne uređaje)
14. USB priključak za punjenje
15. USB bežični adapter

RASPORED TASTERA NA SLUŠALICAMA

1. Prekidač za uključivanje/isključivanje bežičnog režima
2. G3 (programabilni): Podrazumevani ciklus ekvilajzera (EQ)
 - Proći će kroz EQ podešavanja na softveru Logitech G HUB
3. G2 (programabilni): Isključivanje/ uključivanje podrazumevanog okružujućeg zvuka
4. G1 (programabilni): Ciklus osvetljenja
 - Proći će kroz podešavanja osvetljenja na softveru Logitech G HUB, uključujući: disanje, cijan, prilagođeno i isključeno
5. Isključivanje mikrofona
6. Točkić za jačinu zvuka

G1, G2 i G3 su programabilni pomoću softvera Logitech G HUB (samo u računarskom režimu):
www.logitech.com/support/g935

Napomena: Dugmad i točkić za jačinu zvuka funkcionišu samo kada je uključen bežični režim. Neka dugmad i funkcije će možda zahtevati vezu sa računarom i softver Logitech G HUB.

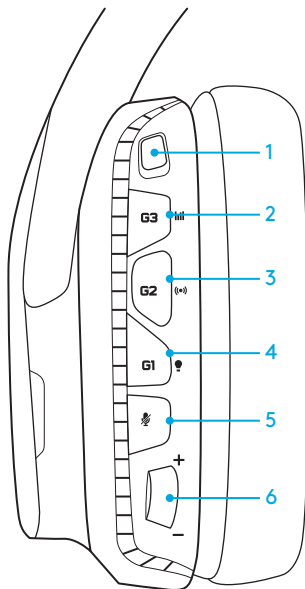



UPRAVLJANJE BATERIJAMA

G935 bežične slušalice napajaju se pomoću baterije koja je smeštena u desnom slušnom ulošku. Kada ne koristite G935 bežične slušalice, priključite ih putem USB ulaza pri dnu jedinice radi punjenja. Kada se u potpunosti isprazni, bateriji je potrebno približno 3,5 sati da se potpuno napuni na standardnom USB izlazu. Za optimalno iskustvo pri korišćenju, priključite jedinicu i sačekajte da se potpuno napuni pre prve upotrebe.

Softver Logitech G HUB

Početni ekran u softveru Logitech G HUB sadrži indikator nivoa napunjenosti baterije:

-  U toku korišćenja baterije, on će pokazivati nivo napunjenosti
-  Ovo ukazuje na to da je punjenje jedinice u toku

Upozorenje o kritičnom nivou baterije

G935 slušalice za igranje igara ispuste zvučni signal kada je nivo baterije nizak. Osvetljenje na slušalicama će se takođe zatamniti kada je nivo baterije nizak. Kada nivo baterije kritičan, jedinica će isпустiti zvučni signal i osvetljenje će se isključiti. USB kabl za punjenje potrebno je priključiti u slušalice odmah nakon što čujete te tonove kako biste osigurali slušanje ili igranje igara bez prekida.

Indikator punjenja

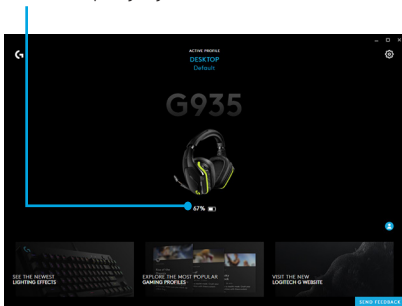

PASIVNI REŽIM SPAVANJA

G935 će preći u režim spavanja radi uštede energije baterije kada ne primi zvučni signal duže od 15 minuta.

U pasivnom režimu spavanja, osvetljenje jedinice će preći u režim disanja i isključiće se iz USB bežičnog adaptera.

Slušalice G935 ćete probuditi iz režima spavanja ako pritisnete bilo koje dugme na njima.

Nakon 30 minuta u režimu spavanja, slušalice će se u potpunosti isključiti radi uštede energije baterije. Da biste probudili slušalice, potrebno je da pomerite prekidač za napajanje u položaj za isključeno, a zatim da ga vratite u položaj za uključeno. Ako planirate da slušalice ostavite u pasivnom stanju duže vremena, isključite slušalice i uključite ih putem USB priključka radi punjenja.

TONOVI I SVETLOSNİ SIGNALI ZA UKLJUČIVANJE/ISKLJUČIVANJE

Kada su slušalice uključene, ispustiće zvučni signal radi pokazivanja da su slušalice uključene. Svetlosni signali će izvršiti sekvencu svetlosnog ciklusa za uključivanje, a zatim će se prebaciti na trenutno izabrano osvetljenje.

Kada se jedinica isključi, svetla će postati plava i postepeno se gasiti dok se jedinica isključuje.

UKLJUČIVANJE/ISKLJUČIVANJE BEŽIČNOG REŽIMA

G935 ima dva režima rada,
Uključen bežični režim i Isključen
bežični režim.

Bežični režim je uključen

U uključenom bežičnom režimu, dostupan je najveći broj funkcija slušalica,¹ uključujući prilagođene zvučne profile, RGB osvetljenje, mikrofoni, ugašen zvuk na mikrofoni, bežični rad i mešoviti zvukovi. Kada je nivo baterije nizak, osvetljenje će se zatamniti, a zvučni signal obaveštenja za nizak nivo baterije će se oglasiti. Kada je nivo baterije kritičan, osvetljenje će se isključiti.

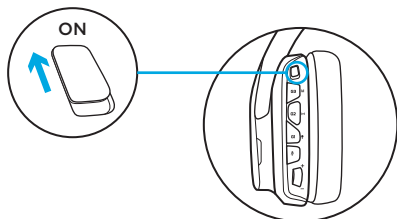

Bežični opseg²

U zatvorenom: 15 metara

Vek trajanja baterije³

Bez osvetljenja: 12 časova

Podrazumevano osvetljenje: 8 časova

1 Neke funkcije će možda zahtevati softver Logitech G HUB.

2 Opseg može da varira u zavisnosti od uslova okruženja.

3 Baterije za punjenje imaju ograničen broj ciklusa punjenja. Vek trajanja baterije izmeren pri jačini zvuka od 50%.

Isključen bežični režim (pasivni režim)

Kada je bežični režim isključen (pasivni režim), slušalice će raditi u pasivnom režimu bez napajanja. Slušalice će reprodukovati zvuk sa bilo kog uređaja priključenog putem ulaza od 3,5 mm na slušalicama.

Funkcije koje zahtevaju napajanje, uključujući okružujuć 7.1 zvuk, prilagođene zvučne profile, tastere na slušalicama, rad točkica za jačinu zvuka i prilagođavanje funkcija osvetljenja/ tastera nisu dostupne u ovom režimu.

Mikrofon sa držačem nije dostupan za uređaje priključene putem audio ulaza od 3,5 mm na slušalicama u ovom režimu.

Ovaj režim može da se koristi za uštedu baterije.

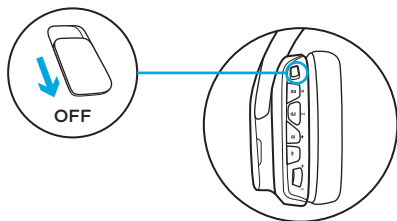

PODEŠAVANJE ZA RAČUNAR (RAČUNARSKI REŽIM)

1. Preuzmite i instalirajte softver Logitech G HUB: www.logitech.com/support/g935
2. Postavite prekidač u položaj za uključivanje bežičnog režima.
3. Priključite USB bežični adapter na računar. Slušalice će se automatski povezati.

Mešoviti izvor zvuka

Dok su povezane putem USB bežičnog adaptera, slušalice G935 mogu takođe da koriste kabl od 3,5 mm za povezivanje sa drugim izvorom zvuka (npr. pametnim telefonom). Oba izvora zvuka mogu istovremeno da se reprodukuju.

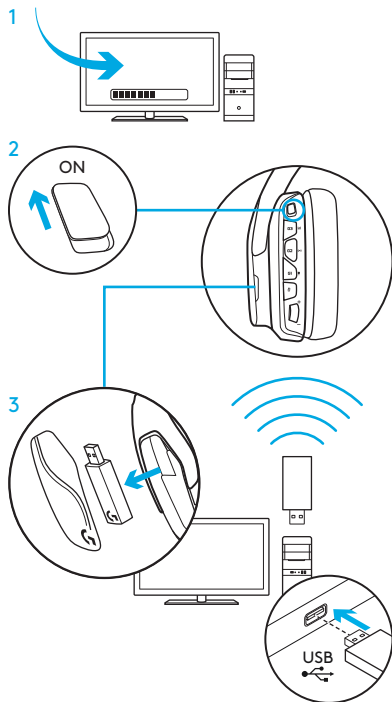

PODEŠAVANJE ZA RAČUNAR (PRIKLJUČAK OD 3,5 MM)

PODEŠAVANJE ZA RAČUNAR (PRIKLJUČAK OD 3,5 MM)

Model G935 takođe može da se priključi na audio uređaje samo putem kabla od 3,5 mm.

1. Postavite prekidač u položaj za isključivanje bežičnog režima za pasivni audio režim, ili ga postavite u položaj za uključivanje bežičnog režima za aktivni audio režim sa dodatnim funkcijama (pročitajte odeljak „Uključivanje/Isključivanje bežičnog režima“).
2. Povežite uređaj sa računaru pomoću kabla sa ulazom od 3,5 mm

Neke funkcije, uključujući okružujući 7.1 zvuk, tastere na slušalicama, rad točkića za jačinu zvuka i prilagođavanje osvetljenja i funkcije tastera nisu dostupne bez USB veze. Mikrofon sa držačem nije dostupan za uređaj sa priključkom od 3,5 mm kada je bežični režim isključen.

Neki računari mogu da zahtevaju 4-polni adapter-razdelnik sa priključkom od 3,5 mm za mikrofon/stereo (nije uključen) za korišćenje funkcija mikrofona u ovom režimu.

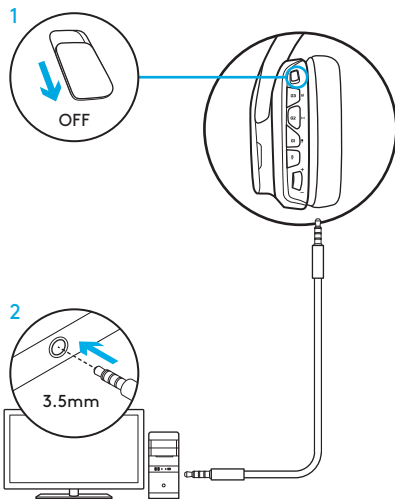

PODEŠAVANJE ZA MOBILNE UREĐAJE

1. Postavite prekidač u položaj za isključivanje bežičnog režima za pasivni audio režim, ili ga postavite u položaj za uključivanje bežičnog režima za aktivni audio režim sa dodatnim funkcijama (pročitajte odeljak „Uključivanje/ Isključivanje bežičnog režima“).
2. Povežite slušalice sa mobilnim uređajem pomoću kabla od 3,5 mm.
Mikrofon sa držačem je dostupan samo kada je uključen bežični režim.

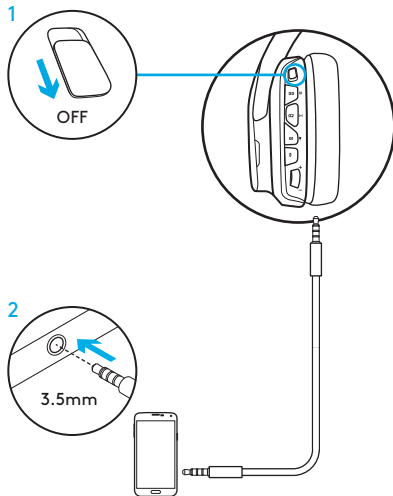

PODEŠAVANJE ZA KONZOLU: XBOX ONE™, PS4™ ILI SWITCH™

1. Postavite prekidač u položaj za isključivanje bežičnog režima za pasivni audio režim, ili ga postavite u položaj za uključivanje bežičnog režima za aktivni audio režim sa dodatnim funkcijama (pročitajte odeljak „Uključivanje/ Isključivanje bežičnog režima“).
2. Povežite slušalice sa kontrolerom konzole pomoću kabla od 3,5 mm.
 - Xbox One može da zahteva Xbox One adapter za slušalice (prodaje se zasebno).

Podešavanje za PlayStation (podešavanja)

1. Povezivanje slušalica
2. Otvorite podešavanja
3. Izaberite „Zvuk i ekran“
4. Izaberite „Podešavanja izlaza zvučnog signala“
5. Postavite „Izlaz u slušalice“ na „Sav zvuk“

Slušalice neće raditi pomoću USB bežičnog mešovitog adaptera na uređaju Xbox One.

Mikrofon sa držačem je dostupan samo kada je uključen bežični režim.

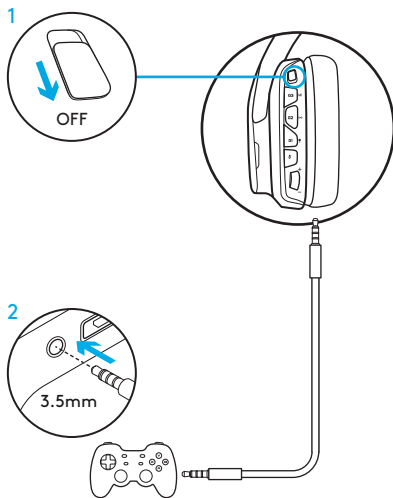

ALTERNATIVNO PODEŠAVANJE ZA SONY PLAYSTATION® 4 I NINTENDO SWITCH™

Bežični rad

1. Postavite prekidač u položaj za uključivanje bežičnog režima.
2. Povežite slušalice sa konzolom pomoću USB bežičnog adaptera.

Napomena: Neki tasteri i funkcije možda neće raditi kada su priključeni na PlayStation 4. Programiranje osvetljenja i tastera nije moguće na konzoli PlayStation. Okružujući 7.1 zvuk nije dostupan kada je uređaj priključen na PlayStation.

Podešavanje za PlayStation (podešavanja)

1. Priključite slušalice pomoću USB ili kabla sa priključkom od 3,5 mm
2. Otvorite podešavanja
3. Izaberite „Zvuk i ekran“
4. Izaberite „Podešavanja izlaza zvučnog signala“
5. Postavite „Izlaz u slušalice“ na „Sav zvuk“

Podešavanje za Nintendo Switch (podešavanja)

1. Postavite prekidač u položaj za uključivanje bežičnog režima
2. Priključite USB bežični adapter u USB port unutar Switch bazne stanice za televizor
3. Izlaz zvučnog signala će se automatski prebaciti na slušalice

PRILAGOĐAVANJE RGB ZONE OSVETLJENJA

- **Zona 1:** Logotip G
- **Zona 2:** Traka sa osvetljenjem

Svaka zona osvetljenja može da se programira pomoću softvera Logitech G HUB (samo u računarskom režimu).

www.logitech.com/support/g935

PRILAGOĐAVANJE SLUŠNOG ULOŠKA

Levi i desni prilagođeni slušni uložak mogu da se uklone i zamene prilagođenim slušnim ulošcima.

SOFTVER LOGITECH G HUB

Programiranje G-tastera, osvetljenja, ekvilajzera i profila okružujućeg zvuka moguće je pomoću softvera Logitech G HUB.

1. LIGHTSYNC osvetljenje
2. Dodeljivanje
3. Akustika
4. Ekvilajzer

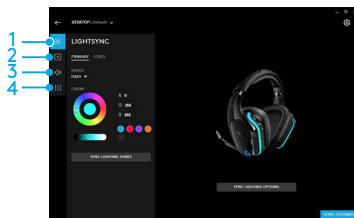
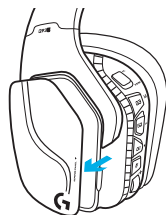
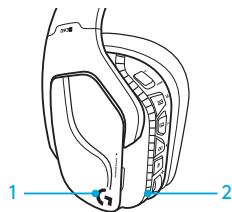

CIKLUSI BOJE/EKVILAJZERA

Tasteri G1 i G3 su unapred podrazumevano programirani za prolazak kroz ciklus profila osvetljenja i ekvilajzera.

Kada su slušalice priključene na sistem dok je pokrenut softver Logitech G HUB, proći će kroz ciklus svih opcija ekvilajzera ili osvetljenja programiranih u softveru Logitech G HUB.

Kada su slušalice priključene na sistem, a softver Logitech G HUB pokrenut, proći će kroz ciklus prilagođenih profila osvetljenja ili ekvilajzera sačuvanih u internoj memoriji slušalica. Ovi profili mogu da se programiraju pomoću softvera Logitech G HUB

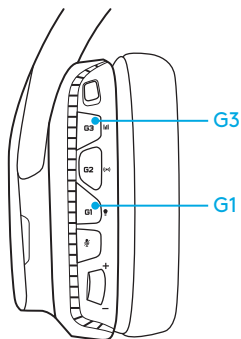

UPUTSTVA ZA UPARIVANJE

Ako se uređaj raspari ili dobijete zamenski USB bežični adapter, sledite ova uputstva za uparivanje uređaja sa USB bežičnim adapterom:

1. Priključite USB bežični adapter
2. Ubacite konektor u ulaz za resetovanje na adapteru kako biste pokrenuli režim za uparivanje
3. Svetlo na adapteru će zatreperiti
4. Uključite slušalice
5. Pritisnite taster za isključivanje mikrofona i držite ga 15 sekundi da biste pokrenuli režim za uparivanje
6. G logotip na slušalicama će zatreperiti zelenom svetlošću kako bi označio režim uparivanja
7. Logotip će početi da svetli bez prekida, a zatim se vratiti u trenutno izabrano osvetljenje nakon uparivanja

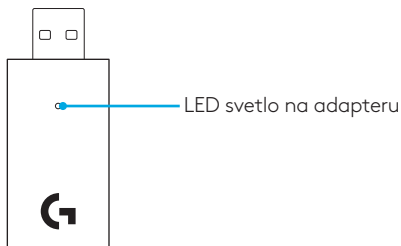

ČIŠĆENJE SLUŠNIH UMETAKA

1. Uklanjanje

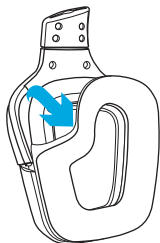

2. Pranje

- a. Nakon uklanjanja, slušni umeci mogu da se obrišu vlažnom krpom. Nemojte koristiti deterdžent.
- b. Pritisnite ih suvim peškirom da biste ih osušili, nemojte ih cediti.
- c. Ostavite ih da se osuše na vazduhu pre ponovnog postavljanja.

3. Zamena

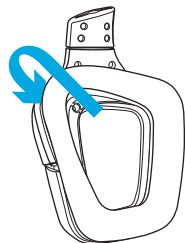

KAJ JE V ŠKATLI?

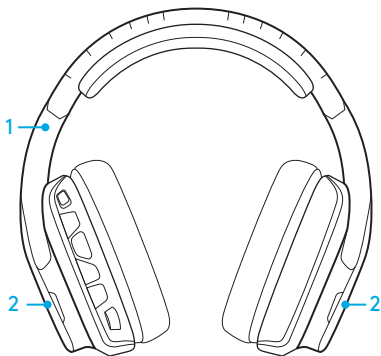

1. Igričarske slušalke z mikrofonom G935
2. Prilagodljivi ploščici (L/D)



3. Kabel za polnjenje (USB v mikro-USB, 2-metrski)
4. 3,5-milimetrski kabel (1,5-metrski)

FUNKCIJE

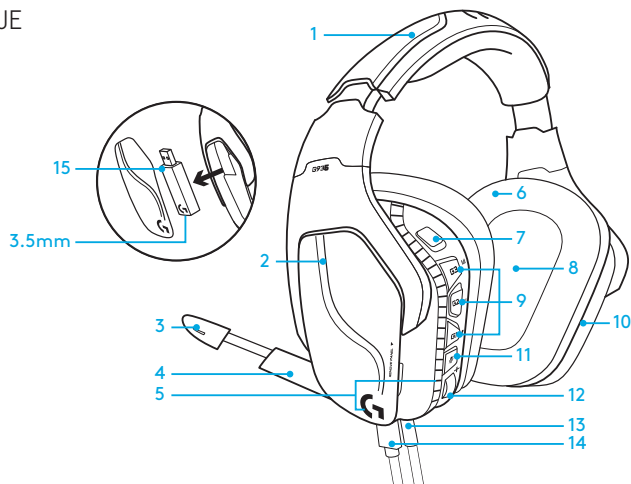

1. Nastavljiv oblazinjen naglavni trak iz umetnega usnja
2. Snemljivi prilagodljivi ploščici z osvetlitvijo
3. Indikator LED za izklop zvoka na teleskopskem mikrofону
4. Zložljiv teleskopski mikrofón se samodejno izklopi v navpičnem položaju
5. Področje osvetlitve (logotip G in svetleči trak)
6. Ušesni blazinici iz umetnega usnja, ki se lahko brišeta
7. Stikalo za vklop in izklop brezžične povezave
8. Avdio gonilniki Pro-G
9. Programsko nastavljivi gumbi (G1/G2/G3)
10. Baterija, vstavljena v slušalko
11. Izklop zvoka mikrofóna
12. Kolesček za nastavitev glasnosti
13. 3,5-milimetrski (gibljivi) priključek
14. Priključek za polnjenje USB
15. Brezžični vmesnik USB

PRIKAZ GUMBOV NA SLUŠALKAH Z MIKROFONOM

1. Stikalo za vklop in izklop brezžične povezave
2. G3 (programsko nastavljive funkcije): Kroženje po privzetem izenačevalniku (EQ)
 - Omogoča kroženje po nastavitvah izenačevalnika v programski opremi Logitech HUB
3. G2 (programsko nastavljive funkcije): Vklp/izklop privzetea prostorskega zvoka
4. G1 (programsko nastavljive funkcije): Kroženje po nastavitvah za osvetlitev
 - Omogoča kroženje po nastavitvah osvetlitve v programski opremi Logitech G HUB, kar zajema naslednje nastavitve: »breathing«, čista modra, prilagojena osvetlitev in izklop
5. Izklop zvoka mikrofona
6. Koleček za nastavev glasnosti

G1, G2 in G3 je mogoče programsko nastaviti s programsko opremo Logitech G HUB (le v načinu delovanja z računalnikom):
www.logitech.com/support/g935

Opomba: Gumbi in kolesček za nastavev glasnosti bodo delovali le v brezžičnem načinu delovanja. Za uporabo nekaterih gumbov in

funkcij boste morda morali zagotoviti povezavo z računalnikom in programsko opremo Logitech HUB.

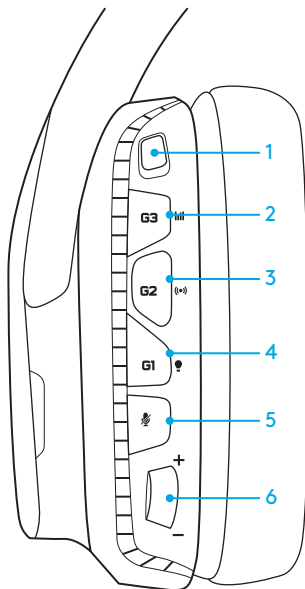

UPRAVLJANJE BATERIJE

Brezžične slušalke z mikrofonom G935 delujejo na baterijo, ki je vstavljena v desno slušalko. Ko brezžičnih slušalk z mikrofonom G935 ne uporabljate, jih priključite na elektriko prek vrat USB na spodnji strani enote, da se bodo polnile. Če je baterija povsem izpraznjena in se polni prek standardnega izhoda USB, traja približno 3,5 ure, preden se napolni do konca. Za najboljšo izkušnjo pred prvo uporabo priključite svojo napravo na elektriko in počakajte, da se povsem napolni.

Programska oprema Logitech G HUB

Na domači strani slušalk v programu Logitech G HUB je prikazan kazalnik stanja napoljenosti baterije:

 Ko je baterija v uporabi, ta simbol prikazuje stanje napoljenosti

 Ta simbol pomeni, da se enota polni

Opozorilo o prazni bateriji

Pri nizki napoljenosti baterije bodo slušalke z mikrofonom G935 predvajale poseben ton. Poleg tega se bo pri nizki napoljenosti baterije zmanjšala osvetlitev slušalk. Pri kritično nizki napoljenosti baterije bo enota predvajala opozorilni ton, osvetlitev pa se bo izključila. Če zaslišite te zvoke, prek kabla USB za polnjenje nemudoma priključite slušalke na elektriko in tako poskrbite za nemoteno poslušanje ali igranje iger.

Indikator polnjenja

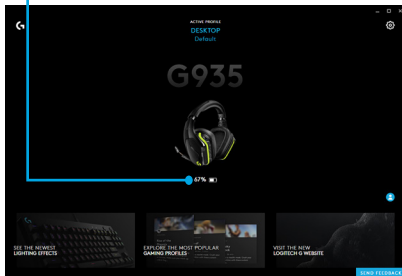

Zaradi varčevanja z energijo se bodo slušalke G935 preklopile v stanje mirovanja, če 15 minut ne bodo prejele nobenega avdio signala.

V nedejavnem stanju mirovanja se osvetlitev enote preklopi na način »breathing«, naprava pa bo prekinila povezavo z brezžičnim vmesnikom USB.

Slušalke G935 se prebudijo iz stanja mirovanja, če pritisnete katerikoli gumb na slušalkah z mikrofonom.

Po preteku 30 minut se slušalke z mikrofonom popolnoma izklopijo zaradi varčevanja z energijo. Če slušalke z mikrofonom želite prebuditi, boste stikalo za vklop/izklop morali prestaviti na položaj za izklop in nato znova na položaj za vklop. Če slušalk z mikrofonom ne nameravate uporabljati dlje časa, jih izklopite in priključite na električno prekabelo USB.

Ko vklopite slušalke, boste zaslišali ton, ki pomeni, da so slušalke vklopljene. Lučke bodo zasvetile v krožnem zaporedju, nato pa se bodo prižgale v skladu s trenutno izbrano osvetlitvijo.

Ko izklopite slušalke, lučke zasvetijo modro in postopno ugašajo, medtem ko se enota izklaplja.

VKLOP/IZKLOP BREŽIČNE POVEZAVE

Slušalke G935 imajo dva načina delovanja:
z vklopljeno ali izklopljeno brezžično
povezavo.

Vklopljena brezžična povezava

V načinu delovanja z vklopljeno brezžično
povezavo je na voljo večina funkcij slušalk
z mikrofonom,¹ vključno s prilagojenimi
zvočnimi profili, osvetlitvijo RGB,
mikrofonom, utišanjem mikrofona,
brezžično povezavo in mešanjem zvokov.
Pri nizki napolnjenosti baterije se bo
osvetlitev zmanjšala, naprava pa bo
predvajala opozorilni ton za prazno
baterijo. Pri kritično nizki napolnjenosti
baterije se bo osvetlitev ugasnila.

Doseg brezžične povezave²

V prostoru: 15 metrov

Zmogljivost baterije³

Brez osvetlitve: 12 ur

Privzeta osvetlitev: 8 ur

¹ Za uporabo nekaterih funkcij boste morda potrebovali programsko
opremo Logitech G HUB.

² Doseg se lahko spreminja glede na spremembe v okolju.

³ Baterije za ponovno polnjenje imajo omejeno število ciklov
polnjenja. Življenjska doba baterije je merjena pri 50-odstotni
nastavitvi glasnosti.

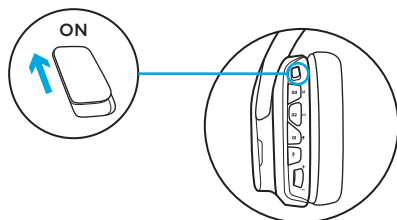

Izklopljena brezžična povezava (pasivni način)

V načinu delovanja z izklopljeno brezžično povezavo (pasivni način) bodo slušalke delovale v pasivnem načinu brez napajanja. Slušalke bodo predvajale zvok iz katerekoli naprave, ki je povezana prek 3,5-milimetrskega priključka na slušalkah.

Funkcije, pri katerih je zahtevano napajanje, vključno s prostorskim zvokom 7.1, prilagojenimi zvočnimi profili, gumbi na slušalkah, delovanjem kolesčka za nastavljanje glasnosti ter funkcijami za prilagajanje osvetlitve in gumbov, niso na voljo v tem načinu delovanja.

V tem načinu delovanja teleskopski mikrofoni ni na voljo za naprave, ki so povezane prek 3,5-milimetrskega vhoda za zvok na slušalkah.

Ta način delovanja lahko uporabljate za ohranjanje zmogljivosti baterije.

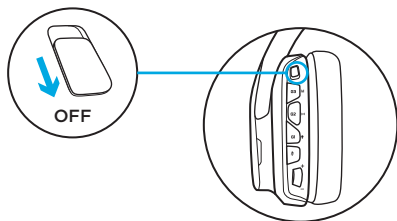

NASTAVITEV ZA DELOVANJE Z RAČUNALNIKOM (3,5-MILIMETRSKI PRIKLJUČEK)

NASTAVITEV ZA DELOVANJE Z RAČUNALNIKOM (3,5-MILIMETRSKI PRIKLJUČEK)

Slušalke G935 lahko povežete tudi z zvočnimi napravami, vendar izključno prek kabla s 3,5-milimetrskim priključkom.

1. Nastavite stikalo na način delovanja z izključeno brezžično povezavo (OFF) za pasivni avdio način ali nastavite brezžični način delovanja (ON) za aktivni avdio način z dodatnimi funkcijami (glejte poglavje »Vkllop/izkllop brezžične povezave«).
2. Slušalke priključite na računalnik prek 3,5-milimetrskega kabla.

Nekatere funkcije, vključno s prostorskim zvokom 7.1, gumbi na slušalkah, delovanjem kolesčka za nastavljanje glasnosti ter funkcijami za prilagajanje osvetlitve in gumbov niso na voljo brez povezave prek kabla USB. Teleskopski mikrofoni niso na voljo za naprave, pri katerih se uporablja 3,5-milimetrski priključek, ko je brezžični način delovanja izključen.

Pri nekaterih računalnikih je za uporabo funkcij mikrofona v tem načinu morda treba zagotoviti 3,5-milimetrski štiripolni razdelilni adapter za mikrofoni/stereo zvok (ni priložen).

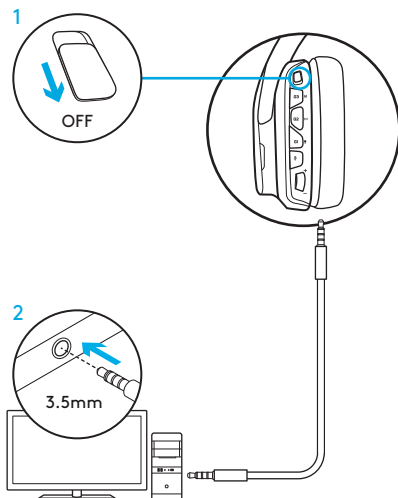

NASTAVITEV ZA MOBILNE NAPRAVE

1. Nastavite stikalo na način delovanja z izključeno brezžično povezavo (OFF) za pasivni avdio način ali nastavite brezžični način delovanja (ON) za aktivni avdio način z dodatnimi funkcijami (glejte poglavje »Vklp/izklop brezžične povezave«).
2. Slušalke z mikrofonom priključite na mobilno napravo prek kabla s 3,5-milimetrskim priključkom. Teleskopski mikrofoni so na voljo le v brezžičnem načinu delovanja.

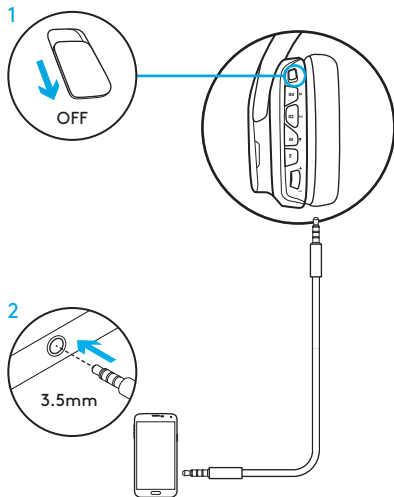

NASTAVITEV ZA KONZOLO: XBOX ONE™, PS4™ ALI SWITCH™

1. Nastavite stikalo na način delovanja z izključeno brezžično povezavo (OFF) za pasivni avdio način ali nastavite brezžični način delovanja (ON) za aktivni avdio način z dodatnimi funkcijami (glejte poglavje »Vklp/izklop brezžične povezave«).
2. Slušalke z mikrofonom priključite na kontrolnik konzole prek kabla s 3,5-milimetrskim priključkom.
 - Pri konzolah Xbox One bo morda treba uporabiti adapter za slušalke z mikrofonom Xbox One (prodaja se ločeno).

Nastavitev za igralno konzolo PlayStation

1. Priključite slušalke.
2. Odprite »Settings« (Nastavitve).
3. Izberite »Sound and Screen« (Zvok in zaslon).
4. Izberite »Audio Output Settings« (Nastavitve za zvočni izhod).
5. Nastavite »Output to Headphones« (Izhod za slušalke) na »All Audio« (Vsi zvočni izhodi).

Med uporabo s konzolo Xbox One slušalke ne bodo delovale prek brezžičnega vmesnika USB.

Teleskopski mikrofoni so na voljo le v brezžičnem načinu delovanja.

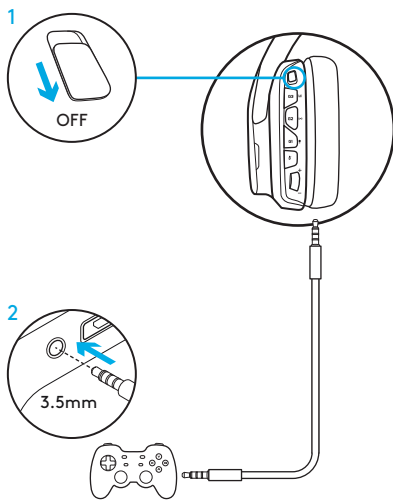

ALTERNATIVNA NASTAVITEV ZA KONZOLO SONY PLAYSTATION® 4 IN NINTENDO SWITCH™

Brezžično delovanje

1. Nastavite stikalo na položaj za vklop brezžične povezave.
2. Priključite slušalke z mikrofonom na konzolo prek brezžičnega vmesnika USB.

Opomba: Nekateri gumbi in funkcije med uporabo s konzolo PlayStation 4 ne bodo delovali. Programiranje osvetlitve in gumbov pri konzoli PlayStation ni možno. Prostorski zvok 7.1 ni na voljo, ko so slušalke priklopljene na konzolo PlayStation.

Nastavitev za igralno konzolo PlayStation

1. Priklopite slušalke z mikrofonom prek kabla USB ali 3,5-milimetrskega kabla.
2. Odprite »Settings« (Nastavitve).
3. Izberite »Sound and Screen« (Zvok in zaslon).
4. Izberite »Audio Output Settings« (Nastavitve za zvočni izhod).
5. Nastavite »Output to Headphones« (Izhod za slušalke) na »All Audio« (Vsi zvočni izhodi).

Nastavitev za igralno konzolo Nintendo (nastavitve)

1. Nastavite stikalo na položaj za vklop brezžične povezave.
2. Priključite brezžični vmesnik USB na USB vrata znotraj postaje Switch za priklop na televizijo.
3. Zvočni izhod se samodejno nastavi na vaše slušalke z mikrofonom.

PRILAGODITEV PODROČJA OSVETLITVE RGB

- **Področje 1:** Logotip G
- **Področje 2:** Svetleči trak

Vsako področje osvetlitve je mogoče programirati s programsko opremo Logitech G HUB (le v načinu delovanja z računalnikom).

www.logitech.com/support/g935

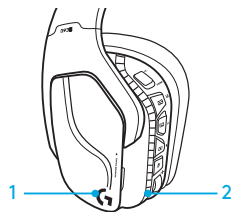

PRILAGODITEV PLOŠČIC

Levo in desno prilagoditveno ploščico je mogoče odstraniti in zamenjati z drugimi prilagoditvenimi ploščicami.

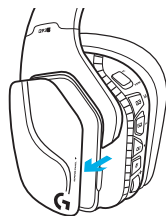

PROGRAMSKA OPREMA LOGITECH G HUB

Programiranje tipk G, osvetlitve, izenačevalnika in profila prostorskega zvoka je mogoče izvesti s programsko opremo Logitech G HUB.

1. Osvetlitev LIGHTSYNC
2. Dodelitve
3. Akustika
4. Izenačevalnik

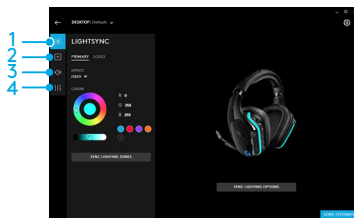

KROŽENJE BARV/IZENAČEVALNIKA

Gumbi G1 in G3 so predhodno programirani tako, da privzeto krožijo med profili osvetlitve in izenačevalnika.

Ko so slušalke z mikrofonom povezane s sistemom, na katerem se izvaja programska oprema Logitech G HUB, se krožno izmenjujejo vse možnosti izenačevalnika in osvetlitve, ki so programirane v programu Logitech G HUB.

Ko slušalke z mikrofonom niso povezane s sistemom, na katerem se izvaja programska oprema Logitech G HUB, se krožno izmenjujejo prilagojeni profili izenačevalnika in osvetlitve, ki so shranjeni v pomnilniku slušalk z mikrofonom. Te profile je mogoče programirati s programsko opremo Logitech G HUB.

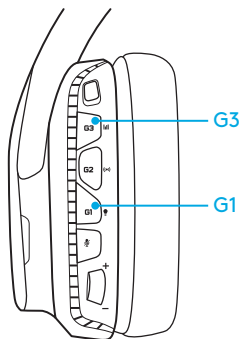

NAVODILA ZA POVEZOVANJE

Če se povezava med napravama prekine ali če dobite nadomestni brezžični vmesnik USB, upoštevajte naslednja navodila, da povežete napravo z brezžičnim vmesnikom USB:

1. Priključite brezžični vmesnik USB.
2. Vstavite buciko ali iglo v vhod za ponastavitev, da zaženete način za povezovanje.
3. Lučka na vmesniku bo začela utripati.
4. Vključite slušalke.
5. 15 sekund držite gumb »Izklop mikrofona«, da zaženete način za povezovanje.
6. Logotip G na slušalkah z mikrofonom bo začel utripati v zeleni barvi, kar označuje način za povezovanje.
7. Ko bo povezava vzpostavljena, bo logotip nehal utripati ter se bo spremenil v trenutno izbrano barvo osvetlitve.

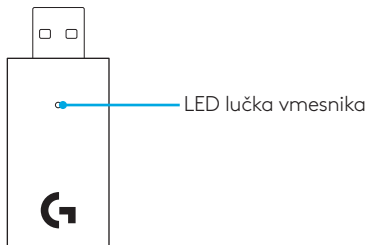

ČIŠČENJE UŠESNIH BLAZINIC

1. Odstranitev

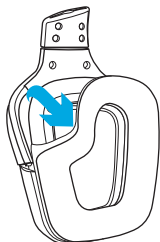

2. Pranje

- a. Po odstranitvi lahko ušesni blazinici obrišete z vlažno krpo. Ne uporabljajte čistilnega sredstva.
- b. Pritisnite ju z mehko brisačo in ju ne ožemajte.
- c. Pustite, da se popolnoma posušita preden ju znova namestite.

3. Menjava

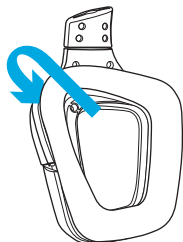

CUTIA CONȚINE

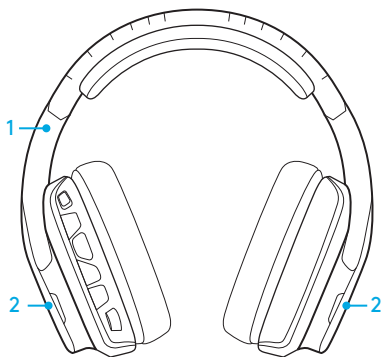

1. Căști G9365 pentru jocuri
2. Etichete personalizate (S/D)



3. Cablu de încărcare (USB la micro-USB, 2 m)
4. Cablu de 3,5 mm (1,5 m)

CARACTERISTICI

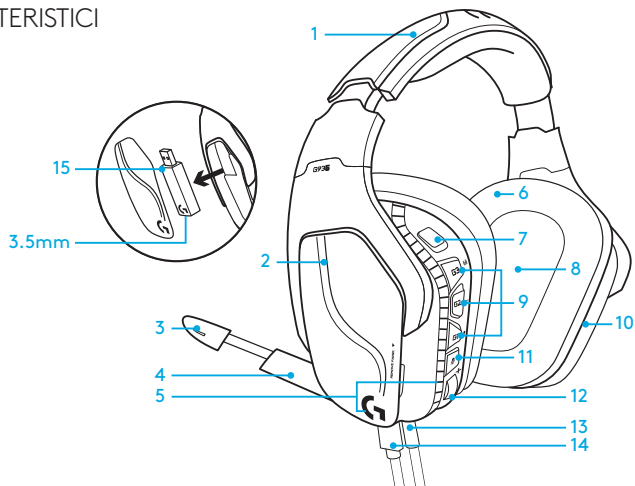

1. Bandă pentru cap căptușită, reglabilă, din imitație de piele
2. Etichete personalizate detasabile, cu iluminare de fundal
3. LED indicator pentru dezactivarea sunetului microfonului
4. Microfon cu braț retractabil
Sunetul se dezactivează automat când microfonul este ridicat
5. Zone de iluminare (siglă G + bandă lumină)
6. Bureți pentru urechi din imitație de piele care se pot curăța
7. Comutator Wireless activat/dezactivat
8. Driver audio Pro-G
9. Butoane programabile (G1/G2/G3)
10. Baterie încorporată în cască
11. Oprire microfon
12. Rotiță pentru volum
13. Conexiune (mobilă) de 3,5 mm
14. Conexiune de încărcare USB
15. Adaptor wireless USB

DISPUNEREA BUTOANELOR CĂȘTILOR

1. Comutator Wireless activat/dezactivat
2. G3 (programabil):
Ciclu implicit egalizator (EQ)
 - Ciclează prin setările EQ din Logitech G HUB Software
3. G2 (programabil): Pornire/oprire sunet surround implicit
4. G1 (programabil): Ciclu de iluminare
 - Ciclează prin setările de iluminare din Logitech G HUB Software, inclusiv: pulsatoriu, cyan constant, personalizat și oprit
5. Oprire microfon
6. Rotiță pentru volum

G1, G2 și G3 sunt programabile cu Logitech G HUB Software (doar în modul PC):

www.logitech.com/support/g935

Notă: Butoanele și roțița de volum funcționează doar în modul Wireless activat. Unele butoane și caracteristici pot necesita conectarea la PC și software-ul Logitech G HUB Software.

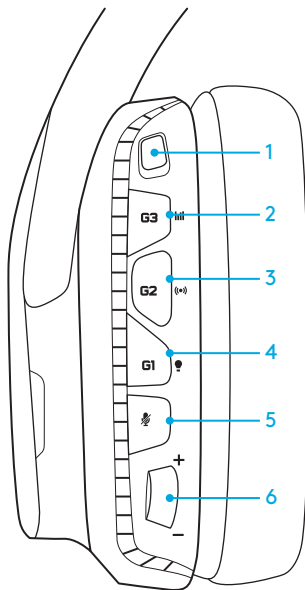

GESTIONAREA BATERIEI

Căștile wireless G935 sunt alimentate cu o baterie încorporată în casca dreaptă. Când nu utilizați căștile wireless G935, cuplați-le la portul USB din partea de jos a unității pentru a le încărca. Când este complet descărcată, bateria se încarcă maxim în aproximativ 3,5 ore, la ieșire USB standard. Pentru experiență optimă, cuplați unitatea și lăsați-o să se încarce complet înainte de prima utilizare.

Logitech G HUB Software

În ecranul de pornire din Logitech G HUB Software există un indicator al nivelului de încărcare a bateriei:

 Când utilizați bateria, acest simbol va indica nivelul de încărcare

 Acest simbol indică faptul că unitatea se încarcă

Avertizare critică pentru baterie

Căștile G935 pentru jocuri emit un sunet când nivelul bateriei este redus. Când nivelul bateriei este redus, pe căști se aprind lumini. Când bateria este descărcată, unitatea emite un sunet, iar luminile se sting. Dacă auziți aceste sunete, utilizați cablul USB de încărcare pentru a conecta imediat căștile, pentru a vă asigura că ascultați sau vă jucați fără întreruperi.

Indicator de încărcare

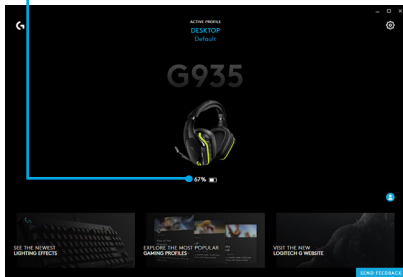

MODUL INACTIV

Dacă G935 nu primește un semnal audio într-un interval de 15 minute, va intra în modul inactiv pentru a conserva energia bateriei.

În modul inactiv, luminile unității trec pe modul pulsatoriu, iar unitatea se deconectează de la adaptorul USB wireless.

Apăsați orice buton de pe căștile G935 pentru a le reactiva din modul inactiv. .

După 30 de minute de inactivitate, căștile se vor opri de tot pentru a conserva bateria. Pentru a reactiva căștile, trebuie să mutați comutatorul de alimentare în poziția oprit și înapoi în poziția pornit. Dacă plănuți să lăsați căștile inactice pe o perioadă prelungită de timp, opriți-le și cuplați-le la USB pentru a le încărca.

SUNETE SI LUMINI DE PORNIRE/OPRIRE

Când căștile sunt pornite, vor emite un sunet indicând faptul că au pornit. Luminile efectuează o secvență de pornire, apoi comută pe modul de iluminare selectat curent.

Când unitatea este oprită, luminile se schimbă în albastru și se estompează în timp ce unitatea se opreste complet.

WIRELESS ACTIVAT/DEZACTIVAT

G935 are două moduri de operare:
Wireless activat și Wireless dezactivat.

Wireless activat

În modul Wireless activat sunt disponibile majoritatea caracteristicilor căștilor,¹ inclusiv profilurile de sunet personalizate, iluminarea RGB, activarea și anularea microfonului, conexiunea wireless și mixajul audio. Când nivelul bateriei este redus, luminile se estompează și este emis sunetul de notificare a descărcării bateriei. Când nivelul bateriei este critic, luminile se sting.

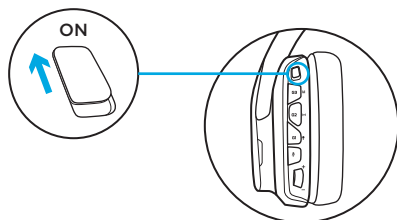

Distanța de acoperire wireless²

În incinte: 15 metri

Durată de viață a bateriei³

Fără iluminare: 12 ore

Iluminare implicită: 8 ore

¹ Anumite caracteristici pot necesita software-ul Logitech G HUB Software.

² Distanța de acoperire poate varia în funcție de condițiile de mediu.

³ Bateriile reîncărcabile au un număr limitat de cicluri de încărcare.
Durata de viață a bateriei, măsurată la 50% din volum.

Wireless dezactivat (mod pasiv)

În modul Wireless dezactivat (mod pasiv), căștile funcționează într-un mod pasiv, nealimentat. Căștile redau audio de la orice dispozitiv conectat prin intrarea de 3,5 mm de pe căști.

Caracteristicile care necesită alimentare, inclusiv sunetul surround 7.1, profilurile de sunet personalizate, butoanele de pe căști, roțița pentru volum și funcțiile de personalizare a butoanelor/iluminării nu sunt disponibile în acest mod.

În acest mod, microfonul cu braț nu este disponibil pentru dispozitivele conectate prin portul audio de 3,5 mm de pe căști.

Acest mod poate fi utilizat pentru conservarea duratei de viață a bateriei.

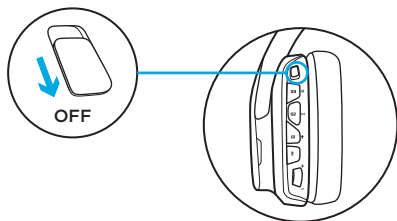

CONFIGURAREA PENTRU PC (MODUL PC)

1. Descărcați și instalați Logitech G HUB:
www.logitech.com/support/g935
2. Setați comutatorul pe modul Wireless activat.
3. Conectați adaptorul USB wireless la PC.
Căștile se conectează automat.

Mixajul surselor audio

În timpul conexiunii prin adaptorul USB wireless, G935 poate folosi și cablul de 3.5 mm pentru a se conecta la o altă sursă audio (de exemplu, un smartphone). Ambele surse audio pot fi redade simultan.

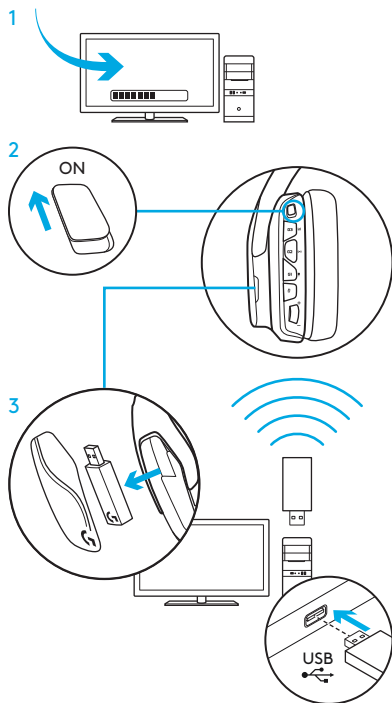

CONFIGURAREA PENTRU PC (CONEXIUNEA DE 3,5 MM)

CONFIGURAREA PENTRU PC (CONEXIUNEA DE 3,5 MM)

G935 se poate conecta și la dispozitive audio doar prin cablul de 3,5 mm.

1. Setați comutatorul pe modul Wireless dezactivat pentru modul audio pasiv sau setați pe modul Wireless activat pentru modul audio activ cu caracteristici suplimentare (consultați secțiunea „Wireless activat/dezactivat”).
2. Conectați la PC folosind cablul de 3,5 mm

Anumite caracteristici, inclusiv sunetul surround 7.1, butoanele de pe căști, roțița pentru volum și personalizarea iluminării și a funcțiilor butoanelor nu sunt disponibile fără conexiune USB. Microfonul cu braț nu este disponibil pentru dispozitivul de 3,5 mm în modul Wireless dezactivat.

Unele PC-uri pot necesita un adaptor de 3,5 mm cu 4 pini la mic/stereo (nu este inclus) pentru utilizarea caracteristicilor microfonului în acest mod.

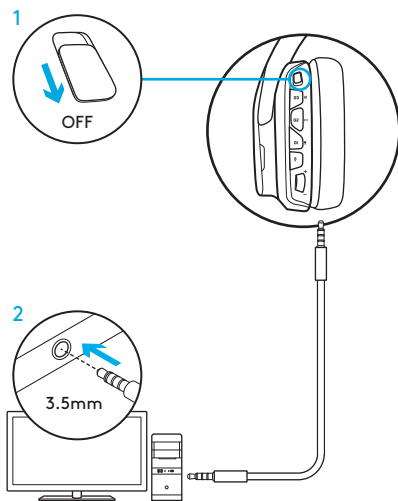

CONFIGURARE PENTRU MOBIL

1. Setați comutatorul pe modul Wireless dezactivat pentru modul audio pasiv sau setați pe modul Wireless activat pentru modul audio activ cu caracteristici suplimentare (consultați secțiunea „Wireless activat/dezactivat”).

2. Conectați căștile la dispozitivul mobil prin cablul de 3,5 mm.

Microfonul cu braț este disponibil doar în modul Wireless activat.

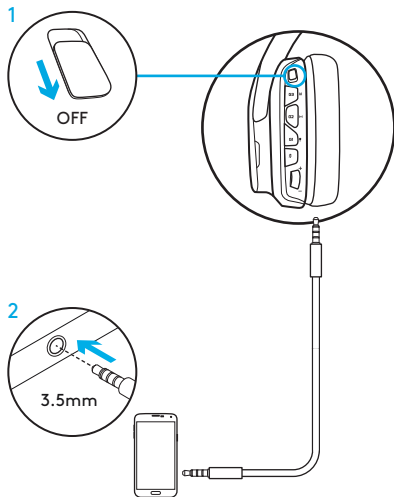

CONFIGURARE PENTRU CONSOLĂ: XBOX ONE™, PS4™ SAU SWITCH™

1. Setați comutatorul pe modul Wireless dezactivat pentru modul audio pasiv sau setați pe modul Wireless activat pentru modul audio activ cu caracteristici suplimentare (consultați secțiunea „Wireless activat / dezactivat”).
2. Conectați căștile la controlerul consolei folosind cablul de 3,5 mm.
 - Xbox One poate necesita un adaptor pentru căști Xbox One (comercializat separat).

Configurarea pentru PlayStation (setări)

1. Conectarea căștilor
2. Deschideți Settings (Setări)
3. Selectați „Sound and Screen” (Sunet și ecran)
4. Selectați „Audio Output Settings” (Setări ieșire audio)
5. Setați „Output to Headphones” (Ieșire la căști) pe „All Audio” (Audio integral)

Pe Xbox One, căștile nu vor funcționa prin adaptorul USB wireless pentru mixaj.

Microfonul cu braț este disponibil doar în modul Wireless activat.

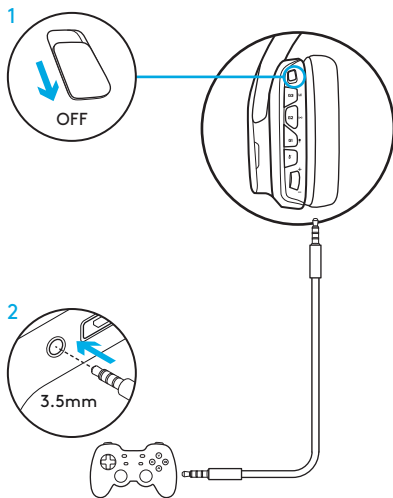

CONFIGURARE ALTERNATIVĂ PENTRU SONY PLAYSTATION® 4 SI NINTENDO SWITCH™

Funcționarea wireless

1. Setați comutatorul pe poziția Wireless activat.
2. Conectați căștile la consolă cu adaptorul USB wireless.

Notă: Anumite butoane și funcții pot să nu funcționeze când conexiunea este efectuată la PlayStation 4. Programarea iluminării și a butoanelor nu este posibilă pe PlayStation. Sunetul surround 7.1 nu este disponibil când este efectuată conexiunea la PlayStation.

Configurarea pentru PlayStation (setări)

1. Conectați căștile printr-un cablu USB sau de 3,5 mm
2. Deschideți Settings (Setări)
3. Selectați „Sound and Screen” (Sunet și ecran)
4. Selectați „Audio Output Settings” (Setări ieșire audio)
5. Setați „Output to Headphones” (Ieșire la căști) pe „All Audio” (Audio integral)

Configurarea pentru Nintendo Switch (setări)

1. Setați comutatorul pe poziția Wireless activat.
2. Conectați adaptorul USB wireless la portul USB din interiorul stației Switch TV
3. Ieșirea audio se va transfera automat pe căști

PERSONALIZAREA ZONEI DE ILUMINARE RGB

- **Zona 1:** sigla G
- **Zona 2:** bandă de iluminare

Fiecare zonă de iluminare poate fi programată cu Logitech G HUB (doar în modul PC).

www.logitech.com/support/g935

PERSONALIZAREA ETICHETELOR

Etichetele stânga și dreapta pot fi detasate și înlocuite cu unele personalizate.

LOGITECH G HUB SOFTWARE

Tastele G, iluminarea, egalizatorul și profilul sunetului surround pot fi programate prin Logitech G HUB Software.

1. Iluminare LIGHTSYNC
2. Asocieri
3. Acustică
4. Egalizatorul

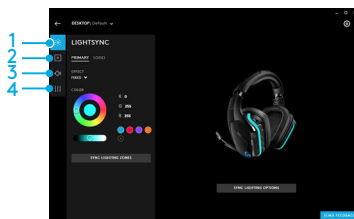
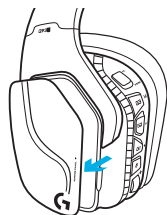
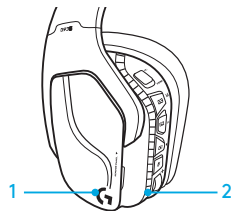

CICLAREA CULORILOR/EGALIZATORULUI

Butoanele G1 și G3 sunt preprogramate implicit să cicleze prin profilurile de iluminare și ale egalizatorului.

Când căștile sunt conectate la un sistem pe care rulează Logitech G HUB Software, acestea vor cicla prin toate opțiunile pentru egalizator și iluminare programate în Logitech G HUB Software.

Când căștile nu sunt conectate la un sistem pe care rulează Logitech G HUB Software, acestea vor cicla prin profilurile personalizate pentru iluminare și egalizator stocate în memoria încorporată a căștilor. Aceste profile pot fi programate prin Logitech G HUB Software

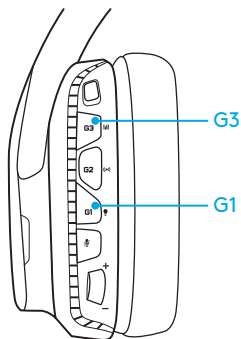

INSTRUCȚIUNI DE ASOCIERE

Dacă dispozitivul dvs. pierde asocierea sau primiți un alt adaptor USB wireless, urmați aceste instrucțiuni pentru a asocia dispozitivul cu adaptorul USB wireless:

1. Conectați adaptorul USB wireless
2. Introduceți un ac în portul de resetare de pe adaptor pentru a porni modul de asociere
3. Lumina de pe adaptor se va aprinde intermitent
4. Porniți căștile
5. Țineți apăsat butonul de „oprire a microfonului” timp de 15 secunde pentru a porni modul de asociere
6. Sigla G a căștilor se va aprinde intermitent în verde pentru a indica modul de asociere
7. Sigla va căpăta o culoare constantă și, după asociere, va reveni la iluminarea curent selectată

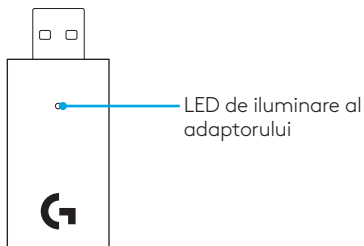

CURĂȚAREA BUREȚILOR PENTRU URECHI

1. Detasare

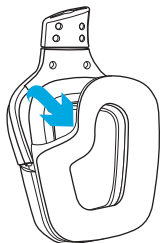

2. Spălare

- După ce sunt detasați, bureții pentru urechi se pot curăța cu o cârpă umedă. Nu folosiți detergent.
- Apăsați cu un prosop moale pentru a-i usca; nu storceți.
- Lăsați să se usuce la aer înainte de reatasare.

3. Înlocuire

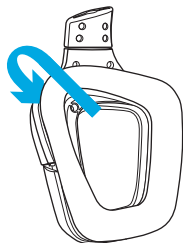

KUTUNUN İÇİNDEKİLER

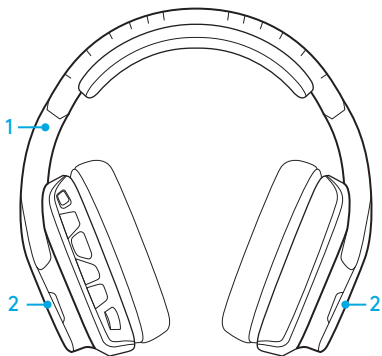

1. G935 Oyun Kulaklığı
2. Özel etiketler (Sol/Sağ)



3. Şarj kablosu (USB'den Micro-USB'ye, 2 m)
4. 3,5 mm kablo (1,5 m)

ÖZELLİKLER

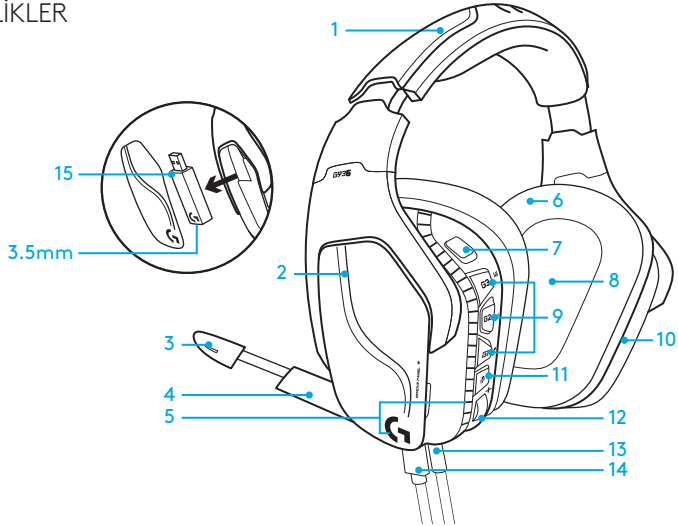

1. Ayarlanabilir, süngerli, suni deri başlık
2. Çıkarılabilir, arkadan aydınlatmalı, özel etiketler
3. Kollu mikrofon ses kapatma LED'i
4. Geri çekilebilir kollu mikrofon "Yukarı" konumda otomatik olarak sesi kapatır
5. Işıklıdırma bölgeleri (G logosu + aydınlatma şeridi)
6. Temizlenebilir suni deri kulaklık süngerleri
7. Kablosuz Açma/Kapama düğmesi
8. Pro-G Ses Sürücüsü
9. Programlanabilir düğmeler (G1/G2/G3)
10. Kulaklık içine yerleştirilmiş pil
11. Mikrofon Sesini Kapatma Ayarı
12. Ses Düzeyi Tekerleği
13. 3,5 mm (mobil) bağlantı
14. USB şarj bağlantısı
15. USB Kablosuz Adaptör

KULAKLIK DÜĞME DÜZENİ

1. Kablosuz Açma/Kapama düğmesi
2. G3 (programlanabilir): Varsayılan ekolayzer (EQ) gezinme düğmesi
 - Logitech G HUB yazılımındaki EQ ayarları arasında gezinmek için kullanılır
3. G2 (programlanabilir): Varsayılan surround ses açma/kapama
4. G1 (programlanabilir): Aydınlatma gezinme düğmesi
 - Logitech G HUB Yazılımı'nda, şunlar da dahil olmak üzere ışıklandırma ayarları arasında gezinmek için kullanılır: canlı, düz cam göbeği, özel ve kapalı
5. Mikrofon sesini kapatma ayarı
6. Ses düzeyi tekerleği

G1, G2 ve G3 tuşları, Logitech G HUB Yazılımı kullanılarak programlanabilir (yalnızca PC modunda):

www.logitech.com/support/g935

Not: Düğmeler ve ses düzeyi tekerleği yalnızca Kablosuz Açık modunda çalışır. Bazı düğme ve özellikler bilgisayar bağlantısı ve Logitech G HUB Yazılımı'nı gerektirebilir.

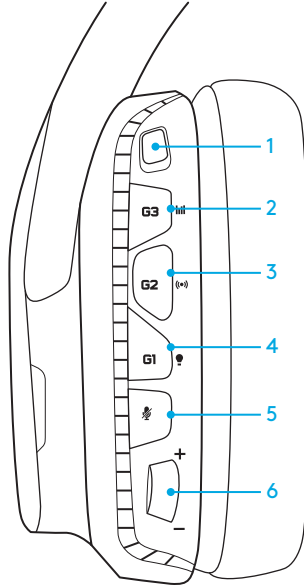



PİL YÖNETİMİ

G935 kablosuz kulaklık, sağ kulaklığa yerleştirilen bir pil ile çalışır. G935 kablosuz kulaklığınızı kullanmadığınız zaman, şarj etmek için ünitenin altındaki USB bağlantı noktasına takın. Tamamen tükendiğinde, pilin standart USB çıkışında tam şarja ulaşması yaklaşık 3,5 saat sürer. En iyi deneyim için, ünitenizi takın ve ilk kullanımdan önce tamamen şarj olmasını sağlayın.

Logitech G HUB Yazılımı

Logitech G HUB Yazılımı'ndaki ana ekran, pil düzeyi göstergesine sahiptir:

-  Pil kullanılırken, bu şarj düzeyini gösterir
-  Bu, ünitenin şarj olduğunu gösterir

Kritik Pil Düzeyi Uyarısı

G935 oyun kulaklığı düşük şarjda bir ses oynatır. Ayrıca, kulaklığın aydınlatması düşük şarjda kararır. Kritik şarj düzeyinde, ünite bir ses oynatacak ve aydınlatma kapanacaktır. Kesintisiz dinleme veya oyun oynamayı sağlamak üzere bu sesleri duyarsanız kulaklığı hemen takmak için USB şarj kablosu kullanın.

Şarj göstergesi

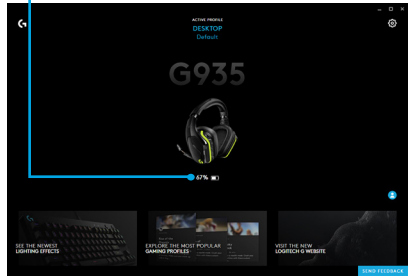

BOŐTA UYKU MODU

G935, 15 dakika içinde ses sinyali almadığında pil gücünü korumak için uyku moduna geçer.

Boőta uyku modunda, ünitenin aydınlatması canlı moduna geçer ve USB kablosuz adaptörden bağlantısı kesilir.

Kulaklıktaki bir düğmeye bastığınızda G935'iniz uyku modundan çıkar.

Uyku modunda 30 dakikadan sonra kulaklığınız, pilinizi korumak için gücü tamamen kapatır. Kulaklığınızı uyandırmak için güç anahtarını kapalı konumuna getirdikten sonra tekrar açık konumuna getirmeniz gerekir. Kulaklığınızı uzun bir süreliğine boőta bırakmayı planlıyorsanız, kulaklığınızı kapatın ve şarj etmek için USB aracıyla takın.

SESLERİ VE IŐIKLARI AÇMA/ KAPAMA

Kulaklığınız açıldığında, kulaklığınızın açıldığını belirtmek için bir ses oynatır. Işıklar, güç açma ışık geçiş dizisi gerçekleőtirecek, ardından seçili aydınlatmaya geçecektir.

Ünite kapatıldığında, ışıklar maviye döner ve kapanırken kararır.

KABLOSUZ AÇIK/KAPALI

G935 iki çalışma moduna sahiptir,
Kablosuz Açık ve Kablosuz Kapalı.

Kablosuz Açık

Kablosuz Açık modunda, özel ses profilleri, RGB aydınlatma, mikrofon, mikrofon sesini kapatma, kablosuz ve ses karıştırma dahil olmak üzere çoğu kulaklık özelliği kullanılabilir¹. Pil şarjı azaldığında, aydınlatma kararı ve düşük pil bildirim sesi oynatılır. Pil şarj düzeyi kritik olduğunda, aydınlatma kapanacaktır.

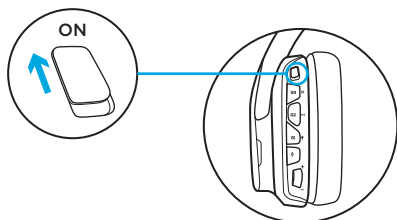

Kablosuz kullanım aralığı²

İç mekan: 15 metre

Pil ömrü³

Aydınlatma yok: 12 saat

Varsayılan aydınlatma: 8 saat

1 Bazı özellikler Logitech G HUB Yazılımı'nı gerektirebilir.

2 Aralık, ortam koşullarına bağlı olarak değişiklik gösterebilir.

3 Şarj edilebilir pillerin, yeniden şarj edilebilme sayısı sınırlıdır.

Pil ömrü %50 ses düzeyinde hesaplanmıştır.

Kablosuz Kapalı (pasif mod)

Kablosuz Açık modunda (pasif mod), kulaklığınız pasif güçsüz modda çalışacaktır. Kulaklığınız, kulaklık üzerindeki 3,5 mm girişi ile bağlanan herhangi bir aygıttan ses oynatacaktır.

7.1 surround ses, özel ses profilleri, kulaklık üzerindeki düğmeler, ses seviyesi tekerleğini çalıştırma ve aydınlatma/ düğme işlevlerini özelleştirme gibi güç gerektiren özellikler bu modda kullanılamaz.

Kollu mikrofon, bu modda kulaklık üzeri 3,5 mm ses bağlantı noktası ile bağlanan aygıtlar için kullanılamaz.

Bu mod, pil ömrünü korumak için kullanılabilir.

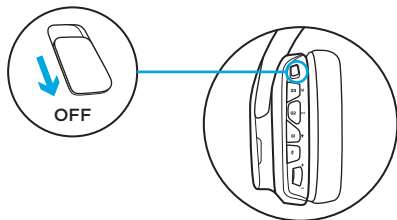

PC İÇİN KURULUM (PC MODU)

1. Logitech G HUB'ı indirip yükleyin:
www.logitech.com/support/g935
2. Anahtarı Kablosuz Açık konumuna ayarlayın.
3. USB Kablosuz Adaptörü bilgisayara bağlayın. Kulaklık otomatik olarak bağlanır.

Ses kaynaklarını karıştırma

USB Kablosuz Adaptör aracılığıyla bağlıyken, G935'i başka bir ses kaynağına (ör. akıllı telefona) bağlamak için 3,5 mm kablo da kullanılabilir. Her iki ses kaynağı da aynı anda çalınabilir.

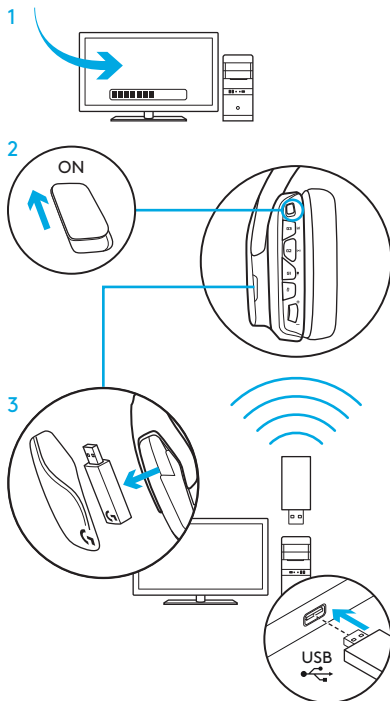

PC İÇİN KURULUM (3,5 MM BAĞLANTI)

PC İÇİN KURULUM (3,5 MM BAĞLANTI)

G935, bir 3,5 mm kablo ile ses aygıtlarına da bağlanabilir.

1. Pasif ses modu için anahtarı Kablosuz Kapalı moduna veya ek özelliklere sahip etkin ses için Kablosuz Açık moduna ayarlayın ("Kablosuz Açık/Kapalı" bölümüne bakın).
2. 3,5 mm kabloyu kullanarak bilgisayara bağlayın

7.1 surround ses, kulaklık üzerindeki düğmeler, ses seviyesi tekerleğini çalıştırma, aydınlatma ve düğme işlevlerini özelleştirme gibi bazı özellikler, USB bağlantısı olmadan kullanılmaz. Kollu mikrofon Kablosuz Kapalı modundayken 3,5 mm aygıtlarda kullanılmaz.

Bazı bilgisayarlarda, mikrofon özelliklerini bu moda kullanmak için 4 kutuplu 3,5 mm mikrofon/stereo ayırıcı adaptör (dahil değildir) gerekli olabilir.

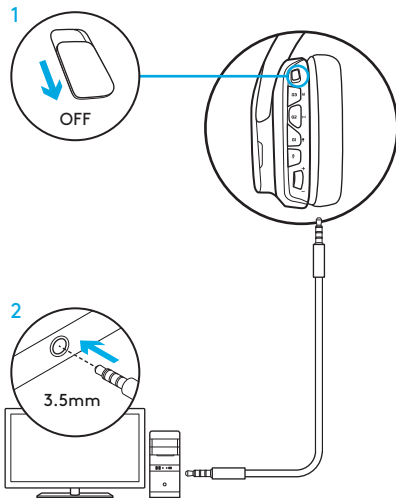

MOBİL İÇİN KURULUM

1. Pasif ses modu için anahtarı Kablosuz Kapalı moduna veya ek özelliklere sahip etkin ses için Kablosuz Açık moduna ayarlayın ("Kablosuz Açık/Kapalı" bölümüne bakın).

2. Kulaklığı 3,5 mm kabloyu kullanarak mobil aygıta bağlayın.

Kollu mikrofon yalnızca Kablosuz Açık modunda kullanılabilir.

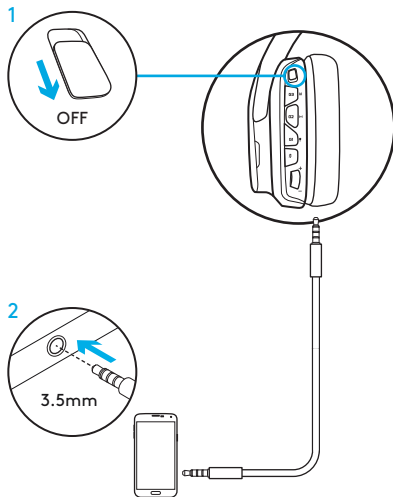

KONSOL İÇİN KURULUM: XBOX ONE™, PS4™ YA DA SWITCH™

1. Pasif ses modu için anahtarı Kablosuz Kapalı moduna veya ek özelliklere sahip etkin ses için Kablosuz Açık moduna ayarlayın ("Kablosuz Açık/Kapalı" bölümüne bakın).
2. Kulaklığı 3,5 mm kabloyu kullanarak konsol kumandasına bağlayın.
 - Xbox One, Xbox One kulaklık adaptörü (ayrı satılır) gerektirebilir.

PlayStation kurulumu (ayarlar)

1. Kulaklığı bağlama
2. Ayarlar'ı açın
3. "Ses ve Ekran" öğesini seçin
4. "Ses Çıkışı Ayarları" öğesini seçin
5. "Kulaklık Çıkışı" öğesini "Tüm Ses" olarak ayarlayın

Kulaklık Xbox One'da USB Kablosuz Karışma Adaptörü ile çalışmaz.

Kollu mikrofon yalnızca Kablosuz Açık modunda kullanılabilir.

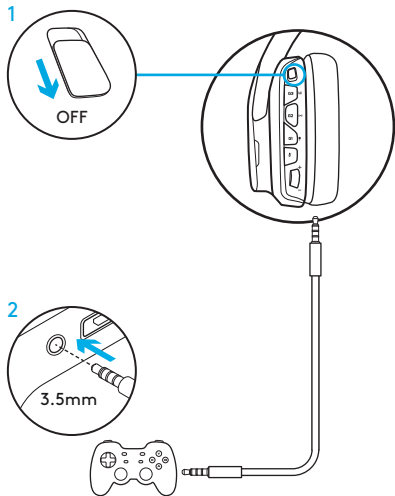

SONY PLAYSTATION® 4 VE NINTENDO SWITCH™ İÇİN ALTERNATİF KURULUM

Kablosuz çalışma

1. Anahtarı Kablosuz Açık konumuna ayarlayın.
2. Kulaklığı USB Kablosuz Adaptörü kullanarak konsola bağlayın.

Not: PlayStation 4'e bağlıyken bazı düğmeler ve fonksiyonlar çalışmayabilir. Aydınlatma ve düğmelerin programlanması PlayStation'da kullanılamaz. PlayStation'a bağlıyken 7.1 surround ses kullanılamaz.

PlayStation kurulumu (ayarlar)

1. Kulaklığı USB veya 3,5 mm kablo aracılığıyla takın
2. Ayarlar'ı açın
3. "Ses ve Ekran" ögesini seçin
4. "Ses Çıkışı Ayarları" ögesini seçin
5. "Kulaklık Çıkışı" ögesini "Tüm Ses" olarak ayarlayın

Nintendo Switch kurulumu (ayarlar)

1. Anahtarı Kablosuz Açık konumuna ayarlayın
2. USB Kablosuz Adaptörü, Switch TV Yuvasındaki USB bağlantı noktasına bağlayın
3. Ses çıkışı otomatik olarak kulaklığınızın geçecektir

RGB AYDINLATMA BÖLGESİ ÖZELLEŞTİRME

- **Bölge 1:** G logosu
- **Bölge 2:** Aydınlatma şeridi

Her bir aydınlatma bölgesi Logitech G HUB ile programlanabilir (yalnızca PC modunda).

www.logitech.com/support/g935

ETİKET ÖZELLEŞTİRME

Sol ve sağ özel etiketleri çıkarılabilir ve özel etiketler ile değiştirilebilir.

LOGITECH G HUB YAZILIMI

G tuşu düğmeleri, aydınlatma, ekolayzer ve surround ses profili programlama özellikleri Logitech G HUB Yazılımı ile kullanılabilir.

1. LIGHTSYNC Aydınlatma
2. Atamalar
3. Akustik
4. Ekolayzer

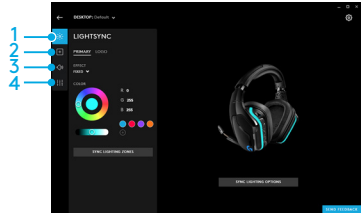
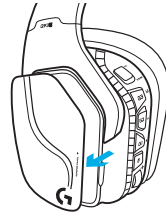
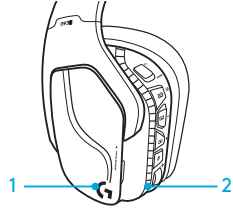

RENK/EKOLAYZER GEÇİŞİ

G1 ve G3 düğmeleri aydınlatma ve ekolayzer profilleri arasında geçiş yapmak için varsayılan olarak önceden programlanmıştır.

Kulaklık, Logitech G HUB Yazılımı'nın çalıştığı bir sisteme bağlandığında, Logitech G HUB Yazılımı'nda programlanan tüm ekolayzer veya aydınlatma seçenekleri arasında geçiş yapar.

Kulaklık, Logitech G HUB Yazılımı'nın çalıştığı bir sisteme bağlı değilken, kulaklığın yerleşik belleğinde depolanan özel aydınlatma veya ekolayzer profilleri arasında geçiş yapar.

Bu profiller, Logitech G HUB Yazılımı ile programlanabilir

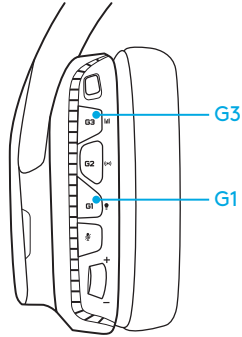

EŞLEŞTİRME TALİMATLARI

Aygıtınızın eşleşmesi kaldırılır veya yedek bir USB Kablosuz Adaptör alırsanız, aygıtınızı USB Kablosuz Adaptör ile eşleştirmek için aşağıdaki yönergeleri takip edin:

1. USB Kablosuz Adaptörü takın
2. Eşleştirme modunu başlatmak için sıfırlama noktasına iğne sokun
3. Adaptör üzerindeki ışık yanıp söner
4. Kulaklığı açın
5. Eşleştirme modunu başlatmak için "Mikrofonun sesini kapatma" düğmesine 15 saniye basılı tutun
6. Eşleştirme modunu belirtmek için kulaklıktaki G logosu yeşil yanıp söner
7. Logo tek renge dönecek ve eşleştirildiğinde seçili aydınlatmaya dönecektir

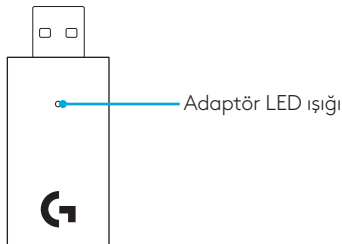

KULAKLIK SÜNGERİ TEMİZLEME

1. Çıkarma

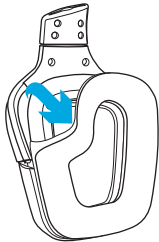

2.

3. Yıkama

- Kulaklık süngerleri çıkarıldıktan sonra ıslak bir bezle silinebilir. Deterjan kullanmayın.
- Kuru bir havluyla bastırarak kurutun, sıkmayın.
- Yeniden takmadan önce kuruması için havalanmasını sağlayın.

4. Deęiřtirme

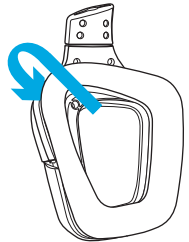

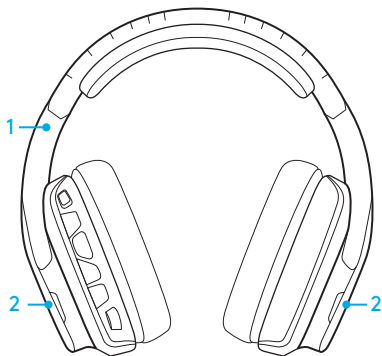

1. سماعة رأس G935 مخصصة للألعاب
2. علامات مخصصة (الجانبان الأيسر/الأيمن)
3. كبل شحن (USB إلى Micro-USB، بطول مترين)
4. كبل مقياس 3.5 مم (1.5 متر)

- 3
- 4

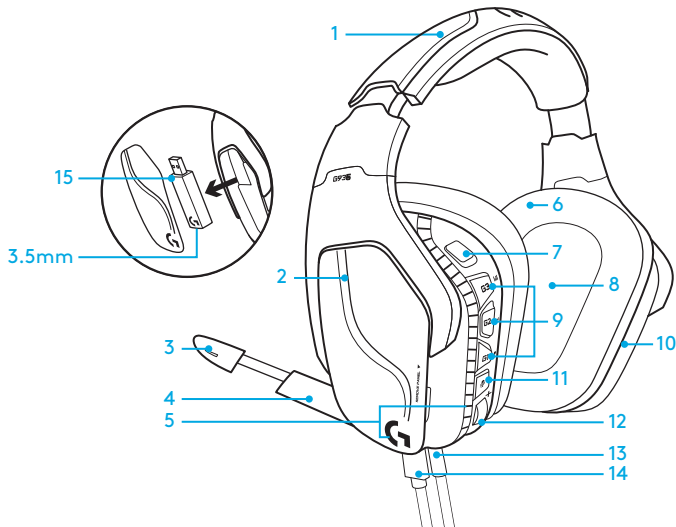

9. أزرار قابلة للبرمجة (G1/G2/G3)
10. بطارية مضمّنة في غطاء الأذن
11. كتم صوت الميكروفون
12. عجلة التحكم في مستوى الصوت
13. اتصال (للأجهزة المحمولة) عبر كبل بمقاس 3.5 مم
14. اتصال شحن USB
15. محول طاقة لاسلكي USB

1. عصابة رأس جلدية مبطنة قابلة للتعديل
2. علامات مخصصة ذات إضاءة خلفية قابلة للإزالة
3. مؤشر LED لكتم صوت الميكروفون ذو ذراع قابل للتطوير
4. ذراع ميكروفون قابل للسحب يكتم الصوت تلقائيًا عند الوضع "الأعلى"
5. مناطق الإضاءة (الشعار G + شريط الإضاءة)
6. بطانات للأذنين جلدية قابلة للغسل
7. مفاتيح تشغيل/إيقاف تشغيل لاسلكي
8. برامج تشغيل الصوت Pro-G

مخطط أزرار سماعة الرأس

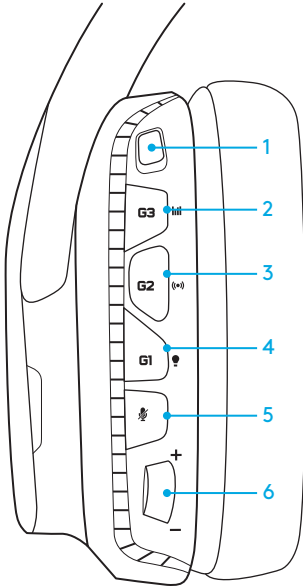

1. مفتاح تشغيل/إيقاف تشغيل الأسلاك
 2. G3 (قابل للبرمجة):
دورة المعدل الافتراضية
● سيتم التبديل بين إعدادات دورة المعدل في برنامج Logitech G HUB
 3. G2 (قابل للبرمجة): تشغيل/إيقاف الصوت المحيط الافتراضي
 4. G1 (قابل للبرمجة): دورة الإضاءة
● سيتم التبديل بين إعدادات الإضاءة في برنامج Logitech G HUB وتتضمن: التنفيس، والسماعي الغامق، ومخصص، وإيقاف
 5. كتم صوت الميكروفون
 6. عجلة التحكم في مستوى الصوت
- الأزرار G1 وG2 وG3 قابلة للبرمجة باستخدام برنامج Logitech G HUB (في وضع جهاز الكمبيوتر فقط):
www.logitech.com/support/g935
- ملاحظة: لا تعمل الأزرار وعجلة التحكم في مستوى الصوت إلا في وضع "تشغيل الأسلاك". قد تتطلب بعض الأزرار والميزات اتصالاً بالكمبيوتر وبرنامج Logitech G HUB.

تحذير هام بشأن البطارية

ستعمل سماعة رأس G935 المخصصة للألعاب على تشغيل نغمة عند انخفاض مستوى الشحن. وكذلك ستكون إضاءة سماعة الرأس معتمدة عند انخفاض مستوى الشحن. عند مستوى الشحن الحرج، ستعمل الوحدة على تشغيل نغمة ويتم انطفاء الإضاءة. استخدام كبل شحن USB لتوصيل سماعة الرأس فوراً إذا سمعت هذه النغمات للتأكد من الاستمتاع بالألعاب أو الاستماع بدون انقطاع.

يتم دعم سماعة الرأس G935 اللاسلكية بالطاقة عبر بطارية مضمنة في غطاء الأذن اليمنى. وفي حالة عدم استخدامك لسماعة رأس G935 اللاسلكية، قم بتوصيلها عبر منفذ USB بأسفل الوحدة للشحن. عند نفاذ الطاقة تمامًا، تحتاج البطارية إلى حوالي 3 ساعات ونصف للوصول إلى الشحن الكامل على خرج USB قياسي. وللاستمتاع بتجربة مثالية، قم بتوصيل الوحدة واطرها حتى يكتمل الشحن قبل استخدامها أول مرة.

برنامج Logitech G HUB

تحتوي الشاشة الرئيسية في برنامج Logitech G Hub على مؤشر مستوى شحن البطارية:

عند استخدام البطارية، سيوضح مستوى الشحن

يوضح أن الوحدة قيد الشحن

مؤشر الشحن

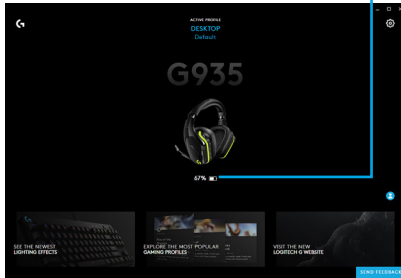

عند تشغيل سماعة الرأس، ستعمل على تشغيل نغمة للإشارة إلى تشغيلها. ستعمل الإضاءة على القيام بتسلسل دورة تشغيل الإضاءة، ثم يتم التبديل إلى الإضاءة المحددة حاليًا.

عند إيقاف تشغيل الوحدة، تنتقل الإضاءة إلى اللون الأزرق وتبدأ بالالتأشي بينما يتم إيقاف التشغيل.

ستنتقل سماعة الرأس G935 إلى وضع السكون للحفاظ على طاقة البطارية عند عدم تلقيها لإشارة صوتية خلال 15 دقيقة.

أثناء السكون في وضع الخمول، ستتغير إضاءة الوحدة إلى وضع التنفيس، وستنفصل من المحول اللاسلكي USB.

يمكنك تنبيه سماعة الرأس G935 من وضع السكون إذا ضغطت على أي زر في سماعة الرأس.

بعد 30 دقيقة في وضع السكون، ستتوقف سماعة الرأس تمامًا للحفاظ على طاقة بطاريته. لتنبيه سماعة الرأس من وضع السكون، ستحتاج إلى تحريك مفتاح الطاقة إلى وضع إيقاف التشغيل ثم مرة أخرى إلى وضع التشغيل. إذا كنت تنوي ترك سماعة رأس في وضع الخمول لفترة زمنية مطولة، فأوقف تشغيل سماعة الرأس وقم بتوصيلها عبر USB للشحن.

تشغيل/إيقاف تشغيل اللاسلكي

تشتمل سماعة الرأس G935 على وضعين للتشغيل، "تشغيل اللاسلكي" و"إيقاف تشغيل اللاسلكي".

تشغيل اللاسلكي

في وضع "تشغيل اللاسلكي"، تتوفر معظم ميزات سماعة الرأس،¹ بما في ذلك ملفات الصوت المخصصة وإضاءة RGB والميكروفون وكنم صوت الميكروفون والاتصال اللاسلكي ومزج الصوت. عند انخفاض مستوى البطارية، يتم تعميم الإضاءة وتشغيل نغمة للإعلام بانخفاض مستوى البطارية وعند وصول البطارية إلى مستوى الشحن الحرج، تنطفئ الإضاءة.

المدى اللاسلكي²

أماكن مغلقة: 15 مترًا

عمر البطارية³

بلا إضاءة: 12 ساعة
الإضاءة الافتراضية: 8 ساعات

1 قد تتطلب بعض الميزات برنامج Logitech G HUB.

2 قد يختلف النطاق حسب الظروف البيئية.

3 و البطاريات القابلة لإعادة الشحن لها عدد محدود من دورات الشحن. يُقلص عمر البطارية عند مستوى الصوت 50%.

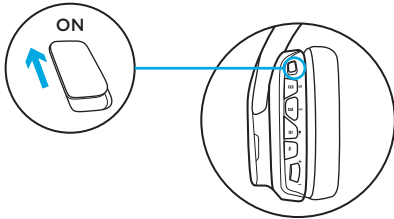

إيقاف تشغيل اللاسلكي (الوضع الخامل)

في وضع "إيقاف تشغيل اللاسلكي" (الوضع الخامل)، ستعمل سماعة الرأس في وضع خامل غير مزّد بالطاقة. يمكن لسماعة الرأس تشغيل الصوت من أي جهاز متّصل من خلال إدخال بمقاس 3.5 مم بسماعة الرأس.

لا تتوفر إمكانية استخدام الميزات التي تتطلب الطاقة، والتي تتضمن الصوت المحيط 7.1 وملفات الصوت المخصصة والأزرار المدمجة بسماعة الرأس، وتشغيل عجلة التحكم في مستوى الصوت، ووظائف تخصيص الإضاءة/الأزرار في هذا الوضع.

لا تتوفر ميزة ذراع الميكروفون للأجهزة المتّصلة من خلال منفذ الصوت المدمج بسماعة الرأس بمقاس 3.5 مم في هذا الوضع.

يمكن استخدام هذا الوضع للحفاظ على عمر البطارية.

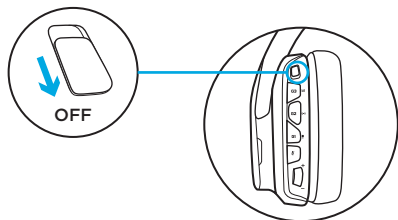

الإعداد بالنسبة لأجهزة الكمبيوتر (وضع جهاز الكمبيوتر)

1. تنزيل برنامج Logitech G HUB وتثبيته:

www.logitech.com/support/g935

2. اضغط المفتاح على الوضع "إيقاف تشغيل اللاسلكي".

3. صل المحول اللاسلكي USB بالكمبيوتر. سيتم توصيل سماعة الرأس تلقائيًا.

مزج مصادر الصوت

أثناء الاتصال عبر المحول اللاسلكي USB، يمكن استخدام سماعة الرأس G935 أيضًا بتوصيلها عبر كبل بمقاس 3.5 مم بمصدر صوت آخر (مثل هاتف نكي). ويمكن تشغيل كلا مصدرَي الصوت في آن واحد.

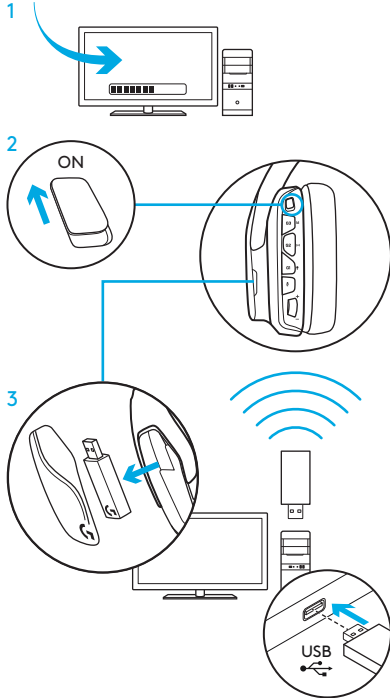

الإعداد بالنسبة لأجهزة الكمبيوتر (وصلة 3.5 مم)

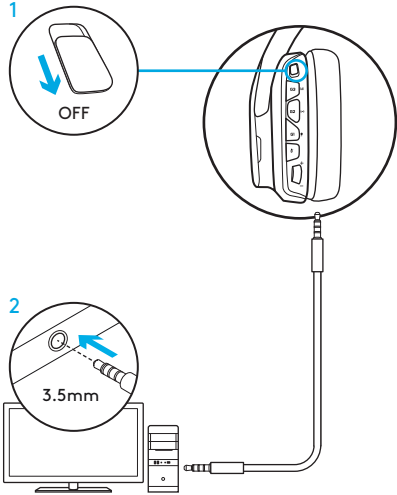

الإعداد بالنسبة لأجهزة الكمبيوتر (وصلة 3.5 مم)

تتميز سماعة الرأس G935 أيضًا بإمكانية التوصيل بأجهزة الصوت بمفردها عبر كبل مقاس 3.5 مم.

1. اضغط المفتاح على وضع "إيقاف تشغيل اللاسلكي" لوضع الصوت الخامل، أو اضغطه على وضع "تشغيل اللاسلكي" لوضع الصوت النشط المزود بميزات إضافية (راجع القسم "تشغيل/إيقاف تشغيل اللاسلكي").

2. صل سماعة الرأس بجهاز الكمبيوتر باستخدام كبل مقاس 3.5 مم

لا تتوفر بعض الميزات، التي تتضمن الصوت المحيط 7.1، والأزرار المدمجة بسماعة الرأس، وتشغيل عجلة التحكم في مستوى الصوت، وتخصيص الإضاءة، ووظائف الأزرار دون استخدام اتصال USB. لا تتوفر ميزة ذراع الميكروفون بالنسبة لجهاز مقاس 3.5 مم في وضع "إيقاف تشغيل اللاسلكي".

قد تتطلب بعض أجهزة الكمبيوتر استخدام مهايي تقسيم مقاس 3.5 مم من 4 أقطاب إلى ميكروفون/ستريو (غير مرفق) لاستخدام ميزات الميكروفون في هذا الوضع.

الإعداد للأجهزة المحمولة

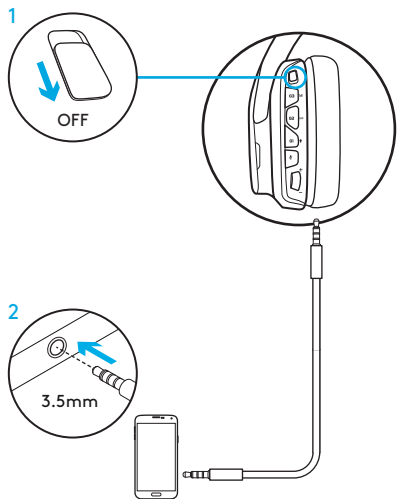

1. اضغط المفتاح على وضع "إيقاف تشغيل اللاسلكي" لوضع الصوت الخامل، أو اضغطه على وضع "تشغيل اللاسلكي" لوضع الصوت النشط المزود بميزات إضافية (راجع القسم "تشغيل/إيقاف تشغيل اللاسلكي").

2. صل سماعة الرأس بالجهاز المحمول عبر كبل بمقاس 3.5 مم.

لا يتوفر ذراع الميكروفون إلا في وضع "تشغيل اللاسلكي".

الإعدادات لوحدة التحكم: SWITCH™ أو PS4™ أو XBOX ONE™

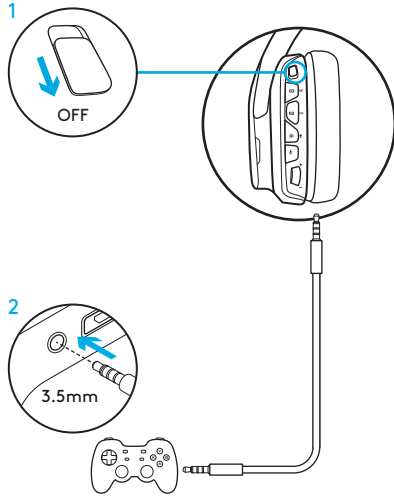

1. اضغط المفتاح على وضع "إيقاف تشغيل اللاسلكي" لوضع الصوت الخامل، أو اضبطه على وضع "تشغيل اللاسلكي" لوضع الصوت النشط المزود بميزات إضافية (راجع القسم "تشغيل/إيقاف تشغيل اللاسلكي").
2. صل سماعة الرأس بوحدة التحكم عبر كبل بمقاس 3.5 مم. • قد تتطلب وحدة تحكم Xbox One مهائبي سماعة رأس Xbox One (يُباع بشكل منفصل).

الإعدادات لـ PlayStation (الإعدادات)

1. توصيل سماعة الرأس
 2. افتح الإعدادات
 3. حدد "Sound and Screen" (الصوت والشاشة)
 4. حدد "Audio Output Settings" (إعدادات خرج الصوت)
 5. اضغط "Output to Headphones" (خرج سماعات الرأس) على "All Audio" (كل الصوت)
- لن تعمل سماعة الرأس عبر محول مزيج لاسلكي USB مع Xbox One وحدة تحكم Xbox One.
لا يتوفر ذراع الميكروفون الإلإفي وضع "تشغيل اللاسلكي".

إعداد بديل لجهاز 4® SONY PLAYSTATION™ و NINTENDO SWITCH™

تشغيل اللاسلكي

1. اضبط المفتاح على وضع "تشغيل اللاسلكي".
 2. صِل سماعة الرأس بوحدة التحكم باستخدام المحول اللاسلكي USB.
 3. سيُتغيّر خرج الصوت إلى سماعة الرأس تلقائيًا.
- ملاحظة: قد لا تعمل بعض الأزرار والوظائف عند الاتصال بجهاز PlayStation 4. ولا يمكن برمجة الإضاءة والأزرار في جهاز PlayStation، كما لا يتوفر الصوت المحيط 7.1 أثناء الاتصال بجهاز PlayStation.

الإعداد لـ PlayStation (الإعدادات)

1. صِل سماعة الرأس عبر كبل USB أو كبل بمقاس 3.5 مم.
2. افتح الإعدادات.
3. حدد "Sound and Screen" (الصوت والشاشة).
4. حدد "Audio Output Settings" (إعدادات خرج الصوت).
5. اضبط "Output to Headphones" (خرج سماعات الرأس) على "All Audio" (كل الصوت).

تخصيص منطقة الإضاءة بالألوان الأحمر والأخضر والأزرق

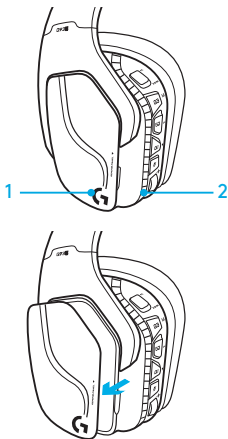

● المنطقة 1: الشعار G

● المنطقة 2: شريط الإضاءة

يمكن برمجة كل منطقة إضاءة باستخدام برنامج Logitech G HUB (وضع جهاز الكمبيوتر فقط).

www.logitech.com/support/g935

تخصيص العلامات

يمكن إزالة العلامات المخصصة في كلا الجانبين الأيسر والأيمن واستبدالهما بآخرين.

برنامج LOGITECH G HUB

يتيح برنامج Logitech G Hub أزرار G-Key، والإضاءة، والمعادل، وبرمجة ملف الصوت المحيط.

1. إضاءة LIGHTSYNC

2. التخصيصات

3. الصوتيات

4. المعادل

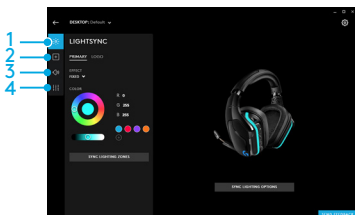

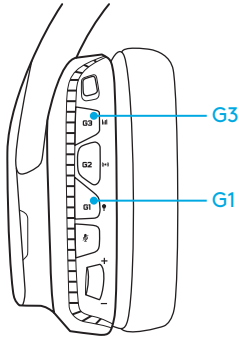

تتم برمجة الزرين G1 وG3 افتراضياً للتبديل بين ملفات المعادل والإضاءة.

عند توصيل سماعة الرأس بنظام أثناء تشغيل برنامج Logitech G HUB، سيتم التبديل بين جميع خيارات المعادل أو الإضاءة المبرمجة في برنامج Logitech G HUB.

عند عدم توصيل سماعة الرأس بنظام أثناء تشغيل برنامج Logitech G HUB، سيتم التبديل بين ملفات المعادل أو الإضاءة المخصصة المخزنة في الذاكرة الداخلية لسماعة الرأس. يمكن برمجة هذه الملفات عبر برنامج Logitech G HUB.

إذا أصبح جهازك غير مقترن أو تلتفتت محول لاسلكي USB بدلاً، فتابع هذه الإرشادات لإقران جهازك بالمحول اللاسلكي USB:

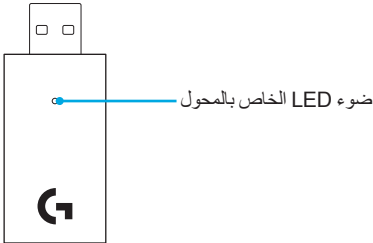

1. صل المحول اللاسلكي USB
2. أدخل ديوستًا في منفذ إعادة الضبط بالمحول لبدء وضع الإقران
3. يبدأ الضوء الموجود بالمحول بالوميض
4. قم بتشغيل سماعة الرأس
5. امسك الزر "كتم صوت الميكروفون" لمدة 15 ثانية لبدء وضع الإقران
6. سيومض الشعاع G في سماعة الرأس باللون الأخضر للإشارة إلى وضع الإقران
7. سيتحول الشعاع إلى لون خالص، ثم يعود إلى الضوء المحدد حاليًا عند الإقران

1. إزالتها

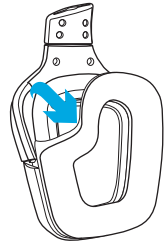

2. غسلها

- يمكن مسح بطانات الأذنين بعد إزالتها بقطعة قماش مبللة. لا تستخدم المواد المنظفة.
- استخدم منشفة ناعمة للتجفيف، وتجنب عصر البطانة.
- اترك البطانة لتجف في الهواء قبل إعادة تركيبها.

3. إعادة تركيبها

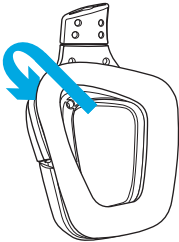



© 2018 Logitech, Logi and the Logitech Logo are trademarks or registered trademarks of Logitech Europe S.A. and/or its affiliates in the U.S. and other countries. All other trademarks are the property of their respective owners. Logitech assumes no responsibility for any errors that may appear in this manual. Information contained herein is subject to change without notice.

WEB-621-001181.002